

江苏省建筑与装饰工程计价定额

上册

2014版

江苏省住房和城乡建设厅 编著

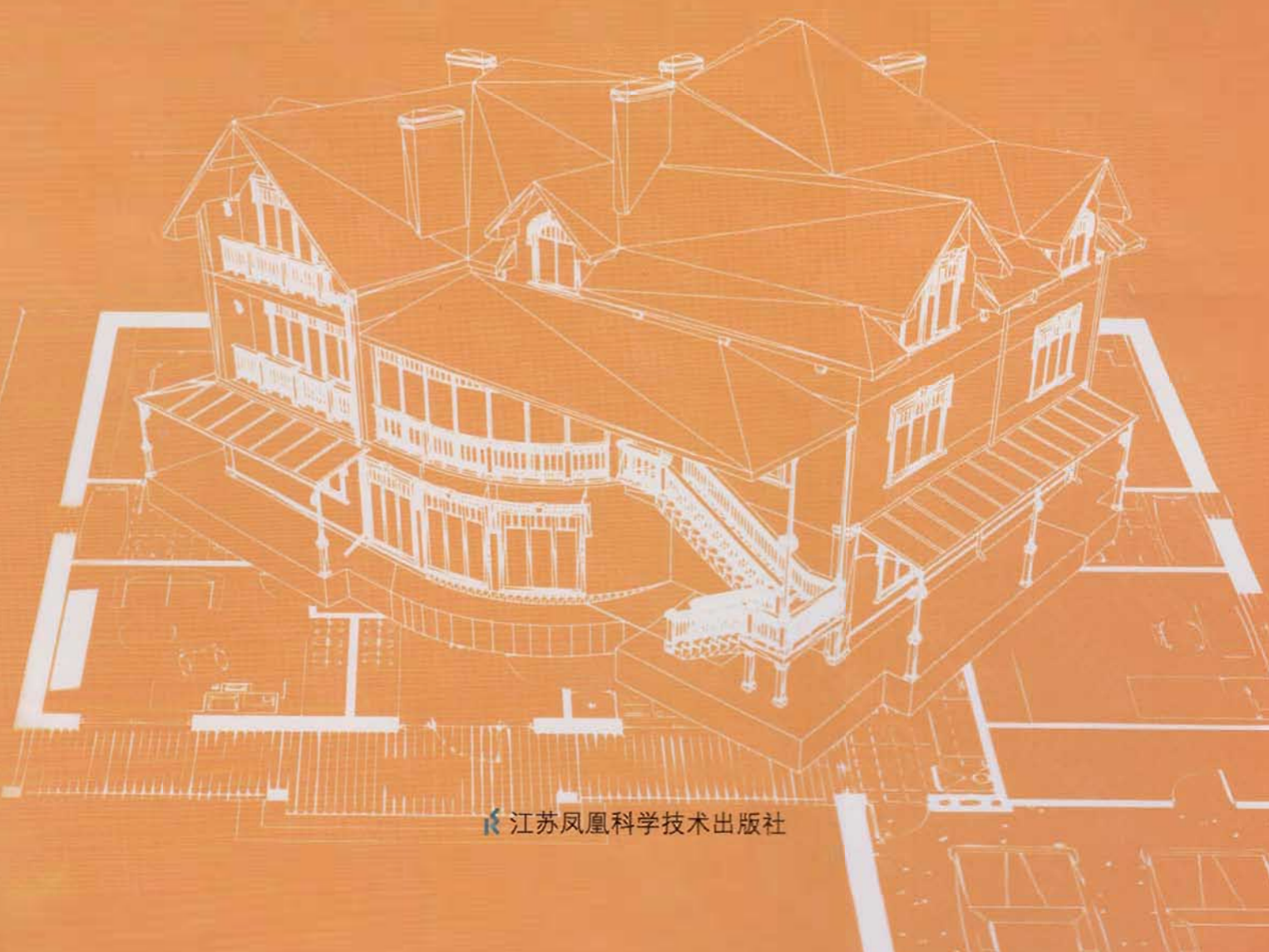

江苏凤凰科学技术出版社

江苏省住房和城乡建设厅文件

苏建价〔2014〕216号

省住房和城乡建设厅关于印发《江苏省建筑与装饰工程计价定额》《江苏省安装工程计价定额》《江苏省市政工程计价定额》的通知

各省辖市住建局（委）、省有关厅、局：

为了贯彻住房和城乡建设部《建设工程工程量清单计价规范》（GB 50500—2013）及其 9 本计算规范，为我省工程建设提供计价依据，我厅组织编制了《江苏省建筑与装饰工程计价定额》、《江苏省安装工程计价定额》、《江苏省市政工程计价定额》，现予颁发，自 2014 年 7 月 1 日起执行。具体执行办法另行通知。同时《江苏省建筑与装饰工程计价表》、《江苏省安装工程计价表》、《江苏省市政工程计价表》（2004 年）停止执行。

上述定额由江苏省建设工程造价管理总站负责解释和管理。

江苏省住房和城乡建设厅

2014 年 5 月 12 日

抄送：住房和城乡建设部、省人民政府、各有关建设、施工、咨询单位。

总 说 明

一、为了贯彻执行住房和城乡建设部《建设工程工程量清单计价规范》(GB 50500—2013)以及《房屋建筑与装饰工程工程量计算规范》(GB 50854—2013),适应江苏省建设工程市场计价的需要,为工程建设各方提供计价依据,省住房和城乡建设厅组织有关人员《江苏省建筑与装饰工程计价表》进行了修订,形成了《江苏省建筑与装饰工程计价定额》(2014年)(以下简称本定额)。本定额共分上下两册。

二、本定额适用于江苏省行政区域范围内一般工业与民用建筑的新建、扩建、改建工程及其单独装饰工程。国有资金投资的建筑与装饰工程应执行本定额;非国有资金投资的建筑与装饰工程可参照使用本定额;当工程施工合同约定按本定额规定计价时,应遵守本定额的相关规定。

三、本定额的编制依据:

1. 《江苏省建筑与装饰工程计价表》;
2. 《全国统一建筑工程基础定额》;
3. 《全国统一建筑装饰装修工程消耗量定额》(GYD-901—2002);
4. 《建设工程劳动定额 建筑工程》[LD/T 72.1~11—2008];
5. 《建设工程劳动定额 装饰工程》[LD/T 73.1~4—2008];
7. 《全国统一建筑安装工程工期定额》(2000年);
8. 《全国统一施工机械台班费用编制规则》;
9. 南京市2013年下半年建筑工程材料指导价格。

四、本定额的作用:

1. 编制工程招标控制价(最高投标限价)的依据;
2. 编制工程标底、结算审核的指导;
3. 工程投标报价、企业内部核算、制定企业定额的参考;
4. 编制建筑工程概算定额的依据;
5. 建设行政主管部门调解工程价款争议、合理确定工程造价的依据。

五、本定额由24章及9个附录组成,包括一般工业与民用建筑的工程实体项目和部分措施项目;不能列出定额项目的措施费用,应按照《江苏省建设工程费用定额》(2014年)的规定进行计算。

六、本定额中的综合单价由人工费、材料费、机械费、管理费、利润等五项费用组成。一般建筑工程、打桩工程的管理费与利润,已按照三类工程标准计入综合单价内;一、二类工程和单独发包的专业工程应根据《江苏省建设工程费用定额》(2014年)规定,对管理费和利润进行调整后计入综合单价内。

定额项目中带括号的材料价格供选用，不包含在综合单价内。部分定额项目在引用了其它项目综合单价时，引用的项目综合单价列入材料费一栏，但其五项费用数据在项目汇总时已做拆解分析，使用中应予以注意。

七、本定额是按在正常的施工条件下，结合江苏省颁发的地方标准《江苏省建筑安装工程施工技术操作规程》(DGJ 32/ 27~52—2006)、现行的施工及验收规范和江苏省颁发的部分建筑构、配件通用图做法进行编制。

八、本定额的装饰项目是按中档装饰水准编制的，设计四星及四星级以上宾馆、总统套房、展览馆及公共建筑等对其装修有特殊设计要求和较高艺术造型的装饰工程时，应适当增加人工，增加标准在招标文件或合同中明确，一般控制在 10%以内。

九、家庭室内装饰可以执行本定额，执行本定额时其人工乘以系数 1.15。

十、本定额中未包括的拆除、铲除、拆换、零星修补等项目，应按照《江苏省房屋修缮工程计价表》(2009 年)及其配套费用定额执行；未包括的水电安装项目按照《江苏省安装工程计价定额》(2014 年)及其配套费用定额执行。因本定额缺项而使用其它专业定额消耗量时，仍按本定额对应的费用定额执行。

十一、本定额中规定的工作内容均包括完成该项目过程的全部工序以及施工过程中所需的人工、材料、半成品和机械台班数量。除定额中有规定允许调整外，其余不得因具体工程的施工组织设计、施工方法和工、料、机等耗用与定额有出入而调整定额用量。

十二、本定额中的檐高是指设计室外地面至檐口的高度。檐口高度按以下情况确定：

1. 坡(瓦)屋面按檐墙中心线处屋面板面或椽子上表面的高度计算。
2. 平屋面以檐墙中心线处平屋面的板面高度计算。
3. 屋面女儿墙、电梯间、楼梯间、水箱等高度不计入。

十三、本定额人工工资分别按一类工 85.00 元/工日、二类工 82.00 元/工日、三类工 77.00 元/工日计算。每工日按八小时工作制计算。工日中包括基本用工、材料场内运输用工、部分项目的材料加工及人工幅度差。

十四、材料消耗量及有关规定：

1. 本定额中材料预算价格的组成：

材料预算价格=[采购原价(包括供销部门手续费和包装费)+场外运输费]×1.02(采购保管费)

2. 本定额项目中的主要材料、成品、半成品均按合格的品种、规格加附录中的操作损耗以数量列入定额，次要材料以“其它材料费”按“元”列入。

3. 周转性材料已按“规范”及“操作规程”的要求以摊销量列入相应项目。

4. 使用现场集中搅拌混凝土时综合单价应调整。本定额按 C25 以下的混凝土以 32.5 级复合硅酸盐水泥、C25 以上的混凝土以 42.5 级硅酸盐水泥、砌筑砂浆与抹灰砂浆以 32.5 级硅酸盐水泥的配合比列入综合单价；混凝土实际使用水泥级别与定额取定不符，竣工结算时以实际使用的水泥级别按配合比的规定进行调整；砌筑、抹灰砂浆使用水泥级别与定额取定不符，水泥用量不调整，价差应调整。本定额各章项目综合单价取定的混凝土、砂浆强度等级，设计与定额不符时可以调整。

5. 本定额中，砂浆按现拌砂浆考虑。如使用预拌砂浆，按定额中相应现拌砂浆定额子目进行套用和换算，并按以下办法对人工工日、材料、机械台班进行调整：

(1) 使用湿拌砂浆：扣除人工 0.45 工日/m³（指砂浆用量）；将现拌砂浆换算成湿拌砂浆：扣除相应定额子目中的灰浆拌和机台班。

(2) 使用散装干拌（混）砂浆：扣除人工 0.3 工日/m³（指砂浆用量）；干拌（混）砂浆和水的配合比可按砂浆生产企业使用说明的要求计算，编制预算时，应将每立方米现拌砂浆换算成干拌（混）砂浆 1.75t 及水 0.29t；扣除相应定额子目中的灰浆拌和机台班，另增加电 2.15kW·h/m³（指砂浆用量），该电费计入其它机械费中。

(3) 使用袋装干拌（混）砂浆：扣除人工 0.2 工日/m³（指砂浆用量）；干拌（混）砂浆和水的配合比可按砂浆生产企业使用说明的要求计算，编制预算时，应将每立方米现拌砂浆换算成干拌（混）砂浆 1.75t 及水 0.29t。

6. 本定额项目中的黏土材料，如就地取土，应扣除黏土价格，另增挖、运土方费用。

7. 现浇、预制混凝土构件内的预埋铁件，应另列预埋铁件制作、安装等项目进行计算。

8. 本定额中，凡注明规格的木材及周转木材单价中，均已包括方板材改制成定额规格木材或周转木材的加工费。方板材改制成定额规格木材或周转木材的出材率按 91% 计算（所购置方板材=定额用量×1.0989），圆木改制成方板材的出材率及加工费另行计算。

9. 本定额项目中的综合单价、附录中的材料预算价格仅反映定额编制期的市场价格水平；编制工程概算、预算、结算时，按工程实际发生的预算价格计入综合单价内。

10. 建设单位供应的材料，建设单位完成了采购和运输并将材料运至施工工地仓库交施工单位保管的，施工单位退价时应按实际发生的预算价格除以 1.01 退给建设单位（1% 作为施工单位的现场保管费）；建设单位供应木材中板材（厚 25mm 以内）到现场退价时，按定额分析用量和每立方米预算价格除以 1.01 再减 105 元后的单价退给甲方。

十五、本定额的垂直运输机械费已包含了单位工程在经江苏省调整后的国家定额工期内完成全部工程项目所需要的垂直运输机械台班费用。

十六、本定额的机械台班单价按《江苏省施工机械台班 2007 年单价表》取定，其中：人工工资单

价 82.00 元/工日；汽油 10.64 元/kg；柴油 9.03 元/kg；煤 1.1 元/kg；电 0.89 元/（kW·h）；水 4.70 元/m³。

十七、本定额中，除脚手架、垂直运输费用定额已注明其适用高度外，其余章节均按檐口高度在 20m 以内编制的。超过 20m 时，建筑工程另按建筑物超高增加费用定额计算超高增加费，单独装饰工程则另外计取超高人工降效费。

十八、本定额中的塔吊、施工电梯基础、塔吊电梯与建筑物连接件项目，供编制施工图预算、最高投标限价（招标控制价）、标底使用，投标报价、竣工结算时应根据施工方案进行调整。

十九、为方便发承包双方的工程量计量，本定额在附录一中列出了混凝土构件的模板、钢筋含量表，供参考使用。按设计图纸计算模板接触面积或使用混凝土含模量折算模板面积，同一工程两种方法仅能使用其中一种，不得混用。竣工结算时，使用含模量者，模板面积不得调整；使用含钢量者，钢筋应按设计图纸计算的重量进行调整。

二十、钢材理论质量与实际质量不符时，钢材数量可以调整，调整系数由施工单位提出资料与建设单位、设计单位共同研究确定。

二十一、现场堆放材料有困难，材料不能直接运到单位工程周边需再次中转，建设单位不能按正常合理的施工组织设计提供材料、构件堆放场地和临时设施用地的工程而发生的二次搬运费用，按第二十四章子目执行。

二十二、工程施工用水、电，应由建设单位在现场装置水、电表，交施工单位保管使用，施工单位按电表读数乘以单价付给建设单位；如无条件装表计量，由建设单位直接提供水电，在竣工结算时按定额含量乘以单价付给建设单位。生活用电按实际发生金额支付。

二十三、同时使用两个或两个以上系数时，采用连乘方法计算。

二十四、本定额的缺项项目，由施工单位提出实际耗用的人工、材料、机械含量测算资料，经工程所在市工程造价管理处（站）批准并报江苏省建设工程造价管理总站备案后方可执行。

二十五、本定额中凡注有“×××以内”均包括“×××”本身，“×××以上”均不包括“×××”本身。

二十六、本定额由江苏省建设工程造价管理总站负责解释。

目 录

| | |
|-----------------|------|
| 第一章 土、石方工程 | 土1 |
| 说明 | 土1 |
| 工程量计算规则 | 土4 |
| 1.1 人工土、石方 | 土8 |
| 1.2 机械土、石方 | 土26 |
| 第二章 地基处理及边坡支护工程 | 地58 |
| 说明 | 地58 |
| 工程量计算规则 | 地59 |
| 2.1 地基处理 | 地60 |
| 2.2 基坑与边坡支护 | 地67 |
| 第三章 桩基工程 | 桩76 |
| 说明 | 桩76 |
| 工程量计算规则 | 桩78 |
| 3.1 打桩工程 | 桩79 |
| 3.2 灌注桩 | 桩86 |
| 第四章 砌筑工程 | 砌109 |
| 说明 | 砌109 |
| 工程量计算规则 | 砌111 |
| 4.1 砌砖 | 砌115 |
| 4.2 砌石 | 砌133 |
| 4.3 构筑物 | 砌136 |
| 4.4 基础垫层 | 砌141 |
| 第五章 钢筋工程 | 钢144 |
| 说明 | 钢144 |
| 工程量计算规则 | 钢146 |
| 5.1 现浇构件 | 钢150 |
| 5.2 预制构件 | 钢153 |
| 5.3 预应力构件 | 钢155 |
| 5.4 其它 | 钢158 |
| 第六章 混凝土工程 | 混164 |
| 说明 | 混164 |
| 工程量计算规则 | 混166 |
| 6.1 自拌混凝土构件 | 混172 |
| 6.2 预拌混凝土泵送构件 | 混227 |
| 6.3 预拌混凝土非泵送构件 | 混257 |

| | |
|--------------------------|------|
| 第七章 金属结构工程 | 金282 |
| 说明 | 金282 |
| 工程量计算规则 | 金283 |
| 7.1 钢柱制作 | 金284 |
| 7.2 钢屋架、钢托架、钢桁架、网架制作 | 金288 |
| 7.3 钢梁、钢吊车梁制作 | 金293 |
| 7.4 钢制动梁、支撑、檩条、墙架、挡风架制作 | 金295 |
| 7.5 钢平台、钢梯子、钢栏杆制作 | 金298 |
| 7.6 钢拉杆制作、钢漏斗制安、型钢制作 | 金300 |
| 7.7 钢屋架、钢桁架、钢托架现场制作平台摊销 | 金302 |
| 7.8 其它 | 金303 |
| 第八章 构件运输及安装工程 | 安306 |
| 说明 | 安306 |
| 工程量计算规则 | 安309 |
| 8.1 构件运输 | 安310 |
| 8.2 构件安装 | 安325 |
| 第九章 木结构工程 | 木357 |
| 说明 | 木357 |
| 工程量计算规则 | 木358 |
| 9.1 厂库房大门、特种门 | 木359 |
| 9.2 木结构 | 木369 |
| 9.3 附表:厂库房大门、特种门五金、铁件配件表 | 木374 |
| 第十章 屋面及防水工程 | 屋377 |
| 说明 | 屋377 |
| 工程量计算规则 | 屋378 |
| 10.1 屋面防水 | 屋380 |
| 10.2 平面立面及其它防水 | 屋409 |
| 10.3 伸缩缝、止水带 | 屋421 |
| 10.4 屋面排水 | 屋434 |
| 第十一章 保温、隔热、防腐工程 | 酸439 |
| 说明 | 酸439 |
| 工程量计算规则 | 酸440 |
| 11.1 保温、隔热工程 | 酸441 |
| 11.2 防腐工程 | 酸456 |
| 第十二章 厂区道路及排水工程 | 道499 |
| 说明 | 道499 |
| 工程量计算规则 | 道499 |
| 12.1 整理路床、路肩及边沟砌筑 | 道500 |
| 12.2 道路垫层 | 道501 |
| 12.3 铺预制混凝土块、道板面层 | 道502 |

| | | |
|-------------------|------------------|------|
| 12.4 | 铺设预制混凝土路牙沿、混凝土面层 | 道504 |
| 12.5 | 排水系统中钢筋混凝土井、池、其它 | 道507 |
| 12.6 | 排水系统中砖砌窨井 | 道509 |
| 12.7 | 井、池壁抹灰、道路伸缩缝 | 道510 |
| 12.8 | 混凝土排水管铺设 | 道511 |
| 12.9 | PVC排水管铺设 | 道512 |
| 12.10 | 各种检查井综合定额 | 道513 |
| 第十三章 楼地面工程 | | |
| | 说明 | 楼519 |
| | 工程量计算规则 | 楼520 |
| 13.1 | 垫层 | 楼521 |
| 13.2 | 找平层 | 楼524 |
| 13.3 | 整体面层 | 楼525 |
| 13.4 | 块料面层 | 楼530 |
| 13.5 | 木地板、栏杆、扶手 | 楼550 |
| 13.6 | 散水、斜坡、明沟 | 楼565 |
| 第十四章 墙柱面工程 | | |
| | 说明 | 墙567 |
| | 工程量计算规则 | 墙569 |
| 14.1 | 一般抹灰 | 墙571 |
| 14.2 | 装饰抹灰 | 墙581 |
| 14.3 | 镶贴块料面层及幕墙 | 墙584 |
| 14.4 | 木装修及其它 | 墙610 |
| 第十五章 天棚工程 | | |
| | 说明 | 天624 |
| | 工程量计算规则 | 天626 |
| 15.1 | 天棚龙骨 | 天627 |
| 15.2 | 天棚面层及饰面 | 天638 |
| 15.3 | 雨篷 | 天646 |
| 15.4 | 采光天棚 | 天648 |
| 15.5 | 天棚检修道 | 天649 |
| 15.6 | 天棚抹灰 | 天650 |
| 第十六章 门窗工程 | | |
| | 说明 | 门653 |
| | 工程量计算规则 | 门656 |
| 16.1 | 购入构件成品安装 | 门657 |
| 16.2 | 铝合金门窗制作、安装 | 门664 |
| 16.3 | 木门、窗框扇制安 | 门671 |
| 16.4 | 装饰木门扇 | 门711 |

| | |
|------------------------|-------------|
| 16.5 门、窗五金配件安装 | 门715 |
| 第十七章 油漆、涂料、裱糊工程 | 漆740 |
| 说明 | 漆740 |
| 工程量计算规则 | 漆741 |
| 17.1 油漆、涂料 | 漆745 |
| 17.2 裱贴饰面 | 漆793 |
| 第十八章 其它零星工程 | 零797 |
| 说明 | 零797 |
| 工程量计算规则 | 零798 |
| 18.1 招牌、灯箱面层 | 零799 |
| 18.2 美术字安装 | 零801 |
| 18.3 压条、装饰条线 | 零802 |
| 18.4 镜面玻璃 | 零806 |
| 18.5 卫生间配件 | 零807 |
| 18.6 门窗套 | 零808 |
| 18.7 木窗台板 | 零810 |
| 18.8 木盖板 | 零810 |
| 18.9 暖气罩 | 零811 |
| 18.10 天棚面零星项目 | 零811 |
| 18.11 灯带、灯槽 | 零813 |
| 18.12 窗帘盒 | 零814 |
| 18.13 窗帘、窗帘轨道 | 零815 |
| 18.14 石材面防护剂 | 零816 |
| 18.15 成品保护 | 零817 |
| 18.16 隔断 | 零818 |
| 18.17 柜类、货架 | 零823 |
| 第十九章 建筑物超高增加费用 | 高842 |
| 说明 | 高842 |
| 工程量计算规则 | 高842 |
| 19.1 建筑物超高增加费 | 高843 |
| 19.2 装饰工程超高人工降效系数 | 高848 |
| 第二十章 脚手架工程 | 架849 |
| 说明 | 架849 |
| 工程量计算规则 | 架852 |
| 20.1 脚手架 | 架855 |
| 20.2 建筑物檐高超20m脚手架材料增加费 | 架866 |
| 第二十一章 模板工程 | 模874 |
| 说明 | 模874 |
| 工程量计算规则 | 模877 |

| | | |
|-----------------------|------------------------|-------------|
| 21.1 | 现浇构件 | 模881 |
| 21.2 | 现场预制构件 | 模910 |
| 21.3 | 加工厂预制构件 | 模922 |
| 21.4 | 构筑物工程 | 模933 |
| 第二十二章 施工排水、降水 | | 水957 |
| | 说明 | 水957 |
| | 工程量计算规则 | 水957 |
| 22.1 | 施工排水 | 水958 |
| 22.2 | 施工降水 | 水959 |
| 第二十三章 建筑工程垂直运输 | | 垂962 |
| | 说明 | 垂962 |
| | 工程量计算规则 | 垂964 |
| 23.1 | 建筑物垂直运输 | 垂965 |
| 23.2 | 单独装饰工程垂直运输 | 垂970 |
| 23.3 | 烟囱、水塔、筒仓垂直运输 | 垂971 |
| 23.4 | 施工塔吊、电梯基础、塔吊及电梯与建筑物连接件 | 垂973 |
| 第二十四章 场内二次搬运 | | 搬975 |
| | 说明 | 搬975 |
| | 工程量计算规则 | 搬975 |
| 24.1 | 机动翻斗车二次搬运 | 搬976 |
| 24.2 | 单(双)轮车二次搬运 | 搬979 |
| 附录 | | 附995 |
| | 说明 | 附995 |
| | 一、混凝土及钢筋混凝土构件模板、钢筋含量表 | 附996 |
| | 二、机械台班预算单价取定表 | 附1002 |
| | 三、混凝土、特种混凝土配合比表 | 附1012 |
| | 四、砌筑砂浆、抹灰砂浆、其它砂浆配合比表 | 附1059 |
| | 五、防腐耐酸砂浆配合比表 | 附1071 |
| | 六、主要建筑材料预算价格取定表 | 附1076 |
| | 七、抹灰分层厚度及砂浆种类表 | 附1107 |
| | 八、主要材料、半成品损耗率取定表 | 附1112 |
| | 九、常用钢材理论重量及形体公式计算表 | 附1117 |

第一章 土、石方工程

说 明

一、人工土、石方

1. 土壤及岩石的划分见下表。

土壤分类表

| 土壤分类 | 土壤名称 | 开挖方法 |
|-------|---|---|
| 一、二类土 | 粉土、砂土（粉砂、细砂、中砂、粗砂、砾砂）、粉质黏土、弱中盐渍土、软土（淤泥质土、泥炭、泥炭质土）、软塑红黏土、冲填土 | 用锹、少许用镐、条锄开挖。机械能全部直接铲挖满载者 |
| 三类土 | 黏土、碎石土（圆砾、角砾）混合土、可塑红黏土、硬塑红黏土、强盐渍土、素填土、压实填土 | 主要用镐、条锄、少许用锹开挖。机械需部分刨松方能铲挖满载者或可直接铲挖但不能满载者 |
| 四类土 | 碎石土（卵石、碎石、漂石、块石）、坚硬红黏土、超盐渍土、杂填土 | 全部用镐、条锄挖掘、少许用撬棍挖掘。机械须普遍刨松方能铲挖满载者 |

岩石分类表

| 岩石分类 | 代表性岩石 | 开挖方法 |
|------|---|------------------|
| 极软岩 | 1. 全风化的各种岩石； 2. 各种半成岩 | 部分用手凿工具、部分用爆破法开挖 |
| 软质岩 | 软岩 1. 强风化的坚硬岩或较硬岩； 2. 中等风化—强风化的较软岩； 3. 未风化—微风化的页岩、泥岩、泥质砂岩等 | 用风镐和爆破法开挖 |
| | 较软岩 1. 中等风化—强风化的坚硬岩或较硬岩； 2. 未风化—微风化的凝灰岩、千枚岩、泥灰岩、砂质泥岩等 | 用爆破法开挖 |
| 硬质岩 | 较硬岩 1. 微风化的坚硬岩； 2. 未风化—微风化的大理岩、板岩、石灰岩、白云岩、钙质砂岩等 | 用爆破法开挖 |
| | 坚硬岩 未风化—微风化的花岗岩、闪长岩、辉绿岩、玄武岩、安山岩、片麻岩、石英岩、石英砂岩、硅质砾岩、硅质石灰岩等 | 用爆破法开挖 |

2. 土、石方的体积除定额中另有规定外，均按天然密实体积（自然方）计算。

3. 挖土深度以设计室外标高为起点，如实际自然地面标高与设计地面标高不同，工程量在竣工结算时调整。

4. 干土与湿土的划分应以地质勘察资料为准，无资料时以地下常水位为准：常水位以上为干土，

常水位以下为湿土。采用人工降低地下水位时，干、湿土的划分仍以常水位为准。

5. 运余松土或挖堆积期在一年以内的堆积土，除按运土方定额执行外，另增加挖一类土的定额项目（工程量按实方计算，若为虚方按工程量计算规则的折算方法折算成实方）。取自然土回填时，按土壤类别执行挖土定额。

6. 支挡土板不分密撑、疏撑，均按定额执行，实际施工中材料不同均不调整。

7. 桩间挖土按打桩后坑内挖土相应定额执行。桩间挖土，指桩（不分材质和成桩方式）顶设计标高以下及桩顶设计标高以上 0.50m 范围内的挖土。

二、机械土、石方

1. 定额中机械土方按三类土取定。如实际土壤类别不同，定额中机械台班量乘以下表中的系数：

土壤系数表

| 项 目 | 三类土 | 一、二类土 | 四类土 |
|------------|------|-------|------|
| 推土机推土方 | 1.00 | 0.84 | 1.18 |
| 铲运机铲运土方 | 1.00 | 0.84 | 1.26 |
| 自行式铲运机铲运土方 | 1.00 | 0.86 | 1.09 |
| 挖掘机挖土方 | 1.00 | 0.84 | 1.14 |

2. 土、石方体积均按天然实体积（自然方）计算；推土机、铲运机推、铲未经压实的堆积土，按三类土定额项目乘以系数 0.73。

3. 推土机推土、石，铲运机运土重车上坡时，如坡度大于 5%，运距按坡度区段斜长乘以下表中的系数：

坡度系数表

| 坡度 (%) | 10 以内 | 15 以内 | 20 以内 | 25 以内 |
|--------|-------|-------|-------|-------|
| 系数 | 1.75 | 2.00 | 2.25 | 2.50 |

4. 机械挖土方工程量，按机械实际完成工程量计算。机械确实挖不到的地方，用人工修边坡、整平的土方工程量按人工挖一般土方定额（最多不得超过挖方量的 10%），人工乘以系数 2。机械挖土、石方单位工程量小于 2000m³或在桩间挖土、石方，按相应定额乘以系数 1.10。

5. 机械挖土均以天然湿度土壤为准，含水率达到或超过 25%时，定额人工、机械乘以系数 1.15；含水率超过 40%时另行计算。

6. 支撑下挖土定额适用于有横支撑的深基坑开挖。

7. 本定额自卸汽车运土，对道路类别及自卸汽车吨位已分别进行综合计算。

8. 自卸汽车运土，按正铲挖掘机挖土考虑，如系反铲挖掘机装车，则自卸汽车运土台班量乘以系数 1.10；拉铲挖掘机装车，自卸汽车运土台班量乘以系数 1.20。

9. 挖掘机在垫板上作业时，其人工、机械乘以系数 1.25，垫板铺设所需的人工、材料、机械消耗另行计算。

10. 推土机推土或铲运机铲土，推土区土层平均厚度小于 300mm 时，其推土机台班乘以系数 1.25，铲运机台班乘以系数 1.17。

11. 装载机装原状土，需由推土机破土时，另增加推土机推土项目。

12. 爆破石方定额是按炮眼法松动爆破编制的，不分明炮或闷炮，如实际采用闷炮法爆破的，其覆盖保护材料另行计算。

13. 爆破石方定额是按电雷管导电起爆编制的，如采用火雷管起爆，雷管数量不变，单价换算，胶质导线扣除，但导火索应另外增加（导火索长度按每个雷管 2.12m 计算）。

14. 石方爆破中已综合了不同开挖深度、坡面开挖、放炮找平因素，如设计规定爆破有粒径要求时，需增加的人工、材料、机械应由甲乙双方协商处理。

工程量计算规则

一、人工土、石方

1. 计算土、石方工程量前，应确定下列各项资料：

(1) 土壤及岩石类别的确定。土壤及岩石类别的划分，应依工程地质勘察资料与前面所述“土壤分类表及岩石分类表”对照后确定。

(2) 地下水位标高；

(3) 土方、沟槽、基坑挖（填）起止标高、施工方法及运距；

(4) 岩石开凿、爆破方法、石碴清运方法及运距；

(5) 其它有关资料。

2. 一般规则：

(1) 土方体积，以挖凿前的天然密实体积（ m^3 ）为准，若虚方计算，按下表进行折算。

土方体积折算表

| 虚方体积 | 天然密实体积 | 夯实后体积 | 松填体积 |
|------|--------|-------|------|
| 1.00 | 0.77 | 0.67 | 0.83 |
| 1.20 | 0.92 | 0.80 | 1.00 |
| 1.30 | 1.00 | 0.87 | 1.08 |
| 1.50 | 1.15 | 1.00 | 1.25 |

注：虚方指未经碾压、堆积时间不长于1年的土壤。

(2) 挖土以设计室外地坪标高为起点，深度按图示尺寸计算。

(3) 按不同的土壤类别、挖土深度、干湿土分别计算工程量。

(4) 在同一槽、坑内或沟内有干、湿土时，应分别计算，但使用定额时，按槽、坑或沟的全深计算。

(5) 桩间挖土不扣除桩的体积。

3. 平整场地工程量按下列规定计算：

(1) 平整场地是指建筑物场地挖、填土方厚度在 $\pm 300mm$ 以内及找平。

(2) 平整场地工程量按建筑物外墙外边线每边各加2m，以面积计算。

4. 沟槽、基坑土石方工程量，按下列规定计算：

(1) 沟槽、基坑划分：

底宽 $\leq 7m$ 且底长 > 3 倍底宽的为沟槽。套用定额计价时，应根据底宽的不同，分别按底宽3~7m间、3m以内，套用对应的定额子目。

底长 ≤ 3 倍底宽且底面积 $\leq 150\text{m}^2$ 的为基坑。套用定额计价时，应根据底面积的不同，分别按底面积 $20\sim 150\text{m}^2$ 间、 20m^2 以内，套用对应的定额子目。

凡沟槽底宽 7m 以上，基坑底面积 150m^2 以上，按挖一般土方或挖一般石方计算。

(2)沟槽工程量按沟槽长度乘以沟槽截面积计算。

沟槽长度：外墙按图示基础中心线长度计算，内墙按图示基础底宽加工作面宽度之间净长度计算。沟槽宽按设计宽度加基础施工所需工作面宽度计算。突出墙面的附墙烟囱、垛等体积并入沟槽土方工程量内。

(3)挖沟槽、基坑、一般土方需放坡时，以施工组织设计规定计算。施工组织设计无明确规定时，放坡高度、比例按下表计算。

放坡高度、比例确定表

| 土壤类别 | 放坡深度规定 (m) | 高与宽之比 | | | |
|-------|---------------|--------|--------|--------|----------|
| | | 人工挖土 | 机械挖土 | | |
| | | | 坑内作业 | 坑上作业 | 顺沟槽在坑上作业 |
| 一、二类土 | 超过 1.20 | 1:0.5 | 1:0.33 | 1:0.75 | 1:0.5 |
| 三类土 | 超过 1.50 | 1:0.33 | 1:0.25 | 1:0.67 | 1:0.33 |
| 四类土 | 超过 2.0 | 1:0.25 | 1:0.10 | 1:0.33 | 1:0.25 |

注：1. 沟槽、基坑中土类别不同时，分别按其土壤类别、放坡比例以不同土类别厚度分别计算。

2. 计算放坡时，在交接处的重复工程量不扣除。原槽、坑作基础垫层时，放坡自垫层上表面开始计算。

(4)基础施工所需工作面宽度按下表规定计算。

基础施工所需工作面宽度表

| 基础材料 | 每边各增加工作面宽度 (mm) |
|------------|-----------------|
| 砖基础 | 200 |
| 浆砌毛石、条石基础 | 150 |
| 混凝土基础垫层支模板 | 300 |
| 混凝土基础支模板 | 300 |
| 基础垂直面做防水层 | 1000 (防水层面) |

(5)沟槽、基坑需支挡土板时，挡土板面积按槽、坑边实际支挡土板面积（即：每块挡板的最长边 \times 挡板的最宽边之积）计算。

(6)管沟土方按立方米计算，管沟按图示中心线长度计算，不扣除各类井的长度，井的土方并入；沟底宽度设计有规定的，按设计规定，设计未规定的，按管道结构宽加工作面宽度计算。管沟施工每侧所需工作面见下表。

管沟施工每侧所需工作面宽度计算表

| 管道结构宽 (mm) | ≤500 | ≤1000 | ≤2500 | >2500 |
|------------------|------|-------|-------|-------|
| 管沟材料 | | | | |
| 混凝土及钢筋混凝土管道 (mm) | 400 | 500 | 600 | 700 |
| 其它材质管道 (mm) | 300 | 400 | 500 | 600 |

注：1. 管道结构宽：有管座的按基础外缘，无管座的按管道外径。

2. 按上表计算管道沟土方工程量时，各种井类及管道接口等处需加宽增加的土方量不另行计算；底面积大于 20m² 的井类，其增加的土方量并入管沟土方内计算。

(7) 管道地沟、地槽、基坑深度，按图示槽、坑、垫层底面至室外地坪深度计算。

5. 建筑物场地厚度在 ±300mm 以外的竖向布置挖土或山坡切土，均按挖一般土方计算。

6. 岩石开凿及爆破工程量，区别石质按下列规定计算：

(1) 人工凿岩石按图示尺寸以体积计算。

(2) 爆破岩石按图示尺寸以体积计算；基槽、坑深度允许超挖：软质岩 200mm；硬质岩 150mm。超挖部分岩石并入相应工程量内。爆破后的清理、修整执行人工清理定额。

(3) 石方体积折算系数见下表。

石方体积折算系数表

| 石方类别 | 天然密实度体积 | 虚方体积 | 松填体积 | 码方 |
|------|---------|------|------|------|
| 石方 | 1.0 | 1.54 | 1.31 | — |
| 块石 | 1.0 | 1.75 | 1.43 | 1.67 |
| 砂夹石 | 1.0 | 1.07 | 0.94 | — |

7. 回填土区分夯填、松填以体积计算。

(1) 基槽、坑回填土工程量=挖土体积-设计室外地坪以下埋设的体积（包括基础垫层、柱、墙基础及柱等）。

(2) 室内回填土工程量按主墙间净面积乘以填土厚度计算，不扣除附垛及附墙烟囱等体积。

(3) 管道沟槽回填工程量。以挖方体积减去管外径所占体积计算。管外径小于或等于 500mm 时，不扣除管道所占体积。管外径超过 500mm 以上时，按下表规定扣除。

管道体积扣除表

单位：m³/m 管长

| 管道名称 | 管道公称直径 (mm) | | | | |
|-----------------------|-------------|------|-------|-------|-------|
| | ≥600 | ≥800 | ≥1000 | ≥1200 | ≥1400 |
| 钢管 | 0.21 | 0.44 | 0.71 | — | — |
| 铸铁管、石棉水泥管 | 0.24 | 0.49 | 0.77 | — | — |
| 混凝土、钢筋混凝土、 预应力混凝土管 | 0.33 | 0.60 | 0.92 | 1.15 | 1.35 |

8. 余土外运、缺土内运工程量按下式计算： $\text{运上工程量} = \text{挖土工程量} - \text{回填土工程量}$ 。正值为余土外运，负值为缺土内运。

二、机械土、石方

1. 机械土、石方运距按下列规定计算：

(1) 推土机推距：按挖方区重心至回填区重心之间的直线距离计算。

(2) 铲运机运距：按挖方区重心至卸土区重心加转向距离 45m 计算。

(3) 自卸汽车运距：按挖方区重心至填土区（或堆放地点）重心的最短距离计算。

2. 建筑场地原土碾压以面积计算，填土碾压按图示填土厚度以体积计算。

1.1 人工土、石方

1.1.1 人工挖一般土方

工作内容：挖土、装土或抛土、修整底边、边坡。

计量单位：m³

| 定额编号 | | | 1-1 | | 1-2 | | 1-3 | | 1-4 | | |
|------------------|-----|-----|---------|--------|---------|--------|---------|--------|---------|--------|---------|
| 项 目 | 单 位 | 单 价 | 人工挖一般土方 | | | | | | | | |
| | | | 土壤类别 | | | | | | | | |
| | | | 一类土 | | 二类土 | | 三类土 | | 四类土 | | |
| | | | 数量 | 合计 | 数量 | 合计 | 数量 | 合计 | 数量 | 合计 | |
| 综合单价 | | 元 | 10.55 | | 14.77 | | 26.37 | | 41.14 | | |
| 其中 | 人工费 | | 7.70 | | 10.78 | | 19.25 | | 30.03 | | |
| | 材料费 | | — | | — | | — | | — | | |
| | 机械费 | | — | | — | | — | | — | | |
| | 管理费 | | 1.93 | | 2.70 | | 4.81 | | 7.51 | | |
| | 利润 | | 0.92 | | 1.29 | | 2.31 | | 3.60 | | |
| 三类工 | | 工日 | 77.00 | 0.10 | 7.70 | 0.14 | 10.78 | 0.25 | 19.25 | 0.39 | 30.03 |
| 在挡土板、沉箱下及打桩后坑内挖土 | | 工日 | 77.00 | (0.13) | (10.01) | (0.18) | (13.86) | (0.33) | (25.41) | (0.51) | (39.27) |

1.1.2 3m<底宽≤7m的沟槽挖土或20m²<底面积≤150m²的基坑人工挖土

工作内容：挖土、装土或抛土，修整底边、边坡，并保持槽坑边两侧距离1m内无弃土。

计量单位：m³

| 定额编号 | | | 1-5 | | 1-6 | | 1-7 | | 1-8 | | |
|------------------|-----|-----|-----------|--------|---------|--------|---------|--------|---------|--------|---------|
| 项 目 | 单 位 | 单 价 | 深度在1.5m以内 | | | | | | | | |
| | | | 干土 | | | | | | | | |
| | | | 一类土 | | 二类土 | | 三类土 | | 四类土 | | |
| | | | 数量 | 合计 | 数量 | 合计 | 数量 | 合计 | 数量 | 合计 | |
| 综合单价 | | 元 | 12.66 | | 18.99 | | 32.70 | | 49.58 | | |
| 其中 | 人工费 | | 9.24 | | 13.86 | | 23.87 | | 36.19 | | |
| | 材料费 | | — | | — | | — | | — | | |
| | 机械费 | | — | | — | | — | | — | | |
| | 管理费 | | 2.31 | | 3.47 | | 5.97 | | 9.05 | | |
| | 利润 | | 1.11 | | 1.66 | | 2.86 | | 4.34 | | |
| 三类工 | | 工日 | 77.00 | 0.12 | 9.24 | 0.18 | 13.86 | 0.31 | 23.87 | 0.47 | 36.19 |
| 在挡土板、沉箱下及打桩后坑内挖土 | | 工日 | 77.00 | (0.15) | (11.55) | (0.24) | (18.48) | (0.41) | (31.57) | (0.62) | (47.74) |

工作内容：同前。

计量单位：m³

| 定额编号 | | | 1-9 | | 1-10 | | 1-11 | | 1-12 | | |
|------------------|-----|-----|-------------|--------|---------|--------|---------|--------|---------|--------|---------|
| 项 目 | 单 位 | 单 价 | 深度在 1.5m 以内 | | | | | | | | |
| | | | 湿土 | | | | | | | | |
| | | | 一类土 | | 二类土 | | 三类土 | | 四类土 | | |
| | | | 数量 | 合计 | 数量 | 合计 | 数量 | 合计 | 数量 | 合计 | |
| 综合单价 | | 元 | 13.71 | | 21.10 | | 39.03 | | 59.07 | | |
| 其中 | 人工费 | 元 | 10.01 | | 15.40 | | 28.49 | | 43.12 | | |
| | 材料费 | 元 | — | | — | | — | | — | | |
| | 机械费 | 元 | — | | — | | — | | — | | |
| | 管理费 | 元 | 2.50 | | 3.85 | | 7.12 | | 10.78 | | |
| | 利润 | 元 | 1.20 | | 1.85 | | 3.42 | | 5.17 | | |
| 三类工 | | 工日 | 77.00 | 0.13 | 10.01 | 0.20 | 15.40 | 0.37 | 28.49 | 0.56 | 43.12 |
| 在挡土板、沉箱下及打桩后坑内挖土 | | 工日 | 77.00 | (0.17) | (13.09) | (0.25) | (19.25) | (0.48) | (36.96) | (0.73) | (56.21) |

工作内容：将挖土倒运至地面。

计量单位：m³

| 定额编号 | | | 1-13 | | 1-14 | | 1-15 | | |
|------|-----|-----|-----------------|------|----------|------|----------|------|-------|
| 项 目 | 单 位 | 单 价 | 挖土深度超过 1.5m 增加费 | | | | | | |
| | | | 深在 2m 以内 | | 深在 3m 以内 | | 深在 4m 以内 | | |
| | | | 数量 | 合计 | 数量 | 合计 | 数量 | 合计 | |
| 综合单价 | | 元 | 4.22 | | 9.49 | | 14.77 | | |
| 其中 | 人工费 | 元 | 3.08 | | 6.93 | | 10.78 | | |
| | 材料费 | 元 | — | | — | | — | | |
| | 机械费 | 元 | — | | — | | — | | |
| | 管理费 | 元 | 0.77 | | 1.73 | | 2.70 | | |
| | 利润 | 元 | 0.37 | | 0.83 | | 1.29 | | |
| 三类工 | | 工日 | 77.00 | 0.04 | 3.08 | 0.09 | 6.93 | 0.14 | 10.78 |

注：工程量按全部深度计算，水平运输应另行计算。

工作内容：同前。

计量单位：m³

| 定额编号 | | | 1-16 | | 1-17 | | 1-18 | | |
|------|-----|-----|-----------------|------|----------|------|-------------|------|------|
| 项 目 | 单 位 | 单 价 | 挖土深度超过 1.5m 增加费 | | | | | | |
| | | | 深在 5m 以内 | | 深在 6m 以内 | | 超过 6m 每增 1m | | |
| | | | 数量 | 合计 | 数量 | 合计 | 数量 | 合计 | |
| 综合单价 | | 元 | 20.05 | | 25.32 | | 7.39 | | |
| 其中 | 人工费 | 元 | 14.63 | | 18.48 | | 5.39 | | |
| | 材料费 | 元 | — | | — | | — | | |
| | 机械费 | 元 | — | | — | | — | | |
| | 管理费 | 元 | 3.66 | | 4.62 | | 1.35 | | |
| | 利润 | 元 | 1.76 | | 2.22 | | 0.65 | | |
| 三类工 | | 工日 | 77.00 | 0.19 | 14.63 | 0.24 | 18.48 | 0.07 | 5.39 |

注：同前。

1.1.3 底宽≤3m 且底长>3 倍底宽的沟槽人工挖土

工作内容：挖土、装土或抛土，修整底边、边坡，并保持槽坑边两侧距离 1m 内无弃土。

计量单位：m³

| 定额编号 | | | 1-19 | | 1-20 | | 1-21 | | 1-22 | | |
|------------------|-----|-----|------------|--------|---------|--------|---------|--------|---------|--------|---------|
| 项 目 | 单 位 | 单 价 | 深度在 (m 以内) | | | | | | | | |
| | | | 一类干土 | | | | | | | | |
| | | | 1.5 | | 3 | | 4 | | 4m 以上 | | |
| | | | 数量 | 合计 | 数量 | 合计 | 数量 | 合计 | 数量 | 合计 | |
| 综合单价 | | 元 | 18.99 | | 27.43 | | 32.70 | | 40.09 | | |
| 其中 | 人工费 | 元 | 13.86 | | 20.02 | | 23.87 | | 29.26 | | |
| | 材料费 | 元 | — | | — | | — | | — | | |
| | 机械费 | 元 | — | | — | | — | | — | | |
| | 管理费 | 元 | 3.47 | | 5.01 | | 5.97 | | 7.32 | | |
| | 利润 | 元 | 1.66 | | 2.40 | | 2.86 | | 3.51 | | |
| 三类工 | | 工日 | 77.00 | 0.18 | 13.86 | 0.26 | 20.02 | 0.31 | 23.87 | 0.38 | 29.26 |
| 在挡土板、沉箱下及打桩后坑内挖土 | | 工日 | 77.00 | (0.23) | (17.71) | (0.34) | (26.18) | (0.39) | (30.03) | (0.50) | (38.50) |

工作内容：同前。

计量单位：m³

| 定额编号 | | | 1-23 | | 1-24 | | 1-25 | | 1-26 | | |
|------------------|-----|-----|----------|--------|---------|--------|---------|--------|---------|--------|---------|
| 项 目 | 单 位 | 单 价 | 深度在(m以内) | | | | | | | | |
| | | | 二类干土 | | | | | | | | |
| | | | 1.5 | | 3 | | 4 | | 4m以上 | | |
| | | | 数量 | 合计 | 数量 | 合计 | 数量 | 合计 | 数量 | 合计 | |
| 综合单价 | | 元 | 27.43 | | 33.76 | | 40.09 | | 50.64 | | |
| 其中 | 人工费 | 元 | 20.02 | | 24.64 | | 29.26 | | 36.96 | | |
| | 材料费 | 元 | — | | — | | — | | — | | |
| | 机械费 | 元 | — | | — | | — | | — | | |
| | 管理费 | 元 | 5.01 | | 6.16 | | 7.32 | | 9.24 | | |
| | 利润 | 元 | 2.40 | | 2.96 | | 3.51 | | 4.44 | | |
| 三类工 | | 工日 | 77.00 | 0.26 | 20.02 | 0.32 | 24.64 | 0.38 | 29.26 | 0.48 | 36.96 |
| 在挡土板、沉箱下及打桩后坑内挖土 | | 工日 | 77.00 | (0.34) | (26.18) | (0.43) | (33.11) | (0.50) | (38.50) | (0.62) | (47.74) |

工作内容：同前。

计量单位：m³

| 定额编号 | | | 1-27 | | 1-28 | | 1-29 | | 1-30 | | |
|------------------|-----|-----|----------|--------|---------|--------|---------|--------|---------|--------|---------|
| 项 目 | 单 位 | 单 价 | 深度在(m以内) | | | | | | | | |
| | | | 三类干土 | | | | | | | | |
| | | | 1.5 | | 3 | | 4 | | 4m以上 | | |
| | | | 数量 | 合计 | 数量 | 合计 | 数量 | 合计 | 数量 | 合计 | |
| 综合单价 | | 元 | 47.47 | | 53.80 | | 59.07 | | 72.79 | | |
| 其中 | 人工费 | 元 | 34.65 | | 39.27 | | 43.12 | | 53.13 | | |
| | 材料费 | 元 | — | | — | | — | | — | | |
| | 机械费 | 元 | — | | — | | — | | — | | |
| | 管理费 | 元 | 8.66 | | 9.82 | | 10.78 | | 13.28 | | |
| | 利润 | 元 | 4.16 | | 4.71 | | 5.17 | | 6.38 | | |
| 三类工 | | 工日 | 77.00 | 0.45 | 34.65 | 0.51 | 39.27 | 0.56 | 43.12 | 0.69 | 53.13 |
| 在挡土板、沉箱下及打桩后坑内挖土 | | 工日 | 77.00 | (0.59) | (45.43) | (0.67) | (51.59) | (0.72) | (55.44) | (0.91) | (70.07) |

工作内容：同前。

计量单位：m³

| 定额编号 | | | 1-31 | | 1-32 | | 1-33 | | 1-34 | | |
|------------------|-----|-----|----------|--------|---------|--------|---------|--------|---------|--------|---------|
| 项 目 | 单 位 | 单 价 | 深度在(m以内) | | | | | | | | |
| | | | 四类干土 | | | | | | | | |
| | | | 1.5 | | 3 | | 4 | | 4m以上 | | |
| | | | 数量 | 合计 | 数量 | 合计 | 数量 | 合计 | 数量 | 合计 | |
| 综合单价 | | 元 | 72.79 | | 77.01 | | 81.22 | | 100.22 | | |
| 其中 | 人工费 | 元 | 53.13 | | 56.21 | | 59.29 | | 73.15 | | |
| | 材料费 | 元 | — | | — | | — | | — | | |
| | 机械费 | 元 | — | | — | | — | | — | | |
| | 管理费 | 元 | 13.28 | | 14.05 | | 14.82 | | 18.29 | | |
| | 利润 | 元 | 6.38 | | 6.75 | | 7.11 | | 8.78 | | |
| 三类工 | | 工日 | 77.00 | 0.69 | 53.13 | 0.73 | 56.21 | 0.77 | 59.29 | 0.95 | 73.15 |
| 在挡土板、沉箱下及打桩后坑内挖土 | | 工日 | 77.00 | (0.91) | (70.07) | (0.95) | (73.15) | (1.00) | (77.00) | (1.25) | (96.25) |

工作内容：同前。

计量单位：m³

| 定额编号 | | | 1-35 | | 1-36 | | 1-37 | | 1-38 | | |
|------------------|-----|-----|----------|--------|---------|--------|---------|--------|---------|--------|---------|
| 项 目 | 单 位 | 单 价 | 深度在(m以内) | | | | | | | | |
| | | | 一类湿土 | | | | | | | | |
| | | | 1.5 | | 3 | | 4 | | 4m以上 | | |
| | | | 数量 | 合计 | 数量 | 合计 | 数量 | 合计 | 数量 | 合计 | |
| 综合单价 | | 元 | 23.21 | | 32.70 | | 39.03 | | 47.47 | | |
| 其中 | 人工费 | 元 | 16.94 | | 23.87 | | 28.49 | | 34.65 | | |
| | 材料费 | 元 | — | | — | | — | | — | | |
| | 机械费 | 元 | — | | — | | — | | — | | |
| | 管理费 | 元 | 4.24 | | 5.97 | | 7.12 | | 8.66 | | |
| | 利润 | 元 | 2.03 | | 2.86 | | 3.42 | | 4.16 | | |
| 三类工 | | 工日 | 77.00 | 0.22 | 16.94 | 0.31 | 23.87 | 0.37 | 28.49 | 0.45 | 34.65 |
| 在挡土板、沉箱下及打桩后坑内挖土 | | 工日 | 77.00 | (0.28) | (21.56) | (0.39) | (30.03) | (0.48) | (36.96) | (0.59) | (45.43) |

工作内容：同前。

计量单位：m³

| 定额编号 | | | 1-39 | | 1-40 | | 1-41 | | 1-42 | | |
|------------------|-----|-----|----------|--------|---------|--------|---------|--------|---------|--------|---------|
| 项 目 | 单 位 | 单 价 | 深度在(m以内) | | | | | | | | |
| | | | 二类湿土 | | | | | | | | |
| | | | 1.5 | | 3 | | 4 | | 4m以上 | | |
| | | | 数量 | 合计 | 数量 | 合计 | 数量 | 合计 | 数量 | 合计 | |
| 综合单价 | | 元 | 32.70 | | 39.03 | | 46.42 | | 59.07 | | |
| 其中 | 人工费 | | 元 23.87 | | 元 28.49 | | 元 33.88 | | 元 43.12 | | |
| | 材料费 | | 元 — | | 元 — | | 元 — | | 元 — | | |
| | 机械费 | | 元 — | | 元 — | | 元 — | | 元 — | | |
| | 管理费 | | 元 5.97 | | 元 7.12 | | 元 8.47 | | 元 10.78 | | |
| | 利润 | | 元 2.86 | | 元 3.42 | | 元 4.07 | | 元 5.17 | | |
| 三类工 | | 工日 | 77.00 | 0.31 | 23.87 | 0.37 | 28.49 | 0.44 | 33.88 | 0.56 | 43.12 |
| 在挡土板、沉箱下及打桩后坑内挖土 | | 工日 | 77.00 | (0.39) | (30.03) | (0.48) | (36.96) | (0.58) | (44.66) | (0.72) | (55.44) |

工作内容：同前。

计量单位：m³

| 定额编号 | | | 1-43 | | 1-44 | | 1-45 | | 1-46 | | |
|------------------|-----|-----|----------|--------|---------|--------|---------|--------|---------|--------|---------|
| 项 目 | 单 位 | 单 价 | 深度在(m以内) | | | | | | | | |
| | | | 三类湿土 | | | | | | | | |
| | | | 1.5 | | 3 | | 4 | | 4m以上 | | |
| | | | 数量 | 合计 | 数量 | 合计 | 数量 | 合计 | 数量 | 合计 | |
| 综合单价 | | 元 | 56.97 | | 63.29 | | 72.79 | | 91.78 | | |
| 其中 | 人工费 | | 元 41.58 | | 元 46.20 | | 元 53.13 | | 元 66.99 | | |
| | 材料费 | | 元 — | | 元 — | | 元 — | | 元 — | | |
| | 机械费 | | 元 — | | 元 — | | 元 — | | 元 — | | |
| | 管理费 | | 元 10.40 | | 元 11.55 | | 元 13.28 | | 元 16.75 | | |
| | 利润 | | 元 4.99 | | 元 5.54 | | 元 6.38 | | 元 8.04 | | |
| 三类工 | | 工日 | 77.00 | 0.54 | 41.58 | 0.60 | 46.20 | 0.69 | 53.13 | 0.87 | 66.99 |
| 在挡土板、沉箱下及打桩后坑内挖土 | | 工日 | 77.00 | (0.70) | (53.90) | (0.78) | (60.06) | (0.91) | (70.07) | (1.13) | (87.01) |

工作内容：同前。

计量单位：m³

| 定额编号 | | | 1-47 | | 1-48 | | 1-49 | | 1-50 | | |
|------------------|-----|-----|----------|--------|---------|--------|---------|--------|---------|--------|----------|
| 项 目 | 单 位 | 单 价 | 深度在(m以内) | | | | | | | | |
| | | | 四类湿土 | | | | | | | | |
| | | | 1.5 | | 3 | | 4 | | 4m以上 | | |
| | | | 数量 | 合计 | 数量 | 合计 | 数量 | 合计 | 数量 | 合计 | |
| 综合单价 | | 元 | 86.51 | | 90.73 | | 96.00 | | 119.20 | | |
| 其中 | 人工费 | 元 | 63.14 | | 66.22 | | 70.07 | | 87.01 | | |
| | 材料费 | 元 | — | | — | | — | | — | | |
| | 机械费 | 元 | — | | — | | — | | — | | |
| | 管理费 | 元 | 15.79 | | 16.56 | | 17.52 | | 21.75 | | |
| | 利润 | 元 | 7.58 | | 7.95 | | 8.41 | | 10.44 | | |
| 三类工 | | 工日 | 77.00 | 0.82 | 63.14 | 0.86 | 66.22 | 0.91 | 70.07 | 1.13 | 87.01 |
| 在挡土板、沉箱下及打桩后坑内挖土 | | 工日 | 77.00 | (1.07) | (82.39) | (1.11) | (85.47) | (1.19) | (91.63) | (1.48) | (113.96) |

1.1.4 底面积≤20m²的基坑人工挖土

工作内容：同前。

计量单位：m³

| 定额编号 | | | 1-51 | | 1-52 | | 1-53 | | 1-54 | | |
|------------------|-----|-----|----------|--------|---------|--------|---------|--------|---------|--------|---------|
| 项 目 | 单 位 | 单 价 | 深度在(m以内) | | | | | | | | |
| | | | 一类干土 | | | | | | | | |
| | | | 1.5 | | 3 | | 4 | | 4m以上 | | |
| | | | 数量 | 合计 | 数量 | 合计 | 数量 | 合计 | 数量 | 合计 | |
| 综合单价 | | 元 | 23.21 | | 32.70 | | 36.92 | | 47.47 | | |
| 其中 | 人工费 | 元 | 16.94 | | 23.87 | | 26.95 | | 34.65 | | |
| | 材料费 | 元 | — | | — | | — | | — | | |
| | 机械费 | 元 | — | | — | | — | | — | | |
| | 管理费 | 元 | 4.24 | | 5.97 | | 6.74 | | 8.66 | | |
| | 利润 | 元 | 2.03 | | 2.86 | | 3.23 | | 4.16 | | |
| 三类工 | | 工日 | 77.00 | 0.22 | 16.94 | 0.31 | 23.87 | 0.35 | 26.95 | 0.45 | 34.65 |
| 在挡土板、沉箱下及打桩后坑内挖土 | | 工日 | 77.00 | (0.28) | (21.56) | (0.39) | (30.03) | (0.45) | (34.65) | (0.59) | (45.43) |

工作内容：同前。

计量单位：m³

| 定额编号 | | | 1-55 | | 1-56 | | 1-57 | | 1-58 | |
|------------------|-----|-----|----------|----------------|----------------|----------------|----------------|----------------|----------------|----|
| 项 目 | 单 位 | 单 价 | 深度在(m以内) | | | | | | | |
| | | | 二类干土 | | | | | | | |
| | | | 1.5 | | 3 | | 4 | | 4m以上 | |
| | | | 数量 | 合计 | 数量 | 合计 | 数量 | 合计 | 数量 | 合计 |
| 综合单价 | | 元 | 30.59 | | 41.14 | | 45.36 | | 59.07 | |
| 其中 | 人工费 | | 元 22.33 | | 元 30.03 | | 元 33.11 | | 元 43.12 | |
| | 材料费 | | 元 — | | 元 — | | 元 — | | 元 — | |
| | 机械费 | | 元 — | | 元 — | | 元 — | | 元 — | |
| | 管理费 | | 元 5.58 | | 元 7.51 | | 元 8.28 | | 元 10.78 | |
| | 利润 | | 元 2.68 | | 元 3.60 | | 元 3.97 | | 元 5.17 | |
| 三类工 | | 工日 | 77.00 | 0.29 22.33 | 0.39 30.03 | 0.43 33.11 | 0.56 43.12 | 0.56 43.12 | 0.72 55.44 | |
| 在挡土板、沉箱下及打桩后坑内挖土 | | 工日 | 77.00 | (0.38) (29.26) | (0.50) (38.50) | (0.56) (43.12) | (0.72) (55.44) | (0.72) (55.44) | (0.72) (55.44) | |

工作内容：同前。

计量单位：m³

| 定额编号 | | | 1-59 | | 1-60 | | 1-61 | | 1-62 | |
|------------------|-----|-----|----------|----------------|----------------|----------------|----------------|----------------|----------------|----|
| 项 目 | 单 位 | 单 价 | 深度在(m以内) | | | | | | | |
| | | | 三类干土 | | | | | | | |
| | | | 1.5 | | 3 | | 4 | | 4m以上 | |
| | | | 数量 | 合计 | 数量 | 合计 | 数量 | 合计 | 数量 | 合计 |
| 综合单价 | | 元 | 53.80 | | 62.24 | | 66.46 | | 86.51 | |
| 其中 | 人工费 | | 元 39.27 | | 元 45.43 | | 元 48.51 | | 元 63.14 | |
| | 材料费 | | 元 — | | 元 — | | 元 — | | 元 — | |
| | 机械费 | | 元 — | | 元 — | | 元 — | | 元 — | |
| | 管理费 | | 元 9.82 | | 元 11.36 | | 元 12.13 | | 元 15.79 | |
| | 利润 | | 元 4.71 | | 元 5.45 | | 元 5.82 | | 元 7.58 | |
| 三类工 | | 工日 | 77.00 | 0.51 39.27 | 0.59 45.43 | 0.63 48.51 | 0.82 63.14 | 0.82 63.14 | 1.07 82.39 | |
| 在挡土板、沉箱下及打桩后坑内挖土 | | 工日 | 77.00 | (0.67) (51.59) | (0.77) (59.29) | (0.82) (63.14) | (1.07) (82.39) | (1.07) (82.39) | (1.07) (82.39) | |

工作内容：同前。

计量单位：m³

| 定额编号 | | | 1-63 | | 1-64 | | 1-65 | | 1-66 | | |
|------------------|-----|-----|----------|--------|---------|--------|---------|--------|---------|--------|----------|
| 项 目 | 单 位 | 单 价 | 深度在(m以内) | | | | | | | | |
| | | | 四类干土 | | | | | | | | |
| | | | 1.5 | | 3 | | 4 | | 4m以上 | | |
| | | | 数量 | 合计 | 数量 | 合计 | 数量 | 合计 | 数量 | 合计 | |
| 综合单价 | | 元 | 82.29 | | 90.73 | | 91.78 | | 119.20 | | |
| 其中 | 人工费 | | 元 60.06 | | 元 66.22 | | 元 66.99 | | 元 87.01 | | |
| | 材料费 | | 元 — | | 元 — | | 元 — | | 元 — | | |
| | 机械费 | | 元 — | | 元 — | | 元 — | | 元 — | | |
| | 管理费 | | 元 15.02 | | 元 16.56 | | 元 16.75 | | 元 21.75 | | |
| | 利润 | | 元 7.21 | | 元 7.95 | | 元 8.04 | | 元 10.44 | | |
| 三类工 | | 工日 | 77.00 | 0.78 | 60.06 | 0.86 | 66.22 | 0.87 | 66.99 | 1.13 | 87.01 |
| 在挡土板、沉箱下及打桩后坑内挖土 | | 工日 | 77.00 | (1.02) | (78.54) | (1.11) | (85.47) | (1.13) | (87.01) | (1.48) | (113.96) |

工作内容：同前。

计量单位：m³

| 定额编号 | | | 1-67 | | 1-68 | | 1-69 | | 1-70 | | |
|------------------|-----|-----|----------|--------|---------|--------|---------|--------|---------|--------|---------|
| 项 目 | 单 位 | 单 价 | 深度在(m以内) | | | | | | | | |
| | | | 一类湿土 | | | | | | | | |
| | | | 1.5 | | 3 | | 4 | | 4m以上 | | |
| | | | 数量 | 合计 | 数量 | 合计 | 数量 | 合计 | 数量 | 合计 | |
| 综合单价 | | 元 | 26.37 | | 39.03 | | 43.25 | | 56.97 | | |
| 其中 | 人工费 | | 元 19.25 | | 元 28.49 | | 元 31.57 | | 元 41.58 | | |
| | 材料费 | | 元 — | | 元 — | | 元 — | | 元 — | | |
| | 机械费 | | 元 — | | 元 — | | 元 — | | 元 — | | |
| | 管理费 | | 元 4.81 | | 元 7.12 | | 元 7.89 | | 元 10.40 | | |
| | 利润 | | 元 2.31 | | 元 3.42 | | 元 3.79 | | 元 4.99 | | |
| 三类工 | | 工日 | 77.00 | 0.25 | 19.25 | 0.37 | 28.49 | 0.41 | 31.57 | 0.54 | 41.58 |
| 在挡土板、沉箱下及打桩后坑内挖土 | | 工日 | 77.00 | (0.32) | (24.64) | (0.48) | (36.96) | (0.54) | (41.58) | (0.70) | (53.90) |

工作内容：同前。

计量单位：m³

| 定额编号 | | | 1-71 | | 1-72 | | 1-73 | | 1-74 | | | |
|------------------|-----|-----|----------|--------|---------|--------|---------|--------|---------|--------|---------|--|
| 项 目 | 单 位 | 单 价 | 深度在(m以内) | | | | | | | | | |
| | | | 二类湿土 | | | | | | | | | |
| | | | 1.5 | | 3 | | 4 | | 4m以上 | | | |
| | | | 数量 | 合计 | 数量 | 合计 | 数量 | 合计 | 数量 | 合计 | | |
| 综合单价 | | 元 | 36.92 | | 47.47 | | 53.80 | | 70.68 | | | |
| 其中 | 人工费 | | 元 | | 26.95 | | 34.65 | | 39.27 | | 51.59 | |
| | 材料费 | | 元 | | — | | — | | — | | — | |
| | 机械费 | | 元 | | — | | — | | — | | — | |
| | 管理费 | | 元 | | 6.74 | | 8.66 | | 9.82 | | 12.90 | |
| | 利润 | | 元 | | 3.23 | | 4.16 | | 4.71 | | 6.19 | |
| 三类工 | | 工日 | 77.00 | 0.35 | 26.95 | 0.45 | 34.65 | 0.51 | 39.27 | 0.67 | 51.59 | |
| 在挡土板、沉箱下及打桩后坑内挖土 | | 工日 | 77.00 | (0.45) | (34.65) | (0.59) | (45.43) | (0.67) | (51.59) | (0.87) | (66.99) | |

工作内容：同前。

计量单位：m³

| 定额编号 | | | 1-75 | | 1-76 | | 1-77 | | 1-78 | | | |
|------------------|-----|-----|----------|--------|---------|--------|---------|--------|---------|--------|---------|--|
| 项 目 | 单 位 | 单 价 | 深度在(m以内) | | | | | | | | | |
| | | | 三类湿土 | | | | | | | | | |
| | | | 1.5 | | 3 | | 4 | | 4m以上 | | | |
| | | | 数量 | 合计 | 数量 | 合计 | 数量 | 合计 | 数量 | 合计 | | |
| 综合单价 | | 元 | 63.29 | | 73.85 | | 77.01 | | 100.22 | | | |
| 其中 | 人工费 | | 元 | | 46.20 | | 53.90 | | 56.21 | | 73.15 | |
| | 材料费 | | 元 | | — | | — | | — | | — | |
| | 机械费 | | 元 | | — | | — | | — | | — | |
| | 管理费 | | 元 | | 11.55 | | 13.48 | | 14.05 | | 18.29 | |
| | 利润 | | 元 | | 5.54 | | 6.47 | | 6.75 | | 8.78 | |
| 三类工 | | 工日 | 77.00 | 0.60 | 46.20 | 0.70 | 53.90 | 0.73 | 56.21 | 0.95 | 73.15 | |
| 在挡土板、沉箱下及打桩后坑内挖土 | | 工日 | 77.00 | (0.78) | (60.06) | (0.92) | (70.84) | (0.95) | (73.15) | (1.23) | (94.71) | |

工作内容：同前。

计量单位：m³

| 定额编号 | | | 1-79 | | 1-80 | | 1-81 | | 1-82 | | |
|------------------|-----|-----|----------|--------|---------|--------|----------|--------|----------|--------|----------|
| 项 目 | 单 位 | 单 价 | 深度在(m以内) | | | | | | | | |
| | | | 四类湿土 | | | | | | | | |
| | | | 1.5 | | 3 | | 4 | | 4m以上 | | |
| | | | 数量 | 合计 | 数量 | 合计 | 数量 | 合计 | 数量 | 合计 | |
| 综合单价 | | 元 | 97.05 | | 106.54 | | 107.60 | | 139.25 | | |
| 其中 | 人工费 | | 元 70.84 | | 77.77 | | 78.54 | | 101.64 | | |
| | 材料费 | | 元 — | | — | | — | | — | | |
| | 机械费 | | 元 — | | — | | — | | — | | |
| | 管理费 | | 元 17.71 | | 19.41 | | 19.64 | | 25.41 | | |
| | 利润 | | 元 8.50 | | 9.33 | | 9.42 | | 12.20 | | |
| 三类工 | | 工日 | 77.00 | 0.92 | 70.84 | 1.01 | 77.77 | 1.02 | 78.54 | 1.32 | 101.64 |
| 在挡土板、沉箱下及打桩后坑内挖土 | | 工日 | 77.00 | (1.20) | (92.40) | (1.31) | (100.87) | (1.32) | (101.64) | (1.73) | (133.21) |

1.1.5 挖淤泥、流砂，支挡土板

工作内容：1. 挖淤泥：挖泥装筐。
2. 挖流砂：挖砂、装筐。
3. 支挡土板：制作、安装、拆除挡土板、堆放指定地点。

计量单位：表中所示

| 定额编号 | | | 1-83 | | 1-84 | | 1-85 | | | |
|------|----------|--------------|----------------|---------|-------|------|--------|------|------------------|--|
| 项 目 | 单 位 | 单 价 | 挖淤泥 | | 挖流砂 | | 支挡土板 | | | |
| | | | m ³ | | | | | | 10m ² | |
| | | | 数量 | 合计 | 数量 | 合计 | 数量 | 合计 | | |
| 综合单价 | | 元 | 59.07 | | 87.56 | | 251.09 | | | |
| 其中 | 人工费 | | 元 43.12 | | 63.91 | | 114.73 | | | |
| | 材料费 | | 元 — | | — | | 74.00 | | | |
| | 机械费 | | 元 — | | — | | 14.53 | | | |
| | 管理费 | | 元 10.78 | | 15.98 | | 32.32 | | | |
| | 利润 | | 元 5.17 | | 7.67 | | 15.51 | | | |
| 三类工 | | 工日 | 77.00 | 0.56 | 43.12 | 0.83 | 63.91 | 1.49 | 114.73 | |
| 材料 | 32090101 | 周转木材 | m ³ | 1850.00 | | | | 0.04 | 74.00 | |
| 机械 | 99070907 | 载货汽车 装载质量 5t | 台班 | 484.40 | | | | 0.03 | 14.53 | |

1.1.6 人工、人力车运土、石方(碴)

工作内容：1. 清理道路，铺、移及拆除道板。
2. 运土(石)、卸土(石)。

计量单位：m³

| 定 额 编 号 | | | 1-86 | | 1-87 | | 1-88 | | |
|---------|-------|-----|------------|-------|-------|-------|-------|-------|-------|
| 项 目 | 单 位 | 单 价 | 人工挑抬 | | | | | | |
| | | | 运距在 20m 以内 | | | | | | |
| | | | 土 | | 淤泥、流砂 | | 石(碴) | | |
| | | | 数量 | 合计 | 数量 | 合计 | 数量 | 合计 | |
| 综 合 单 价 | | 元 | 23.21 | | 39.03 | | 33.76 | | |
| 其 中 | 人 工 费 | | 元 | 16.94 | | 28.49 | | 24.64 | |
| | 材 料 费 | | 元 | — | | — | | — | |
| | 机 械 费 | | 元 | — | | — | | — | |
| | 管 理 费 | | 元 | 4.24 | | 7.12 | | 6.16 | |
| | 利 润 | | 元 | 2.03 | | 3.42 | | 2.96 | |
| 三类工 | | 工日 | 77.00 | 0.22 | 16.94 | 0.37 | 28.49 | 0.32 | 24.64 |

工作内容：同前。

计量单位：m³

| 定 额 编 号 | | | 1-89 | | 1-90 | | 1-91 | | |
|---------|-------|-----|--------------------|------|-------|------|------|------|------|
| 项 目 | 单 位 | 单 价 | 人工挑抬 | | | | | | |
| | | | 运距在 200m 以内每增加 20m | | | | | | |
| | | | 土 | | 淤泥、流砂 | | 石(碴) | | |
| | | | 数量 | 合计 | 数量 | 合计 | 数量 | 合计 | |
| 综 合 单 价 | | 元 | 5.27 | | 7.39 | | 6.33 | | |
| 其 中 | 人 工 费 | | 元 | 3.85 | | 5.39 | | 4.62 | |
| | 材 料 费 | | 元 | — | | — | | — | |
| | 机 械 费 | | 元 | — | | — | | — | |
| | 管 理 费 | | 元 | 0.96 | | 1.35 | | 1.16 | |
| | 利 润 | | 元 | 0.46 | | 0.65 | | 0.55 | |
| 三类工 | | 工日 | 77.00 | 0.05 | 3.85 | 0.07 | 5.39 | 0.06 | 4.62 |

工作内容：同前。

计量单位：m³

| 定额编号 | | | 1-92 | 1-93 | 1-94 | | | | |
|------|-----|-----|------------|------|-------|------|-------|------|-------|
| 项 目 | 单 位 | 单 价 | 单(双)轮车运输 | | | | | | |
| | | | 运距在 50m 以内 | | | | | | |
| | | | 土 | | 淤泥、流砂 | | 石(砾) | | |
| | | | 数量 | 合计 | 数量 | 合计 | 数量 | 合计 | |
| 综合单价 | | 元 | 20.05 | | 33.76 | | 21.10 | | |
| 其中 | 人工费 | 元 | 14.63 | | 24.64 | | 15.40 | | |
| | 材料费 | 元 | — | | — | | — | | |
| | 机械费 | 元 | — | | — | | — | | |
| | 管理费 | 元 | 3.66 | | 6.16 | | 3.85 | | |
| | 利润 | 元 | 1.76 | | 2.96 | | 1.85 | | |
| 三类工 | | 工日 | 77.00 | 0.19 | 14.63 | 0.32 | 24.64 | 0.20 | 15.40 |

工作内容：同前。

计量单位：m³

| 定额编号 | | | 1-95 | 1-96 | 1-97 | | | | |
|------|-----|-----|--------------------|------|-------|------|------|------|------|
| 项 目 | 单 位 | 单 价 | 单(双)轮车运输 | | | | | | |
| | | | 运距在 500m 以内每增加 50m | | | | | | |
| | | | 土 | | 淤泥、流砂 | | 石(砾) | | |
| | | | 数量 | 合计 | 数量 | 合计 | 数量 | 合计 | |
| 综合单价 | | 元 | 4.22 | | 6.33 | | 5.27 | | |
| 其中 | 人工费 | 元 | 3.08 | | 4.62 | | 3.85 | | |
| | 材料费 | 元 | — | | — | | — | | |
| | 机械费 | 元 | — | | — | | — | | |
| | 管理费 | 元 | 0.77 | | 1.16 | | 0.96 | | |
| | 利润 | 元 | 0.37 | | 0.55 | | 0.46 | | |
| 三类工 | | 工日 | 77.00 | 0.04 | 3.08 | 0.06 | 4.62 | 0.05 | 3.85 |

1.1.7 平整场地、打夯、回填

工作内容：1. 平整场地：原在 300mm 以内的挖、填、找平。
2. 原土打夯：一夯压半夯(两遍为准)。

计量单位：10m²

| 定额编号 | | | | 1-98 | | 1-99 | | 1-100 | | |
|------|----------|-----------------------|-----|-------|-------|-------|-------|-------|-------|------|
| 项 目 | | | 单 位 | 单 价 | 平整场地 | | | | | |
| | | | | | 原土打夯 | | | | | |
| | | | | | 地面 | | 基(槽)坑 | | | |
| | | | | | 数量 | 合计 | 数量 | 合计 | 数量 | 合计 |
| 综合单价 | | | | 元 | 60.13 | | 12.04 | | 15.08 | |
| 其中 | 人 工 费 | | | 元 | 43.89 | | 7.70 | | 9.24 | |
| | 材 料 费 | | | 元 | — | | — | | — | |
| | 机 械 费 | | | 元 | — | | 1.09 | | 1.77 | |
| | 管 理 费 | | | 元 | 10.97 | | 2.20 | | 2.75 | |
| | 利 润 | | | 元 | 5.27 | | 1.05 | | 1.32 | |
| 三类工 | | | 工日 | 77.00 | 0.57 | 43.89 | 0.10 | 7.70 | 0.12 | 9.24 |
| 机械 | 99130511 | 夯实机(电动) 夯实能力 20~62N·m | 台班 | 26.47 | | | 0.041 | 1.09 | 0.067 | 1.77 |

工作内容：1. 松填土：包括 5m 内取土、碎土、找平。

2. 夯填土：包括 5m 内取土、碎土、找平、洒水、夯实(一夯压半夯，两遍为准)。

计量单位：m³

| 定额编号 | | | | 1-101 | | 1-102 | | 1-103 | | 1-104 | | |
|------|----------|-----------------------|-----|-------|-------|-------|-------|-------|-------|-------|-------|-------|
| 项 目 | | | 单 位 | 单 价 | 回填土 | | | | | | | |
| | | | | | 地面 | | | | 基(槽)坑 | | | |
| | | | | | 松填 | | 夯填 | | 松填 | | 夯填 | |
| | | | | | 数量 | 合计 | 数量 | 合计 | 数量 | 合计 | 数量 | 合计 |
| 综合单价 | | | | 元 | 10.55 | | 28.40 | | 16.88 | | 31.17 | |
| 其中 | 人 工 费 | | | 元 | 7.70 | | 20.02 | | 12.32 | | 21.56 | |
| | 材 料 费 | | | 元 | — | | — | | — | | — | |
| | 机 械 费 | | | 元 | — | | 0.71 | | — | | 1.19 | |
| | 管 理 费 | | | 元 | 1.93 | | 5.18 | | 3.08 | | 5.69 | |
| | 利 润 | | | 元 | 0.92 | | 2.49 | | 1.48 | | 2.73 | |
| 三类工 | | | 工日 | 77.00 | 0.10 | 7.70 | 0.26 | 20.02 | 0.16 | 12.32 | 0.28 | 21.56 |
| 机械 | 99130511 | 夯实机(电动) 夯实能力 20~62N·m | 台班 | 26.47 | | | 0.027 | 0.71 | | | 0.045 | 1.19 |

工作内容：铺料、整平、洒水夯实。

计量单位：m²

| 定额编号 | | | 1-105 | | 1-106 | | | |
|------|----------|-----------------------|----------------|---------|--------|--------|-------|-------|
| 项 目 | 单 位 | 单 价 | 回填砂 | | 回填砂石 | | | |
| | | | 数量 | 合计 | 数量 | 合计 | | |
| 综合单价 | | | 168.80 | | 184.31 | | | |
| 其中 | 人工费 | | 26.18 | | 49.28 | | | |
| | 材料费 | | 130.02 | | 113.57 | | | |
| | 机械费 | | 2.12 | | 2.35 | | | |
| | 管理费 | | 7.08 | | 12.91 | | | |
| | 利 润 | | 3.40 | | 6.20 | | | |
| 三类工 | | | 工日 | 77.00 | 0.34 | 26.18 | 0.64 | 49.28 |
| 材 料 | 04030107 | 中砂 | t | 69.37 | 1.854 | 128.61 | 1.05 | 72.84 |
| | 31150101 | 水 | m ³ | 4.70 | 0.30 | 1.41 | | |
| | 04050207 | 碎石 5~40mm | t | 62.00 | | | 0.64 | 39.68 |
| | | 其它材料费 | 元 | | | | | 1.05 |
| 机 械 | 99130511 | 夯实机(电动) 夯击能力 20~62N·m | 台班 | 26.47 | 0.08 | 2.12 | | |
| | 99130317 | 振动压路机 工作质量 15t | 台班 | 1177.13 | | | 0.002 | 2.35 |

1.1.8 人工挖石方

工作内容：开凿石方、打碎、修边、集中归堆。

计量单位：m²

| 定额编号 | | | 1-107 | | 1-108 | | 1-109 | | 1-110 | | | |
|------|-----|-----|--------|-------|-------|-------|--------|-------|--------|--------|------|--------|
| 项 目 | 单 位 | 单 价 | 地面一般挖石 | | | | | | | | | |
| | | | 极软岩 | | 软岩 | | 较软岩 | | 硬质岩 | | | |
| | | | 数量 | 合计 | 数量 | 合计 | 数量 | 合计 | 数量 | 合计 | | |
| 综合单价 | | | 68.57 | | 87.56 | | 152.96 | | 252.12 | | | |
| 其中 | 人工费 | | 50.05 | | 63.91 | | 111.65 | | 184.03 | | | |
| | 材料费 | | — | | — | | — | | — | | | |
| | 机械费 | | — | | — | | — | | — | | | |
| | 管理费 | | 12.51 | | 15.98 | | 27.91 | | 46.01 | | | |
| | 利 润 | | 6.01 | | 7.67 | | 13.40 | | 22.08 | | | |
| 三类工 | | | 工日 | 77.00 | 0.65 | 50.05 | 0.83 | 63.91 | 1.45 | 111.65 | 2.39 | 184.03 |

工作内容：开沟、槽坑壁打直、底凿平、将石方运出槽、坑边 1m 之外。

计量单位：m³

| 定额编号 | | | 1-111 | | 1-112 | | 1-113 | | 1-114 | | | |
|------|-----|--|-------|-------|-------|-------|--------|-------|--------|--------|--------|--------|
| 项 目 | | | 沟槽挖石 | | | | | | | | | |
| | | | 极软岩 | | 软岩 | | 较软岩 | | 硬质岩 | | | |
| | | | 数量 | 合计 | 数量 | 合计 | 数量 | 合计 | 数量 | 合计 | | |
| 综合单价 | | | 元 | | 81.22 | | 102.32 | | 205.71 | | 414.57 | |
| 其中 | 人工费 | | 元 | | 59.29 | | 74.69 | | 150.15 | | 302.61 | |
| | 材料费 | | 元 | | — | | — | | — | | — | |
| | 机械费 | | 元 | | — | | — | | — | | — | |
| | 管理费 | | 元 | | 14.82 | | 18.67 | | 37.54 | | 75.65 | |
| | 利润 | | 元 | | 7.11 | | 8.96 | | 18.02 | | 36.31 | |
| 三类工 | | | 工日 | 77.00 | 0.77 | 59.29 | 0.97 | 74.69 | 1.95 | 150.15 | 3.93 | 302.61 |

工作内容：同前。

计量单位：m³

| 定额编号 | | | 1-115 | | 1-116 | | 1-117 | | 1-118 | | | |
|------|-----|--|-------|-------|--------|-------|--------|--------|--------|--------|--------|--------|
| 项 目 | | | 基坑挖石 | | | | | | | | | |
| | | | 极软岩 | | 软岩 | | 较软岩 | | 硬质岩 | | | |
| | | | 数量 | 合计 | 数量 | 合计 | 数量 | 合计 | 数量 | 合计 | | |
| 综合单价 | | | 元 | | 111.82 | | 143.47 | | 309.08 | | 644.55 | |
| 其中 | 人工费 | | 元 | | 81.62 | | 104.72 | | 225.61 | | 470.47 | |
| | 材料费 | | 元 | | — | | — | | — | | — | |
| | 机械费 | | 元 | | — | | — | | — | | — | |
| | 管理费 | | 元 | | 20.41 | | 26.18 | | 56.40 | | 117.62 | |
| | 利润 | | 元 | | 9.79 | | 12.57 | | 27.07 | | 56.46 | |
| 三类工 | | | 工日 | 77.00 | 1.06 | 81.62 | 1.36 | 104.72 | 2.93 | 225.61 | 6.11 | 470.47 |

1.1.9 人工打眼爆破石方

工作内容：1. 布孔、打眼、封堵孔口；爆破材料检查运送、安放爆破线路。

2. 炮孔检查清理、装药、堵塞、警戒及放炮、处理哑炮、危石、余料退库。

计量单位：m³

| 定 额 编 号 | | | | 1-119 | | 1-120 | | 1-121 | | 1-122 | | | |
|---------|----------|-------------------------|----|-------|-------|--------|-------|-------|-------|-------|-------|------|-------|
| 项 目 | | | | 单 位 | 单 价 | 地面一般爆破 | | | | | | | |
| | | | | | | 极软岩 | | 软岩 | | 较软岩 | | 硬质岩 | |
| | | | | | | 数量 | 合计 | 数量 | 合计 | 数量 | 合计 | 数量 | 合计 |
| 综合单价 | | | | 元 | 29.65 | | 37.82 | | 64.57 | | 98.79 | | |
| 其中 | 人 工 费 | | | 元 | 18.48 | | 23.87 | | 42.35 | | 66.22 | | |
| | 材 料 费 | | | 元 | 4.33 | | 5.12 | | 6.55 | | 8.06 | | |
| | 机 械 费 | | | 元 | — | | — | | — | | — | | |
| | 管 理 费 | | | 元 | 4.62 | | 5.97 | | 10.59 | | 16.56 | | |
| | 利 润 | | | 元 | 2.22 | | 2.86 | | 5.08 | | 7.95 | | |
| 三类工 | | | | 工日 | 77.00 | 0.24 | 18.48 | 0.31 | 23.87 | 0.55 | 42.35 | 0.86 | 66.22 |
| 材 料 | 31050301 | 电雷管 | 个 | 2.50 | 0.54 | 1.35 | 0.62 | 1.55 | 0.75 | 1.88 | 0.88 | 2.20 | |
| | 31050102 | 硝酸炸药 | kg | 6.00 | 0.26 | 1.56 | 0.33 | 1.98 | 0.42 | 2.52 | 0.53 | 3.18 | |
| | 25430304 | 胶质导线 1.5mm ² | m | 1.02 | 0.49 | 0.50 | 0.54 | 0.55 | 0.60 | 0.61 | 0.65 | 0.66 | |
| | 25430305 | 胶质导线 2.5mm ² | m | 1.42 | 0.24 | 0.34 | 0.24 | 0.34 | 0.25 | 0.36 | 0.25 | 0.36 | |
| | 25430306 | 胶质导线 4.0mm ² | m | 2.43 | 0.04 | 0.10 | 0.04 | 0.10 | 0.04 | 0.10 | 0.04 | 0.10 | |
| | 01630901 | 工具钢 | kg | 12.00 | 0.04 | 0.48 | 0.05 | 0.60 | 0.09 | 1.08 | 0.13 | 1.56 | |

工作内容：同前。

计量单位：m³

| 定 额 编 号 | | | | 1-123 | | 1-124 | | 1-125 | | 1-126 | | | |
|---------|----------|-------------------------|----|-------|-------|-------|--------|-------|--------|-------|--------|------|--------|
| 项 目 | | | | 单 位 | 单 价 | 沟槽爆破 | | | | | | | |
| | | | | | | 极软岩 | | 软岩 | | 较软岩 | | 硬质岩 | |
| | | | | | | 数量 | 合计 | 数量 | 合计 | 数量 | 合计 | 数量 | 合计 |
| 综合单价 | | | | 元 | 80.05 | | 100.25 | | 163.85 | | 252.91 | | |
| 其中 | 人 工 费 | | | 元 | 50.82 | | 63.91 | | 107.80 | | 170.17 | | |
| | 材 料 费 | | | 元 | 10.42 | | 12.69 | | 16.16 | | 19.78 | | |
| | 机 械 费 | | | 元 | — | | — | | — | | — | | |
| | 管 理 费 | | | 元 | 12.71 | | 15.98 | | 26.95 | | 42.54 | | |
| | 利 润 | | | 元 | 6.10 | | 7.67 | | 12.94 | | 20.42 | | |
| 三类工 | | | | 工日 | 77.90 | 0.66 | 50.82 | 0.83 | 63.91 | 1.40 | 107.80 | 2.21 | 170.17 |
| 材 料 | 31050301 | 电雷管 | 个 | 2.50 | 1.98 | 4.95 | 2.32 | 5.80 | 2.75 | 6.88 | 3.15 | 7.88 | |
| | 31050102 | 硝酸炸药 | kg | 6.00 | 0.61 | 3.66 | 0.78 | 4.68 | 0.99 | 5.94 | 1.24 | 7.44 | |
| | 25430304 | 胶质导线 1.5mm ² | m | 1.02 | 0.25 | 0.26 | 0.28 | 0.29 | 0.31 | 0.32 | 0.35 | 0.35 | |
| | 25430305 | 胶质导线 2.5mm ² | m | 1.42 | 0.26 | 0.37 | 0.27 | 0.38 | 0.28 | 0.40 | 0.28 | 0.40 | |
| | 25430306 | 胶质导线 4.0mm ² | m | 2.43 | 0.04 | 0.10 | 0.04 | 0.10 | 0.04 | 0.10 | 0.04 | 0.10 | |
| | 01630901 | 工具钢 | kg | 12.00 | 0.09 | 1.08 | 0.12 | 1.44 | 0.21 | 2.52 | 0.30 | 3.60 | |

工作内容：同前。

计量单位：m³

| 定额编号 | | | 1-127 | | 1-128 | | 1-129 | | 1-130 | | | |
|--------|----------|-------------------------|-------|-------|-------|--------|-------|--------|-------|--------|------|--------|
| 项 目 | | | 单 位 | 单 价 | 基坑爆破 | | | | | | | |
| | | | | | 极软岩 | | 软岩 | | 较软岩 | | 硬质岩 | |
| | | | | | 数量 | 合计 | 数量 | 合计 | 数量 | 合计 | 数量 | 合计 |
| 综合单价 | | | 元 | 86.49 | | 113.18 | | 182.12 | | 279.11 | | |
| 其中 | 人工费 | | 元 | 53.90 | | 68.53 | | 113.96 | | 179.41 | | |
| | 材料费 | | 元 | 12.64 | | 19.30 | | 25.99 | | 33.32 | | |
| | 机械费 | | 元 | — | | — | | — | | — | | |
| | 管理费 | | 元 | 13.48 | | 17.13 | | 28.49 | | 44.85 | | |
| | 利润 | | 元 | 6.47 | | 8.22 | | 13.68 | | 21.53 | | |
| 三类工 | | | 工日 | 77.00 | 0.70 | 53.90 | 0.89 | 68.53 | 1.48 | 113.96 | 2.33 | 179.41 |
| 材 料 | 31050301 | 电雷管 | 个 | 2.50 | 1.94 | 4.85 | 2.84 | 7.10 | 3.49 | 8.73 | 4.13 | 10.33 |
| | 31050102 | 硝酸炸药 | kg | 6.00 | 0.84 | 5.04 | 1.34 | 8.04 | 1.79 | 10.74 | 2.32 | 13.92 |
| | 25430301 | 胶质导线 1.5mm ² | m | 1.02 | 0.58 | 0.59 | 0.77 | 0.79 | 1.00 | 1.02 | 1.18 | 1.20 |
| | 25430305 | 胶质导线 2.5mm ² | m | 1.42 | 0.40 | 0.57 | 0.48 | 0.68 | 0.53 | 0.75 | 0.64 | 0.91 |
| | 25430306 | 胶质导线 4.0mm ² | m | 2.43 | 0.06 | 0.15 | 0.07 | 0.17 | 0.08 | 0.19 | 0.10 | 0.24 |
| | 01630901 | 工具钢 | kg | 12.00 | 0.12 | 1.44 | 0.21 | 2.52 | 0.38 | 4.56 | 0.56 | 6.72 |

1.1.10 人工清理槽、坑、地面石方

工作内容：在石方爆破的基底上进行打平、清除石碴并运至槽(坑)边 1m 以外。

计量单位：m³

| 定额编号 | | | 1-131 | | 1-132 | | 1-133 | | 1-134 | | | |
|------|-----|--|-------|-------|--------|-------|-------|-------|-------|--------|------|-------|
| 项 目 | | | 单 位 | 单 价 | 槽(坑)清理 | | | | | | | |
| | | | | | 极软岩 | | 软岩 | | 较软岩 | | 硬质岩 | |
| | | | | | 数量 | 合计 | 数量 | 合计 | 数量 | 合计 | 数量 | 合计 |
| 综合单价 | | | 元 | 25.32 | | 31.65 | | 52.75 | | 123.42 | | |
| 其中 | 人工费 | | 元 | 18.48 | | 23.10 | | 38.50 | | 90.09 | | |
| | 材料费 | | 元 | — | | — | | — | | — | | |
| | 机械费 | | 元 | — | | — | | — | | — | | |
| | 管理费 | | 元 | 4.62 | | 5.78 | | 9.63 | | 22.52 | | |
| | 利润 | | 元 | 2.22 | | 2.77 | | 4.62 | | 10.81 | | |
| 三类工 | | | 工日 | 77.00 | 0.24 | 18.48 | 0.30 | 23.10 | 0.50 | 38.50 | 1.17 | 90.09 |

工作内容：修边、将石屑清理、堆放在现场集中地点。

计量单位：m²

| 定额编号 | | | 1-135 | | 1-136 | | 1-137 | | 1-138 | | | |
|------|-----|-----|-------|-------|-------|-------|-------|-------|-------|--------|------|-------|
| 项 目 | | 单 位 | 单 价 | 地面清理 | | | | | | | | |
| | | | | 极软岩 | | 软岩 | | 较软岩 | | 硬质岩 | | |
| | | | | 数量 | 合计 | 数量 | 合计 | 数量 | 合计 | 数量 | 合计 | |
| 综合单价 | | | 元 | 21.10 | | 24.27 | | 46.42 | | 113.93 | | |
| 其中 | 人工费 | | 元 | 15.40 | | 17.71 | | 33.88 | | 83.16 | | |
| | 材料费 | | 元 | — | | — | | — | | — | | |
| | 机械费 | | 元 | — | | — | | — | | — | | |
| | 管理费 | | 元 | 3.85 | | 4.43 | | 8.47 | | 20.79 | | |
| | 利润 | | 元 | 1.85 | | 2.13 | | 4.07 | | 9.98 | | |
| 三类工 | | | 工日 | 77.00 | 0.20 | 15.40 | 0.23 | 17.71 | 0.44 | 33.88 | 1.08 | 83.16 |

1.2 机械土、石方

1.2.1 推土机推土

工作内容：推土、弃土、平整、修理边坡，工作面内排水。

计量单位：1000m³

| 定额编号 | | | 1-139 | | 1-140 | | 1-141 | | 1-142 | | | |
|------|----------|----------------|-------|--------------------|-------|---------|-------|---------|-------|----------|--------|---------|
| 项 目 | | 单 位 | 单 价 | 推土机(55kW以内)推距(m以内) | | | | | | | | |
| | | | | 10 | | 20 | | 30 | | 40 | | |
| | | | | 数量 | 合计 | 数量 | 合计 | 数量 | 合计 | 数量 | 合计 | |
| 综合单价 | | | 元 | 4453.61 | | 6163.37 | | 8366.93 | | 11439.02 | | |
| 其中 | 人工费 | | 元 | 462.00 | | 462.00 | | 462.00 | | 462.00 | | |
| | 材料费 | | 元 | — | | — | | — | | — | | |
| | 机械费 | | 元 | 2788.81 | | 4036.81 | | 5645.25 | | 7887.65 | | |
| | 管理费 | | 元 | 812.70 | | 1124.70 | | 1526.81 | | 2087.41 | | |
| | 利润 | | 元 | 390.10 | | 539.86 | | 732.87 | | 1001.96 | | |
| 三类工 | | | 工日 | 77.00 | 6.00 | 462.00 | 6.00 | 462.00 | 6.00 | 462.00 | 6.00 | 462.00 |
| 机械 | 99070104 | 履带式推土机 功率 55kW | 台班 | 603.77 | 4.619 | 2788.81 | 6.686 | 4036.81 | 9.35 | 5645.25 | 13.064 | 7887.65 |

工作内容：同前。

计量单位：1000m³

| 定额编号 | | | | 1-143 | | 1-144 | | 1-145 | | 1-146 | | |
|------|----------|---------------|-----|--------|--------------------|---------|---------|---------|---------|---------|----------|---------|
| 项 目 | | | 单 位 | 单 价 | 推土机(75kW以内)推距(m以内) | | | | | | | |
| | | | | | 20 | | 40 | | 60 | | 80 | |
| | | | | | 数量 | 合计 | 数量 | 合计 | 数量 | 合计 | 数量 | 合计 |
| 综合单价 | | | | 元 | 4219.30 | | 6084.35 | | 8547.53 | | 11931.66 | |
| 其中 | 人工费 | | | 元 | 462.00 | | 462.00 | | 462.00 | | 462.00 | |
| | 材料费 | | | 元 | — | | — | | — | | — | |
| | 机械费 | | | 元 | 2617.78 | | 3979.13 | | 5777.07 | | 8247.24 | |
| | 管理费 | | | 元 | 769.95 | | 1110.28 | | 1559.77 | | 2177.31 | |
| | 利润 | | | 元 | 369.57 | | 532.94 | | 748.69 | | 1045.11 | |
| 三类工 | | | 工日 | 77.00 | 6.00 | 462.00 | 6.00 | 462.00 | 6.00 | 462.00 | 6.00 | 462.00 |
| 机械 | 99070106 | 履带式推土机 功率75kW | 台班 | 889.19 | 2.944 | 2617.78 | 4.475 | 3979.13 | 6.497 | 5777.07 | 9.275 | 8247.24 |

工作内容：同前。

计量单位：1000m³

| 定额编号 | | | | 1-147 | | 1-148 | | 1-149 | | 1-150 | | |
|------|----------|---------------|-----|---------|-------------|---------|-------------|---------|---------|---------|---------|---------|
| 项 目 | | | 单 位 | 单 价 | 推土机(75kW以内) | | 推土机(90kW以内) | | | | | |
| | | | | | 推距(m以内) | | | | | | | |
| | | | | | 100 | | 20 | | 40 | | 60 | |
| | | | | | 数量 | 合计 | 数量 | 合计 | 数量 | 合计 | 数量 | 合计 |
| 综合单价 | | | | 元 | 14081.77 | | 4181.27 | | 6033.53 | | 8457.67 | |
| 其中 | 人工费 | | | 元 | 462.00 | | 462.00 | | 462.00 | | 462.00 | |
| | 材料费 | | | 元 | — | | — | | — | | — | |
| | 机械费 | | | 元 | 9816.66 | | 2590.02 | | 3942.04 | | 5711.48 | |
| | 管理费 | | | 元 | 2569.67 | | 763.01 | | 1101.01 | | 1543.37 | |
| | 利润 | | | 元 | 1233.44 | | 366.24 | | 528.48 | | 740.82 | |
| 三类工 | | | 工日 | 77.00 | 6.00 | 462.00 | 6.00 | 462.00 | 6.00 | 462.00 | 6.00 | 462.00 |
| 机械 | 99070106 | 履带式推土机 功率75kW | 台班 | 889.19 | 11.04 | 9816.66 | | | | | | |
| | 99070107 | 履带式推土机 功率90kW | 台班 | 1018.09 | | | 2.544 | 2590.02 | 3.872 | 3942.04 | 5.61 | 5711.48 |

工作内容：同前。

计量单位：1000m³

| 定额编号 | | | 1-151 | | 1-152 | | 1-153 | | 1-154 | | | |
|------|----------|-----------------|-------|----------|--------------|----------|--------|----------|---------------|---------|-------|---------|
| 项 目 | | | 单 位 | 单 价 | 推土机(90kW 以内) | | | | 推土机(105kW 以内) | | | |
| | | | | | 推距(m 以内) | | | | | | | |
| | | | | | 80 | | 100 | | 20 | | 40 | |
| | | | | | 数量 | 合计 | 数量 | 合计 | 数量 | 合计 | 数量 | 合计 |
| 综合单价 | | | 元 | 11544.33 | | 15215.40 | | 3542.93 | | 5017.03 | | |
| 其 中 | 人工费 | | 元 | 462.00 | | 462.00 | | 462.00 | | 462.00 | | |
| | 材料费 | | 元 | — | | — | | — | | — | | |
| | 机械费 | | 元 | 7964.52 | | 10644.13 | | 2124.08 | | 3200.06 | | |
| | 管理费 | | 元 | 2106.63 | | 2776.53 | | 646.52 | | 915.52 | | |
| | 利润 | | 元 | 1011.18 | | 1332.74 | | 310.33 | | 439.45 | | |
| 三类工 | | | 工日 | 77.00 | 6.00 | 462.00 | 6.00 | 462.00 | 6.00 | 462.00 | 6.00 | 462.00 |
| 机 械 | 99070107 | 履带式推土机 功率 90kW | 台班 | 1018.09 | 7.823 | 7964.52 | 10.455 | 10644.13 | | | | |
| | 99070108 | 履带式推土机 功率 105kW | 台班 | 1032.61 | | | | | 2.057 | 2124.08 | 3.099 | 3200.06 |

工作内容：同前。

计量单位：1000m³

| 定额编号 | | | 1-155 | | 1-156 | | 1-157 | | 1-158 | | | |
|------|----------|-----------------|-------|---------|---------------|---------|-------|----------|-------|---------|----------------|---------|
| 项 目 | | | 单 位 | 单 价 | 推土机(105kW 以内) | | | | | | 推土机 (135kW 以内) | |
| | | | | | 推距(m 以内) | | | | | | | |
| | | | | | 60 | | 80 | | 100 | | 20 | |
| | | | | | 数量 | 合计 | 数量 | 合计 | 数量 | 合计 | 数量 | 合计 |
| 综合单价 | | | 元 | 6636.83 | | 8492.88 | | 10552.65 | | 3797.65 | | |
| 其 中 | 人工费 | | 元 | 462.00 | | 462.00 | | 462.00 | | 462.00 | | |
| | 材料费 | | 元 | — | | — | | — | | — | | |
| | 机械费 | | 元 | 4382.40 | | 5737.18 | | 7240.66 | | 2310.01 | | |
| | 管理费 | | 元 | 1211.10 | | 1549.80 | | 1925.67 | | 693.00 | | |
| | 利润 | | 元 | 581.33 | | 743.90 | | 924.32 | | 332.64 | | |
| 三类工 | | | 工日 | 77.00 | 6.00 | 462.00 | 6.00 | 462.00 | 6.00 | 462.00 | 6.00 | 462.00 |
| 机 械 | 99070108 | 履带式推土机 功率 105kW | 台班 | 1032.61 | 4.244 | 4382.40 | 5.556 | 5737.18 | 7.012 | 7240.66 | | |
| | 99070109 | 履带式推土机 功率 135kW | 台班 | 1213.24 | | | | | | | 1.904 | 2310.01 |

工作内容：同前。

计量单位：1000m³

| 定额编号 | | | | 1-159 | | 1-160 | | 1-161 | | 1-162 | | |
|------|----------|----------------|-----|---------|---------------------|---------|---------|---------|---------|---------|----------|---------|
| 项 目 | | | 单 位 | 单 价 | 推土机(135kW以内)推距(m以内) | | | | | | | |
| | | | | | 40 | | 60 | | 80 | | 100 | |
| | | | | | 数量 | 合计 | 数量 | 合计 | 数量 | 合计 | 数量 | 合计 |
| 综合单价 | | | | 元 | 5386.66 | | 7180.10 | | 9282.71 | | 11681.18 | |
| 其中 | 人工费 | | | 元 | 462.00 | | 462.00 | | 462.00 | | 462.00 | |
| | 材料费 | | | 元 | — | | — | | — | | — | |
| | 机械费 | | | 元 | 3469.87 | | 4778.95 | | 6313.70 | | 8064.41 | |
| | 管理费 | | | 元 | 982.97 | | 1310.24 | | 1693.93 | | 2131.60 | |
| | 利润 | | | 元 | 471.82 | | 628.91 | | 813.08 | | 1023.17 | |
| 三类工 | | | 工日 | 77.00 | 6.00 | 462.00 | 6.00 | 462.00 | 6.00 | 462.00 | 6.00 | 462.00 |
| 机械 | 99070109 | 履带式推土机 功率135kW | 台班 | 1213.24 | 2.86 | 3469.87 | 3.939 | 4778.95 | 5.204 | 6313.70 | 6.647 | 8064.41 |

1.2.2 铲运机铲土

工作内容：铲土、运土、卸土、平整、修理边坡、工作面内排水。

计量单位：1000m³

| 定额编号 | | | | 1-163 | | 1-164 | | 1-165 | | 1-166 | | |
|------|----------|--------------------------|----------------|--------|-------------------------------------|---------|----------|---------|----------|----------|----------|----------|
| 项 目 | | | 单 位 | 单 价 | 拖式铲运机(斗容量3m ³ 以内)运距(m以内) | | | | | | | |
| | | | | | 200 | | 300 | | 400 | | 500 | |
| | | | | | 数量 | 合计 | 数量 | 合计 | 数量 | 合计 | 数量 | 合计 |
| 综合单价 | | | | 元 | 11338.17 | | 14715.45 | | 18306.93 | | 21674.34 | |
| 其中 | 人工费 | | | 元 | 462.00 | | 462.00 | | 462.00 | | 462.00 | |
| | 材料费 | | | 元 | 17.86 | | 17.86 | | 17.86 | | 17.86 | |
| | 机械费 | | | 元 | 7801.00 | | 10266.17 | | 12887.69 | | 15345.65 | |
| | 管理费 | | | 元 | 2065.75 | | 2682.04 | | 3337.42 | | 3951.91 | |
| | 利润 | | | 元 | 991.56 | | 1287.38 | | 1601.96 | | 1896.92 | |
| 三类工 | | | 工日 | 77.00 | 6.00 | 462.00 | 6.00 | 462.00 | 6.00 | 462.00 | 6.00 | 462.00 |
| 材料 | 31150101 | 水 | m ³ | 4.70 | 3.80 | 17.86 | 3.80 | 17.86 | 3.80 | 17.86 | 3.80 | 17.86 |
| 机械 | 99010131 | 拖式铲运机 斗容量3m ³ | 台班 | 600.09 | 11.165 | 6700.00 | 14.744 | 8847.73 | 18.548 | 11130.47 | 22.115 | 13270.99 |
| | 99070106 | 履带式推土机 功率75kW | 台班 | 889.19 | 1.117 | 993.23 | 1.474 | 1310.67 | 1.855 | 1649.45 | 2.212 | 1966.89 |
| | 99310103 | 洒水车 罐容量4000L | 台班 | 567.21 | 0.19 | 107.77 | 0.19 | 107.77 | 0.19 | 107.77 | 0.19 | 107.77 |

工作内容：同前。

计量单位：1000m³

| 定额编号 | | | | 1-167 | | 1-168 | | 1-169 | | 1-170 | | |
|------|----------|--------------------------|----------------|---------|---------------------------------------|---------|----------|---------|----------|----------|----------|----------|
| 项 目 | | | 单 位 | 单 价 | 拖式铲运机(斗容量6~8m ³ 以内)运距(m以内) | | | | | | | |
| | | | | | 200 | | 400 | | 600 | | 800 | |
| | | | | | 数量 | 合计 | 数量 | 合计 | 数量 | 合计 | 数量 | 合计 |
| 综合单价 | | | | 元 | 8294.68 | | 11781.02 | | 15923.07 | | 20170.06 | |
| 其中 | 人工费 | | | 元 | 462.00 | | 462.00 | | 462.00 | | 462.00 | |
| | 材料费 | | | 元 | 17.86 | | 17.86 | | 17.86 | | 17.86 | |
| | 机械费 | | | 元 | 5579.47 | | 8124.25 | | 11147.64 | | 14247.63 | |
| | 管理费 | | | 元 | 1510.37 | | 2146.56 | | 2902.41 | | 3677.41 | |
| | 利润 | | | 元 | 724.98 | | 1030.35 | | 1393.16 | | 1765.16 | |
| 三类工 | | | 工日 | 77.00 | 5.00 | 462.00 | 6.00 | 462.00 | 6.00 | 462.00 | 6.00 | 462.00 |
| 材料 | 31150101 | 水 | m ³ | 4.70 | 3.80 | 17.86 | 3.80 | 17.86 | 3.80 | 17.86 | 3.80 | 17.86 |
| 机 械 | 99010132 | 拖式铲运机 斗容量7m ³ | 台班 | 1005.42 | 5.00 | 5027.10 | 7.325 | 7364.70 | 10.088 | 10142.68 | 12.921 | 12991.03 |
| | 99070106 | 履带式推土机 功率75kW | 台班 | 889.19 | 0.50 | 444.60 | 0.733 | 651.78 | 1.009 | 897.19 | 1.292 | 1148.83 |
| | 99310103 | 洒水车 罐容量4000L | 台班 | 567.21 | 0.19 | 107.77 | 0.19 | 107.77 | 0.19 | 107.77 | 0.19 | 107.77 |

工作内容：同前。

计量单位：1000m³

| 定额编号 | | | | 1-171 | | 1-172 | | 1-173 | | 1-174 | | |
|------|----------|---------------------------|----------------|---------|-------------------------|----------|--------------------------|---------|---------|---------|----------|---------|
| 项 目 | | | 单 位 | 单 价 | 拖式铲运机 | | | | | | | |
| | | | | | 斗容量6~8m ³ 以内 | | 斗容量8~10m ³ 以内 | | | | | |
| | | | | | 运距(m以内) | | | | | | | |
| | | | | | 1000 | | 200 | | 400 | | 600 | |
| | | | | | 数量 | 合计 | 数量 | 合计 | 数量 | 合计 | 数量 | 合计 |
| 综合单价 | | | | 元 | 24098.08 | | 6858.69 | | 9747.04 | | 13189.74 | |
| 其中 | 人工费 | | | 元 | 462.00 | | 462.00 | | 462.00 | | 462.00 | |
| | 材料费 | | | 元 | 17.86 | | 17.86 | | 17.86 | | 17.86 | |
| | 机械费 | | | 元 | 17114.80 | | 4531.30 | | 6639.59 | | 9152.51 | |
| | 管理费 | | | 元 | 4394.20 | | 1248.33 | | 1775.40 | | 2403.63 | |
| | 利润 | | | 元 | 2109.22 | | 599.20 | | 852.19 | | 1153.74 | |
| 三类工 | | | 工日 | 77.00 | 6.00 | 462.00 | 6.00 | 462.00 | 6.00 | 462.00 | 6.00 | 462.00 |
| 材料 | 31150101 | 水 | m ³ | 4.70 | 3.80 | 17.86 | 3.80 | 17.86 | 3.80 | 17.86 | 3.80 | 17.86 |
| 机 械 | 99010132 | 拖式铲运机 斗容量7m ³ | 台班 | 1005.42 | 15.541 | 15625.23 | | | | | | |
| | 99010133 | 拖式铲运机 斗容量10m ³ | 台班 | 1138.01 | | | 3.605 | 4102.53 | 5.324 | 6058.77 | 7.372 | 8389.41 |
| | 99070106 | 履带式推土机 功率75kW | 台班 | 889.19 | 1.554 | 1381.80 | 0.361 | 321.00 | 0.532 | 473.05 | 0.737 | 655.33 |
| | 99310103 | 洒水车 罐容量4000L | 台班 | 567.21 | 0.19 | 107.77 | 0.19 | 107.77 | 0.19 | 107.77 | 0.19 | 107.77 |

工作内容: 同前。

计量单位: 1000m³

| 定额编号 | | | | 1-175 | | 1-176 | | 1-177 | | 1-178 | | | |
|------|----------|----------------------------|----------------|---------|----------|---------------------------|----------|----------|---------|----------------------------|---------|---------|--------|
| 项 目 | | | | 单 位 | 单 价 | 拖式铲运机 | | | | | | | |
| | | | | | | 斗容量 8~10m ³ 以内 | | | | 斗容量 10~12m ³ 以内 | | | |
| | | | | | | 运距(m 以内) | | | | | | | |
| | | | | | | 800 | | 1000 | | 200 | | 400 | |
| | | | | | | 数量 | 合计 | 数量 | 合计 | 数量 | 合计 | 数量 | 合计 |
| 综合单价 | | | | 元 | 16643.03 | | 20128.73 | | 6338.55 | | 9021.60 | | |
| 其中 | 人工费 | | | 元 | 462.00 | | 462.00 | | 462.00 | | 462.00 | | |
| | 材料费 | | | 元 | 17.86 | | 17.86 | | 17.86 | | 17.86 | | |
| | 机械费 | | | 元 | 11673.15 | | 14217.46 | | 4151.64 | | 6110.07 | | |
| | 管理费 | | | 元 | 3033.79 | | 3669.87 | | 1153.41 | | 1643.02 | | |
| | 利润 | | | 元 | 1456.22 | | 1761.54 | | 553.64 | | 788.65 | | |
| 三类工 | | | | 工日 | 77.00 | 6.00 | 462.00 | 6.00 | 462.00 | 6.00 | 462.00 | 6.00 | 462.00 |
| 材料 | 31150101 | 水 | m ³ | 4.70 | 3.80 | 17.86 | 3.80 | 17.86 | 3.80 | 17.86 | 3.80 | 17.86 | |
| 机 械 | 99010133 | 拖式铲运机 斗容量 10m ³ | 台班 | 1138.01 | 9.426 | 10726.88 | 11.50 | 13087.12 | | | | | |
| | 99010134 | 拖式铲运机 斗容量 12m ³ | 台班 | 1247.34 | | | | | 3.026 | 3774.45 | 4.492 | 5603.05 | |
| | 99070106 | 履带式推土机 功率 75kW | 台班 | 889.19 | 0.943 | 838.51 | 1.15 | 1022.57 | 0.303 | 269.42 | 0.449 | 399.25 | |
| | 99310103 | 洒水车 罐容量 4000L | 台班 | 567.21 | 0.19 | 107.77 | 0.19 | 107.77 | 0.19 | 107.77 | 0.19 | 107.77 | |

工作内容: 同前。

计量单位: 1000m³

| 定额编号 | | | | 1-179 | | 1-180 | | 1-181 | | | |
|------|----------|----------------------------|----------------|---------|----------|----------------------------|----------|---------|----------|----------|--------|
| 项 目 | | | | 单 位 | 单 价 | 拖式铲运机 | | | | | |
| | | | | | | 斗容量 10~12m ³ 以内 | | | | | |
| | | | | | | 运距(m 以内) | | | | | |
| | | | | | | 600 | | 800 | | 1000 | |
| | | | | | | 数量 | 合计 | 数量 | 合计 | 数量 | 合计 |
| 综合单价 | | | | 元 | 12055.38 | | 15119.46 | | 18054.89 | | |
| 其中 | 人工费 | | | 元 | 462.00 | | 462.00 | | 462.00 | | |
| | 材料费 | | | 元 | 17.86 | | 17.86 | | 17.86 | | |
| | 机械费 | | | 元 | 8324.51 | | 10561.06 | | 12703.71 | | |
| | 管理费 | | | 元 | 2196.63 | | 2755.77 | | 3291.43 | | |
| | 利润 | | | 元 | 1054.38 | | 1322.77 | | 1579.89 | | |
| 三类工 | | | | 工日 | 77.00 | 6.00 | 462.00 | 6.00 | 462.00 | 6.00 | 462.00 |
| 材料 | 31150101 | 水 | m ³ | 4.70 | 3.80 | 17.86 | 3.80 | 17.86 | 3.80 | 17.86 | |
| 机 械 | 99010134 | 拖式铲运机 斗容量 12m ³ | 台班 | 1247.34 | 6.149 | 7669.89 | 7.823 | 9757.94 | 9.426 | 11757.43 | |
| | 99070106 | 履带式推土机 功率 75kW | 台班 | 889.19 | 0.615 | 546.85 | 0.782 | 695.35 | 0.943 | 838.51 | |
| | 99310103 | 洒水车 罐容量 4000L | 台班 | 567.21 | 0.19 | 107.77 | 0.19 | 107.77 | 0.19 | 107.77 | |

工作内容：同前。

计量单位：1000m³

| 定额编号 | | | 1-182 | | 1-183 | | 1-184 | | 1-185 | | | |
|------|----------|----------------------------|---|---------|---------|---------|----------|---------|----------|---------|--------|---------|
| 项 目 | 单 位 | 单 价 | 自行式铲运机(斗容量8~10m ³ 以内)运距(m以内) | | | | | | | | | |
| | | | 300 | | 500 | | 700 | | 1000 | | | |
| | | | 数量 | 合计 | 数量 | 合计 | 数量 | 合计 | 数量 | 合计 | | |
| 综合单价 | | 元 | 7107.25 | | 8878.19 | | 10554.96 | | 13574.57 | | | |
| 其中 | 人工费 | | 元 | | 462.00 | | 462.00 | | 462.00 | | | |
| | 材料费 | | 元 | | 21.62 | | 21.62 | | 21.62 | | | |
| | 机械费 | | 元 | | 4709.99 | | 6002.65 | | 7226.57 | | | |
| | 管理费 | | 元 | | 1293.00 | | 1616.16 | | 1922.14 | | | |
| | 利润 | | 元 | | 620.64 | | 775.76 | | 922.63 | | | |
| 三类工 | | 工日 | 77.00 | 6.00 | 462.00 | 6.00 | 462.00 | 6.00 | 462.00 | 6.00 | 462.00 | |
| 材料 | 31150101 | 水 | m ³ | 4.70 | 4.60 | 21.62 | 4.60 | 21.62 | 4.60 | 21.62 | 4.60 | 21.62 |
| 机 械 | 99010104 | 自行式铲运机 斗容量10m ³ | 台班 | 1213.12 | 3.517 | 4266.54 | 4.51 | 5471.17 | 5.45 | 6611.50 | 7.143 | 8665.32 |
| | 99070106 | 履带式推土机 功率75kW | 台班 | 889.19 | 0.352 | 312.99 | 0.451 | 401.02 | 0.545 | 484.61 | 0.714 | 634.88 |
| | 99310103 | 洒水车 罐容量4000L | 台班 | 567.21 | 0.23 | 130.46 | 0.23 | 130.46 | 0.23 | 130.46 | 0.23 | 130.46 |

工作内容：同前。

计量单位：1000m³

| 定额编号 | | | 1-186 | | 1-187 | | 1-188 | | 1-189 | | | |
|------|----------|----------------------------|---|---------|----------|---------|----------|----------|----------|----------|--------|----------|
| 项 目 | 单 位 | 单 价 | 自行式铲运机(斗容量8~10m ³ 以内)运距(m以内) | | | | | | | | | |
| | | | 1200 | | 1400 | | 1600 | | 1800 | | | |
| | | | 数量 | 合计 | 数量 | 合计 | 数量 | 合计 | 数量 | 合计 | | |
| 综合单价 | | 元 | 15487.76 | | 17511.75 | | 19483.46 | | 21346.92 | | | |
| 其中 | 人工费 | | 元 | | 462.00 | | 462.00 | | 462.00 | | | |
| | 材料费 | | 元 | | 21.62 | | 21.62 | | 21.62 | | | |
| | 机械费 | | 元 | | 10827.15 | | 12304.52 | | 13743.72 | | | |
| | 管理费 | | 元 | | 2822.29 | | 3191.63 | | 3551.43 | | | |
| | 利润 | | 元 | | 1354.70 | | 1531.98 | | 1704.69 | | | |
| 三类工 | | 工日 | 77.00 | 6.00 | 462.00 | 6.00 | 462.00 | 6.00 | 462.00 | 6.00 | 462.00 | |
| 材料 | 31150101 | 水 | m ³ | 4.70 | 4.60 | 21.62 | 4.60 | 21.62 | 4.60 | 21.62 | 4.60 | 21.62 |
| 机 械 | 99010104 | 自行式铲运机 斗容量10m ³ | 台班 | 1213.12 | 8.215 | 9965.78 | 9.35 | 11342.67 | 10.455 | 12683.17 | 11.50 | 13950.88 |
| | 99070106 | 履带式推土机 功率75kW | 台班 | 889.19 | 0.822 | 730.91 | 0.935 | 831.39 | 1.046 | 930.09 | 1.15 | 1022.57 |
| | 99310103 | 洒水车 罐容量4000L | 台班 | 567.21 | 0.23 | 130.46 | 0.23 | 130.46 | 0.23 | 130.46 | 0.23 | 130.46 |

工作内容：同前。

计量单位：1000m³

| 定额编号 | | | 1-190 | | 1-191 | | 1-192 | | 1-193 | | | |
|------|----------|-----------------------------|------------------------------------|---------|---------|---------|----------|---------|----------|---------|--------|---------|
| 项 目 | 单 位 | 单 价 | 自行式铲运机(斗容量 10~12m ³ 以内) | | | | | | | | | |
| | | | 运距(m 以内) | | | | | | | | | |
| | | | 300 | | 500 | | 700 | | 1000 | | | |
| | | | 数量 | 合计 | 数量 | 合计 | 数量 | 合计 | 数量 | 合计 | | |
| 综合单价 | | 元 | 6693.90 | | 8438.42 | | 10585.39 | | 13447.55 | | | |
| 其中 | 人工费 | | 元 | | 462.00 | | 462.00 | | 462.00 | | | |
| | 材料费 | | 元 | | 21.62 | | 21.62 | | 21.62 | | | |
| | 机械费 | | 元 | | 4408.28 | | 5681.65 | | 7248.78 | | | |
| | 管理费 | | 元 | | 1217.57 | | 1535.91 | | 1927.70 | | | |
| | 利润 | | 元 | | 584.43 | | 737.24 | | 925.29 | | | |
| 三类工 | | 工日 | 77.00 | 6.00 | 462.00 | 6.00 | 462.00 | 6.00 | 462.00 | 6.00 | 462.00 | |
| 材料 | 31150101 | 水 | m ³ | 4.70 | 4.60 | 21.62 | 4.60 | 21.62 | 4.60 | 21.62 | 4.60 | 21.62 |
| 机 械 | 99010105 | 自行式铲运机 斗容量 12m ³ | 台班 | 1384.28 | 2.904 | 4019.95 | 3.768 | 5215.97 | 4.832 | 6688.84 | 6.25 | 8651.75 |
| | 99070106 | 履带式推土机 功率 75kW | 台班 | 889.19 | 0.29 | 257.87 | 0.377 | 335.22 | 0.483 | 429.48 | 0.625 | 555.74 |
| | 99310103 | 洒水车 罐容量 4000L | 台班 | 567.21 | 0.23 | 130.46 | 0.23 | 130.46 | 0.23 | 130.46 | 0.23 | 130.46 |

工作内容：同前。

计量单位：1000m³

| 定额编号 | | | 1-194 | | 1-195 | | 1-196 | | 1-197 | | | |
|------|----------|-----------------------------|--|---------|----------|----------|----------|----------|----------|----------|--------|----------|
| 项 目 | 单 位 | 单 价 | 自行式铲运机(斗容量 10~12m ³ 以内)运距(m 以内) | | | | | | | | | |
| | | | 1200 | | 1400 | | 1600 | | 1800 | | | |
| | | | 数量 | 合计 | 数量 | 合计 | 数量 | 合计 | 数量 | 合计 | | |
| | | | 综合单价 | | 元 | 15249.51 | | 17179.48 | | 19254.51 | | 21016.11 |
| 其中 | 人工费 | | 元 | | 462.00 | | 462.00 | | 462.00 | | | |
| | 材料费 | | 元 | | 21.62 | | 21.62 | | 21.62 | | | |
| | 机械费 | | 元 | | 10653.25 | | 12061.98 | | 13576.61 | | | |
| | 管理费 | | 元 | | 2778.81 | | 3131.00 | | 3509.65 | | | |
| | 利润 | | 元 | | 1333.83 | | 1502.88 | | 1684.63 | | | |
| 三类工 | | 工日 | 77.00 | 6.00 | 462.00 | 6.00 | 462.00 | 6.00 | 462.00 | 6.00 | 462.00 | |
| 材料 | 31150101 | 水 | m ³ | 4.70 | 4.60 | 21.62 | 4.60 | 21.62 | 4.60 | 21.62 | 4.60 | 21.62 |
| 机 械 | 99010105 | 自行式铲运机 斗容量 12m ³ | 台班 | 1384.28 | 7.143 | 9887.91 | 8.099 | 11211.28 | 9.127 | 12634.32 | 10.00 | 13842.80 |
| | 99070106 | 履带式推土机 功率 75kW | 台班 | 889.19 | 0.714 | 634.88 | 0.81 | 720.24 | 0.913 | 811.83 | 1.00 | 889.19 |
| | 99310103 | 洒水车 罐容量 4000L | 台班 | 567.21 | 0.23 | 130.46 | 0.23 | 130.46 | 0.23 | 130.46 | 0.23 | 130.46 |

1.2.3 挖掘机挖土

工作内容: 1. 挖土, 将土堆放一边或装车; 清理机下余土。
2. 修理边坡, 工作面内排水。

计量单位: 1000m³

| 定额编号 | | | 1-198 | | 1-199 | | 1-200 | | 1-201 | | | |
|------|----------|------------------------------------|---------------------------------|--------|---------|---------|---------|---------|---------|---------|--------|---------|
| 项 目 | 单 位 | 单 价 | 挖掘机挖土(斗容量 0.6m ³ 以内) | | | | | | | | | |
| | | | 正铲 | | | | 反铲 | | | | | |
| | | | 装车 | | 不装车 | | 装车 | | 不装车 | | | |
| | | | 数量 | 合计 | 数量 | 合计 | 数量 | 合计 | 数量 | 合计 | | |
| 综合单价 | | 元 | 3507.35 | | 3211.26 | | 4548.50 | | 3770.23 | | | |
| 其中 | 人工费 | | 元 231.00 | | 231.00 | | 231.00 | | 231.00 | | | |
| | 材料费 | | 元 — | | — | | — | | — | | | |
| | 机械费 | | 元 2329.11 | | 2112.98 | | 3089.07 | | 2520.99 | | | |
| | 管理费 | | 元 640.03 | | 586.00 | | 830.02 | | 688.00 | | | |
| | 利润 | | 元 307.21 | | 281.28 | | 398.41 | | 330.24 | | | |
| 三类工 | | 工日 | 77.00 | 3.00 | 231.00 | 3.00 | 231.00 | 3.00 | 231.00 | 3.00 | 231.00 | |
| 机 械 | 99010303 | 履带式单斗挖掘机(液压) 斗容量 0.6m ³ | 台班 | 719.55 | 2.881 | 2073.02 | 2.614 | 1880.90 | 3.821 | 2749.40 | 3.118 | 2243.56 |
| | 99070106 | 履带式推土机 功率 75kW | 台班 | 889.19 | 0.288 | 256.09 | 0.261 | 232.08 | 0.382 | 339.67 | 0.312 | 277.43 |

工作内容: 同前。

计量单位: 1000m³

| 定额编号 | | | 1-202 | | 1-203 | | 1-204 | | 1-205 | | | |
|------|----------|----------------------------------|-------------------------------|---------|---------|---------|---------|---------|---------|---------|--------|---------|
| 项 目 | 单 位 | 单 价 | 挖掘机挖土(斗容量 1m ³ 以内) | | | | | | | | | |
| | | | 正铲 | | | | 反铲 | | | | | |
| | | | 装车 | | 不装车 | | 装车 | | 不装车 | | | |
| | | | 数量 | 合计 | 数量 | 合计 | 数量 | 合计 | 数量 | 合计 | | |
| 综合单价 | | 元 | 4443.06 | | 4239.70 | | 5053.89 | | 4007.54 | | | |
| 其中 | 人工费 | | 元 231.00 | | 231.00 | | 231.00 | | 231.00 | | | |
| | 材料费 | | 元 — | | — | | — | | — | | | |
| | 机械费 | | 元 3012.11 | | 2863.67 | | 3457.97 | | 2694.21 | | | |
| | 管理费 | | 元 810.78 | | 773.67 | | 922.24 | | 731.30 | | | |
| | 利润 | | 元 389.17 | | 371.36 | | 442.68 | | 351.03 | | | |
| 三类工 | | 工日 | 77.00 | 3.00 | 231.00 | 3.00 | 231.00 | 3.00 | 231.00 | 3.00 | 231.00 | |
| 机 械 | 99010305 | 履带式单斗挖掘机(液压) 斗容量 1m ³ | 台班 | 1438.61 | 1.972 | 2836.94 | 1.875 | 2697.39 | 2.264 | 3257.01 | 1.764 | 2537.71 |
| | 99070106 | 履带式推土机 功率 75kW | 台班 | 889.19 | 0.197 | 175.17 | 0.187 | 166.28 | 0.226 | 200.96 | 0.176 | 156.50 |

工作内容：同前。

计量单位：1000m³

| 定额编号 | | | | 1-206 | | 1-207 | | 1-208 | | 1-209 | | | |
|------|----------|-----------------------------------|--|-------|---------|---------------------------------|---------|-------|---------|--------------------------------|---------|-------|---------|
| 项 目 | | | | 单 位 | 单 价 | 挖掘机挖土(斗容量1.25m ³ 以内) | | | | 挖掘机挖土(斗容量1.8m ³ 以内) | | | |
| | | | | | | 反铲 | | | | | | | |
| | | | | | | 装车 | | 不装车 | | 装车 | | 不装车 | |
| | | | | | | 数量 | 合计 | 数量 | 合计 | 数量 | 合计 | 数量 | 合计 |
| 综合单价 | | | | 元 | 4707.66 | | 3831.92 | | 3786.79 | | 3337.69 | | |
| 其中 | 人工费 | | | 元 | 231.00 | | 231.00 | | 231.00 | | 231.00 | | |
| | 材料费 | | | 元 | — | | — | | — | | — | | |
| | 机械费 | | | 元 | 3205.25 | | 2566.02 | | 2533.08 | | 2205.27 | | |
| | 管理费 | | | 元 | 559.06 | | 699.25 | | 691.02 | | 609.07 | | |
| | 利润 | | | 元 | 412.35 | | 335.64 | | 331.69 | | 292.35 | | |
| 三类工 | | | | 工日 | 77.00 | 3.00 | 231.00 | 3.00 | 231.00 | 3.00 | 231.00 | 3.00 | 231.00 |
| 机械 | 99010306 | 履带式单斗挖掘机(液压)斗容量1.25m ³ | | 台班 | 1512.95 | 2.001 | 3027.41 | 1.502 | 2423.75 | | | | |
| | 99010308 | 履带式单斗挖掘机(液压)斗容量1.8m ³ | | 台班 | 1732.19 | | | | | 1.391 | 2409.48 | 1.211 | 2097.68 |
| | 99070106 | 履带式推土机 功率75kW | | 台班 | 889.19 | 0.20 | 177.84 | 0.16 | 142.27 | 0.139 | 123.60 | 0.121 | 107.59 |

工作内容：同前。

计量单位：1000m³

| 定额编号 | | | | 1-210 | | 1-211 | | 1-212 | | 1-213 | | | |
|------|----------|----------------------------|--|-------|---------|-------------------------|---------|-------|---------|-----------------------|---------|-------|---------|
| 项 目 | | | | 单 位 | 单 价 | 拉铲挖掘机挖土 | | | | | | | |
| | | | | | | 斗容量0.5m ³ 以内 | | | | 斗容量1m ³ 以内 | | | |
| | | | | | | 装车 | | 不装车 | | 装车 | | 不装车 | |
| | | | | | | 数量 | 合计 | 数量 | 合计 | 数量 | 合计 | 数量 | 合计 |
| 综合单价 | | | | 元 | 4402.02 | | 3857.65 | | 3750.45 | | 3140.22 | | |
| 其中 | 人工费 | | | 元 | 231.00 | | 231.00 | | 231.00 | | 231.00 | | |
| | 材料费 | | | 元 | — | | — | | — | | — | | |
| | 机械费 | | | 元 | 2982.15 | | 2584.80 | | 2506.55 | | 2061.13 | | |
| | 管理费 | | | 元 | 803.29 | | 703.95 | | 684.39 | | 573.03 | | |
| | 利润 | | | 元 | 385.58 | | 337.90 | | 328.51 | | 275.06 | | |
| 三类工 | | | | 工日 | 77.00 | 3.00 | 231.00 | 3.00 | 231.00 | 3.00 | 231.00 | 3.00 | 231.00 |
| 机械 | 99010341 | 拉铲挖掘机 斗容量0.5m ³ | | 台班 | 683.48 | 3.861 | 2638.92 | 3.346 | 2286.92 | | | | |
| | 99010342 | 拉铲挖掘机 斗容量1.0m ³ | | 台班 | 851.46 | | | | | 2.665 | 2269.14 | 2.192 | 1826.40 |
| | 99070106 | 履带式推土机 功率75kW | | 台班 | 889.19 | 0.386 | 343.23 | 0.335 | 297.88 | 0.267 | 237.41 | 0.219 | 194.73 |

1.2.4 挖掘机挖底宽 $\leq 3\text{m}$ 且底长 > 3 倍底宽的沟槽

工作内容：工作面就位，挖沟、槽土，将土堆放在沟、槽边或装车；沿工作面移位，工作面内排水，修理边坡。

计量单位：1000 m^2

| 定额编号 | | | | 1-214 | | 1-215 | | 1-216 | | 1-217 | | |
|------|----------|-----------------------------------|-----|---------|--------------------------------|---------|---------|---------|------------------------------|---------|---------|---------|
| 项 目 | | | 单 位 | 单 价 | 挖掘机挖土(斗容量 0.6 m^3 以内) | | | | 挖掘机挖土(斗容量 1 m^3 以内) | | | |
| | | | | | 反铲 | | | | | | | |
| | | | | | 装车 | | 不装车 | | 装车 | | 不装车 | |
| | | | | | 数量 | 合计 | 数量 | 合计 | 数量 | 合计 | 数量 | 合计 |
| 综合单价 | | | | 元 | 4628.09 | | 3834.53 | | 5447.51 | | 4330.02 | |
| 其中 | 人工费 | | | 元 | 261.80 | | 261.80 | | 261.80 | | 261.80 | |
| | 材料费 | | | 元 | — | | — | | — | | — | |
| | 机械费 | | | 元 | 3116.37 | | 2537.13 | | 3714.49 | | 2898.80 | |
| | 管理费 | | | 元 | 844.54 | | 699.73 | | 994.07 | | 790.15 | |
| | 利润 | | | 元 | 405.38 | | 335.87 | | 477.15 | | 379.27 | |
| 三类工 | | | 工日 | 77.00 | 3.40 | 261.80 | 3.40 | 261.80 | 3.40 | 261.80 | 3.40 | 261.80 |
| 机械 | 99010303 | 履带式单斗挖掘机(液压) 斗容量 0.6 m^3 | 台班 | 719.55 | 4.331 | 3116.37 | 3.526 | 2537.13 | | | | |
| | 99010305 | 履带式单斗挖掘机(液压) 斗容量 1 m^3 | 台班 | 1438.61 | | | | | 2.582 | 3714.49 | 2.015 | 2898.80 |

工作内容：同前。

计量单位：1000 m^2

| 定额编号 | | | | 1-218 | | 1-219 | | 1-220 | | 1-221 | | |
|------|----------|------------------------------------|-----|---------|---------------------------------|---------|---------|---------|--------------------------------|---------|---------|---------|
| 项 目 | | | 单 位 | 单 价 | 挖掘机挖土(斗容量 1.25 m^3 以内) | | | | 挖掘机挖土(斗容量 1.8 m^3 以内) | | | |
| | | | | | 反铲 | | | | | | | |
| | | | | | 装车 | | 不装车 | | 装车 | | 不装车 | |
| | | | | | 数量 | 合计 | 数量 | 合计 | 数量 | 合计 | 数量 | 合计 |
| 综合单价 | | | | 元 | 5078.30 | | 4114.48 | | 4093.93 | | 3614.55 | |
| 其中 | 人工费 | | | 元 | 261.80 | | 261.80 | | 261.80 | | 261.80 | |
| | 材料费 | | | 元 | — | | — | | — | | — | |
| | 机械费 | | | 元 | 3444.99 | | 2741.47 | | 2726.47 | | 2376.56 | |
| | 管理费 | | | 元 | 926.70 | | 750.82 | | 747.07 | | 659.59 | |
| | 利润 | | | 元 | 444.81 | | 360.39 | | 358.59 | | 316.60 | |
| 三类工 | | | 工日 | 77.00 | 3.40 | 261.80 | 3.40 | 261.80 | 3.40 | 261.80 | 3.40 | 261.80 |
| 机械 | 99010306 | 履带式单斗挖掘机(液压) 斗容量 1.25 m^3 | 台班 | 1512.95 | 2.277 | 3444.99 | 1.812 | 2741.47 | | | | |
| | 99010308 | 履带式单斗挖掘机(液压) 斗容量 1.8 m^3 | 台班 | 1732.19 | | | | | 1.574 | 2726.47 | 1.372 | 2376.56 |

1.2.5 挖掘机挖底面积≤20m²的基坑

工作内容：工作面就位，挖基坑土，将土堆放在基坑边或装车；沿工作面移位，工作面内排水，修理边坡。

计量单位：1000m³

| 定 额 编 号 | | | 1-222 | | 1-223 | | 1-224 | | 1-225 | | | |
|-------------|----------|------------------------------------|-------|---------|---------------------------------|---------|---------|---------|-------------------------------|---------|---------|---------|
| 项 目 | | | 单 位 | 单 价 | 挖掘机挖土(斗容量 0.6m ³ 以内) | | | | 挖掘机挖土(斗容量 1m ³ 以内) | | | |
| | | | | | 反铲 | | | | | | | |
| | | | | | 装车 | | 不装车 | | 装车 | | 不装车 | |
| | | | | | 数量 | 合计 | 数量 | 合计 | 数量 | 合计 | 数量 | 合计 |
| 综合单价 | | | 元 | 4898.67 | | 4068.64 | | 5773.19 | | 4582.77 | | |
| 其中 | 人 工 费 | | | 元 | 277.97 | | 277.97 | | 277.97 | | 277.97 | |
| | 材 料 费 | | | 元 | — | | — | | — | | — | |
| | 机 械 费 | | | 元 | 3297.70 | | 2691.84 | | 3936.04 | | 3067.12 | |
| | 管 理 费 | | | 元 | 893.92 | | 742.45 | | 1053.50 | | 836.27 | |
| | 利 润 | | | 元 | 429.08 | | 356.38 | | 505.68 | | 401.41 | |
| 三类工 | | | 工日 | 77.00 | 3.61 | 277.97 | 3.61 | 277.97 | 3.61 | 277.97 | 3.61 | 277.97 |
| 机 械 | 99010303 | 履带式单斗挖掘机(液压) 斗容量 0.6m ³ | 台班 | 719.55 | 4.583 | 3297.70 | 3.741 | 2691.84 | | | | |
| | 99010305 | 履带式单斗挖掘机(液压) 斗容量 1m ³ | 台班 | 1438.61 | | | | | 2.736 | 3936.04 | 2.132 | 3067.12 |

工作内容：同前。

计量单位：1000m³

| 定 额 编 号 | | | 1-226 | | 1-227 | | 1-228 | | 1-229 | | | |
|-------------|----------|-------------------------------------|-------|---------|----------------------------------|---------|---------|---------|---------------------------------|---------|---------|---------|
| 项 目 | | | 单 位 | 单 价 | 挖掘机挖土(斗容量 1.25m ³ 以内) | | | | 挖掘机挖土(斗容量 1.8m ³ 以内) | | | |
| | | | | | 反铲 | | | | | | | |
| | | | | | 装车 | | 不装车 | | 装车 | | 不装车 | |
| | | | | | 数量 | 合计 | 数量 | 合计 | 数量 | 合计 | 数量 | 合计 |
| 综合单价 | | | 元 | 5369.91 | | 4360.48 | | 4341.53 | | 3824.20 | | |
| 其中 | 人 工 费 | | | 元 | 277.97 | | 277.97 | | 277.97 | | 277.97 | |
| | 材 料 费 | | | 元 | — | | — | | — | | — | |
| | 机 械 费 | | | 元 | 3641.67 | | 2904.86 | | 2891.03 | | 2513.41 | |
| | 管 理 费 | | | 元 | 979.91 | | 795.71 | | 792.25 | | 697.85 | |
| | 利 润 | | | 元 | 470.36 | | 381.94 | | 380.28 | | 334.97 | |
| 三类工 | | | 工日 | 77.00 | 3.61 | 277.97 | 3.61 | 277.97 | 3.61 | 277.97 | 3.61 | 277.97 |
| 机 械 | 99010306 | 履带式单斗挖掘机(液压) 斗容量 1.25m ³ | 台班 | 1512.95 | 2.407 | 3641.67 | 1.92 | 2904.86 | | | | |
| | 99010308 | 履带式单斗挖掘机(液压) 斗容量 1.8m ³ | 台班 | 1732.19 | | | | | 1.669 | 2891.03 | 1.451 | 2513.41 |

1.2.6 支撑下挖土

工作内容：挖支撑下土，土方倒运至地面堆放或装车；清理机下余土；修理边坡，工作面排水。

计量单位：1000m³

| 定 额 编 号 | | | | 1-230 | | 1-231 | | 1-232 | | |
|---------|----------|------------------------------------|-----|---------|-----------|---------|----------|---------|----------|---------|
| 项 目 | | | 单 位 | 单 价 | 支 撑 下 挖 土 | | | | | |
| | | | | | 深 7m 内 | | 深 11m 内 | | 深 15m 内 | |
| | | | | | 数 量 | 合 计 | 数 量 | 合 计 | 数 量 | 合 计 |
| 综 合 单 价 | | | | 元 | 10049.61 | | 11984.80 | | 18819.47 | |
| 其 中 | 人 工 费 | | | 元 | 2079.00 | | 2772.00 | | 3850.00 | |
| | 材 料 费 | | | 元 | — | | — | | — | |
| | 机 械 费 | | | 元 | 5256.46 | | 5976.03 | | 9886.84 | |
| | 管 理 费 | | | 元 | 1833.87 | | 2187.01 | | 3434.21 | |
| | 利 润 | | | 元 | 880.26 | | 1049.76 | | 1648.42 | |
| 三类工 | | | 工日 | 77.00 | 27.00 | 2079.00 | 36.00 | 2772.00 | 50.00 | 3850.00 |
| 机 械 | 99010303 | 履带式单斗挖掘机(液压) 斗容量 0.6m ³ | 台班 | 719.55 | 3.00 | 2158.65 | 4.00 | 2878.20 | 8.00 | 5766.40 |
| | 99070108 | 履带式推土机 功率 105kW | 台班 | 1032.61 | 3.00 | 3097.83 | 3.00 | 3097.83 | 4.00 | 4130.44 |

工作内容：同前。

计量单位：1000m³

| 定 额 编 号 | | | | 1-233 | | 1-234 | | |
|---------|----------|------------------------------------|-----|---------|-----------|---------|----------|----------|
| 项 目 | | | 单 位 | 单 价 | 支 撑 下 挖 土 | | | |
| | | | | | 深 19m 内 | | 深 19m 外 | |
| | | | | | 数 量 | 合 计 | 数 量 | 合 计 |
| 综 合 单 价 | | | | 元 | 23253.68 | | 28779.16 | |
| 其 中 | 人 工 费 | | | 元 | 4928.00 | | 6083.00 | |
| | 材 料 费 | | | 元 | — | | — | |
| | 机 械 费 | | | 元 | 12045.49 | | 14923.69 | |
| | 管 理 费 | | | 元 | 4243.37 | | 5251.67 | |
| | 利 润 | | | 元 | 2036.82 | | 2520.80 | |
| 三类工 | | | 工日 | 77.00 | 64.00 | 4928.00 | 79.00 | 6083.00 |
| 机 械 | 99010303 | 履带式单斗挖掘机(液压) 斗容量 0.6m ³ | 台班 | 719.55 | 11.00 | 7915.05 | 15.00 | 10793.25 |
| | 99070108 | 履带式推土机 功率 105kW | 台班 | 1032.61 | 4.00 | 4130.44 | 4.00 | 4130.44 |

1.2.7 装载机铲松散土、自装自运土

工作内容：铲土装车或铲土。

计量单位：1000m³

| 定 额 编 号 | | | | 1-235 | | 1-236 | | 1-237 | | | |
|---------|----------|------------------------------|--|-------|---------|------------------------------|---------|-------|---------|-------|---------|
| 项 目 | | | | 单 位 | 单 价 | 铲装松散土(斗容量 m ³ 以内) | | | | | |
| | | | | | | 1.0 | | 1.5 | | 2.0 | |
| | | | | | | 数量 | 合计 | 数量 | 合计 | 数量 | 合计 |
| 综合单价 | | | | 元 | 3060.73 | | 2975.26 | | 2940.24 | | |
| 其中 | 人 工 费 | | | 元 | 462.00 | | 462.00 | | 462.00 | | |
| | 材 料 费 | | | 元 | — | | — | | — | | |
| | 机 械 费 | | | 元 | 1772.11 | | 1709.72 | | 1684.16 | | |
| | 管 理 费 | | | 元 | 558.53 | | 542.93 | | 536.54 | | |
| | 利 润 | | | 元 | 268.09 | | 250.51 | | 257.54 | | |
| 三类工 | | | | 工日 | 77.00 | 6.00 | 462.00 | 6.00 | 462.00 | 6.00 | 462.00 |
| 机 械 | 99070504 | 轮胎式装载机 斗容量 1m ³ | | 台班 | 685.80 | 2.584 | 1772.11 | | | | |
| | 99070505 | 轮胎式装载机 斗容量 1.5m ³ | | 台班 | 786.44 | | | 2.174 | 1709.72 | | |
| | 99070506 | 轮胎式装载机 斗容量 2m ³ | | 台班 | 899.18 | | | | | 1.873 | 1684.16 |

注：1. 铲装松散土中已含 10m 以内循环铲、卸土。
2. 在装松散土之前，如系原状土，应按土壤类别和相应的推土机推土定额执行后，再套用本定额。

工作内容：同前。

计量单位：1000m³

| 定 额 编 号 | | | | 1-238 | | 1-239 | | | |
|---------|----------|------------------------------|--|-------|---------|------------------------------|---------|-------|---------|
| 项 目 | | | | 单 位 | 单 价 | 铲装松散土(斗容量 m ³ 以内) | | | |
| | | | | | | 3.0 | | 4.5 | |
| | | | | | | 数量 | 合计 | 数量 | 合计 |
| 综合单价 | | | | 元 | 3386.35 | | 3327.83 | | |
| 其中 | 人 工 费 | | | 元 | 462.00 | | 462.00 | | |
| | 材 料 费 | | | 元 | — | | — | | |
| | 机 械 费 | | | 元 | 2009.79 | | 1967.07 | | |
| | 管 理 费 | | | 元 | 617.95 | | 607.27 | | |
| | 利 润 | | | 元 | 296.61 | | 291.49 | | |
| 三类工 | | | | 工日 | 77.00 | 6.00 | 462.00 | 6.00 | 462.00 |
| 机 械 | 99070508 | 轮胎式装载机 斗容量 3m ³ | | 台班 | 1229.98 | 1.634 | 2009.79 | | |
| | 99070518 | 轮胎式装载机 斗容量 4.5m ³ | | 台班 | 1419.24 | | | 1.386 | 1967.07 |

注：同前。

工作内容：铲装松土、运土、卸土、修理边坡、清理机下余土。

计量单位：1000m³

| 定额编号 | | | | 1-240 | | 1-241 | | 1-242 | | 1-243 | | |
|------|----------|---------------------------|-----|--------|---|---------|---------|---------|---------|---------|---------|---------|
| 项 目 | | | 单 位 | 单 价 | 铲装松散土自铲自运(斗容量1m ³ 以内)运距(m以内) | | | | | | | |
| | | | | | 20 | | 40 | | 60 | | 80 | |
| | | | | | 数量 | 合计 | 数量 | 合计 | 数量 | 合计 | 数量 | 合计 |
| 综合单价 | | | | 元 | 4074.50 | | 5611.59 | | 6807.64 | | 7694.57 | |
| 其中 | 人工费 | | | 元 | 462.00 | | 462.00 | | 462.00 | | 462.00 | |
| | 材料费 | | | 元 | — | | — | | — | | — | |
| | 机械费 | | | 元 | 2512.09 | | 3634.05 | | 4507.08 | | 5154.47 | |
| | 管理费 | | | 元 | 743.52 | | 1024.01 | | 1242.27 | | 1404.12 | |
| | 利润 | | | 元 | 356.89 | | 491.53 | | 596.29 | | 673.98 | |
| 三类工 | | | 工日 | 77.00 | 6.00 | 462.00 | 6.00 | 462.00 | 6.00 | 462.00 | 6.00 | 462.00 |
| 机械 | 99070504 | 轮胎式装载机 斗容量1m ³ | 台班 | 685.80 | 3.663 | 2512.09 | 5.299 | 3634.05 | 6.572 | 4507.08 | 7.516 | 5154.47 |

注：同前。

工作内容：同前。

计量单位：1000m³

| 定额编号 | | | | 1-244 | | 1-245 | | 1-246 | | 1-247 | | |
|------|----------|-----------------------------|-----|--------|---|---------|---------|---------|---------|---------|---------|---------|
| 项 目 | | | 单 位 | 单 价 | 铲装松散土自铲自运(斗容量1.5m ³ 以内)运距(m以内) | | | | | | | |
| | | | | | 20 | | 40 | | 60 | | 80 | |
| | | | | | 数量 | 合计 | 数量 | 合计 | 数量 | 合计 | 数量 | 合计 |
| 综合单价 | | | | 元 | 3754.24 | | 4920.00 | | 5839.05 | | 6532.92 | |
| 其中 | 人工费 | | | 元 | 462.00 | | 462.00 | | 462.00 | | 462.00 | |
| | 材料费 | | | 元 | — | | — | | — | | — | |
| | 机械费 | | | 元 | 2278.32 | | 3129.24 | | 3800.08 | | 4306.55 | |
| | 管理费 | | | 元 | 685.08 | | 897.81 | | 1065.52 | | 1192.14 | |
| | 利润 | | | 元 | 328.84 | | 430.95 | | 511.45 | | 572.23 | |
| 三类工 | | | 工日 | 77.00 | 6.00 | 462.00 | 6.00 | 462.00 | 6.00 | 462.00 | 6.00 | 462.00 |
| 机械 | 99070505 | 轮胎式装载机 斗容量1.5m ³ | 台班 | 786.44 | 2.897 | 2278.32 | 3.979 | 3129.24 | 4.832 | 3800.08 | 5.476 | 4306.55 |

注：同前。

工作内容：同前。

计量单位：1000m³

| 定额编号 | | | | 1-248 | | 1-249 | | 1-250 | | 1-251 | | |
|------|----------|------------------------------|-----|--------|--|---------|---------|---------|--|---------|---------|---------|
| 项 目 | | | 单 位 | 单 价 | 铲装松散土自铲自运(斗容量 1.5m ³ 以内)运距(m以内) | | | | 铲装松散土自铲自运(斗容量 2m ³ 以内)运距(m以内) | | | |
| | | | | | 100 | | 150 | | 20 | | 40 | |
| | | | | | 数量 | 合计 | 数量 | 合计 | 数量 | 合计 | 数量 | 合计 |
| 综合单价 | | | | 元 | 7053.31 | | 8679.13 | | 3615.31 | | 4622.98 | |
| 其中 | 人工费 | | | 元 | 462.00 | | 462.00 | | 462.00 | | 462.00 | |
| | 材料费 | | | 元 | — | | — | | — | | — | |
| | 机械费 | | | 元 | 4686.40 | | 5873.13 | | 2176.91 | | 2912.44 | |
| | 管理费 | | | 元 | 1287.10 | | 1583.78 | | 659.73 | | 843.61 | |
| | 利润 | | | 元 | 617.81 | | 760.22 | | 316.67 | | 404.93 | |
| 三类工 | | | 工日 | 77.00 | 6.00 | 462.00 | 6.00 | 462.00 | 6.00 | 462.00 | 6.00 | 462.00 |
| 机械 | 99070505 | 轮胎式装载机 斗容量 1.5m ³ | 台班 | 786.44 | 5.959 | 4686.40 | 7.468 | 5873.13 | | | | |
| | 99070506 | 轮胎式装载机 斗容量 2m ³ | 台班 | 899.18 | | | | | 2.421 | 2176.91 | 3.239 | 2912.44 |

注：同前。

工作内容：同前。

计量单位：1000m³

| 定额编号 | | | | 1-252 | | 1-253 | | 1-254 | | 1-255 | | |
|------|----------|----------------------------|-----|--------|--|---------|---------|---------|---------|---------|---------|---------|
| 项 目 | | | 单 位 | 单 价 | 铲装松散土自铲自运(斗容量 2m ³ 以内)运距(m以内) | | | | | | | |
| | | | | | 60 | | 80 | | 100 | | 150 | |
| | | | | | 数量 | 合计 | 数量 | 合计 | 数量 | 合计 | 数量 | 合计 |
| 综合单价 | | | | 元 | 5402.76 | | 5999.00 | | 6438.78 | | 7861.60 | |
| 其中 | 人工费 | | | 元 | 462.00 | | 462.00 | | 462.00 | | 462.00 | |
| | 材料费 | | | 元 | — | | — | | — | | — | |
| | 机械费 | | | 元 | 3481.62 | | 3916.83 | | 4237.84 | | 5276.39 | |
| | 管理费 | | | 元 | 985.91 | | 1094.71 | | 1174.96 | | 1434.60 | |
| | 利润 | | | 元 | 473.23 | | 525.46 | | 563.98 | | 688.61 | |
| 三类工 | | | 工日 | 77.00 | 6.00 | 462.00 | 6.00 | 462.00 | 6.00 | 462.00 | 6.00 | 462.00 |
| 机械 | 99070506 | 轮胎式装载机 斗容量 2m ³ | 台班 | 899.18 | 3.872 | 3481.62 | 4.356 | 3916.83 | 4.713 | 4237.84 | 5.868 | 5276.39 |

注：同前。

1. 工作内容：同前。

计量单位：1000m³

| 定额编号 | | | | 1-256 | | 1-257 | | 1-258 | | |
|------|----------|----------------------------|--|-------|---------|---|---------|---------|---------|---------------|
| 项 目 | | | | 单 位 | 单 价 | 铲装松散土自铲自运(斗容量 3m ³ 以内)运距(m 以内) | | | | |
| | | | | | | 20 | | 40 | | 60 |
| | | | | | | 数量 | 合计 | 数量 | 合计 | |
| 综合单价 | | | | 元 | | 3809.30 | | 4663.63 | | 5371.36 |
| 其中 | 人工费 | | | 元 | | 462.00 | | 462.00 | | 462.00 |
| | 材料费 | | | 元 | | — | | — | | — |
| | 机械费 | | | 元 | | 2318.51 | | 2942.11 | | 3458.70 |
| | 管理费 | | | 元 | | 695.13 | | 851.03 | | 980.18 |
| | 利 润 | | | 元 | | 333.66 | | 408.49 | | 470.48 |
| 三类工 | | | | 工日 | 77.00 | 6.00 | 462.00 | 6.00 | 462.00 | 6.00 462.00 |
| 机械 | 99070508 | 轮胎式装载机 斗容量 3m ³ | | 台班 | 1229.98 | 1.885 | 2318.51 | 2.392 | 2942.11 | 2.812 3458.70 |

注：同前。

1. 工作内容：同前。

计量单位：1000m³

| 定额编号 | | | | 1-259 | | 1-260 | | 1-261 | | |
|------|----------|----------------------------|--|-------|---------|---|---------|---------|---------|---------------|
| 项 目 | | | | 单 位 | 单 价 | 铲装松散土自铲自运(斗容量 3m ³ 以内)运距(m 以内) | | | | |
| | | | | | | 80 | | 100 | | 150 |
| | | | | | | 数量 | 合计 | 数量 | 合计 | |
| 综合单价 | | | | 元 | | 5913.96 | | 6331.85 | | 7578.82 |
| 其中 | 人工费 | | | 元 | | 462.00 | | 462.00 | | 462.00 |
| | 材料费 | | | 元 | | — | | — | | — |
| | 机械费 | | | 元 | | 3854.76 | | 4159.79 | | 5069.98 |
| | 管理费 | | | 元 | | 1079.19 | | 1155.45 | | 1383.00 |
| | 利 润 | | | 元 | | 518.01 | | 554.61 | | 663.84 |
| 三类工 | | | | 工日 | 77.00 | 6.00 | 462.00 | 6.00 | 462.00 | 6.00 462.00 |
| 机械 | 99070508 | 轮胎式装载机 斗容量 3m ³ | | 台班 | 1229.98 | 3.134 | 3854.76 | 3.382 | 4159.79 | 4.122 5069.98 |

注：同前。

1.2.8 自卸汽车运土

工作内容：运土、卸土、场内道路洒水。

计量单位：1000m³

| 定额编号 | | | | 1-262 | | 1-263 | | 1-264 | | 1-265 | | |
|-------------|----------|--------------|----------------|-------------------|----------|---------|----------|----------|----------|----------|----------|----------|
| 项 目 | | | 单 位 | 自卸汽车运土 运距在(km 以内) | | | | | | | | |
| | | | | 1 | | 3 | | 5 | | 7 | | |
| | | | | 数量 | 合计 | 数量 | 合计 | 数量 | 合计 | 数量 | 合计 | |
| 综合单价 | | | | 元 | 10223.58 | | 16577.51 | | 20022.91 | | 24127.57 | |
| 其中 | 人工费 | | | 元 | — | | — | | — | | — | |
| | 材料费 | | | 元 | 40.42 | | 40.42 | | 40.42 | | 40.42 | |
| | 机械费 | | | 元 | 7432.96 | | 12070.87 | | 14585.76 | | 17581.86 | |
| | 管理费 | | | 元 | 1858.24 | | 3017.72 | | 3646.44 | | 4395.47 | |
| | 利 润 | | | 元 | 891.96 | | 1448.50 | | 1750.29 | | 2109.82 | |
| 材料 | 31150101 | 水 | m ³ | 4.70 | 8.60 | 40.42 | 8.60 | 40.42 | 8.60 | 40.42 | 8.60 | 40.42 |
| 机 械 | 99071100 | 自卸汽车 | 台班 | 884.59 | 8.127 | 7189.06 | 13.37 | 11826.97 | 16.213 | 14341.86 | 19.60 | 17337.96 |
| | 99310103 | 洒水车 罐容量4000L | 台班 | 567.21 | 0.43 | 243.90 | 0.43 | 243.90 | 0.43 | 243.90 | 0.43 | 243.90 |

工作内容：同前。

计量单位：1000m³

| 定额编号 | | | | 1-266 | | 1-267 | | 1-268 | | 1-269 | | |
|-------------|----------|--------------|----------------|-------------------|----------|----------|----------|----------|----------|----------|----------|----------|
| 项 目 | | | 单 位 | 自卸汽车运土 运距在(km 以内) | | | | | | | | |
| | | | | 10 | | 13 | | 16 | | 20 | | |
| | | | | 数量 | 合计 | 数量 | 合计 | 数量 | 合计 | 数量 | 合计 | |
| 综合单价 | | | | 元 | 29377.48 | | 35884.10 | | 43551.72 | | 52602.10 | |
| 其中 | 人工费 | | | 元 | — | | — | | — | | — | |
| | 材料费 | | | 元 | 40.42 | | 40.42 | | 40.42 | | 40.42 | |
| | 机械费 | | | 元 | 21413.91 | | 26163.27 | | 31760.07 | | 38366.19 | |
| | 管理费 | | | 元 | 5353.48 | | 6540.82 | | 7940.02 | | 9591.55 | |
| | 利 润 | | | 元 | 2569.67 | | 3139.59 | | 3811.21 | | 4603.94 | |
| 材料 | 31150101 | 水 | m ³ | 4.70 | 8.60 | 40.42 | 8.60 | 40.42 | 8.60 | 40.42 | 8.60 | 40.42 |
| 机 械 | 99071100 | 自卸汽车 | 台班 | 884.59 | 23.932 | 21170.01 | 29.301 | 25919.37 | 35.628 | 31516.17 | 43.096 | 38122.29 |
| | 99310103 | 洒水车 罐容量4000L | 台班 | 567.21 | 0.43 | 243.90 | 0.43 | 243.90 | 0.43 | 243.90 | 0.43 | 243.90 |

工作内容：同前。

计量单位：1000m³

| 定额编号 | | | | | 1-270 | | 1-271 | | 1-272 | | |
|------|----------|--------------|--|----------------|--------|----------|-----------|----------|----------|----------|----------|
| 项 目 | | | | | 单 位 | 单 价 | 自卸汽车运土 | | | | |
| | | | | | | | 运距在(km以内) | | | | |
| | | | | | | | 25 | | 30 | | |
| | | | | | | | 数量 | 合计 | 数量 | 合计 | 数量 |
| 综合单价 | | | | | 元 | 64264.10 | | 76953.79 | | 13957.32 | |
| 其中 | 人工费 | | | | 元 | — | | — | | — | |
| | 材料费 | | | | 元 | 40.42 | | 40.42 | | — | |
| | 机械费 | | | | 元 | 46878.60 | | 56141.14 | | 10187.82 | |
| | 管理费 | | | | 元 | 11719.65 | | 14035.29 | | 2546.96 | |
| | 利润 | | | | 元 | 5625.43 | | 6736.94 | | 1222.54 | |
| 材料 | 31150101 | 水 | | m ³ | 4.70 | 8.60 | 40.42 | 8.60 | 40.42 | | |
| 机械 | 99071100 | 自卸汽车 | | 台班 | 884.59 | 52.719 | 46634.70 | 63.19 | 55897.24 | 11.517 | 10187.82 |
| | 99310103 | 洒水车 罐容量4000L | | 台班 | 567.21 | 0.43 | 243.90 | 0.43 | 243.90 | | |

1.2.9 平整场地、碾压

工作内容：推平、碾压、工作面内排水。

计量单位：1000m²

| 定额编号 | | | | | 1-273 | | 1-274 | | 1-275 | | | |
|------|----------|----------------|--|----|---------|--------|----------------|--------|--------|---------|--------|-------|
| 项 目 | | | | | 单 位 | 单 价 | 平整场地(厚300mm以内) | | | | | |
| | | | | | | | 推土机(kW以内) | | | | | |
| | | | | | | | 75 | | 105 | | 180 | |
| | | | | | | | 数量 | 合计 | 数量 | 合计 | 数量 | 合计 |
| 综合单价 | | | | | 元 | 805.94 | | 845.38 | | 1072.50 | | |
| 其中 | 人工费 | | | | 元 | 77.00 | | 77.00 | | 77.00 | | |
| | 材料费 | | | | 元 | — | | — | | — | | |
| | 机械费 | | | | 元 | 511.28 | | 540.06 | | 705.85 | | |
| | 管理费 | | | | 元 | 147.07 | | 154.27 | | 195.71 | | |
| | 利润 | | | | 元 | 70.59 | | 74.05 | | 93.94 | | |
| 三类工 | | | | | 工日 | 77.00 | 1.00 | 77.00 | 1.00 | 77.00 | 1.00 | 77.00 |
| 机械 | 99070106 | 履带式推土机 功率75kW | | 台班 | 889.19 | 0.575 | 511.28 | | | | | |
| | 99070108 | 履带式推土机 功率105kW | | 台班 | 1032.61 | | | 0.523 | 540.06 | | | |
| | 99070118 | 履带式推土机 功率180kW | | 台班 | 1511.45 | | | | | 0.467 | 705.85 | |

注：1. 本定额仅用于原土300mm以内的机械平整场地。
2. 当道路及场地平整的工程量少于4000m²时，定额中机械含量乘以系数1.18。

工作内容：同前。

计量单位：1000m²

| 定额编号 | | | | 1-276 | | 1-277 | | 1-278 | | | |
|------|----------|----------------------------|----|---------|--------|------------------------------|--------|--------|--------|--------|-------|
| 项 目 | | | | 单 位 | 单 价 | 平整场地(厚 300mm 以内) | | | | | |
| | | | | | | 拖式铲运机(斗容量 m ³ 以内) | | | | | |
| | | | | | | 6~8 | | 8~10 | | 10~12 | |
| | | | | | 数量 | 合计 | 数量 | 合计 | 数量 | 合计 | |
| 综合单价 | | | | 元 | 677.12 | | 654.29 | | 636.94 | | |
| 其中 | 人工费 | | | 元 | 77.00 | | 77.00 | | 77.00 | | |
| | 材料费 | | | 元 | — | | — | | — | | |
| | 机械费 | | | 元 | 417.25 | | 400.58 | | 387.92 | | |
| | 管理费 | | | 元 | 123.56 | | 119.40 | | 116.23 | | |
| | 利润 | | | 元 | 59.31 | | 57.31 | | 55.79 | | |
| 三类工 | | | | 工日 | 77.00 | 1.00 | 77.00 | 1.00 | 77.00 | 1.00 | 77.00 |
| 机械 | 99010132 | 拖式铲运机 斗容量 7m ³ | 台班 | 1005.42 | 0.415 | 417.25 | | | | | |
| | 99010133 | 拖式铲运机 斗容量 10m ³ | 台班 | 1138.01 | | | 0.352 | 400.58 | | | |
| | 99010134 | 拖式铲运机 斗容量 12m ³ | 台班 | 1247.34 | | | | | 0.311 | 387.92 | |

注：同前。

工作内容：1. 平整场地：同前。

2. 原土碾压：碾压、工作面排水。

计量单位：1000m²

| 定额编号 | | | | 1-279 | | 1-280 | | 1-281 | | 1-282 | | | |
|------|----------|-------------------|----|---------|--------|------------------|--------|-------|--------|-------|--------|-------------------------|-------|
| 项 目 | | | | 单 位 | 单 价 | 平整场地(厚 300mm 以内) | | | | | | | |
| | | | | | | 自动平地机(kW 以内) | | | | | | 拖拉机 75kW 拖式双筒羊 足碾 | |
| | | | | | | 75 | | 90 | | 120 | | | |
| | | | | | 数量 | 合计 | 数量 | 合计 | 数量 | 合计 | 数量 | 合计 | |
| 综合单价 | | | | 元 | 172.83 | | 179.01 | | 195.79 | | 177.29 | | |
| 其中 | 人工费 | | | 元 | 77.00 | | 77.00 | | 77.00 | | 77.00 | | |
| | 材料费 | | | 元 | — | | — | | — | | — | | |
| | 机械费 | | | 元 | 49.15 | | 53.66 | | 65.91 | | 52.41 | | |
| | 管理费 | | | 元 | 31.54 | | 32.67 | | 35.73 | | 32.35 | | |
| | 利润 | | | 元 | 15.14 | | 15.68 | | 17.15 | | 15.53 | | |
| 三类工 | | | | 工日 | 77.00 | 1.00 | 77.00 | 1.00 | 77.00 | 1.00 | 77.00 | 1.00 | 77.00 |
| 机械 | 99130103 | 平地机 功率 75kW | 台班 | 599.45 | 0.082 | 49.15 | | | | | | | |
| | 99130104 | 平地机 功率 90kW | 台班 | 766.52 | | | 0.07 | 53.66 | | | | | |
| | 99130106 | 平地机 功率 120kW | 台班 | 1063.14 | | | | | 0.062 | 65.91 | | | |
| | 99070707 | 履带式拖拉机 功率 75kW | 台班 | 858.96 | | | | | | | 0.059 | 50.68 | |
| | 99130535 | 拖式羊角碾(双筒) 工作质量 6t | 台班 | 29.29 | | | | | | | 0.059 | 1.73 | |

注：同前。

工作内容：碾压。

计量单位：1000m²

| 定额编号 | | | | 1-283 | 1-284 | 1-285 | 1-286 | | | | | |
|------|----------|--------------------|----|---------|--------|------------|------------|------------|------------|-------|--------------|--|
| 项 目 | | | | 原土碾压 | | | | | | | | |
| | | | | 内燃压路机 | | | | 震动压路机 | | | | |
| | | | | t 以内 | | | | | | | | |
| | | | | 6~8 | | 15 | | 10 | | 15 | | |
| | | | | 数量 | 合计 | 数量 | 合计 | 数量 | 合计 | 数量 | 合计 | |
| 综合单价 | | | | 元 | 157.28 | 234.31 | 226.76 | 281.28 | | | | |
| 其中 | 人工费 | | | 元 | 77.00 | 77.00 | 77.00 | 77.00 | | | | |
| | 材料费 | | | 元 | — | — | — | — | | | | |
| | 机械费 | | | 元 | 37.80 | 94.03 | 88.52 | 128.31 | | | | |
| | 管理费 | | | 元 | 28.70 | 42.76 | 41.38 | 51.33 | | | | |
| | 利润 | | | 元 | 13.78 | 20.52 | 19.86 | 24.64 | | | | |
| 三类工 | | | | 工日 | 77.00 | 1.00 77.00 | 1.00 77.00 | 1.00 77.00 | 1.00 77.00 | | | |
| 机械 | 99130304 | 光轮压路机(内燃) 工作质量 8t | 台班 | 389.63 | 0.097 | 37.80 | | | | | | |
| | 99130306 | 光轮压路机(内燃) 工作质量 15t | 台班 | 648.47 | | | 0.145 | 94.03 | | | | |
| | 99130315 | 振动压路机 工作质量 10t | 台班 | 731.59 | | | | | 0.121 | 88.52 | | |
| | 99130317 | 振动压路机 工作质量 15t | 台班 | 1177.13 | | | | | | | 0.109 128.31 | |

工作内容：回填、推平、碾压。

计量单位：1000m³

| 定额编号 | | | | 1-287 | 1-288 | 1-289 | 1-290 | | | | | | |
|------|----------|--------------------|----------------|------------------|---------|-------------|-------------|-------------|-------------|---------|-------|---------|--|
| 项 目 | | | | 填土碾压 | | | | | | | | | |
| | | | | 拖拉机 75kW 拖式双筒羊足碾 | | | | 内燃压路机 | | | | 震动压路机 | |
| | | | | t 以内 | | | | | | | | | |
| | | | | 8 | | 15 | | 10 | | | | | |
| | | | | 数量 | 合计 | 数量 | 合计 | 数量 | 合计 | 数量 | 合计 | | |
| 综合单价 | | | | 元 | 2787.98 | 3285.77 | 6186.77 | 4259.91 | | | | | |
| 其中 | 人工费 | | | 元 | 462.00 | 462.00 | 462.00 | 462.00 | | | | | |
| | 材料费 | | | 元 | 47.00 | 47.00 | 47.00 | 47.00 | | | | | |
| | 机械费 | | | 元 | 1538.71 | 1902.06 | 4019.58 | 2613.12 | | | | | |
| | 管理费 | | | 元 | 500.18 | 591.02 | 1120.40 | 768.78 | | | | | |
| | 利润 | | | 元 | 240.09 | 283.69 | 537.79 | 369.01 | | | | | |
| 三类工 | | | | 工日 | 77.00 | 6.00 462.00 | 6.00 462.00 | 6.00 462.00 | 6.00 462.00 | | | | |
| 材料 | 31150101 | 水 | m ³ | 4.70 | 10.00 | 47.00 | 10.00 | 47.00 | 10.00 | 47.00 | 10.00 | 47.00 | |
| 机械 | 99070707 | 履带式拖拉机 功率 75kW | 台班 | 858.96 | 1.413 | 1213.71 | | | | | | | |
| | 99130304 | 光轮压路机(内燃) 工作质量 8t | 台班 | 389.68 | | | 3.382 | 1317.90 | | | | | |
| | 99130306 | 光轮压路机(内燃) 工作质量 15t | 台班 | 648.47 | | | | | 5.066 | 3285.15 | | | |
| | 99130315 | 振动压路机 工作质量 10t | 台班 | 731.59 | | | | | | | 2.839 | 2076.98 | |
| | 99130535 | 拖式羊角碾(双筒) 工作质量 6t | 台班 | 29.29 | 1.413 | 41.39 | | | | | | | |
| | 99070106 | 履带式推土机 功率 75kW | 台班 | 889.19 | | | 0.338 | 300.55 | 0.507 | 450.82 | 0.284 | 252.53 | |
| | 99310103 | 洒水车 罐容量 4000L | 台班 | 567.21 | 0.50 | 283.61 | 0.50 | 283.61 | 0.50 | 283.61 | 0.50 | 283.61 | |

注：填土碾压以六遍为准，设计遍数不同，可增、减一遍台班含量增、减系数 0.167，洒水汽车台班不变。

1.2.10 机械打眼爆破石方

工作内容：1. 布孔、打眼、准备炸药及装药、准备及填充塞物、安爆破线、封锁爆破区。
2. 爆破前后的检查、爆破、清理岩石、撬开及破碎不规则的大石块、修理工具。

计量单位：100m³

| 定 额 编 号 | | | 1-291 | | 1-292 | | 1-293 | | 1-294 | | | |
|----------|----------|----------------------------------|-------|---------|---------|---------|-------|---------|-------|---------|-------|---------|
| 项 目 | | | 单 位 | 单 价 | 地 面 爆 破 | | | | | | | |
| | | | | | 极 软 岩 | | 软 岩 | | 较 软 岩 | | 硬 质 岩 | |
| | | | | | 数 量 | 合 计 | 数 量 | 合 计 | 数 量 | 合 计 | 数 量 | 合 计 |
| 综 合 单 价 | | | 元 | 2140.00 | | 3053.05 | | 4177.99 | | 5495.09 | | |
| 其 中 | 人 工 费 | | 元 | 682.99 | | 932.47 | | 1098.02 | | 1399.86 | | |
| | 材 料 费 | | 元 | 436.29 | | 534.44 | | 677.48 | | 843.56 | | |
| | 机 械 费 | | 元 | 560.59 | | 905.93 | | 1457.10 | | 1995.42 | | |
| | 管 理 费 | | 元 | 310.90 | | 459.60 | | 638.78 | | 848.82 | | |
| | 利 润 | | 元 | 149.23 | | 220.61 | | 306.61 | | 407.43 | | |
| 三类工 | | | 工日 | 77.00 | 8.87 | 582.99 | 12.11 | 932.47 | 14.26 | 1098.02 | 18.18 | 1399.86 |
| 材 料 | 31050301 | 电雷管 | 个 | 2.50 | 54.00 | 135.00 | 62.00 | 155.00 | 75.00 | 187.50 | 88.00 | 220.00 |
| | 31050102 | 硝酸炸药 | kg | 6.00 | 26.32 | 157.92 | 32.58 | 195.48 | 41.50 | 249.00 | 52.97 | 317.82 |
| | 25430304 | 胶质导线 1.5mm ² | m | 1.02 | 49.28 | 50.27 | 53.68 | 54.75 | 60.36 | 61.57 | 64.84 | 66.14 |
| | 25430305 | 胶质导线 2.5mm ² | m | 1.42 | 23.99 | 34.07 | 24.14 | 34.28 | 24.80 | 35.22 | 25.44 | 36.12 |
| | 25430306 | 胶质导线 4.0mm ² | m | 2.43 | 3.60 | 8.75 | 3.61 | 8.77 | 3.72 | 9.04 | 3.81 | 9.26 |
| | 03633315 | 合金钢钻头 一字型 | 根 | 8.00 | 1.00 | 8.00 | 2.00 | 16.00 | 3.00 | 24.00 | 5.00 | 40.00 |
| | 01150211 | 六角空心钢 | kg | 5.50 | 2.20 | 12.10 | 3.15 | 17.33 | 4.65 | 25.58 | 6.93 | 38.12 |
| | 19450307 | 高压风管 φ25 内 | m | 20.00 | 0.21 | 4.20 | 0.35 | 7.00 | 0.56 | 11.20 | 0.76 | 15.20 |
| | 14370143 | 高压水管 φ25×6mm | m | 25.00 | 0.34 | 8.50 | 0.57 | 14.25 | 0.92 | 23.00 | 1.25 | 31.25 |
| 31150101 | 水 | m ³ | 4.70 | 3.72 | 17.48 | 6.72 | 31.58 | 10.93 | 51.37 | 14.82 | 69.65 | |
| 机 械 | 99330703 | 风动凿岩机 气腿式 | 台班 | 11.43 | 1.786 | 20.41 | 2.983 | 34.10 | 4.855 | 55.49 | 6.584 | 75.26 |
| | 99433323 | 内燃空气压缩机 排气量 9m ³ /min | 台班 | 690.60 | 0.684 | 472.37 | 1.121 | 774.16 | 1.824 | 1259.65 | 2.48 | 1712.69 |
| | 99194521 | 风动钎杆机 | 台班 | 126.34 | 0.067 | 8.46 | 0.095 | 12.00 | 0.133 | 16.80 | 0.20 | 25.27 |
| | 99194525 | 电动修钎机 | 台班 | 230.92 | 0.257 | 59.35 | 0.371 | 85.67 | 0.542 | 125.16 | 0.789 | 182.20 |

工作内容：同前。

计量单位：100m³

| 定额编号 | | | 1-295 | | 1-296 | | 1-297 | | 1-298 | | | |
|----------|----------|----------------------------------|---------|---------|---------|---------|----------|---------|----------|---------|---------|---------|
| 项 目 | 单 位 | 单 价 | 沟槽爆破 | | | | | | | | | |
| | | | 极软岩 | | 软岩 | | 较软岩 | | 硬质岩 | | | |
| | | | 数量 | 合计 | 数量 | 合计 | 数量 | 合计 | 数量 | 合计 | | |
| 综合单价 | | 元 | 5342.70 | | 8004.99 | | 10976.55 | | 14347.08 | | | |
| 其中 | 人工费 | | 元 | 1673.98 | | 2433.97 | | 2875.95 | | 3668.28 | | |
| | 材料费 | | 元 | 1050.04 | | 1307.03 | | 1652.23 | | 1999.68 | | |
| | 机械费 | | 元 | 1459.35 | | 2455.05 | | 3930.12 | | 5344.42 | | |
| | 管理费 | | 元 | 783.33 | | 1222.26 | | 1701.52 | | 2253.18 | | |
| | 利润 | | 元 | 376.00 | | 586.68 | | 816.73 | | 1081.52 | | |
| 三类工 | | 工日 | 77.00 | 21.74 | 1673.98 | 31.61 | 2433.97 | 37.35 | 2875.95 | 47.64 | 3668.28 | |
| 材 料 | 31050301 | 电雷管 | 个 | 2.50 | 198.00 | 495.00 | 232.00 | 580.00 | 275.00 | 687.50 | 315.00 | 787.50 |
| | 31050102 | 硝铵炸药 | kg | 6.00 | 61.15 | 366.90 | 77.67 | 466.02 | 99.18 | 595.08 | 124.40 | 746.40 |
| | 25430304 | 胶质导线 1.5mm ² | m | 1.02 | 25.37 | 25.88 | 27.92 | 28.48 | 31.41 | 32.04 | 34.56 | 35.25 |
| | 25430305 | 胶质导线 2.5mm ² | m | 1.42 | 26.36 | 37.43 | 26.92 | 38.23 | 27.52 | 39.08 | 27.80 | 39.48 |
| | 25430306 | 胶质导线 4.0mm ² | m | 2.43 | 3.96 | 9.62 | 4.04 | 9.82 | 4.14 | 10.06 | 4.08 | 9.91 |
| | 03633315 | 合金钢钻头 一字型 | 根 | 8.00 | 3.00 | 24.00 | 5.00 | 40.00 | 7.00 | 56.00 | 11.00 | 88.00 |
| | 01150211 | 六角空心钢 | kg | 5.50 | 5.13 | 28.22 | 7.52 | 41.36 | 11.15 | 61.33 | 16.25 | 89.38 |
| | 19450307 | 高压风管 φ25 内 | m | 20.00 | 0.41 | 8.20 | 0.59 | 11.80 | 1.12 | 22.40 | 1.52 | 30.40 |
| | 14370143 | 高压水管 φ25×6mm | m | 25.00 | 0.68 | 17.00 | 1.13 | 28.25 | 1.84 | 46.00 | 2.49 | 62.25 |
| 31150101 | 水 | m ³ | 4.70 | 8.04 | 37.79 | 13.42 | 63.07 | 21.86 | 102.74 | 23.64 | 111.11 | |
| 机 械 | 99330703 | 风动潜岩机 气腿式 | 台班 | 11.43 | 4.161 | 47.56 | 7.268 | 83.07 | 11.818 | 135.08 | 15.865 | 181.34 |
| | 99433323 | 内燃空气压缩机 排气量 9m ³ /min | 台班 | 690.60 | 1.805 | 1246.53 | 3.088 | 2132.57 | 4.988 | 3444.71 | 6.736 | 4651.88 |
| | 99194521 | 风动锻钎机 | 台班 | 126.34 | 0.162 | 20.47 | 0.228 | 28.81 | 0.342 | 43.21 | 0.504 | 63.68 |
| | 99194525 | 电动修钎机 | 台班 | 230.92 | 0.627 | 144.79 | 0.912 | 210.60 | 1.33 | 307.12 | 1.938 | 447.52 |

工作内容：同前。

计量单位：100m³

| 定额编号 | | | 1-299 | | 1-300 | | 1-301 | | 1-302 | | | |
|------|----------|----------------------------------|----------------|--------|----------|---------|----------|---------|----------|---------|---------|---------|
| 项 目 | 单 位 | 单 价 | 基坑爆破 | | | | | | | | | |
| | | | 极软岩 | | 软岩 | | 较软岩 | | 硬质岩 | | | |
| | | | 数量 | 合计 | 数量 | 合计 | 数量 | 合计 | 数量 | 合计 | | |
| 综合单价 | | 元 | 5810.88 | | 10560.32 | | 15583.64 | | 21854.33 | | | |
| 其中 | 人工费 | 元 | 1804.88 | | 3131.59 | | 3829.21 | | 5331.48 | | | |
| | 材料费 | 元 | 1327.02 | | 1988.83 | | 2688.76 | | 3472.38 | | | |
| | 机械费 | 元 | 1468.01 | | 3124.97 | | 5583.11 | | 8086.00 | | | |
| | 管理费 | 元 | 818.22 | | 1564.14 | | 2353.08 | | 3354.37 | | | |
| | 利润 | 元 | 392.75 | | 750.79 | | 1129.48 | | 1610.10 | | | |
| 三类工 | | 工日 | 77.00 | 23.44 | 1804.88 | 40.67 | 3131.59 | 49.73 | 3829.21 | 69.24 | 5331.48 | |
| 材 料 | 31050301 | 电雷管 | 个 | 2.50 | 194.00 | 485.00 | 284.00 | 710.00 | 349.00 | 872.50 | 413.00 | 1032.50 |
| | 31050102 | 硝铵炸药 | kg | 6.00 | 84.33 | 505.98 | 133.78 | 802.68 | 178.93 | 1073.58 | 232.34 | 1394.04 |
| | 25430304 | 胶质导线 1.5mm ² | m | 1.02 | 58.12 | 59.28 | 76.94 | 78.48 | 100.44 | 102.45 | 117.95 | 120.31 |
| | 25430305 | 胶质导线 2.5mm ² | m | 1.42 | 39.92 | 56.69 | 47.65 | 67.66 | 52.92 | 75.15 | 64.10 | 91.02 |
| | 25430306 | 胶质导线 4.0mm ² | m | 2.43 | 5.90 | 14.34 | 7.15 | 17.37 | 7.74 | 18.81 | 9.62 | 23.38 |
| | 03633315 | 合金钢钻头 一字型 | 根 | 8.00 | 5.00 | 40.00 | 9.00 | 72.00 | 13.00 | 104.00 | 20.00 | 160.00 |
| | 01150211 | 六角空心钢 | kg | 5.50 | 7.08 | 38.94 | 12.95 | 71.23 | 20.06 | 110.33 | 30.36 | 166.98 |
| | 19450307 | 高压风管 φ25 内 | m | 20.00 | 0.83 | 16.60 | 1.11 | 22.20 | 2.18 | 43.60 | 3.18 | 63.60 |
| | 14370143 | 高压水管 φ25×6mm | m | 25.00 | 1.36 | 34.00 | 1.82 | 45.50 | 3.57 | 89.25 | 5.20 | 130.00 |
| | 31150101 | 水 | m ³ | 4.70 | 16.21 | 76.19 | 21.64 | 101.71 | 42.36 | 199.09 | 61.82 | 290.55 |
| 机 械 | 99330703 | 风动凿岩机 气腿式 | 台班 | 11.43 | 4.503 | 51.47 | 9.643 | 110.22 | 17.452 | 199.48 | 24.947 | 285.14 |
| | 99433323 | 内燃空气压缩机 排气量 9m ³ /min | 台班 | 690.60 | 1.786 | 1233.41 | 3.895 | 2689.89 | 7.049 | 4868.04 | 10.175 | 7026.86 |
| | 99194521 | 风动钎机 | 台班 | 126.34 | 0.181 | 22.87 | 0.314 | 39.67 | 0.504 | 63.68 | 0.76 | 96.02 |
| | 99194525 | 电动修钎机 | 台班 | 230.92 | 0.694 | 160.26 | 1.235 | 285.19 | 1.957 | 451.91 | 2.936 | 677.98 |

1.2.11 推土机推碴

工作内容：推碴、弃碴、平整、工作面内道路养护及排水。

计量单位：1000m³

| 定额编号 | | | | 1-303 | | 1-304 | | 1-305 | | 1-306 | | |
|------|----------|----------------|-----|--------|------------------------|---------|---------|---------|----------|---------|----------|---------|
| 项 目 | | | 单 位 | 单 价 | 履带式推土机 75kW 以内推距(m 以内) | | | | | | | |
| | | | | | 10 | | 20 | | 30 | | 40 | |
| | | | | | 数量 | 合计 | 数量 | 合计 | 数量 | 合计 | 数量 | 合计 |
| 综合单价 | | | | 元 | 6054.13 | | 8298.02 | | 10713.71 | | 13137.91 | |
| 其中 | 人工费 | | | 元 | 616.00 | | 616.00 | | 616.00 | | 616.00 | |
| | 材料费 | | | 元 | — | | — | | — | | — | |
| | 机械费 | | | 元 | 3803.07 | | 5440.95 | | 7204.22 | | 8973.71 | |
| | 管理费 | | | 元 | 1104.77 | | 1514.24 | | 1955.06 | | 2397.43 | |
| | 利润 | | | 元 | 530.29 | | 726.83 | | 938.43 | | 1150.77 | |
| 三类工 | | | 工日 | 77.00 | 8.00 | 616.00 | 8.00 | 616.00 | 8.00 | 616.00 | 8.00 | 616.00 |
| 机械 | 99070106 | 履带式推土机 功率 75kW | 台班 | 889.19 | 4.277 | 3803.07 | 6.119 | 5440.95 | 8.102 | 7204.22 | 10.092 | 8973.71 |

工作内容：同前。

计量单位：1000m³

| 定额编号 | | | | 1-307 | | 1-308 | | 1-309 | | 1-310 | | |
|------|----------|----------------|-----|---------|------------------------|---------|---------|---------|----------|---------|----------|---------|
| 项 目 | | | 单 位 | 单 价 | 履带式推土机 90kW 以内推距(m 以内) | | | | | | | |
| | | | | | 10 | | 20 | | 30 | | 40 | |
| | | | | | 数量 | 合计 | 数量 | 合计 | 数量 | 合计 | 数量 | 合计 |
| 综合单价 | | | | 元 | 6533.24 | | 8989.46 | | 11760.89 | | 14105.52 | |
| 其中 | 人工费 | | | 元 | 616.00 | | 616.00 | | 616.00 | | 616.00 | |
| | 材料费 | | | 元 | — | | — | | — | | — | |
| | 机械费 | | | 元 | 4152.79 | | 5945.65 | | 7968.59 | | 9680.00 | |
| | 管理费 | | | 元 | 1192.20 | | 1640.41 | | 2146.15 | | 2574.00 | |
| | 利润 | | | 元 | 572.25 | | 787.40 | | 1030.15 | | 1235.52 | |
| 三类工 | | | 工日 | 77.00 | 8.00 | 616.00 | 8.00 | 616.00 | 8.00 | 616.00 | 8.00 | 616.00 |
| 机械 | 99070107 | 履带式推土机 功率 90kW | 台班 | 1018.09 | 4.079 | 4152.79 | 5.84 | 5945.65 | 7.827 | 7968.59 | 9.508 | 9680.00 |

工作内容：同前。

计量单位：1000m³

| 定额编号 | | | | 1-311 | | 1-312 | | 1-313 | | 1-314 | | | |
|------|----------|-----------------|--|-------|----------|----------|----------|-------|----------|-------|----------|-------|---------|
| 项 目 | | | | 单 位 | 单 价 | 履带式推土机 | | | | | | | |
| | | | | | | 90kW 以内 | | | 105kW 以内 | | | | |
| | | | | | | 推距(m 以内) | | | | | | | |
| | | | | | | 60 | | 10 | | 20 | | 30 | |
| | | | | | | 数量 | 合计 | 数量 | 合计 | 数量 | 合计 | 数量 | 合计 |
| 综合单价 | | | | 元 | 19501.94 | | 6341.35 | | 8484.59 | | 10890.95 | | |
| 其中 | 人工费 | | | 元 | 616.00 | | 616.00 | | 616.00 | | 616.00 | | |
| | 材料费 | | | 元 | — | | — | | — | | — | | |
| | 机械费 | | | 元 | 13618.99 | | 4012.72 | | 5577.13 | | 7333.60 | | |
| | 管理费 | | | 元 | 3558.75 | | 1157.18 | | 1548.28 | | 1987.40 | | |
| | 利润 | | | 元 | 1708.20 | | 555.45 | | 743.18 | | 953.95 | | |
| 三类工 | | | | 工日 | 77.00 | 8.00 | 616.00 | 8.00 | 616.00 | 8.00 | 616.00 | 8.00 | 616.00 |
| 机械 | 99070107 | 履带式推土机 功率 90kW | | 台班 | 1018.09 | 13.377 | 13618.99 | | | | | | |
| | 99070108 | 履带式推土机 功率 105kW | | 台班 | 1032.61 | | | 3.886 | 4012.72 | 5.401 | 5577.13 | 7.102 | 7333.60 |

工作内容：同前。

计量单位：1000m³

| 定额编号 | | | | 1-315 | | 1-316 | | 1-317 | | | |
|------|----------|-----------------|--|-------|----------|-------------------------|----------|--------|----------|--------|----------|
| 项 目 | | | | 单 位 | 单 价 | 履带式推土机 105kW 以内推距(m 以内) | | | | | |
| | | | | | | 40 | | 60 | | 80 | |
| | | | | | | 数量 | 合计 | 数量 | 合计 | 数量 | 合计 |
| 综合单价 | | | | 元 | 13174.24 | | 17450.80 | | 23447.60 | | |
| 其中 | 人工费 | | | 元 | 616.00 | | 616.00 | | 616.00 | | |
| | 材料费 | | | 元 | — | | — | | — | | |
| | 机械费 | | | 元 | 9000.23 | | 12121.81 | | 16499.04 | | |
| | 管理费 | | | 元 | 2404.06 | | 3184.45 | | 4278.76 | | |
| | 利润 | | | 元 | 1153.95 | | 1528.54 | | 2053.80 | | |
| 三类工 | | | | 工日 | 77.00 | 8.00 | 616.00 | 8.00 | 616.00 | 8.00 | 616.00 |
| 机械 | 99070108 | 履带式推土机 功率 105kW | | 台班 | 1032.61 | 8.716 | 9000.23 | 11.739 | 12121.81 | 15.978 | 16499.04 |

工作内容：同前。

计量单位：1000m³

| 定额编号 | | | | 1-318 | | 1-319 | | 1-320 | | |
|------|----------|-----------------|-----|---------|-------------------------|---------|---------|---------|----------|---------|
| 项 目 | | | 单 位 | 单 价 | 履带式推土机 135kW 以内推距(m 以内) | | | | | |
| | | | | | 10 | | 20 | | 30 | |
| | | | | | 数量 | 合计 | 数量 | 合计 | 数量 | 合计 |
| 综合单价 | | | | 元 | 6483.55 | | 8617.74 | | 11014.56 | |
| 其中 | 人工费 | | | 元 | 616.00 | | 616.00 | | 616.00 | |
| | 材料费 | | | 元 | — | | — | | — | |
| | 机械费 | | | 元 | 4116.52 | | 5674.32 | | 7423.82 | |
| | 管理费 | | | 元 | 1183.13 | | 1572.58 | | 2009.96 | |
| | 利润 | | | 元 | 567.90 | | 754.84 | | 964.78 | |
| 三类工 | | | 工日 | 77.00 | 8.00 | 616.00 | 8.00 | 616.00 | 8.00 | 616.00 |
| 机械 | 99070109 | 履带式推土机 功率 135kW | 台班 | 1213.24 | 3.393 | 4116.52 | 4.677 | 5674.32 | 6.119 | 7423.82 |

工作内容：同前。

计量单位：1000m²

| 定额编号 | | | | 1-321 | | 1-322 | | 1-323 | | |
|------|----------|-----------------|-----|---------|-------------------------|---------|----------|----------|----------|----------|
| 项 目 | | | 单 位 | 单 价 | 履带式推土机 135kW 以内推距(m 以内) | | | | | |
| | | | | | 40 | | 60 | | 80 | |
| | | | | | 数量 | 合计 | 数量 | 合计 | 数量 | 合计 |
| 综合单价 | | | | 元 | 13341.54 | | 17766.16 | | 24747.13 | |
| 其中 | 人工费 | | | 元 | 616.00 | | 616.00 | | 616.00 | |
| | 材料费 | | | 元 | — | | — | | — | |
| | 机械费 | | | 元 | 9122.35 | | 12352.00 | | 17447.60 | |
| | 管理费 | | | 元 | 2434.59 | | 3242.00 | | 4515.90 | |
| | 利润 | | | 元 | 1168.60 | | 1556.16 | | 2167.63 | |
| 三类工 | | | 工日 | 77.00 | 8.00 | 616.00 | 8.00 | 616.00 | 8.00 | 616.00 |
| 机械 | 99070109 | 履带式推土机 功率 135kW | 台班 | 1213.24 | 7.519 | 9122.35 | 10.181 | 12352.00 | 14.381 | 17447.60 |

1.2.12 挖掘机挖渣

工作内容：1. 集渣、挖渣、装车、弃渣、平整。
2. 工作面内排水及场内道路养护。

计量单位：1000m³

| 定 额 编 号 | | | | 1-324 | | 1-325 | | |
|---------|----------|------------------------------------|-----|--------|-----------------------|---------|----------|---------|
| 项 目 | | | 单 位 | 单 价 | 斗容量 0.6m ³ | | | |
| | | | | | 装 车 | | 不 装 车 | |
| | | | | | 数 量 | 合 计 | 数 量 | 合 计 |
| 综 合 单 价 | | | | 元 | 16315.04 | | 13459.46 | |
| 其 中 | 人 工 费 | | | 元 | 616.00 | | 616.00 | |
| | 材 料 费 | | | 元 | — | | — | |
| | 机 械 费 | | | 元 | 11292.79 | | 9208.42 | |
| | 管 理 费 | | | 元 | 2977.20 | | 2456.11 | |
| | 利 润 | | | 元 | 1429.05 | | 1178.93 | |
| 三类工 | | | 工日 | 77.00 | 8.00 | 616.00 | 8.00 | 616.00 |
| 机 械 | 99010303 | 履带式单斗挖掘机(液压) 斗容量 0.6m ³ | 台班 | 719.55 | 6.321 | 4548.28 | 5.724 | 4118.70 |
| | 99070106 | 履带式推土机 功率 75kW | 台班 | 889.19 | 7.585 | 6744.51 | 5.724 | 5089.72 |

工作内容：同前。

计量单位：1000m³

| 定 额 编 号 | | | | 1-326 | | 1-327 | | 1-328 | | 1-329 | | |
|---------|----------|-------------------------------------|-----|---------|-----------------------|---------|----------|---------|------------------------|---------|----------|---------|
| 项 目 | | | 单 位 | 单 价 | 斗容量 1.0m ³ | | | | 斗容量 1.25m ³ | | | |
| | | | | | 装 车 | | 不 装 车 | | 装 车 | | 不 装 车 | |
| | | | | | 数 量 | 合 计 | 数 量 | 合 计 | 数 量 | 合 计 | 数 量 | 合 计 |
| 综 合 单 价 | | | | 元 | 14846.25 | | 12831.69 | | 13589.35 | | 11786.27 | |
| 其 中 | 人 工 费 | | | 元 | 616.00 | | 616.00 | | 616.00 | | 616.00 | |
| | 材 料 费 | | | 元 | — | | — | | — | | — | |
| | 机 械 费 | | | 元 | 10220.68 | | 8750.20 | | 9303.23 | | 7987.12 | |
| | 管 理 费 | | | 元 | 2709.17 | | 2341.55 | | 2479.81 | | 2150.78 | |
| | 利 润 | | | 元 | 1300.40 | | 1123.94 | | 1190.31 | | 1032.37 | |
| 三类工 | | | 工日 | 77.00 | 8.00 | 616.00 | 8.00 | 616.00 | 8.00 | 616.00 | 8.00 | 616.00 |
| 机 械 | 99010305 | 履带式单斗挖掘机(液压) 斗容量 1m ³ | 台班 | 1438.61 | 4.079 | 5868.09 | 3.759 | 5407.73 | | | | |
| | 99010306 | 履带式单斗挖掘机(液压) 斗容量 1.25m ³ | 台班 | 1512.95 | | | | | 3.606 | 5455.70 | 3.325 | 5030.56 |
| | 99070106 | 履带式推土机 功率 75kW | 台班 | 889.19 | 4.895 | 4352.59 | 3.759 | 3342.47 | 4.327 | 3847.53 | 3.325 | 2956.56 |

1.2.13 自卸汽车运碴

工作内容：运、卸碴、场地道路洒水养护。

计量单位：1000m³

| 定额编号 | | | | | 1-330 | | 1-331 | | 1-332 | | 1-333 | |
|------|----------|--------------|----------------|------------------------|----------|----------|----------|----------|----------|----------|----------|----------|
| 项 目 | | 单 位 | 单 价 | 自卸汽车(载重4.5t以内)运距(km以内) | | | | | | | | |
| | | | | 1 | | 3 | | 5 | | 6 | | |
| | | | | 数量 | 合计 | 数量 | 合计 | 数量 | 合计 | 数量 | 合计 | |
| 综合单价 | | | | 元 | 23601.58 | | 36108.70 | | 46829.43 | | 51990.71 | |
| 其 中 | 人 工 费 | | | 元 | — | | — | | — | | — | |
| | 材 料 费 | | | 元 | 40.42 | | 40.42 | | 40.42 | | 40.42 | |
| | 机 械 费 | | | 元 | 17197.93 | | 26327.21 | | 34152.56 | | 37919.92 | |
| | 管 理 费 | | | 元 | 4299.48 | | 6581.80 | | 8538.14 | | 9479.98 | |
| | 利 润 | | | 元 | 2063.75 | | 3159.27 | | 4098.31 | | 4550.39 | |
| 材料 | 31150101 | 水 | m ² | 4.70 | 8.60 | 40.42 | 8.60 | 40.42 | 8.60 | 40.42 | 8.60 | 40.42 |
| 机 械 | 99071104 | 自卸汽车 装载质量6t | 台班 | 589.48 | 28.761 | 16954.03 | 44.248 | 26083.31 | 57.523 | 33908.66 | 63.914 | 37676.02 |
| | 99310103 | 洒水车 罐容量4000L | 台班 | 567.21 | 0.43 | 243.90 | 0.43 | 243.90 | 0.43 | 243.90 | 0.43 | 243.90 |

工作内容：同前。

计量单位：1000m³

| 定额编号 | | | | | 1-334 | | 1-335 | | 1-336 | | 1-337 | |
|------|----------|--------------|----------------|------------------------|----------|----------|----------|----------------------|----------|----------|----------|----------|
| 项 目 | | 单 位 | 单 价 | 自卸汽车(载重4.5t以内)运距(km以内) | | | | 自卸汽车(载重8t以内)运距(km以内) | | | | |
| | | | | 8 | | 10 | | 1 | | 3 | | |
| | | | | 数量 | 合计 | 数量 | 合计 | 数量 | 合计 | 数量 | 合计 | |
| 综合单价 | | | | 元 | 62314.11 | | 77798.80 | | 18380.49 | | 29573.39 | |
| 其 中 | 人 工 费 | | | 元 | — | | — | | — | | — | |
| | 材 料 费 | | | 元 | 40.42 | | 40.42 | | 40.42 | | 40.42 | |
| | 机 械 费 | | | 元 | 45455.25 | | 56757.94 | | 13386.91 | | 21556.91 | |
| | 管 理 费 | | | 元 | 11363.81 | | 14189.49 | | 3346.73 | | 5389.23 | |
| | 利 润 | | | 元 | 5454.63 | | 6810.95 | | 1606.43 | | 2586.83 | |
| 材料 | 31150101 | 水 | m ² | 4.70 | 8.60 | 40.42 | 8.60 | 40.42 | 8.60 | 40.42 | 8.60 | 40.42 |
| 机 械 | 99071104 | 自卸汽车 装载质量6t | 台班 | 589.48 | 76.697 | 45211.35 | 95.871 | 56514.04 | | | | |
| | 99071105 | 自卸汽车 装载质量8t | 台班 | 685.46 | | | | | 19.174 | 13143.01 | 31.093 | 21313.01 |
| | 99310103 | 洒水车 罐容量4000L | 台班 | 567.21 | 0.43 | 243.90 | 0.43 | 243.90 | 0.43 | 243.90 | 0.43 | 243.90 |

工作内容：同前。

计量单位：1000m²

| 定额编号 | | | | 1-338 | | 1-339 | | 1-340 | | 1-341 | | |
|------|----------|--------------|----------------|----------------------|--------|----------|--------|----------|--------|----------|--------|----------|
| 项 目 | | 单 位 | 单 价 | 自卸汽车(载重8t以内)运距(km以内) | | | | | | | | |
| | | | | 5 | | 6 | | 8 | | 10 | | |
| | | | | 数量 | 合计 | 数量 | 合计 | 数量 | 合计 | 数量 | 合计 | |
| 综合单价 | | | 元 | 34136.38 | | 37628.81 | | 45390.31 | | 54393.28 | | |
| 其中 | 人工费 | | 元 | — | | — | | — | | — | | |
| | 材料费 | | 元 | 40.42 | | 40.42 | | 40.42 | | 40.42 | | |
| | 机械费 | | 元 | 24887.56 | | 27436.78 | | 33102.11 | | 39673.62 | | |
| | 管理费 | | 元 | 6221.89 | | 6859.20 | | 8275.53 | | 9918.41 | | |
| | 利润 | | 元 | 2986.51 | | 3292.41 | | 3972.25 | | 4760.83 | | |
| 材料 | 31150101 | 水 | m ³ | 4.70 | 8.60 | 40.42 | 8.60 | 40.42 | 8.60 | 40.42 | 8.60 | 40.42 |
| 机械 | 99071105 | 自卸汽车 装载质量8t | 台班 | 685.46 | 35.952 | 24643.66 | 39.671 | 27192.88 | 47.936 | 32858.21 | 57.523 | 39429.72 |
| | 99310103 | 洒水车 罐容量4000L | 台班 | 567.21 | 0.43 | 243.90 | 0.43 | 243.90 | 0.43 | 243.90 | 0.43 | 243.90 |

工作内容：同前。

计量单位：1000m³

| 定额编号 | | | | 1-342 | | 1-343 | | 1-344 | | 1-345 | | |
|------|----------|--------------|----------------|-----------------------|--------|----------|--------|----------|--------|----------|-------|----------|
| 项 目 | | 单 位 | 单 价 | 自卸汽车(载重10t以内)运距(km以内) | | | | | | | | |
| | | | | 1 | | 3 | | 5 | | 6 | | |
| | | | | 数量 | 合计 | 数量 | 合计 | 数量 | 合计 | 数量 | 合计 | |
| 综合单价 | | | 元 | 19389.25 | | 31057.64 | | 34992.47 | | 38948.43 | | |
| 其中 | 人工费 | | 元 | — | | — | | — | | — | | |
| | 材料费 | | 元 | 40.42 | | 40.42 | | 40.42 | | 40.42 | | |
| | 机械费 | | 元 | 14123.23 | | 22640.30 | | 25512.45 | | 28400.01 | | |
| | 管理费 | | 元 | 3530.81 | | 5660.08 | | 6378.11 | | 7100.00 | | |
| | 利润 | | 元 | 1694.79 | | 2716.84 | | 3061.49 | | 3408.00 | | |
| 材料 | 31150101 | 水 | m ³ | 4.70 | 8.60 | 40.42 | 8.60 | 40.42 | 8.60 | 40.42 | 8.60 | 40.42 |
| 机械 | 99071106 | 自卸汽车 装载质量10t | 台班 | 856.59 | 16.203 | 13879.33 | 26.146 | 22396.40 | 29.499 | 25268.55 | 32.87 | 28156.11 |
| | 99310103 | 洒水车 罐容量4000L | 台班 | 567.21 | 0.43 | 243.90 | 0.43 | 243.90 | 0.43 | 243.90 | 0.43 | 243.90 |

工作内容：同前。

计量单位：1000m³

| 定额编号 | | | | 1-346 | | 1-347 | | 1-348 | | 1-349 | | |
|------|----------|---------------|----------------|------------------------------|--------|----------|--------|------------------------------|--------|----------|--------|----------|
| 项 目 | | 单 位 | 单 价 | 自卸汽车(载重 10t 以内) 运距(km 以内) | | | | 自卸汽车(载重 12t 以内) 运距(km 以内) | | | | |
| | | | | 8 | | 10 | | 1 | | 3 | | |
| | | | | 数量 | 合计 | 数量 | 合计 | 数量 | 合计 | 数量 | 合计 | |
| 综合单价 | | | 元 | 45377.02 | | 54378.00 | | 17713.75 | | 25060.36 | | |
| 其中 | 人工费 | | 元 | — | | — | | — | | — | | |
| | 材料费 | | 元 | 40.42 | | 40.42 | | 40.42 | | 40.42 | | |
| | 机械费 | | 元 | 33092.41 | | 39662.46 | | 12900.24 | | 18262.73 | | |
| | 管理费 | | 元 | 8273.10 | | 9915.62 | | 3225.06 | | 4565.68 | | |
| | 利 润 | | 元 | 3971.09 | | 4759.50 | | 1548.03 | | 2191.53 | | |
| 材料 | 31150101 | 水 | m ³ | 4.70 | 8.60 | 40.42 | 8.60 | 40.42 | 8.60 | 40.42 | 8.60 | 40.42 |
| 机 械 | 99071106 | 自卸汽车 装载质量 10t | 台班 | 856.59 | 38.348 | 32848.51 | 46.018 | 39418.55 | | | | |
| | 99071107 | 自卸汽车 装载质量 12t | 台班 | 924.09 | | | | | 13.696 | 12656.34 | 19.499 | 18018.83 |
| | 99310103 | 洒水车 罐容量 4000L | 台班 | 567.21 | 0.43 | 243.90 | 0.43 | 243.90 | 0.43 | 243.90 | 0.43 | 243.90 |

工作内容：同前。

计量单位：1000m³

| 定额编号 | | | | 1-350 | | 1-351 | | 1-352 | | 1-353 | | |
|------|----------|---------------|----------------|--------------------------|-------|----------|-------|----------|--------|----------|--------|----------|
| 项 目 | | 单 位 | 单 价 | 自卸汽车(载重 12t 以内)运距(km 以内) | | | | | | | | |
| | | | | 5 | | 6 | | 8 | | 10 | | |
| | | | | 数量 | 合计 | 数量 | 合计 | 数量 | 合计 | 数量 | 合计 | |
| 综合单价 | | | 元 | 32037.31 | | 35898.62 | | 40832.22 | | 48923.26 | | |
| 其中 | 人工费 | | 元 | — | | — | | — | | — | | |
| | 材料费 | | 元 | 40.42 | | 40.42 | | 40.42 | | 40.42 | | |
| | 机械费 | | 元 | 23355.39 | | 26173.87 | | 29775.04 | | 35680.90 | | |
| | 管理费 | | 元 | 5838.85 | | 6543.47 | | 7443.76 | | 8920.23 | | |
| | 利 润 | | 元 | 2802.65 | | 3140.86 | | 3573.00 | | 4281.71 | | |
| 材料 | 31150101 | 水 | m ³ | 4.70 | 8.60 | 40.42 | 8.60 | 40.42 | 8.60 | 40.42 | 8.60 | 40.42 |
| 机 械 | 99071107 | 自卸汽车 装载质量 12t | 台班 | 924.09 | 25.01 | 23111.49 | 28.06 | 25929.97 | 31.957 | 29531.14 | 38.348 | 35437.00 |
| | 99310103 | 洒水车 罐容量 4000L | 台班 | 567.21 | 0.43 | 243.90 | 0.43 | 243.90 | 0.43 | 243.90 | 0.43 | 243.90 |

工作内容：同前。

计量单位：1000m³

| 定额编号 | | | | | 1-354 | | 1-355 | | 1-356 | | | |
|------|----------|---------------|----------------|---------|--------------------------|----------|----------|----------|----------|----------|----------|--|
| 项 目 | | | | | 自卸汽车(载重 15t 以内)运距(km 以内) | | | | | | | |
| | | | | | 1 | | 3 | | 5 | | | |
| | | | | | 数量 | 合计 | 数量 | 合计 | 数量 | 合计 | | |
| 综合单价 | | | | | 元 | | 17447.32 | | 23975.68 | | 30093.92 | |
| 其中 | 人工费 | | | | 元 | | — | | — | | — | |
| | 材料费 | | | | 元 | | 40.42 | | 40.42 | | 40.42 | |
| | 机械费 | | | | 元 | | 12705.77 | | 17470.99 | | 21936.86 | |
| | 管理费 | | | | 元 | | 3176.44 | | 4367.75 | | 5484.22 | |
| | 利润 | | | | 元 | | 1524.69 | | 2096.52 | | 2632.42 | |
| 材料 | 31150101 | 水 | m ³ | 4.70 | 8.60 | 40.42 | 8.60 | 40.42 | 8.60 | 40.42 | | |
| 机械 | 99071108 | 自卸汽车 装载质量 15t | 台班 | 1018.21 | 12.239 | 12461.87 | 16.919 | 17227.09 | 21.305 | 21692.96 | | |
| | 99310103 | 洒水车 罐容量 4000L | 台班 | 567.21 | 0.43 | 243.90 | 0.43 | 243.90 | 0.43 | 243.90 | | |

工作内容：同前。

计量单位：1000m³

| 定额编号 | | | | | 1-357 | | 1-358 | | 1-359 | | | |
|------|----------|---------------|----------------|---------|--------------------------|----------|----------|----------|----------|----------|----------|--|
| 项 目 | | | | | 自卸汽车(载重 15t 以内)运距(km 以内) | | | | | | | |
| | | | | | 6 | | 8 | | 10 | | | |
| | | | | | 数量 | 合计 | 数量 | 合计 | 数量 | 合计 | | |
| 综合单价 | | | | | 元 | | 33126.53 | | 38584.98 | | 46226.50 | |
| 其中 | 人工费 | | | | 元 | | — | | — | | — | |
| | 材料费 | | | | 元 | | 40.42 | | 40.42 | | 40.42 | |
| | 机械费 | | | | 元 | | 24150.45 | | 28134.71 | | 33712.46 | |
| | 管理费 | | | | 元 | | 6037.61 | | 7033.68 | | 8428.12 | |
| | 利润 | | | | 元 | | 2898.05 | | 3376.17 | | 4045.50 | |
| 材料 | 31150101 | 水 | m ³ | 4.70 | 8.60 | 40.42 | 8.60 | 40.42 | 8.60 | 40.42 | | |
| 机械 | 99071108 | 自卸汽车 装载质量 15t | 台班 | 1018.21 | 23.479 | 23906.55 | 27.392 | 27890.61 | 32.87 | 33468.56 | | |
| | 99310103 | 洒水车 罐容量 4000L | 台班 | 567.21 | 0.43 | 243.90 | 0.43 | 243.90 | 0.43 | 243.90 | | |

第二章 地基处理及边坡支护工程

说 明

一、地基处理

1. 本定额适用于一般工业与民用建筑工程的地基处理及边坡支护。
2. 换填垫层适用于软弱地基的换填材料加固，按第四章相应子目执行。
3. 强夯法加固地基是在天然地基土上或在填土地基上进行作业的，不包括强夯前的试夯工作和费用。如设计要求试夯，可按设计要求另行计算。
4. 深层搅拌桩不分桩径大小，执行相应子目。设计水泥量不同可换算，其它不调整。
5. 深层搅拌桩（三轴除外）和粉喷桩是按四搅二喷施工编制，设计为二搅一喷，定额人工、机械乘以系数 0.7；六搅三喷，定额人工、机械乘以系数 1.4。
6. 高压旋喷桩、压密注浆的浆体材料用量可按设计含量调整。

二、基坑及边坡支护

1. 斜拉锚桩是指深基坑围护中，锚接围护桩体的斜拉桩。
2. 基坑钢管支撑为周转摊销材料，其场内运输、回库保养均已包括在内。支撑处需挖运土方、围檩与基坑护壁的填充混凝土未包括在内，发生时应按实另行计算。场外运输按金属Ⅲ类构件计算。
3. 打、拔钢板桩单位工程打桩工程量小于 50t 时，人工、机械乘以系数 1.25。场内运输超过 300m 时，应按相应构件运输子目执行，并扣除打桩子目中的场内运输费。
4. 采用桩进行地基处理时，按第三章相应子目执行。
5. 本章未列混凝土支撑，若发生，按相应混凝土构件定额执行。

工程量计算规则

一、地基处理

1. 强夯加固地基，以夯锤底面积计算，并根据设计要求的夯击能量和每点夯击数执行相应定额。
2. 深层搅拌桩、粉喷桩加固地基，按设计长度另加 500mm（设计有规定的按设计要求）乘以设计截面积以立方米计算（重叠部分面积不得重复计算），群桩间的搭接不扣除。
3. 高压旋喷桩钻孔长度按自然地面至设计桩底标高以长度计算，喷浆按设计加固桩的截面面积乘以设计桩长以体积计算。
4. 灰土挤密桩按设计图示尺寸以桩长计算（包括桩尖）。
5. 压密注浆钻孔按设计长度计算。注浆工程量按以下方式计算：设计图纸注明加固土体体积的，按注明的加固体积计算；设计图纸按布点形式图示土体加固范围的，则按两孔间距的一半作为扩散尺寸，以布点边线各加扩散半径形成计算平面，计算注浆体积；如果设计图纸上注浆点在钻孔灌注桩之间，按两注浆孔距的一半作为每孔的扩散半径，以此圆柱体体积计算。

二、基坑及边坡支护

1. 基坑锚喷护壁成孔、斜拉锚桩成孔及孔内注浆按设计图示尺寸以长度计算。护壁喷射混凝土按设计图示尺寸以面积计算。
2. 土钉支护钉土锚杆按设计图示尺寸以长度计算。挂钢筋网按设计图纸以面积计算。
3. 基坑钢管支撑以坑内的钢立柱、支撑、围檩、活络接头、法兰盘、预埋铁件的合并质量计算。
4. 打、拔钢板桩按设计钢板桩质量计算。

2.1 地基处理

2.1.1 强夯法加固地基

- 工作内容：1. 铺路基箱、移动吊车、挂锤、跳点或依次夯击、测夯点。
 2. 观测、记录沉降量、推土机平夯坑。
 3. 压路机及人工找平。

计量单位：100m²

| 定 额 编 号 | | | 2-1 | | 2-2 | | 2-3 | | | |
|---------|----------|--------------------|-----------|---------|---------|--------|---------|--------|---------|--------|
| 项 目 | 单 位 | 单 价 | 100t·m 以内 | | | | | | | |
| | | | 2 击/点以内 | | 5 击/点以内 | | 8 击/点以内 | | | |
| | | | 数量 | 合计 | 数量 | 合计 | 数量 | 合计 | | |
| 综 合 单 价 | | 元 | 2286.59 | | 3921.24 | | 5005.36 | | | |
| 其 中 | 人 工 费 | 元 | 560.56 | | 1024.87 | | 1309.00 | | | |
| | 材 料 费 | 元 | 334.46 | | 422.03 | | 536.28 | | | |
| | 机 械 费 | 元 | 864.35 | | 1529.30 | | 1953.10 | | | |
| | 管 理 费 | 元 | 356.23 | | 638.54 | | 815.53 | | | |
| | 利 润 | 元 | 170.99 | | 306.50 | | 391.45 | | | |
| 三类工 | | 工日 | 77.00 | 7.28 | 560.56 | 13.31 | 1024.87 | 17.00 | 1309.00 | |
| 材 料 | 31130516 | 10t 夯锤摊销 | kg | 9.50 | 5.29 | 50.26 | 9.66 | 91.77 | 12.35 | 117.33 |
| | 31130519 | 夯钩摊销 | 只 | 7600.00 | 0.03 | 228.00 | 0.03 | 228.00 | 0.04 | 304.00 |
| | 31130526 | 路基箱摊销 | kg | 7.60 | | | 6.06 | 46.06 | 7.73 | 58.75 |
| | | 其它材料费 | 元 | | 56.20 | | 56.20 | | 56.20 | |
| 机 械 | 99130503 | 强夯机械 夯击能量 1200kN·m | 台班 | 841.19 | 0.428 | 360.03 | 0.783 | 658.65 | 1.00 | 841.19 |
| | 99070108 | 履带式推土机 功率 105kW | 台班 | 1032.61 | 0.30 | 309.78 | 0.548 | 565.87 | 0.70 | 722.83 |
| | 99130306 | 光轮压路机(内燃) 工作质量 15t | 台班 | 648.47 | 0.30 | 194.54 | 0.47 | 304.78 | 0.60 | 389.08 |

工作内容：同前。

计量单位：100m²

| 定额编号 | | | | 2-4 | | 2-5 | | |
|------|----------|--------------------|-----|---------|------------------------|---------|---------|---------|
| 项 目 | | | 单 位 | 单 价 | 200t·m ² 以内 | | | |
| | | | | | 5击/点以内 | | 8击/点以内 | |
| | | | | | 数量 | 合计 | 数量 | 合计 |
| 综合单价 | | | | 元 | 6325.25 | | 8414.36 | |
| 其中 | 人工费 | | | 元 | 1473.01 | | 1964.27 | |
| | 材料费 | | | 元 | 561.41 | | 729.85 | |
| | 机械费 | | | 元 | 2734.17 | | 3644.86 | |
| | 管理费 | | | 元 | 1051.80 | | 1402.28 | |
| | 利 润 | | | 元 | 504.86 | | 673.10 | |
| 三类工 | | | 工日 | 77.00 | 19.13 | 1473.01 | 25.51 | 1964.27 |
| 材 料 | 31130517 | 16t 夯锤摊销 | kg | 9.50 | 22.22 | 211.09 | 29.63 | 281.49 |
| | 31130519 | 夯钩摊销 | 只 | 7600.00 | 0.03 | 228.00 | 0.04 | 304.00 |
| | 31130526 | 路基箱摊销 | kg | 7.60 | 8.70 | 66.12 | 11.60 | 88.16 |
| | | 其它材料费 | 元 | | | 56.20 | | 56.20 |
| 机 械 | 99130504 | 强夯机械 夯击能量 2000kN·m | 台班 | 1318.00 | 1.125 | 1482.75 | 1.50 | 1977.00 |
| | 99070108 | 履带式推土机 功率 105kW | 台班 | 1032.61 | 0.788 | 813.70 | 1.05 | 1084.24 |
| | 99130306 | 光轮压路机(内燃) 工作质量 15t | 台班 | 648.47 | 0.675 | 437.72 | 0.90 | 583.62 |

工作内容：同前。

计量单位：100m²

| 定额编号 | | | | 2-6 | | 2-7 | | 2-8 | | 2-9 | | |
|------|----------|--------------------|-----|---------|------------------------|---------|----------|---------|------------------------|---------|----------|---------|
| 项 目 | | | 单 位 | 单 价 | 300t·m ² 以内 | | | | 400t·m ² 以内 | | | |
| | | | | | 5击/点以内 | | 8击/点以内 | | 5击/点以内 | | 8击/点以内 | |
| | | | | | 数量 | 合计 | 数量 | 合计 | 数量 | 合计 | 数量 | 合计 |
| 综合单价 | | | | 元 | 8056.28 | | 10770.86 | | 12792.89 | | 17036.35 | |
| 其中 | 人工费 | | | 元 | 1964.27 | | 2617.23 | | 2945.25 | | 3926.23 | |
| | 材料费 | | | 元 | 729.85 | | 1004.74 | | 1172.26 | | 1544.19 | |
| | 机械费 | | | 元 | 3383.49 | | 4511.32 | | 5536.96 | | 7381.91 | |
| | 管理费 | | | 元 | 1336.94 | | 1782.14 | | 2120.55 | | 2827.04 | |
| | 利 润 | | | 元 | 641.73 | | 855.43 | | 1017.87 | | 1356.98 | |
| 三类工 | | | 工日 | 77.00 | 25.51 | 1964.27 | 33.99 | 2617.23 | 38.25 | 2945.25 | 50.99 | 3926.23 |
| 材 料 | 31130517 | 16t 夯锤摊销 | kg | 9.50 | 29.63 | 281.49 | 39.51 | 375.35 | | | | |
| | 31130518 | 20t 夯锤摊销 | kg | 9.50 | | | | | 55.56 | 527.82 | 74.07 | 703.67 |
| | 31130519 | 夯钩摊销 | 只 | 7600.00 | 0.04 | 304.00 | 0.06 | 456.00 | 0.06 | 456.00 | 0.08 | 608.00 |
| | 31130526 | 路基箱摊销 | kg | 7.60 | 11.60 | 88.16 | 15.42 | 117.19 | 17.40 | 132.24 | 23.20 | 176.32 |
| | 其它材料费 | 元 | | | 56.20 | | 56.20 | | 56.20 | | 56.20 | |
| 机 械 | 99130505 | 强夯机械 夯击能量 3000kN·m | 台班 | 1481.20 | 1.50 | 2221.80 | 2.00 | 2962.40 | | | | |
| | 99130506 | 强夯机械 夯击能量 4000kN·m | 台班 | 1686.18 | | | | | 2.25 | 3793.91 | 3.00 | 5058.54 |
| | 99070108 | 履带式推土机 功率 105kW | 台班 | 1032.61 | 1.125 | 1161.69 | 1.50 | 1548.92 | 1.688 | 1743.05 | 2.25 | 2323.37 |

2.1.2 深层搅拌桩和粉喷桩

工作内容：桩机移动、就位、校测、钻进、制浆、输送、喷浆搅拌或喷粉搅拌；记录，挖掉污沟、池。

计量单位：m³

| 定 额 编 号 | | | | 2-10 | | 2-11 | | |
|---------|----------|---------------------------------|----------------|--------|-----------|-------|--------|-------|
| 项 目 | | | 单 位 | 单 价 | 深 层 搅 拌 桩 | | | |
| | | | | | 单 轴 | | 双 轴 | |
| | | | | | 数 量 | 合 计 | 数 量 | 合 计 |
| 综 合 单 价 | | | | 元 | 239.71 | | 186.48 | |
| 其 中 | 人 工 费 | | | 元 | 61.60 | | 41.58 | |
| | 材 料 费 | | | 元 | 82.93 | | 82.93 | |
| | 机 械 费 | | | 元 | 66.91 | | 43.30 | |
| | 管 理 费 | | | 元 | 17.99 | | 11.88 | |
| | 利 润 | | | 元 | 10.28 | | 6.79 | |
| 三类工 | | | 工日 | 77.00 | 0.80 | 61.60 | 0.54 | 41.58 |
| 材 料 | 04010132 | 水泥 42.5 级 | kg | 0.35 | 219.24 | 76.73 | 219.24 | 76.73 |
| | 14370131 | 高压胶管 | m | 55.00 | 0.07 | 3.85 | 0.07 | 3.85 |
| | 31150101 | 水 | m ³ | 4.70 | 0.50 | 2.35 | 0.50 | 2.35 |
| 机 械 | 99030901 | 单轴式深层搅拌机 | 台班 | 482.04 | 0.076 | 36.64 | | |
| | 99030902 | 双轴式深层搅拌机 | 台班 | 837.40 | | | 0.035 | 29.31 |
| | 99051703 | 挤压式灰浆输送泵 输送量 3m ³ /h | 台班 | 154.62 | 0.076 | 11.75 | 0.035 | 5.41 |
| | 99050503 | 灰浆搅拌机 拌筒容量 200L | 台班 | 122.64 | 0.151 | 18.52 | 0.07 | 8.58 |

注：1. 定额中已考虑了“四搅两喷”和 2m 以内的“钻进空搅”因素。超过 2m 以外的空搅体积按相应子目人工、深层搅拌机乘以系数 0.3 计算，其它不计算。

2. 深搅桩水泥掺入比按 12% 计算，粉喷桩水泥掺入比按 15% 计算，设计要求掺入比与定额取定不同时，水泥用量可以调整，其它不变。

| 水泥掺入量 | 水泥掺入比 (%) | 8 | 9 | 10 | 11 | 12 | 13 |
|-------|---------------------------|--------|--------|--------|--------|--------|--------|
| | 水泥数量 (kg/m ³) | 146.16 | 164.43 | 182.7 | 200.97 | 219.24 | 237.51 |
| | 水泥掺入比 (%) | 14 | 15 | 16 | 17 | 18 | |
| | 水泥数量 (kg/m ³) | 255.78 | 274.05 | 292.32 | 310.59 | 328.86 | |

工作内容：1. 桩机移动、就位、校测、钻进、制浆、输送、喷浆搅拌或喷粉搅拌；记录，挖排污沟、池。
2. 插拔型钢：型钢准备，涂隔离剂，插、拔型钢，临时堆放。

计量单位：表中所示

| 定额编号 | | | 2-12 | | 2-13 | | 2-14 | | | |
|------|----------|-----------------------------------|----------------|---------|--------|-------|----------------|--------|--------|-------|
| 项 目 | 单 位 | 单 价 | 三轴深层搅拌机 | | | | 粉喷桩 | | | |
| | | | 两搅一喷 | | 插拔型钢 | | | | | |
| | | | m ³ | | t | | m ³ | | | |
| | | | 数量 | 合计 | 数量 | 合计 | 数量 | 合计 | | |
| 综合单价 | | | 元 | | 146.42 | | 888.77 | | 178.01 | |
| 其中 | 人工费 | | 元 | | 12.32 | | 96.25 | | 36.96 | |
| | 材料费 | | 元 | | 85.28 | | 383.72 | | 99.77 | |
| | 机械费 | | 元 | | 37.79 | | 317.72 | | 27.17 | |
| | 管理费 | | 元 | | 7.02 | | 57.96 | | 8.98 | |
| | 利润 | | 元 | | 4.01 | | 33.12 | | 5.13 | |
| 三类工 | | | 工日 | 77.00 | 0.16 | 12.32 | 1.25 | 96.25 | 0.48 | 36.96 |
| 材 料 | 04010132 | 水泥 42.5 级 | kg | 0.35 | 219.24 | 76.73 | | | 274.05 | 95.92 |
| | 01270100 | 型钢 | t | 4080.00 | | | 0.05 | 204.00 | | |
| | 31150101 | 水 | m ³ | 4.70 | 1.00 | 4.70 | | | | |
| | 12330905 | 减摩剂 | kg | 7.30 | | | 15.00 | 109.50 | | |
| | 14370131 | 高压胶管 | m | 55.00 | 0.07 | 3.85 | | | 0.07 | 3.85 |
| | 03410200 | 电焊条 | kg | 5.80 | | | 5.16 | 29.93 | | |
| | 12370305 | 氧气 | m ³ | 3.30 | | | 2.58 | 8.51 | | |
| | 12370336 | 乙炔气 | m ³ | 16.38 | | | 1.94 | 31.78 | | |
| 机 械 | 99030749 | 喷粉钻机 | 台班 | 573.84 | | | | | 0.037 | 21.23 |
| | 99053503 | 灰气联合泵 出灰量 3.5m ³ /h | 台班 | 160.64 | | | | | 0.037 | 5.94 |
| | 99030903 | 三轴式深层搅拌机 | 台班 | 2608.49 | 0.011 | 28.69 | | | | |
| | 99051705 | 挤压式灰浆输送泵 输送量 5m ³ /h | 台班 | 177.11 | 0.011 | 1.95 | | | | |
| | 99050503 | 灰浆搅拌机 拌筒容量 200L | 台班 | 122.64 | 0.011 | 1.35 | | | | |
| | 99090108 | 履带式起重机 提升质量 25t | 台班 | 904.68 | | | 0.209 | 189.08 | | |
| | 99433310 | 电动空气压缩机 排气量 10m ³ /min | 台班 | 527.34 | 0.011 | 5.80 | | | | |
| | 99250304 | 交流弧焊机 容量 30kVA | 台班 | 90.97 | | | 0.075 | 6.82 | | |
| | 99432512 | 液压泵车 | 台班 | 640.46 | | | 0.184 | 117.84 | | |
| | 99450507 | 立式油压千斤顶 起重质量 200t | 台班 | 10.81 | | | 0.368 | 3.98 | | |

注：深搅桩水泥掺入比按 12% 计算，粉喷桩水泥掺入比按 15% 计算，设计要求掺入比与定额取定不同时，水泥用量可以调整，其它不变。

2.1.3 高压旋喷桩

工作内容：1. 钻孔：泥浆槽开挖，定位、钻孔。

2. 喷浆：配置浆液，按管喷浆，提升成桩，泥浆沉淀处理，检测施工效果。

计量单位：表中所示

| 定 额 编 号 | | | | 2-15 | | 2-16 | | 2-17 | | 2-18 | | | |
|----------------|----------|----------------------------------|----------------|---------|-------|--------|--------|--------------------|--------|--------------------|--------|--------------------|--------|
| 项 目 | | | | 单 位 | 单 价 | 钻 孔 | | 单 重 管 高 压 旋 喷 桩 | | 双 重 管 高 压 旋 喷 桩 | | 三 重 管 高 压 旋 喷 桩 | |
| | | | | | | m | | m ³ | | | | | |
| | | | | | | 数 量 | 合 计 | 数 量 | 合 计 | 数 量 | 合 计 | 数 量 | 合 计 |
| 综 合 单 价 | | | | 元 | 30.36 | 331.20 | | 409.77 | | 804.78 | | | |
| 其 中 | 人 工 费 | | | 元 | 10.01 | 50.82 | | 76.23 | | 136.29 | | | |
| | 材 料 费 | | | 元 | 1.06 | 161.74 | | 188.95 | | 212.96 | | | |
| | 机 械 费 | | | 元 | 14.01 | 88.08 | | 104.77 | | 348.81 | | | |
| | 管 理 费 | | | 元 | 3.36 | 19.45 | | 25.34 | | 67.91 | | | |
| | 利 润 | | | 元 | 1.92 | 11.11 | | 14.48 | | 38.81 | | | |
| 三类工 | | | | 工日 | 77.00 | 0.13 | 10.01 | 0.66 | 50.82 | 0.99 | 76.23 | 1.77 | 136.29 |
| 材 料 | 04010132 | 水泥 42.5 级 | kg | 0.35 | | | 329.00 | 115.15 | 396.00 | 138.60 | 500.00 | 175.00 | |
| | 04090900 | 粉煤灰 | t | 30.00 | | | 0.229 | 6.87 | 0.276 | 8.28 | | | |
| | 03410205 | 电焊条 J422 | kg | 5.80 | | | | | | | 0.055 | 0.32 | |
| | 31150101 | 水 | m ³ | 4.70 | 0.119 | 0.56 | 6.50 | 30.55 | 6.60 | 31.02 | 6.70 | 31.49 | |
| | 12333545 | 促进剂 | kg | 0.55 | | | 16.668 | 9.17 | 20.085 | 11.05 | | | |
| | 14370131 | 高压胶管 | m | 55.00 | | | | | | | 0.089 | 4.90 | |
| | 04090302 | 黏土 | m ³ | 25.00 | 0.02 | 0.50 | | | | | | | |
| | 14373501 | 普通胶管 | m | 8.40 | | | | | | | 0.089 | 0.75 | |
| | 14570343 | 喷射管 φ50 | m | 25.00 | | | | | | | 0.02 | 0.50 | |
| 机 械 | 99351104 | 液压钻机 XUL-150 | 台班 | 320.03 | 0.033 | 10.56 | | | | | | | |
| | 99430705 | 泥浆泵 出口直径 50mm | 台班 | 44.08 | 0.033 | 1.45 | 0.058 | 2.56 | 0.069 | 3.04 | 0.089 | 3.92 | |
| | 99050511 | 泥浆拌和机 拌筒容量 100~150L | 台班 | 117.80 | 0.017 | 2.00 | | | | | | | |
| | 99351111 | 液压钻机 G-2A | 台班 | 546.47 | | | 0.058 | 31.70 | 0.069 | 37.71 | 0.089 | 48.64 | |
| | 99430124 | 电动多级离心潜水泵 出口直径 150mm, 扬程 180m 以下 | 台班 | 607.89 | | | 0.058 | 35.26 | 0.069 | 41.94 | | | |
| | 99430127 | 电动多级离心潜水泵 出口直径 200mm, 扬程 280m 以上 | 台班 | 2824.09 | | | | | | | 0.089 | 251.34 | |
| | 99050503 | 灰浆搅拌机 拌筒容量 200L | 台班 | 122.64 | | | 0.058 | 7.11 | 0.069 | 8.46 | | | |
| | 99050506 | 灰浆搅拌机 拌筒容量 400L | 台班 | 127.24 | | | | | | | 0.089 | 11.32 | |
| | 99430731 | 液压注浆泵 HYB50/50-1 型 | 台班 | 197.37 | | | 0.058 | 11.45 | 0.069 | 13.62 | | | |
| | 99250304 | 交流弧焊机 容量 30kVA | 台班 | 90.97 | | | | | | | 0.033 | 3.00 | |
| | 99433309 | 电动空气压缩机 排气量 6m ³ /min | 台班 | 343.70 | | | | | | | 0.089 | 30.59 | |

2.1.4 灰土挤密桩

工作内容：准备机具、移动桩机、打拔桩管成孔、灰土过筛拌合、30m内运输、填充、夯实。

计量单位：m³

| 定 额 编 号 | | | 2-19 | | 2-20 | | |
|---------|-----------------------------|----------------|--------------|-------|--------|-------|--------|
| 项 目 | 单 位 | 单 价 | 灰土挤密桩 桩长在(m) | | | | |
| | | | 6 以 内 | | 12 以 内 | | |
| | | | 数 量 | 合 计 | 数 量 | 合 计 | |
| 综 合 单 价 | | 元 | 312.57 | | 274.24 | | |
| 其 中 | 人 工 费 | 元 | 55.44 | | 43.12 | | |
| | 材 料 费 | 元 | 137.92 | | 137.92 | | |
| | 机 械 费 | 元 | 87.72 | | 68.62 | | |
| | 管 理 费 | 元 | 20.04 | | 15.64 | | |
| | 利 润 | 元 | 11.45 | | 8.94 | | |
| 三类工 | | 工日 | 77.00 | 0.72 | 55.44 | 0.56 | 43.12 |
| 材 料 | 05030615 硬木成材 | m ³ | 2600.00 | 0.003 | 7.80 | 0.003 | 7.80 |
| | 32090101 周转木材 | m ³ | 1850.00 | 0.003 | 5.55 | 0.003 | 5.55 |
| | 80310104 灰土 3:7 | m ³ | 108.58 | 1.10 | 119.44 | 1.10 | 119.44 |
| | 31150101 水 | m ³ | 4.70 | 0.22 | 1.03 | 0.22 | 1.03 |
| | 31130502 桩管摊销 | kg | 10.00 | 0.41 | 4.10 | 0.41 | 4.10 |
| 机 械 | 99030123 轨道式柴油打桩机 冲击质量 1.8t | 台班 | 818.72 | 0.096 | 78.60 | 0.075 | 61.40 |
| | 99071903 机动翻斗车 装载质量 1t | 台班 | 190.03 | 0.048 | 9.12 | 0.038 | 7.22 |

2.1.5 压密注浆

工作内容：准备机具、打孔、注浆。

计量单位：表中所示

| 定 额 编 号 | | | | 2-21 | | 2-22 | | | |
|---------|----------|--------------------|----------------|--------|-------|-------|-------|----------------|-------|
| 项 目 | | | | 单 位 | 单 价 | 钻 孔 | | 注 浆 | |
| | | | | | | m | | m ³ | |
| | | | | | | 数 量 | 合 计 | 数 量 | 合 计 |
| 综 合 单 价 | | | | | 元 | 33.97 | | 84.36 | |
| 其 中 | 人 工 费 | | | | 元 | 9.24 | | 30.80 | |
| | 材 料 费 | | | | 元 | 3.56 | | 33.12 | |
| | 机 械 费 | | | | 元 | 15.69 | | 11.20 | |
| | 管 理 费 | | | | 元 | 3.49 | | 5.88 | |
| | 利 润 | | | | 元 | 1.99 | | 3.36 | |
| 三类工 | | | | 工日 | 77.00 | 0.12 | 9.24 | 0.40 | 30.80 |
| 材 料 | 04090311 | 膨润土 | kg | 0.30 | 9.984 | 3.00 | | | |
| | 04010132 | 水泥 42.5 级 | kg | 0.35 | | | 80.00 | 28.00 | |
| | 31150101 | 水 | m ³ | 4.70 | 0.12 | 0.56 | | | |
| | 12413532 | 水玻璃 1.38—1.48 | kg | 0.85 | | | 0.80 | 0.68 | |
| | 04090900 | 粉煤灰 | t | 30.00 | | | 0.068 | 2.04 | |
| | 其它材料费 | | | 元 | | | | 2.40 | |
| 机 械 | 99351111 | 液压钻机 G-2A | 台班 | 546.47 | 0.022 | 12.02 | | | |
| | 99050503 | 灰浆搅拌机 拌筒容量 200L | 台班 | 122.64 | 0.022 | 2.70 | 0.035 | 4.29 | |
| | 99430705 | 泥浆泵 出口直径 50mm | 台班 | 44.08 | 0.022 | 0.97 | | | |
| | 99430731 | 液压注浆泵 HYB50/50-1 型 | 台班 | 197.37 | | | 0.035 | 6.91 | |

2.2 基坑与边坡支护

2.2.1 基坑锚喷护壁

工作内容：定位、打孔、穿钢筋(钢绞索)锚杆。

计量单位：100m

| 定额编号 | | | 2-23 | 2-24 | 2-25 | | | | | |
|------|----------|-------------|------------------|---------|---------|---------|-------|---------|-------|---------|
| 项 目 | 单 位 | 单 价 | 水平成孔(φ150mm以内) | | | | | | | |
| | | | 人工为主机械为辅 孔深(m以内) | | | | | | | |
| | | | 5 | | 10 | | 15 | | | |
| | | | 数量 | 合计 | 数量 | 合计 | 数量 | 合计 | | |
| 综合单价 | | | 元 | | 1404.11 | 1888.95 | | 2244.28 | | |
| 其中 | 人工费 | | 元 | | 1132.67 | 1382.15 | | 1632.40 | | |
| | 材料费 | | 元 | | 22.26 | 51.16 | | 64.76 | | |
| | 机械费 | | 元 | | — | 124.24 | | 154.09 | | |
| | 管理费 | | 元 | | 158.57 | 210.89 | | 250.11 | | |
| | 利润 | | 元 | | 90.61 | 120.51 | | 142.92 | | |
| 三类工 | | | 工日 | 77.00 | 14.71 | 1132.67 | 17.95 | 1382.15 | 21.20 | 1632.40 |
| 材 料 | 32090101 | 周转木材 | m ³ | 1850.00 | 0.01 | 18.50 | 0.01 | 18.50 | 0.01 | 18.50 |
| | 31150101 | 水 | m ³ | 4.70 | 0.80 | 3.76 | 0.80 | 3.76 | 0.80 | 3.76 |
| | 03633721 | 钻头套筒(用于锚喷) | 只 | 170.00 | | | 0.17 | 28.90 | 0.25 | 42.50 |
| 机 械 | 99351133 | 轻便钻机 XJ-100 | 台班 | 240.77 | | | 0.516 | 124.24 | 0.64 | 154.09 |

注：垂直成孔按水平成孔人工乘以系数1.20执行；钻孔土为耕植土时，其钻孔人工乘以系数0.80。

工作内容：制安注浆管，压力注浆，堵洞、封管、养护。

计量单位：100m

| 定额编号 | | | 2-26 | | | 2-27 | | |
|--------|----------|---------------------------------|----------------|---------|-----------|---------|---------|---------|
| 项 目 | | | 单 位 | 单 价 | 一次注浆 | | 再次注浆 | |
| | | | | | 注浆压力(MPa) | | | |
| | | | | | 0.4~0.8 | | 1.2~1.5 | |
| | | | | | 数量 | 合计 | 数量 | 合计 |
| 综合单价 | | | 元 | 5246.47 | | 3921.40 | | |
| 其中 | 人工费 | | 元 | 1463.00 | | 877.03 | | |
| | 材料费 | | 元 | 2272.98 | | 2137.37 | | |
| | 机械费 | | 元 | 974.29 | | 585.29 | | |
| | 管理费 | | 元 | 341.22 | | 204.72 | | |
| | 利润 | | 元 | 194.98 | | 116.99 | | |
| 三类工 | | | 工日 | 77.00 | 19.00 | 1463.00 | 11.39 | 877.03 |
| 材 料 | 04010611 | 水泥 32.5 级 | kg | 0.31 | 3713.56 | 1151.20 | 4587.57 | 1422.15 |
| | 31150101 | 水 | m ³ | 4.70 | 1.50 | 7.05 | 1.85 | 8.70 |
| | 12413532 | 水玻璃 1.38~1.48 | kg | 0.85 | 206.32 | 175.37 | 254.73 | 216.52 |
| | 14310610 | PVC-U 排水管 dn25 | m | 5.70 | 153.00 | 872.10 | | |
| | 31130503 | 注浆管摊销 | kg | 4.60 | | | 105.00 | 483.00 |
| | 15433504 | 封口 | 只 | 3.80 | 14.99 | 56.96 | | |
| | 其它材料费 | | 元 | | | 10.30 | | 7.00 |
| 机 械 | 99050503 | 灰浆搅拌机 拌筒容量 200L | 台班 | 122.64 | 3.514 | 430.96 | 2.111 | 258.89 |
| | 99051703 | 挤压式灰浆输送泵 输送量 3m ³ /h | 台班 | 154.62 | 3.514 | 543.33 | 2.111 | 326.40 |

注：注浆是按素水泥浆考虑编制的，如采用砂浆注浆时，材料应换算。

工作内容：混凝土运输、搅拌、送料、分层喷射、养护。

计量单位：100m²

| 定额编号 | | | 2-28 | | 2-29 | | | |
|----------|----------|-----------------------------------|------|--------|---------------|---------|--------|--------|
| 项 目 | | | 单 位 | 单 价 | 喷射混凝土(护壁厚 mm) | | | |
| | | | | | 100 | | 每增减 10 | |
| | | | | | 数量 | 合计 | 数量 | 合计 |
| 综合单价 | | | | 元 | 10984.61 | | 416.32 | |
| 其中 | 人工费 | | | 元 | 2865.94 | | — | |
| | 材料费 | | | 元 | 4408.81 | | 416.32 | |
| | 机械费 | | | 元 | 2524.06 | | — | |
| | 管理费 | | | 元 | 754.60 | | — | |
| | 利润 | | | 元 | 431.20 | | — | |
| 三类工 | | | 工日 | 77.00 | 37.22 | 2865.94 | | |
| 材 料 | 04010132 | 水泥 42.5 级 | kg | 0.35 | 5820.00 | 2037.00 | 582.00 | 203.70 |
| | 04030107 | 中砂 | t | 69.37 | 12.96 | 899.04 | 1.30 | 90.18 |
| | 04050203 | 碎石 5~15mm | t | 68.00 | 10.60 | 720.80 | 1.05 | 72.08 |
| | 04230904 | 速凝剂 | kg | 1.40 | 211.60 | 296.24 | 21.16 | 29.62 |
| | 04230703 | 高效减水剂 | kg | 2.85 | 68.78 | 196.02 | 6.88 | 19.61 |
| | 14570343 | 喷射管 φ50 | m | 25.00 | 3.09 | 77.25 | | |
| | 19450308 | 高压风管 φ50 | m | 55.00 | 0.51 | 28.05 | | |
| | 14370704 | 橡胶水管 φ25 | m | 15.50 | 4.12 | 63.86 | | |
| | 51350131 | 喷射器喷头 φ50mm | 只 | 475.00 | 0.12 | 57.00 | | |
| | 51350135 | 快速接头 | 只 | 150.00 | 0.15 | 22.50 | | |
| 31150101 | 水 | m ³ | 4.70 | 2.35 | 11.05 | 0.24 | 1.13 | |
| 机 械 | 99051907 | 混凝土喷射机 生产率 5m ³ /h | 台班 | 273.44 | 3.152 | 861.88 | | |
| | 99433310 | 电动空气压缩机 排气量 10m ³ /min | 台班 | 527.34 | 3.152 | 1662.18 | | |

注：设计有喷射配合比时按设计配合比调整(损耗为30%)。

工作内容：1. 土锚杆：锚杆制作、安装。

2. 挂网：钢筋网绑扎、镀锌铁丝网安装。

计量单位：表中所示

| 定额编号 | | | | 2-30 | | 2-31 | | 2-32 | | 2-33 | | |
|--------|----------|----------------------------------|----------------|-------------|-------|---------|-------|-------------------|--------|---------|--------|---------|
| 项 目 | | 单 位 | 单 价 | 机作业 钉土锚杆 | | 人工钉土锚杆 | | 挂钢筋网 | | | | |
| | | | | | | | | φ8 | | φ10 | | |
| | | | | 100m | | | | 100m ² | | | | |
| | | | | 数量 | 合计 | 数量 | 合计 | 数量 | 合计 | 数量 | 合计 | |
| 综合单价 | | | 元 | 1886.21 | | 2147.34 | | 2006.63 | | 2490.38 | | |
| 其 中 | 人工费 | | 元 | 433.51 | | 919.38 | | 236.39 | | 325.71 | | |
| | 材料费 | | 元 | 1013.04 | | 1023.04 | | 1708.27 | | 2077.56 | | |
| | 机械费 | | 元 | 282.20 | | 2.18 | | 8.17 | | 12.67 | | |
| | 管理费 | | 元 | 100.20 | | 129.02 | | 34.24 | | 47.37 | | |
| | 利 润 | | 元 | 57.26 | | 73.72 | | 19.56 | | 27.07 | | |
| 三类工 | | | 工日 | 77.00 | 5.63 | 433.51 | 11.94 | 919.38 | 3.07 | 236.39 | 4.23 | 325.71 |
| 材 料 | 01010100 | 钢筋 综合 | t | 4020.00 | 0.252 | 1013.04 | 0.252 | 1013.04 | 0.161 | 647.22 | 0.252 | 1013.04 |
| | 03570237 | 镀锌铁丝 22# | kg | 5.50 | | | | | 1.10 | 6.05 | 1.73 | 9.52 |
| | 03550205 | 镀锌铁丝网 10×10×0.9 | m ² | 10.00 | | | | | 105.50 | 1055.00 | 105.50 | 1055.00 |
| | | 其它材料费 | 元 | | | | | 10.00 | | | | |
| 机 械 | 99170507 | 钢筋切断机 直径40mm | 台班 | 43.93 | 0.029 | 1.27 | 0.029 | 1.27 | 0.017 | 0.75 | 0.028 | 1.23 |
| | 99170707 | 钢筋弯曲机 直径40mm | 台班 | 23.93 | 0.038 | 0.91 | 0.038 | 0.91 | | | | |
| | 99091925 | 电动卷扬机(单筒慢速) 牵引力50kN | 台班 | 154.65 | | | | | 0.048 | 7.42 | 0.074 | 11.44 |
| | 99433310 | 电动空气压缩机 排气量10m ³ /min | 台班 | 527.34 | 0.531 | 280.02 | | | | | | |

注：1. 锚杆直径按φ20计算，挂钢筋网钢筋网距500mm，直径和网距不同应调整。

2. 无镀锌铁丝网时应扣除镀锌铁丝网。

2.2.2 斜拉锚桩成孔

工作内容：定位、护壁钻孔、挖泥浆池、安放钢筋。

计量单位：100m

| 定 额 编 号 | | | 2-34 | | | |
|---------|----------|---------------------------------|----------------|---------|---------|---------|
| 项 目 | | | 单 位 | 单 价 | 斜拉锚桩成孔 | |
| | | | | | 数 量 | 合 计 |
| 综 合 单 价 | | | | 元 | 5579.11 | |
| 其 中 | 人 工 费 | | | 元 | 2310.00 | |
| | 材 料 费 | | | 元 | 919.10 | |
| | 机 械 费 | | | 元 | 1509.68 | |
| | 管 理 费 | | | 元 | 534.76 | |
| | 利 润 | | | 元 | 305.57 | |
| 三类工 | | | 工日 | 77.00 | 30.00 | 2310.00 |
| 材 料 | 32090101 | 周转木材 | m ³ | 1850.00 | 0.30 | 555.00 |
| | 31150101 | 水 | m ³ | 4.70 | 23.00 | 108.10 |
| | | 钻杆、管等摊销费 | 元 | | | 256.00 |
| 机 械 | 99030746 | 旋喷锚杆钻机 XPL-20 | 台班 | 379.12 | 2.30 | 871.98 |
| | 99050503 | 灰浆搅拌机 拌筒容量 200L | 台班 | 122.64 | 2.30 | 282.07 |
| | 99051703 | 挤压式灰浆输送泵 输送量 3m ³ /h | 台班 | 154.62 | 2.30 | 355.63 |

注：1. 斜拉锚注浆按基坑锚喷护壁中的注浆定额套用。
2. 孔内安放钢筋按相应定额执行。

2.2.3 钢管支撑

工作内容：构件制作、安装、校正、预加应力，螺栓及电焊固定、拆除、场内运输等全部内容。

计量单位：t

| 定 额 编 号 | | | | 2-35 | | 2-36 | | | |
|---------|----------|-------------------|----------------|---------|---------|----------------|--------|-------|--------|
| 项 目 | | | | 单 位 | 单 价 | 基坑钢管支撑日历天在四个月内 | | | |
| | | | | | | 有围檩 | | | |
| | | | | | | 制安 | | 拆除 | |
| | | | | | | 数量 | 合计 | 数量 | 合计 |
| 综 合 单 价 | | | | 元 | 1304.15 | | 256.60 | | |
| 其 中 | 人 工 费 | | | 元 | 218.12 | | 150.88 | | |
| | 材 料 费 | | | 元 | 632.64 | | 49.89 | | |
| | 机 械 费 | | | 元 | 272.03 | | — | | |
| | 管 理 费 | | | 元 | 122.54 | | 37.72 | | |
| | 利 润 | | | 元 | 58.82 | | 18.11 | | |
| 二类工 | | | | 工日 | 82.00 | 2.66 | 218.12 | 1.84 | 150.88 |
| 材 料 | 32090101 | 周转木材 | m ³ | 1850.00 | 0.001 | 1.85 | 0.001 | 1.85 | |
| | 31130304 | 钢管支撑摊销费 | kg | 6.60 | 90.00 | 594.00 | | | |
| | 12370305 | 氧气 | m ³ | 3.30 | 0.24 | 0.79 | 0.70 | 2.31 | |
| | 03050201 | 带母螺栓 | kg | 5.45 | 0.83 | 4.53 | | | |
| | 12370336 | 乙炔气 | m ³ | 16.38 | 0.10 | 1.64 | 0.29 | 4.75 | |
| | 03410205 | 电焊条 J422 | kg | 5.80 | 3.75 | 21.75 | | | |
| | | 回库修理、保养费 | 元 | | | | | 38.50 | |
| | 其它材料费 | 元 | | | 8.08 | | 2.48 | | |
| 机 械 | 99070907 | 载货汽车 装载质量 5t | 台班 | 484.40 | 0.067 | 32.45 | | | |
| | 99090508 | 汽车式起重机 提升质量 20t | 台班 | 1118.32 | 0.179 | 200.18 | | | |
| | 99250304 | 交流弧焊机 容量 30kVA | 台班 | 90.97 | 0.268 | 24.38 | | | |
| | 99450505 | 立式油压千斤顶 起重质量 100t | 台班 | 8.09 | 0.204 | 1.65 | | | |
| | 99431706 | 高压油泵 压力 50MPa | 台班 | 131.04 | 0.102 | 13.37 | | | |

注：使用时间以全部安装完成起到开始拆除止四个月的日历天为准，超过四个月按每延长一天执行。

工作内容：同前。

计量单位：t

| 定额编号 | | | 2-37 | | 2-38 | | 2-39 | | | |
|--------|----------|-------------------|----------------|---------|----------------|--------|--------|--------|----------------|------|
| 项 目 | | | 单 位 | 单 价 | 基坑钢管支撑日历天在四个月内 | | | | 超过四个月 每延长一天 | |
| | | | | | 无覆板 | | | | | |
| | | | | | 制安 | | 拆除 | | | |
| | | | | | 数量 | 合计 | 数量 | 合计 | | |
| 综合单价 | | | | 元 | 1411.60 | | 209.44 | | 5.09 | |
| 其中 | 人工费 | | | 元 | 187.78 | | 117.26 | | 0.82 | |
| | 材料费 | | | 元 | 701.16 | | 48.79 | | 3.96 | |
| | 机械费 | | | 元 | 330.79 | | — | | — | |
| | 管理费 | | | 元 | 129.64 | | 29.32 | | 0.21 | |
| | 利润 | | | 元 | 62.23 | | 14.07 | | 0.10 | |
| 二类工 | | | 工日 | 82.00 | 2.29 | 187.78 | 1.43 | 117.26 | 0.01 | 0.82 |
| 材 料 | 32090101 | 周转木材 | m ³ | 1850.00 | 0.001 | 1.85 | 0.001 | 1.85 | | |
| | 31130304 | 钢管支撑摊销费 | kg | 6.60 | 100.00 | 660.00 | | | 0.60 | 3.96 |
| | 12370305 | 氧气 | m ³ | 3.30 | 0.11 | 0.36 | 0.075 | 0.25 | | |
| | 03050201 | 带母螺栓 | kg | 5.46 | 1.37 | 7.48 | | | | |
| | 12370336 | 乙炔气 | m ³ | 16.38 | 0.05 | 0.82 | 0.32 | 5.24 | | |
| | 03410205 | 电焊条 J422 | kg | 5.80 | 3.61 | 20.94 | | | | |
| | | 回库修理、保养费 | 元 | | | | | 38.85 | | |
| | 其它材料费 | 元 | | | 9.71 | | 2.60 | | | |
| 机 械 | 99070907 | 载货汽车 装载质量 5t | 台班 | 484.40 | 0.079 | 38.27 | | | | |
| | 99090508 | 汽车式起重机 提升质量 20t | 台班 | 1118.32 | 0.216 | 241.56 | | | | |
| | 99250304 | 交流弧焊机 容量 30kVA | 台班 | 90.97 | 0.311 | 28.29 | | | | |
| | 99450505 | 立式油压千斤顶 起重质量 100t | 台班 | 8.09 | 0.308 | 2.49 | | | | |
| | 99431706 | 高压油泵 压力 50MPa | 台班 | 131.04 | 0.154 | 20.18 | | | | |

注：同前。

2.2.4 打、拔钢板桩

工作内容：制作导桩及导向头木、安拆导向头木、准备打桩机具、移动打桩机及轨道、吊桩定位、安卸桩帽、校正、打桩、系桩、拔桩、15m 以内临时堆放。

计量单位：t

| 定 额 编 号 | | | | 2-40 | | 2-41 | | 2-42 | | | |
|---------|----------|--------------------|----------------|---------|---------|-------------|--------|--------|--------|--------|-------|
| 项 目 | | | | 单 位 | 单 价 | 打钢板桩 桩长在(m) | | | | | |
| | | | | | | 10 以内 | | 15 以内 | | 20 以内 | |
| | | | | | | 数量 | 合计 | 数量 | 合计 | 数量 | 合计 |
| 综合单价 | | | | 元 | 1068.88 | | 895.12 | | 800.52 | | |
| 其中 | 人工费 | | | 元 | 177.43 | | 106.09 | | 83.95 | | |
| | 材料费 | | | 元 | 411.77 | | 411.77 | | 411.77 | | |
| | 机械费 | | | 元 | 302.21 | | 246.72 | | 199.81 | | |
| | 管理费 | | | 元 | 119.91 | | 88.20 | | 70.94 | | |
| | 利润 | | | 元 | 57.56 | | 42.34 | | 34.05 | | |
| 二类工 | | | | 工日 | 82.00 | 2.13 | 174.66 | 1.26 | 103.32 | 0.99 | 81.18 |
| 材 料 | 01690200 | 钢板桩 | t | 5500.00 | 0.07 | 385.00 | 0.07 | 385.00 | 0.07 | 385.00 | |
| | 05030615 | 硬木成材 | m ³ | 2600.00 | 0.005 | 13.00 | 0.005 | 13.00 | 0.005 | 13.00 | |
| | 32090101 | 周转木材 | m ³ | 1850.00 | 0.005 | 9.25 | 0.005 | 9.25 | 0.005 | 9.25 | |
| | 03510701 | 铁钉 | kg | 4.20 | 0.03 | 0.13 | 0.03 | 0.13 | 0.03 | 0.13 | |
| | 03570216 | 镀锌铁丝 8# | kg | 4.90 | 0.01 | 0.05 | 0.01 | 0.05 | 0.01 | 0.05 | |
| | 8-25*0.6 | 场内运输费 | t | 31.63 | 1.00 | 31.63 | 1.00 | 31.63 | 1.00 | 31.63 | |
| 机 械 | 99030123 | 轨道式柴油打桩机 冲击质量 1.8t | 台班 | 818.72 | 0.266 | 217.78 | | | | | |
| | 99030124 | 轨道式柴油打桩机 冲击质量 2.5t | 台班 | 1143.91 | | | 0.157 | 179.59 | 0.125 | 142.99 | |
| | 99090105 | 履带式起重机 提升质量 10t | 台班 | 634.72 | 0.106 | 67.28 | | | | | |
| | 99090106 | 履带式起重机 提升质量 15t | 台班 | 793.31 | | | 0.063 | 49.98 | 0.05 | 39.67 | |

注：1. 打临时性钢板桩租金应另行计算，但钢板桩摊销量应扣除。若钢板桩打入超过一年或基底为基岩者，另行处理。
 2. 打槽钢或钢轨，其机械使用量乘以系数 0.77，钢板桩单价换算，数量不变。
 3. 钢板桩的场外运输按金属结构 II 类构件计算。

工作内容：同前。

计量单位：表中所示

| 定额编号 | | | | 2-43 | | 2-44 | | 2-45 | | 2-46 | | | |
|--------|----------|--------------------|----------------|---------|-------------|--------|--------|--------|--------|--------|---------|---------|-------|
| 项 目 | | | 单 位 | 单 价 | 拔钢板桩 桩长在(m) | | | | | | 安、拆导向夹具 | | |
| | | | | | 10 以内 | | 15 以内 | | 20 以内 | | | | |
| | | | | | t | | | | | | 10 延长米 | | |
| | | | | 数量 | 合计 | 数量 | 合计 | 数量 | 合计 | 数量 | 合计 | | |
| 综合单价 | | | | 元 | 569.86 | | 389.32 | | 384.78 | | 129.26 | | |
| 其中 | 人工费 | | | 元 | 192.70 | | 131.20 | | 128.74 | | 30.44 | | |
| | 材料费 | | | 元 | 6.13 | | 6.13 | | 6.13 | | 39.79 | | |
| | 机械费 | | | 元 | 218.78 | | 148.50 | | 147.64 | | 34.86 | | |
| | 管理费 | | | 元 | 102.87 | | 69.93 | | 69.10 | | 16.33 | | |
| | 利润 | | | 元 | 49.38 | | 33.56 | | 33.17 | | 7.84 | | |
| 二类工 | | | | 工日 | 82.00 | 2.35 | 192.70 | 1.60 | 131.20 | 1.57 | 128.74 | 0.36 | 29.52 |
| 材 料 | 32090101 | 周转木材 | m ³ | 1850.00 | 0.003 | 5.55 | 0.003 | 5.55 | 0.003 | 5.55 | 0.012 | 22.20 | |
| | 03510701 | 铁钉 | kg | 4.20 | 0.03 | 0.13 | 0.03 | 0.13 | 0.03 | 0.13 | | | |
| | 05030615 | 硬木成材 | m ³ | 2600.00 | | | | | | | 0.006 | 15.60 | |
| | 03570216 | 镀锌铁丝 8# | kg | 4.90 | 0.01 | 0.05 | 0.01 | 0.05 | 0.01 | 0.05 | | | |
| | 01050101 | 钢丝绳 | kg | 6.70 | 0.06 | 0.40 | 0.06 | 0.40 | 0.06 | 0.40 | | | |
| | 5-27 | 铁件制作 | t | 9192.70 | | | | | | | 0.0004 | 3.68 | |
| 机 械 | 99030504 | 振动沉拔桩机 激振力 400kN | 台班 | 863.61 | 0.196 | 169.27 | 0.133 | 114.86 | 0.132 | 114.00 | 0.04 | 34.54 | |
| | 99030124 | 轨道式柴油打桩机 冲击质量 2.5t | 台班 | 1143.91 | | | | | | | (0.04) | (45.76) | |
| | 99090105 | 履带式起重机 提升质量 10t | 台班 | 634.72 | 0.078 | 49.51 | 0.053 | 33.64 | 0.053 | 33.64 | | | |

注：安、拆导向夹具如用轨道式柴油打桩机施工时，按括号内价格换算。

第三章 桩基工程

说 明

一、本定额适用于一般工业与民用建筑工程的桩基础，不适用于支架上、室内打桩。打试桩可按相应定额项目的人工、机械乘以系数 2，试桩期间的停置台班结算时应按实调整。

二、本定额打桩机的类别、规格执行中不换算。打桩机及为打桩机配套的施工机械的进（退）场费和组装、拆卸费用，另按实际进场机械的类别、规格计算。

三、打桩工程：

1. 预制钢筋混凝土桩的制作费，另按相关章节规定计算。打桩如设计有接桩，另按接桩定额执行。

2. 本定额土壤级别已综合考虑，执行中不换算。子目中的桩长度是指包括桩尖及接桩后的总长度。

3. 电焊接桩钢材用量，设计与定额不同时，按设计用量乘以系数 1.05 调整，人工、材料、机械消耗量不变。

4. 每个单位工程的打（灌注）桩工程量小于下表规定数量时，其人工、机械（包括送桩）按相应定额项目乘以系数 1.25。

单位打桩工程工程量表

| 项 目 | 工 程 量 |
|-------------------|-------------------|
| 预制钢筋混凝土方桩 | 150m ³ |
| 预制钢筋混凝土离心管桩（空心方桩） | 50m ³ |
| 打孔灌注混凝土桩 | 60m ³ |
| 打孔灌注砂桩、碎石桩、砂石桩 | 100m ³ |
| 钻孔灌注混凝土桩 | 60m ³ |

5. 本定额以打直桩为准，若打斜桩，斜度在 1:6 以内，按相应定额项目人工、机械乘以系数 1.25；若斜度大于 1:6，按相应定额项目人工、机械乘以系数 1.43。

6. 地面打桩坡度以小于 15° 为准，大于 15° 打桩按相应定额项目人工、机械乘以系数 1.15。如在基坑内（基坑深度大于 1.15m）打桩或在地坪上打坑槽内（坑槽深度大于 1.0m）桩时，按相应定额项目人工、机械乘以系数 1.11。

7. 本定额打桩（包括方桩、管桩）已包括 300m 内的场内运输，实际超过 300m 时，应按相应构件运输定额执行，并扣除定额内的场内运输费。

四、灌注桩：

1. 各种灌注桩中的材料用量预算暂按下表内的充盈系数和操作损耗计算，结算时充盈系数按打桩记录灌入量进行调整，操作损耗不变。

灌注桩充盈系数及操作损耗率表

| 项目名称 | 充盈系数 | 操作损耗率 (%) |
|---------------|------|-----------|
| 打孔沉管灌注混凝土桩 | 1.20 | 1.50 |
| 打孔沉管灌注砂(碎石)桩 | 1.20 | 2.00 |
| 打孔沉管灌注砂石桩 | 1.20 | 2.00 |
| 钻孔灌注混凝土桩(土孔) | 1.20 | 1.50 |
| 钻孔灌注混凝土桩(岩石孔) | 1.10 | 1.50 |
| 打孔沉管夯扩灌注混凝土桩 | 1.15 | 2.00 |

各种灌注桩中设计钢筋笼时，按相应定额执行。

设计混凝土强度、等级或砂、石级配与定额取定不同，应按设计要求调整材料，其它不变。

2. 钻孔灌注桩的钻孔深度是按 50m 内综合编制的，超过 50m 的桩，钻孔人工、机械乘以系数 1.10。人工挖孔灌注混凝土桩的挖孔深度是按 15m 内综合编制的，超过 15m 的桩，挖孔人工、机械乘以系数 1.20。

钻孔灌注桩钻土孔含极软岩，钻入岩石以软岩为准(参照第一章岩石分类表)，如钻入较软岩时，人工、机械乘以系数 1.15，如钻入较硬岩以上时，应另行调整人工、机械用量。

3. 打孔沉管灌注桩分单打、复打，第一次按单打桩定额执行，在单打的基础上再次打，按复打桩定额执行。打孔夯扩灌注桩一次夯扩执行一次夯扩定额，再次夯扩时，应执行二次夯扩定额，最后在管内灌注混凝土到设计高度按一次夯扩定额执行。使用预制钢筋混凝土桩尖时，钢筋混凝土桩尖另加，定额中活瓣桩尖摊销费应扣除。

4. 注浆管埋设定额按桩底注浆考虑，如设计采用侧向注浆，则人工和机械乘以系数 1.2。

5. 灌注桩后注浆的注浆管、声测管埋设，注浆管、声测管如遇材质、规格不同时，可以换算，其余不变。

五、木定额不包括打桩、送桩后场地隆起土的清除、清孔及填桩孔的处理(包括填的材料)，现场实际发生时，应另行计算。

六、凿出后的桩端部钢筋与底板或承台钢筋焊接应按相应定额执行。

七、坑内钢筋混凝土支撑需截断按截断桩定额执行。

八、因设计修改在桩间补打桩时，补打桩按相应打桩定额子目人工、机械乘以系数 1.15。

工程量计算规则

一、打桩

1. 打预制钢筋混凝土桩的体积，按设计桩长（包括桩尖，不扣除桩尖虚体积）乘以桩截面面积计算；管桩（空心方桩）的空心体积应扣除，管桩（空心方桩）的空心部分设计要求灌注混凝土或其它填充材料时，应另行计算。

2. 接桩：按每个接头计算。

3. 送桩：以送桩长度（自桩顶面至自然地坪另加 500mm）乘以桩截面面积以体积计算。

二、灌注桩

1. 泥浆护壁钻孔灌注桩：

(1) 钻土孔与钻岩石孔工程量应分别计算。土与岩石地层分类详见土壤分类表和岩石分类表。钻土孔自自然地面至岩石表面之深度乘以设计桩截面积以体积计算；钻岩石孔以入岩深度乘桩截面面积以体积计算。

(2) 混凝土灌入量以设计桩长（含桩尖长）另加一个直径（设计有规定的，按设计要求）乘以桩截面积以体积计算；地下室基础超灌高度按现场具体情况另行计算。

(3) 泥浆外运的体积按钻孔的体积计算。

2. 长螺旋或钻盘式钻机钻孔灌注桩的单桩体积，按设计桩长（含桩尖）另加 500mm（设计有规定，按设计要求）再乘以螺旋外径或设计截面积以体积计算。

3. 打孔沉管、夯扩灌注桩：

(1) 灌注混凝土、砂、碎石桩使用活瓣桩尖时，单打、复打桩体积均按设计桩长（包括桩尖）另加 250mm（设计有规定，按设计要求）乘以标准管外径以体积计算。使用预制钢筋混凝土桩尖时，单打、复打桩体积均按设计桩长（不包括预制桩尖）另加 250mm 乘以标准管外径以体积计算。

(2) 打孔、沉管灌注桩空沉管部分，按空沉管的实体积计算。

(3) 夯扩桩体积分别按每次设计夯扩前投料长度（不包括预制桩尖）乘以标准管内径体积计算，最后管内灌注混凝土按设计桩长另加 250mm 乘以标准管外径体积计算。

(4) 打孔灌注桩、夯扩桩使用预制钢筋混凝土桩尖的，桩尖个数另列项目计算，单打、复打的桩尖按单打、复打次数之和计算，桩尖费用另计。

4. 注浆管、声测管按打桩前的自然地坪标高至设计桩底标高的长度另加 0.2m，按长度计算。

5. 灌注桩后注浆按设计注入水泥用量，以质量计算。

6. 人工挖孔灌注混凝土桩中挖井坑土、挖井坑岩石、砖砌井壁、混凝土井壁、井壁内灌注混凝土均按图示尺寸以体积计算。如设计要求超灌时，另行增加超灌工程量。

7. 凿灌注混凝土桩头按体积计算，凿、截断预制方（管）桩均以根计算。

3.1 打桩工程

3.1.1 打预制钢筋混凝土方桩、送桩

工作内容：准备打桩机具、调向、移动打桩机及轨道、吊桩定位、校正、打桩。

计量单位：m³

| 定额编号 | | | | 3-1 | | 3-2 | | 3-3 | | 3-4 | | | |
|------|----------|--------------------|----------------|---------|-----------|--------|--------|-------|--------|-------|--------|-------|-------|
| 项 目 | | | 单 位 | 单 价 | 方桩 桩长在(m) | | | | | | | | |
| | | | | | 12 以内 | | 18 以内 | | 30 以内 | | 30 以上 | | |
| | | | | | 数量 | 合计 | 数量 | 合计 | 数量 | 合计 | 数量 | 合计 | |
| 综合单价 | | | | 元 | 283.64 | | 251.08 | | 205.13 | | 195.78 | | |
| 其中 | 人工费 | | | 元 | 68.66 | | 44.81 | | 28.64 | | 27.87 | | |
| | 材料费 | | | 元 | 30.27 | | 30.27 | | 30.27 | | 30.27 | | |
| | 机械费 | | | 元 | 147.88 | | 143.92 | | 120.81 | | 113.59 | | |
| | 管理费 | | | 元 | 23.82 | | 20.76 | | 16.44 | | 15.56 | | |
| | 利 润 | | | 元 | 12.99 | | 11.32 | | 8.97 | | 8.49 | | |
| 三类工 | | | | 工日 | 77.00 | 0.82 | 63.14 | 0.51 | 39.27 | 0.30 | 23.10 | 0.29 | 22.33 |
| 材 料 | 04290303 | 钢筋混凝土方桩 C35 | m ³ | 1300.00 | 0.01 | 13.00 | 0.01 | 13.00 | 0.01 | 13.00 | 0.01 | 13.00 | |
| | 05030600 | 普通木成材 | m ³ | 1600.00 | 0.003 | 4.80 | 0.003 | 4.80 | 0.003 | 4.80 | 0.003 | 4.80 | |
| | 05030615 | 硬木成材 | m ³ | 2600.00 | 0.002 | 5.20 | 0.002 | 5.20 | 0.002 | 5.20 | 0.002 | 5.20 | |
| | 03510701 | 铁钉 | kg | 4.20 | 0.02 | 0.08 | 0.02 | 0.08 | 0.02 | 0.08 | 0.02 | 0.08 | |
| | 03570216 | 镀锌铁丝 8# | kg | 4.90 | 0.003 | 0.01 | 0.003 | 0.01 | 0.003 | 0.01 | 0.003 | 0.01 | |
| | 02290401 | 麻袋 | 条 | 5.00 | 0.25 | 1.25 | 0.25 | 1.25 | 0.25 | 1.25 | 0.25 | 1.25 | |
| | 02330104 | 草袋 | m ² | 1.50 | 0.45 | 0.68 | 0.45 | 0.68 | 0.45 | 0.68 | 0.45 | 0.68 | |
| | 31130507 | 桩帽撑销 | kg | 6.00 | 0.28 | 1.68 | 0.28 | 1.68 | 0.28 | 1.68 | 0.28 | 1.68 | |
| | 8-1*0.6 | 场内运输费 | m ³ | 61.76 | 1.00 | 61.76 | 1.00 | 61.76 | 1.00 | 61.76 | 1.00 | 61.76 | |
| 机 械 | 99030124 | 轨道式柴油打桩机 冲击质量 2.5t | 台班 | 1143.91 | 0.097 | 110.96 | | | | | | | |
| | 99030125 | 轨道式柴油打桩机 冲击质量 3.5t | 台班 | 1466.02 | | | 0.06 | 87.96 | | | | | |
| | 99030105 | 履带式柴油打桩机 冲击质量 5t | 台班 | 2079.43 | | | | | 0.035 | 72.78 | | | |
| | 99030106 | 履带式柴油打桩机 冲击质量 7t | 台班 | 2545.82 | | | | | | | 0.027 | 68.74 | |
| | 99090106 | 履带式起重机 提升质量 15t | 台班 | 793.31 | | | 0.024 | 19.04 | 0.014 | 11.11 | 0.01 | 7.93 | |

工作内容：吊运送桩器、打送桩、拔放送桩器。

计量单位：m³

| 定额编号 | | | | 3-5 | | 3-6 | | 3-7 | | 3-8 | | | |
|------|----------|--------------------|----------------|---------|-------------|--------|--------|--------|--------|--------|--------|--------|-------|
| 项 目 | | | 单 位 | 单 价 | 方桩送桩 桩长在(m) | | | | | | | | |
| | | | | | 12 以内 | | 18 以内 | | 30 以内 | | 30 以上 | | |
| | | | | | 数量 | 合计 | 数量 | 合计 | 数量 | 合计 | 数量 | 合计 | |
| 综合单价 | | | | 元 | 259.94 | | 222.95 | | 201.01 | | 198.35 | | |
| 其中 | 人 工 费 | | | 元 | 72.38 | | 46.20 | | 33.11 | | 27.72 | | |
| | 材 料 费 | | | 元 | 26.70 | | 26.70 | | 26.70 | | 26.70 | | |
| | 机 械 费 | | | 元 | 126.97 | | 121.54 | | 115.87 | | 118.99 | | |
| | 管 理 费 | | | 元 | 21.93 | | 18.45 | | 16.39 | | 16.14 | | |
| | 利 润 | | | 元 | 11.96 | | 10.06 | | 8.94 | | 8.80 | | |
| 三类工 | | | | 工日 | 77.00 | 0.94 | 72.38 | 0.60 | 46.20 | 0.43 | 33.11 | 0.36 | 27.72 |
| 材 料 | 05030615 | 硬木成材 | m ³ | 2600.00 | 0.002 | 5.20 | 0.002 | 5.20 | 0.002 | 5.20 | 0.002 | 5.20 | |
| | 02290401 | 麻袋 | 条 | 5.00 | 0.25 | 1.25 | 0.25 | 1.25 | 0.25 | 1.25 | 0.25 | 1.25 | |
| | 02330104 | 草袋 | m ² | 1.50 | 0.45 | 0.68 | 0.45 | 0.68 | 0.45 | 0.68 | 0.45 | 0.68 | |
| | 31130509 | 送桩器摊销 | kg | 6.20 | 0.77 | 4.77 | 0.77 | 4.77 | 0.77 | 4.77 | 0.77 | 4.77 | |
| | 32090101 | 周转木材 | m ³ | 1850.00 | 0.008 | 14.80 | 0.008 | 14.80 | 0.008 | 14.80 | 0.008 | 14.80 | |
| 机 械 | 99030124 | 轨道式柴油打桩机 冲击质量 2.5t | 台班 | 1143.91 | 0.111 | 126.97 | | | | | | | |
| | 99030125 | 轨道式柴油打桩机 冲击质量 3.5t | 台班 | 1466.02 | | | 0.071 | 104.09 | | | | | |
| | 99030105 | 履带式柴油打桩机 冲击质量 5t | 台班 | 2079.43 | | | | | 0.05 | 103.97 | | | |
| | 99030106 | 履带式柴油打桩机 冲击质量 7t | 台班 | 2545.82 | | | | | | | 0.043 | 109.47 | |
| | 99090106 | 履带式起重机 提升质量 15t | 台班 | 793.31 | | | 0.022 | 17.45 | 0.015 | 11.90 | 0.012 | 9.52 | |

3.1.2 打预制离心管桩(空心方桩)、送桩

工作内容：1. 打桩：准备打桩机具、调向、移动打桩机及轨道、吊桩定位、校正、打桩。
2. 送桩：吊运送桩器、打送桩、拔送桩器。

计量单位：m³

| 定 额 编 号 | | | | 3-9 | | 3-10 | | 3-11 | | 3-12 | | |
|---------|----------|------------------------|----------------|---------|-------------|--------|--------|--------|-------------|--------|--------|--------|
| 项 目 | | | 单 位 | 单 价 | 离心管桩 桩长在(m) | | | | 管桩送桩 桩长在(m) | | | |
| | | | | | 24 以内 | | 24 以上 | | 24 以内 | | 24 以上 | |
| | | | | | 数量 | 合计 | 数量 | 合计 | 数量 | 合计 | 数量 | 合计 |
| 综 合 单 价 | | | | 元 | 344.28 | | 324.06 | | 348.32 | | 369.28 | |
| 其 中 | 人 工 费 | | | 元 | 74.07 | | 47.89 | | 87.01 | | 63.14 | |
| | 材 料 费 | | | 元 | 36.77 | | 36.77 | | 30.06 | | 30.06 | |
| | 机 械 费 | | | 元 | 188.76 | | 197.66 | | 185.01 | | 226.79 | |
| | 管 理 费 | | | 元 | 28.91 | | 27.01 | | 29.92 | | 31.89 | |
| | 利 润 | | | 元 | 15.77 | | 14.73 | | 16.32 | | 17.40 | |
| 三类工 | | | 工日 | 77.00 | 0.89 | 68.53 | 0.55 | 42.35 | 1.13 | 87.01 | 0.82 | 63.14 |
| 材 料 | 04290241 | 预制钢筋混凝土离心管桩(成品) 包括接桩螺栓 | m ³ | 1300.00 | 0.01 | 13.00 | 0.01 | 13.00 | | | | |
| | 05030615 | 硬木成材 | m ³ | 2600.00 | 0.004 | 10.40 | 0.004 | 10.40 | 0.003 | 7.80 | 0.003 | 7.80 |
| | 05030600 | 普通木成材 | m ³ | 1600.00 | 0.003 | 4.80 | 0.003 | 4.80 | | | | |
| | 31130509 | 送桩器摊销 | kg | 6.20 | | | | | 0.77 | 4.77 | 0.77 | 4.77 |
| | 32090101 | 周转木材 | m ³ | 1850.00 | | | | | 0.008 | 14.80 | 0.008 | 14.80 |
| | 03510701 | 铁钉 | kg | 4.20 | 0.02 | 0.08 | 0.02 | 0.08 | | | | |
| | 02290401 | 麻袋 | 条 | 5.00 | 0.30 | 1.50 | 0.30 | 1.50 | 0.30 | 1.50 | 0.30 | 1.50 |
| | 03570216 | 镀锌铁丝 8# | kg | 4.90 | 0.003 | 0.01 | 0.003 | 0.01 | | | | |
| | 02330104 | 草袋 | m ² | 1.50 | 0.79 | 1.19 | 0.79 | 1.19 | 0.79 | 1.19 | 0.79 | 1.19 |
| | 31130507 | 桩帽摊销 | kg | 6.00 | 0.37 | 2.22 | 0.37 | 2.22 | | | | |
| 8-1*0.6 | 场内运输费 | m ³ | 61.76 | 1.00 | 61.76 | 1.00 | 61.76 | | | | | |
| 机 械 | 99030124 | 轨道式柴油打桩机 冲击质量 2.5t | 台班 | 1143.91 | 0.105 | 120.11 | | | 0.134 | 153.28 | | |
| | 99030105 | 履带式柴油打桩机 冲击质量 5t | 台班 | 2079.43 | | | 0.067 | 139.32 | | | 0.098 | 203.78 |
| | 99090106 | 履带式起重机 提升质量 15t | 台班 | 793.31 | 0.04 | 31.73 | 0.027 | 21.42 | 0.04 | 31.73 | 0.029 | 23.01 |

注：打预制空心方桩打桩机械乘以系数 1.1。

3.1.3 静力压预制钢筋混凝土方桩、送桩

工作内容：准备压桩机具、移动压桩机、吊桩定位、接桩、压桩。

计量单位：m³

| 定 额 编 号 | | | | 3-13 | | 3-14 | | 3-15 | | 3-16 | | | |
|---------|----------|-----------------|----------------|---------|------------|-------|--------|-------|--------|--------|--------|--------|-------|
| 项 目 | | | 单 位 | 单 价 | 方 桩 桩长在(m) | | | | | | | | |
| | | | | | 12 以内 | | 18 以内 | | 30 以内 | | 30 以上 | | |
| | | | | | 数量 | 合计 | 数量 | 合计 | 数量 | 合计 | 数量 | 合计 | |
| 综合单价 | | | | 元 | 239.53 | | 236.91 | | 239.17 | | 237.92 | | |
| 其中 | 人 工 费 | | | 元 | 37.11 | | 31.72 | | 24.02 | | 20.94 | | |
| | 材 料 费 | | | 元 | 30.97 | | 30.97 | | 30.97 | | 30.97 | | |
| | 机 械 费 | | | 元 | 141.14 | | 144.30 | | 153.93 | | 155.94 | | |
| | 管 理 费 | | | 元 | 19.61 | | 19.36 | | 19.57 | | 19.46 | | |
| | 利 润 | | | 元 | 10.70 | | 10.56 | | 10.68 | | 10.61 | | |
| 三类工 | | | | 工日 | 77.00 | 0.41 | 31.57 | 0.34 | 26.18 | 0.24 | 18.48 | 0.20 | 15.40 |
| 材 料 | 04290303 | 钢筋混凝土方桩 C35 | m ³ | 1300.00 | 0.01 | 13.00 | 0.01 | 13.00 | 0.01 | 13.00 | 0.01 | 13.00 | |
| | 05030600 | 普通木成材 | m ³ | 1600.00 | 0.009 | 14.40 | 0.009 | 14.40 | 0.009 | 14.40 | 0.009 | 14.40 | |
| | 8-1*0.6 | 场内运输费 | m ³ | 61.76 | 1.00 | 61.76 | 1.00 | 61.76 | 1.00 | 61.76 | 1.00 | 61.76 | |
| 机 械 | 99030306 | 静力压桩机 压力 1200kN | 台班 | 1508.23 | 0.059 | 88.99 | | | | | | | |
| | 99030307 | 静力压桩机 压力 1600kN | 台班 | 1867.55 | | | 0.049 | 91.51 | | | | | |
| | 99030308 | 静力压桩机 压力 2000kN | 台班 | 3114.72 | | | | | 0.034 | 105.90 | | | |
| | 99030309 | 静力压桩机 压力 3000kN | 台班 | 3775.88 | | | | | | | 0.029 | 109.50 | |
| | 99090105 | 履带式起重机 提升质量 10t | 台班 | 634.72 | 0.024 | 15.23 | | | | | | | |
| | 99090106 | 履带式起重机 提升质量 15t | 台班 | 793.31 | | | 0.02 | 15.87 | 0.014 | 11.11 | 0.012 | 9.52 | |

注：12m 以上的接桩其人工、机械已包括在相应定额内，但接桩所耗用的材料及电焊机另按接桩相应定额计算。

工作内容：吊运送桩器、压送桩、拔送桩器。

计量单位：m³

| 定额编号 | | | 3-17 | | 3-18 | | 3-19 | | 3-20 | | | |
|------|----------|-----------------|----------------|---------|----------|--------|----------|--------|----------|--------|-------|--------|
| 项 目 | 单 位 | 单 价 | 方桩送桩 桩长在(m) | | | | | | | | | |
| | | | 12 以内 | | 18 以内 | | 30 以内 | | 30 以上 | | | |
| | | | 数量 | 合计 | 数量 | 合计 | 数量 | 合计 | 数量 | 合计 | | |
| 综合单价 | | 元 | 184.57 | | 190.67 | | 188.04 | | 190.04 | | | |
| 其中 | 人工费 | | 元 36.96 | | 元 30.03 | | 元 20.02 | | 元 16.94 | | | |
| | 材料费 | | 元 19.57 | | 元 19.57 | | 元 19.57 | | 元 19.57 | | | |
| | 机械费 | | 元 104.07 | | 元 116.21 | | 元 123.97 | | 元 128.76 | | | |
| | 管理费 | | 元 15.51 | | 元 16.09 | | 元 15.34 | | 元 16.03 | | | |
| | 利润 | | 元 8.46 | | 元 8.77 | | 元 8.64 | | 元 8.74 | | | |
| 三类工 | | 工日 | 77.00 | 0.48 | 36.96 | 0.39 | 30.03 | 0.26 | 20.02 | 0.22 | 16.94 | |
| 材料 | 31130509 | 送桩器摊销 | kg | 6.20 | 0.77 | 4.77 | 0.77 | 4.77 | 0.77 | 4.77 | 0.77 | 4.77 |
| | 32090101 | 周转木材 | m ³ | 1850.00 | 0.008 | 14.80 | 0.008 | 14.80 | 0.008 | 14.80 | 0.008 | 14.80 |
| 机械 | 99030306 | 静力压桩机 压力 1200kN | 台班 | 1508.23 | 0.069 | 104.07 | | | | | | |
| | 99030307 | 静力压桩机 压力 1600kN | 台班 | 1867.55 | | | 0.055 | 102.72 | | | | |
| | 99030308 | 静力压桩机 压力 2000kN | 台班 | 3114.72 | | | | | 0.037 | 115.24 | | |
| | 99030309 | 静力压桩机 压力 3000kN | 台班 | 3775.88 | | | | | | | 0.032 | 120.83 |
| | 99090106 | 履带式起重机 提升质量 15t | 台班 | 793.31 | | | 0.017 | 13.49 | 0.011 | 8.73 | 0.01 | 7.93 |

3.1.4 静力压预制钢筋混凝土离心管桩(空心方桩)、送桩

工作内容：1. 打桩：准备打桩机具、调向、移动打桩机及轨道、吊桩定位、校正、打桩。

2. 送桩：吊运送桩器、打送桩、拔送桩器。

计量单位：m³

| 定 额 编 号 | | | | 3-21 | | 3-22 | | 3-23 | | 3-24 | | | |
|----------------|----------|------------------------|----------------|---------|-------|--------|-------|--------|-------|--------|-------|--------|-------|
| 项 目 | | | | 单 位 | 单 价 | 压 桩 | | | | 送 桩 | | | |
| | | | | | | 桩长在(m) | | | | | | | |
| | | | | | | 24 以内 | | 24 以上 | | 24 以内 | | 24 以上 | |
| | | | | | | 数量 | 合计 | 数量 | 合计 | 数量 | 合计 | 数量 | 合计 |
| 综 合 单 价 | | | | | 元 | 294.45 | | 379.18 | | 290.90 | | 458.47 | |
| 其 中 | 人 工 费 | | | | 元 | 41.73 | | 35.57 | | 46.20 | | 43.89 | |
| | 材 料 费 | | | | 元 | 30.97 | | 30.97 | | 19.57 | | 19.57 | |
| | 机 械 费 | | | | 元 | 183.47 | | 262.04 | | 185.71 | | 331.24 | |
| | 管 理 费 | | | | 元 | 24.77 | | 32.74 | | 25.51 | | 41.26 | |
| | 利 润 | | | | 元 | 13.51 | | 17.86 | | 13.91 | | 22.51 | |
| 三类工 | | | | 工日 | 77.00 | 0.47 | 36.19 | 0.39 | 30.03 | 0.60 | 46.20 | 0.57 | 43.89 |
| 材 料 | 04290241 | 预制钢筋混凝土离心管桩(成品) 包括接桩螺栓 | m ³ | 1300.00 | 0.01 | 13.00 | 0.01 | 13.00 | | | | | |
| | 32090101 | 周转木材 | m ³ | 1850.00 | | | | | 0.008 | 14.80 | 0.008 | 14.80 | |
| | 05030600 | 普通木成材 | m ³ | 1600.00 | 0.009 | 14.40 | 0.009 | 14.40 | | | | | |
| | 31130509 | 送桩器摊销 | kg | 6.20 | | | | | 0.77 | 4.77 | 0.77 | 4.77 | |
| | 8-1*0.6 | 场内运输费 | m ³ | 61.76 | 1.00 | 61.76 | 1.00 | 61.76 | | | | | |
| 机 械 | 99030307 | 静力压桩机 压力 1600kN | 台班 | 1867.55 | 0.067 | 125.13 | | | 0.085 | 158.74 | | | |
| | 99030309 | 静力压桩机 压力 3000kN | 台班 | 3775.88 | | | 0.056 | 207.67 | | | 0.081 | 305.85 | |
| | 99090106 | 履带式起重机 提升质量 15t | 台班 | 793.31 | 0.027 | 21.42 | 0.022 | 17.45 | 0.034 | 26.97 | 0.032 | 25.39 | |

注：静力压空心方桩打桩机械乘以系数 1.1。

3.1.5 电焊接桩

工作内容：准备焊接工具、对准上下节桩、桩顶垫平、放置接桩材料、焊接。

计量单位：个

| 定 额 编 号 | | | | 3-25 | | 3-26 | | 3-27 | | | |
|---------|----------|--------------------|-----|---------|---------|----------|---------|----------|---------|----------|-------|
| 项 目 | | | 单 位 | 单 价 | 方桩包角钢 | | 方桩包钢板 | | 螺栓+电焊 | | |
| | | | | | 数量 | 合计 | 数量 | 合计 | 数量 | 合计 | |
| 综合单价 | | | | 元 | 560.60 | 595.02 | | 211.41 | | | |
| 其中 | 人 工 费 | | | 元 | 79.54 | 70.52 | | 35.26 | | | |
| | 材 料 费 | | | 元 | 205.47 | 279.21 | | 55.91 | | | |
| | 机 械 费 | | | 元 | 223.99 | 199.40 | | 97.65 | | | |
| | 管 理 费 | | | 元 | 33.39 | 29.69 | | 14.62 | | | |
| | 利 润 | | | 元 | 18.21 | 16.20 | | 7.97 | | | |
| 二类工 | | | | 工日 | 82.00 | 0.97 | 79.54 | 0.86 | 70.52 | 0.43 | 35.26 |
| 材 料 | 01270100 | 型钢 | t | 4080.00 | 0.044 | 179.52 | 0.06 | 244.80 | 0.012 | 48.96 | |
| | 03590100 | 垫铁 | kg | 5.00 | 0.11 | 0.55 | 0.11 | 0.55 | 0.11 | 0.55 | |
| | 03410205 | 电焊条 J422 | kg | 5.80 | 4.00 | 23.20 | 5.32 | 30.86 | 1.00 | 5.80 | |
| | | 其它材料费 | 元 | | | 2.20 | | 3.00 | | 0.60 | |
| 机 械 | 99030125 | 轨道式柴油打桩机 冲击质量 3.5t | 台班 | 1466.02 | 0.121 | 177.39 | 0.108 | 168.33 | 0.053 | 77.70 | |
| | 99030124 | 轨道式柴油打桩机 冲击质量 2.5t | 台班 | 1143.91 | (0.121) | (138.41) | (0.108) | (123.54) | (0.053) | (60.63) | |
| | 99030105 | 履带式柴油打桩机 冲击质量 5t | 台班 | 2079.43 | (0.121) | (251.61) | (0.108) | (224.58) | (0.053) | (110.21) | |
| | 99030106 | 履带式柴油打桩机 冲击质量 7t | 台班 | 2545.82 | (0.121) | (308.04) | (0.108) | (274.95) | (0.053) | (134.93) | |
| | 99030306 | 静力压桩机 压力 1200kN | 台班 | 1508.23 | (0.121) | (182.50) | (0.108) | (162.89) | (0.053) | (79.94) | |
| | 99090106 | 履带式起重机 提升质量 15t | 台班 | 793.31 | 0.031 | 24.59 | 0.027 | 21.42 | 0.013 | 10.31 | |
| | 99250304 | 交流弧焊机 容量 30kVA | 台班 | 90.97 | 0.242 | 22.01 | 0.216 | 19.65 | 0.106 | 9.64 | |

- 注：1. 管桩接桩螺栓已含在管桩单价中，管桩接桩接点周边设计不用钢板时，应扣除 3-27 子目中型钢、电焊条、电焊机台班。
 2. 静力压方桩 12m 内的接桩按本定额执行，12m 以上的接桩其人工及打桩机械已包括在相应打桩项目内，但接桩的材料费及电焊机按本定额执行。
 3. 使用本项目时，接桩的打桩机械应与打桩时的打桩机械锤重相匹配。

3.2 灌注桩

3.2.1 回旋钻机钻孔

工作内容：1. 准备机具、移动及就位钻机、安拆护筒；桩位校测、记录地层。
2. 安放钢筋笼及灌注混凝土，挖泥浆池地沟。

计量单位：m³

| 定 额 编 号 | | | | 3-28 | | 3-29 | | 3-30 | | | |
|-------------|----------|---------------------|----------------|---------|--------|----------------|--------|----------|--------|----------|-------|
| 项 目 | | | | 单 位 | 单 价 | 粘 土 孔 直 径 (mm) | | | | | |
| | | | | | | φ700 以内 | | φ1000 以内 | | φ1000 以上 | |
| | | | | | | 数 量 | 合 计 | 数 量 | 合 计 | 数 量 | 合 计 |
| 综合单价 | | | | 元 | 300.96 | | 291.09 | | 261.56 | | |
| 其 中 | 人 工 费 | | | 元 | 77.00 | | 71.61 | | 60.83 | | |
| | 材 料 费 | | | 元 | 33.56 | | 33.56 | | 33.56 | | |
| | 机 械 费 | | | 元 | 142.18 | | 139.48 | | 126.06 | | |
| | 管 理 费 | | | 元 | 30.69 | | 29.55 | | 26.16 | | |
| | 利 润 | | | 元 | 17.53 | | 16.89 | | 14.95 | | |
| 三类工 | | | | 工日 | 77.00 | 1.00 | 77.00 | 0.93 | 71.61 | 0.79 | 60.83 |
| 材 料 | 32090101 | 周转木材 | m ³ | 1850.00 | 0.001 | 1.85 | 0.001 | 1.85 | 0.001 | 1.85 | |
| | 31130523 | 钻头摊销 | 个 | 4275.00 | 0.002 | 8.55 | 0.002 | 8.55 | 0.002 | 8.55 | |
| | 31130501 | 导管、护筒及料斗摊销 | kg | 5.20 | 0.54 | 2.81 | 0.54 | 2.81 | 0.54 | 2.81 | |
| | 14370131 | 高压胶管 | m | 55.00 | 0.07 | 3.85 | 0.07 | 3.85 | 0.07 | 3.85 | |
| | 31150101 | 水 | m ³ | 4.70 | 3.00 | 14.10 | 3.00 | 14.10 | 3.00 | 14.10 | |
| | | 其它材料费 | 元 | | | 2.40 | | 2.40 | | 2.40 | |
| 机 械 | 99351121 | 工程钻机 孔径 700 以内 | 台班 | 475.89 | 0.143 | 68.05 | | | | | |
| | 99351122 | 工程钻机 孔径 1000 以内 | 台班 | 539.39 | | | 0.132 | 71.20 | | | |
| | 99030707 | 潜水钻孔机 孔径 1500mm | 台班 | 600.37 | | | | | 0.113 | 67.84 | |
| | 99090106 | 履带式起重机 提升质量 15t | 台班 | 793.31 | 0.036 | 28.56 | 0.033 | 26.18 | 0.028 | 22.21 | |
| | 99430707 | 泥浆泵 出口直径 100mm | 台班 | 240.40 | 0.143 | 34.38 | 0.132 | 31.73 | 0.113 | 27.17 | |
| | 99050511 | 泥浆拌和机 拌筒容量 100~150L | 台班 | 117.80 | 0.095 | 11.19 | 0.088 | 10.37 | 0.075 | 8.84 | |

注：1. 粘土孔是以自身的黏土及灌入的自来水进行护壁，施工现场如无自来水供应，改用水泵抽水时，应扣除定额中水费另增水泵台班费。需外购黏土者按实际购置量另行计算。
2. 砖砌浆池所耗用的人工、材料暂按 2.00 元/m³ 桩计算，结算时按实调整。

工作内容：同前。

计量单位：m³

| 定额编号 | | | | 3-31 | | 3-32 | | 3-33 | | | |
|------|----------|---------------------|----------------|---------|---------|-------------|---------|----------|--------|----------|--------|
| 项 目 | | | | 单 位 | 单 价 | 钻岩石孔 直径(mm) | | | | | |
| | | | | | | φ700 以内 | | φ1000 以内 | | φ1000 以上 | |
| | | | | | | 数量 | 合计 | 数量 | 合计 | 数量 | 合计 |
| 综合单价 | | | | 元 | 1298.80 | | 1084.57 | | 968.58 | | |
| 其中 | 人工费 | | | 元 | 362.67 | | 288.75 | | 247.17 | | |
| | 材料费 | | | 元 | 42.11 | | 42.11 | | 42.11 | | |
| | 机械费 | | | 元 | 667.40 | | 565.72 | | 512.23 | | |
| | 管理费 | | | 元 | 144.21 | | 119.63 | | 106.32 | | |
| | 利润 | | | 元 | 82.41 | | 68.36 | | 60.75 | | |
| 三类工 | | | | 工日 | 77.00 | 4.71 | 362.67 | 3.75 | 288.75 | 3.21 | 247.17 |
| 材 料 | 32090101 | 周转木材 | m ³ | 1850.00 | 0.001 | 1.85 | 0.001 | 1.85 | 0.001 | 1.85 | |
| | 31130523 | 钻头摊销 | 个 | 4275.00 | 0.004 | 17.10 | 0.004 | 17.10 | 0.004 | 17.10 | |
| | 31130501 | 导管、护筒及料斗摊销 | kg | 5.20 | 0.54 | 2.81 | 0.54 | 2.81 | 0.54 | 2.81 | |
| | 14370131 | 高压胶管 | m | 55.00 | 0.07 | 3.85 | 0.07 | 3.85 | 0.07 | 3.85 | |
| | 31150101 | 水 | m ³ | 4.70 | 3.00 | 14.10 | 3.00 | 14.10 | 3.00 | 14.10 | |
| | | 其它材料费 | 元 | | | 2.40 | | 2.40 | | 2.40 | |
| 机 械 | 99351121 | 工程钻机 孔径 700 以内 | 台班 | 475.89 | 0.672 | 319.80 | | | | | |
| | 99351122 | 工程钻机 孔径 1000 以内 | 台班 | 539.39 | | | 0.536 | 289.11 | | | |
| | 99030707 | 潜水钻孔机 孔径 1500mm | 台班 | 600.37 | | | | | 0.458 | 274.97 | |
| | 99090106 | 履带式起重机 提升质量 15t | 台班 | 793.31 | 0.168 | 133.28 | 0.134 | 106.30 | 0.115 | 91.23 | |
| | 99430707 | 泥浆泵 出口直径 100mm | 台班 | 240.40 | 0.672 | 161.55 | 0.534 | 128.37 | 0.458 | 110.10 | |
| | 99050511 | 泥浆拌和机 拌筒容量 100~150L | 台班 | 117.80 | 0.448 | 52.77 | 0.356 | 41.94 | 0.305 | 35.93 | |

注：1. 钻岩石孔以软岩为准，如钻入较软岩时，人工、机械乘以系数 1.15，如钻入较硬岩以上时，应另行调整人工、机械用量。

2. 砖砌浆池所耗用的人工、材料暂按 2.00 元/m³ 桩计算，结算时按实调整。

3.2.2 旋挖钻机钻孔

工作内容：准备工作，装拆钻架，就位，移动，钻进，提钻，出渣，清孔，测量孔径、孔深等。

计量单位：m

| 定 额 编 号 | | | 3-34 | | 3-35 | | 3-36 | | | |
|---------|----------|---------------------|----------------|---------|-------------------|--------|----------|--------|----------|--------|
| 项 目 | | | 单 位 | 单 价 | 旋挖钻机钻孔(土孔) 直径(mm) | | | | | |
| | | | | | φ800 以内 | | φ1000 以内 | | φ1200 以内 | |
| | | | | | 数量 | 合计 | 数量 | 合计 | 数量 | 合计 |
| 综合单价 | | | 元 | 209.23 | | 249.26 | | 278.84 | | |
| 其中 | 人 工 费 | | 元 | 32.34 | | 38.50 | | 40.04 | | |
| | 材 料 费 | | 元 | 6.51 | | 7.14 | | 7.95 | | |
| | 机 械 费 | | 元 | 133.83 | | 159.96 | | 182.00 | | |
| | 管 理 费 | | 元 | 23.26 | | 27.78 | | 31.09 | | |
| | 利 润 | | 元 | 13.29 | | 15.88 | | 17.76 | | |
| 三类工 | | | 工日 | 77.00 | 0.42 | 32.34 | 0.50 | 38.50 | 0.52 | 40.04 |
| 材 料 | 31130501 | 导管、护筒及料斗摊销 | kg | 5.20 | 0.42 | 2.18 | 0.42 | 2.18 | 0.42 | 2.18 |
| | 14370131 | 高压胶管 | m | 55.00 | 0.05 | 2.75 | 0.05 | 2.75 | 0.05 | 2.75 |
| | 03410205 | 电焊条 J422 | kg | 5.80 | 0.04 | 0.23 | 0.04 | 0.23 | 0.04 | 0.23 |
| | 03590700 | 铁件 | kg | 6.60 | 0.026 | 0.17 | 0.02 | 0.13 | 0.02 | 0.13 |
| | 31150101 | 水 | m ³ | 4.70 | 0.251 | 1.18 | 0.393 | 1.85 | 0.565 | 2.66 |
| 机 械 | 99030732 | 履带式旋挖钻机 孔径1000mm 以内 | 台班 | 3616.63 | 0.03 | 108.50 | 0.035 | 126.58 | | |
| | 99030731 | 履带式旋挖钻机 孔径1000mm 以外 | 台班 | 3867.11 | | | | | 0.037 | 143.08 |
| | 99090106 | 履带式起重机 提升质量15t | 台班 | 793.31 | 0.018 | 14.28 | 0.026 | 20.63 | 0.032 | 25.39 |
| | 99050511 | 泥浆拌和机 拌筒容量100~150L | 台班 | 117.80 | 0.02 | 2.36 | 0.023 | 2.71 | 0.025 | 2.95 |
| | 99250305 | 交流弧焊机 容量32kVA | 台班 | 98.64 | 0.006 | 0.59 | 0.006 | 0.59 | 0.006 | 0.59 |
| | 99430707 | 泥浆泵 出口直径100mm | 台班 | 240.40 | 0.03 | 7.21 | 0.035 | 8.41 | 0.037 | 8.89 |
| | 99431305 | 潜水泵 出口直径100mm | 台班 | 29.66 | 0.03 | 0.89 | 0.035 | 1.04 | 0.037 | 1.10 |

工作内容：同前。

计量单位：m

| 定额编号 | | | | 3-37 | | 3-38 | | |
|------|----------|----------------------|----------------|---------|-------------------|--------|----------|--------|
| 项 目 | | | 单 位 | 单 价 | 旋挖钻机钻孔(土孔) 直径(mm) | | | |
| | | | | | φ1500 以内 | | φ2000 以内 | |
| | | | | | 数量 | 合计 | 数量 | 合计 |
| 综合单价 | | | | 元 | 317.12 | | 402.72 | |
| 其中 | 人工费 | | | 元 | 43.12 | | 50.82 | |
| | 材料费 | | | 元 | 9.50 | | 12.79 | |
| | 机械费 | | | 元 | 209.03 | | 268.79 | |
| | 管理费 | | | 元 | 35.30 | | 44.75 | |
| | 利润 | | | 元 | 20.17 | | 25.57 | |
| 三类工 | | | 工日 | 77.00 | 0.56 | 43.12 | 0.66 | 50.82 |
| 材 料 | 31130501 | 导管、护筒及料斗摊销 | kg | 5.20 | 0.42 | 2.18 | 0.42 | 2.18 |
| | 14370131 | 高压胶管 | m | 55.00 | 0.05 | 2.75 | 0.05 | 2.75 |
| | 03410205 | 电焊条 J422 | kg | 5.80 | 0.05 | 0.29 | 0.06 | 0.35 |
| | 03590700 | 铁件 | kg | 6.60 | 0.02 | 0.13 | 0.02 | 0.13 |
| | 31150101 | 水 | m ³ | 4.70 | 0.883 | 4.15 | 1.57 | 7.38 |
| 机 械 | 99030731 | 履带式旋挖钻机 孔径 1000mm 以外 | 台班 | 3867.11 | 0.04 | 154.68 | 0.047 | 181.75 |
| | 99090106 | 履带式起重机 提升质量 15t | 台班 | 793.31 | 0.05 | 39.67 | 0.088 | 69.81 |
| | 99050511 | 泥浆拌和机 拌筒容量 100~150L | 台班 | 117.80 | 0.027 | 3.18 | 0.031 | 3.65 |
| | 99250305 | 交流弧焊机 容量 32kVA | 台班 | 98.64 | 0.007 | 0.69 | 0.009 | 0.89 |
| | 99430707 | 泥浆泵 出口直径 100mm | 台班 | 240.40 | 0.04 | 9.62 | 0.047 | 11.30 |
| | 99431305 | 潜水泵 出口直径 100mm | 台班 | 29.66 | 0.04 | 1.19 | 0.047 | 1.39 |

3.2.3 混凝土搅拌及运输、泥浆运输

3.2.3.1 钻孔灌注桩混凝土

工作内容：1. 混凝土搅拌、运输。
2. 装卸泥浆、运输。

计量单位：m³

| 定额编号 | | | 3-39 | | 3-40 | | 3-41 | | 3-42 | | |
|--------|----------------------------------|----------------|--------|---------|----------|---------|------------|-------|-------|-------|------|
| 项 目 | 单 位 | 单 价 | 土孔 | | 岩石孔 | | 泥浆运输运距(km) | | | | |
| | | | | | | | 5 以内 | | 每增加 1 | | |
| | | | 数量 | 合计 | 数量 | 合计 | 数量 | 合计 | 数量 | 合计 | |
| 综合单价 | | 元 | 458.83 | | 421.18 | | 112.21 | | 3.47 | | |
| 其中 | 人工费 | 元 | 64.78 | | 59.86 | | 22.14 | | — | | |
| | 材料费 | 元 | 351.03 | | 321.92 | | 1.60 | | — | | |
| | 机械费 | 元 | 23.58 | | 21.50 | | 68.53 | | 2.84 | | |
| | 管理费 | 元 | 12.37 | | 11.39 | | 12.69 | | 0.40 | | |
| | 利润 | 元 | 7.07 | | 6.51 | | 7.25 | | 0.23 | | |
| 二类工 | | 工日 | 82.00 | 0.79 | 64.78 | 0.73 | 59.86 | 0.27 | 22.14 | | |
| 材 料 | 80210711 现场钻孔灌注桩 C30 | m ³ | 288.20 | 1.218 | 351.03 | 1.117 | 321.92 | | | | |
| | 31130527 泥浆罐摊销 | kg | 4.00 | | | | | 0.40 | 1.60 | | |
| | 80210705 现场钻孔灌注桩 C30 | m ³ | 294.79 | (1.218) | (359.05) | (1.117) | (329.28) | | | | |
| 机 械 | 99310103 洒水车 罐容量 4000L | 台班 | 567.21 | | | | | 0.106 | 60.12 | 0.005 | 2.84 |
| | 99050152 滚筒式混凝土搅拌机(电动) 出料容量 400L | 台班 | 156.81 | 0.068 | 10.66 | 0.062 | 9.72 | | | | |
| | 99071903 机动翻斗车 装载质量 1t | 台班 | 190.03 | 0.068 | 12.92 | 0.062 | 11.78 | | | | |
| | 99430707 泥浆泵 出口直径 100mm | 台班 | 240.40 | | | | | 0.035 | 8.41 | | |

注：1. 运输途中发生中转，改用船运时应另行处理。
2. 泥浆运出后的堆置费应另行计算。

3.2.3.2 使用预拌混凝土

工作内容：购入预拌混凝土、泵送、非泵送。

计量单位：m³

| 定额编号 | | | | 3-43 | | 3-44 | | 3-45 | | 3-46 | | | |
|------|----------|---------------------------------|----------------|---------|--------|--------|--------|--------|--------|--------|--------|--------|-------|
| 项 目 | | | 单 位 | 单 价 | 土孔 | | | | 岩石孔 | | | | |
| | | | | | 泵送 | | 非泵送 | | 泵送 | | 非泵送 | | |
| | | | | | 数量 | 合计 | 数量 | 合计 | 数量 | 合计 | 数量 | 合计 | |
| 综合单价 | | | | 元 | 492.79 | | 495.85 | | 452.84 | | 455.46 | | |
| 其中 | 人工费 | | | 元 | 26.24 | | 39.36 | | 23.78 | | 36.90 | | |
| | 材料费 | | | 元 | 443.53 | | 432.07 | | 406.58 | | 396.07 | | |
| | 机械费 | | | 元 | 14.14 | | 12.92 | | 14.14 | | 11.78 | | |
| | 管理费 | | | 元 | 5.65 | | 7.32 | | 5.31 | | 6.82 | | |
| | 利润 | | | 元 | 3.23 | | 4.18 | | 3.03 | | 3.89 | | |
| 二类工 | | | | 工日 | 82.00 | 0.32 | 26.24 | 0.48 | 39.36 | 0.29 | 23.78 | 0.45 | 36.90 |
| 材料 | 80212117 | 预拌混凝土(非泵送型) C30 | m ³ | 353.00 | | | 1.224 | 432.07 | | | 1.122 | 396.07 | |
| | 80212105 | 预拌混凝土(泵送型) C30 | m ³ | 362.00 | 1.224 | 443.09 | | | 1.122 | 406.16 | | | |
| | 31150101 | 水 | m ³ | 4.70 | 0.03 | 0.14 | | | 0.03 | 0.14 | | | |
| | | 泵管摊销费 | 元 | | | 0.30 | | | | 0.28 | | | |
| 机械 | 99071903 | 机动翻斗车 装载质量 1t | 台班 | 190.03 | | | 0.068 | 12.92 | | | 0.062 | 11.78 | |
| | 99051304 | 混凝土输送泵车 输送量 60m ³ /h | 台班 | 1767.77 | 0.008 | 14.14 | | | 0.008 | 14.14 | | | |

3.2.4 长螺旋钻孔灌注混凝土桩

工作内容：准备机具、移动桩机、桩位校测、钻孔；安放钢筋笼、搅拌和灌注混凝土；清理钻孔余土、并运至现场 150m 内指定地点。孔口盖板。

计量单位：m³

| 定 额 编 号 | | | 3-47 | | 3-48 | | | |
|---------|----------|-------------------------|----------------|--------|------------|--------|--------|--------|
| 项 目 | | | 单 位 | 单 价 | 桩长在 12m 以内 | | | |
| | | | | | 汽车式 | | 履带式 | |
| | | | | | 数量 | 合计 | 数量 | 合计 |
| 综 合 单 价 | | | | 元 | 638.46 | | 579.53 | |
| 其 中 | 人 工 费 | | | 元 | 130.90 | | 109.34 | |
| | 材 料 费 | | | 元 | 355.03 | | 355.03 | |
| | 机 械 费 | | | 元 | 101.42 | | 74.68 | |
| | 管 理 费 | | | 元 | 32.52 | | 25.76 | |
| | 利 润 | | | 元 | 18.59 | | 14.72 | |
| 三类工 | | | 工日 | 77.00 | 1.70 | 130.90 | 1.42 | 109.34 |
| 材 料 | 80210711 | 现场钻孔灌注桩 C30 | m ³ | 288.20 | 1.218 | 351.03 | 1.218 | 351.03 |
| | 31150101 | 水 | m ³ | 4.70 | 0.85 | 4.00 | 0.85 | 4.00 |
| 机 械 | 99030726 | 汽车式钻机 孔径 1000mm | 台班 | 878.13 | 0.082 | 72.01 | | |
| | 99030737 | 履带式钻孔机 孔径 400-700mm | 台班 | 772.89 | | | 0.066 | 51.01 |
| | 99050152 | 滚筒式混凝土搅拌机(电动) 出料容量 400L | 台班 | 156.81 | 0.082 | 12.86 | 0.066 | 10.35 |
| | 99071903 | 机动翻斗车 装载质量 1t | 台班 | 190.03 | 0.082 | 15.58 | 0.066 | 12.54 |
| | 99052107 | 混凝土振捣器 插入式 | 台班 | 11.87 | 0.082 | 0.97 | 0.066 | 0.78 |

注：如使用预拌混凝土，混凝土增加损耗 0.5%。泵送混凝土，人工乘以系数 0.4，增加混凝土输送泵车台班 0.008，混凝土搅拌机和机动翻斗车扣除；非泵送混凝土，人工乘以系数 0.6，混凝土搅拌机扣除。

3.2.5 钻盘式钻机灌注混凝土桩

工作内容：准备机具、就位桩机、安拆护筒；桩位校测、记录地层；安放钢筋笼、混凝土搅拌、运输、灌注；场内 20m 送土堆放。挖排污沟、池。

计量单位：m³

| 定 额 编 号 | | | | 3-49 | | | |
|---------|----------|-------------------------|----------------|---------|--------|-----------------|-------|
| 项 目 | | | | 单 位 | 单 价 | 钻盘式钻机灌注 混凝土桩 | |
| | | | | | | 数量 | 合计 |
| 综 合 单 价 | | | | 元 | 617.03 | | |
| 其 中 | 人 工 费 | | | 元 | 93.94 | | |
| | 材 料 费 | | | 元 | 385.81 | | |
| | 机 械 费 | | | 元 | 95.59 | | |
| | 管 理 费 | | | 元 | 26.53 | | |
| | 利 润 | | | 元 | 15.16 | | |
| 三类工 | | | | 工日 | 77.00 | 1.22 | 93.94 |
| 材 料 | 80210506 | 现场沉管灌注桩 C30 | m ³ | 274.58 | 1.218 | 334.44 | |
| | 05030615 | 硬木成材 | m ³ | 2600.00 | 0.003 | 7.80 | |
| | 32090101 | 周转木材 | m ³ | 1850.00 | 0.004 | 7.40 | |
| | 03633705 | 桶式钻头 | 根 | 680.00 | 0.04 | 27.20 | |
| | 31130501 | 导管、护筒及料斗摊销 | kg | 5.20 | 0.37 | 1.92 | |
| | 31150101 | 水 | m ³ | 4.70 | 1.50 | 7.05 | |
| 机 械 | 99030712 | 转盘钻孔机 孔径 800mm | 台班 | 514.47 | 0.081 | 41.67 | |
| | 99430707 | 泥浆泵 出口直径 100mm | 台班 | 240.40 | 0.081 | 19.47 | |
| | 99050152 | 滚筒式混凝土搅拌机(电动) 出料容量 400L | 台班 | 156.81 | 0.081 | 12.70 | |
| | 99071903 | 机动翻斗车 装载质量 1t | 台班 | 190.03 | 0.081 | 15.39 | |
| | 99050511 | 泥浆拌和机 拌筒容量 100~150L | 台班 | 117.80 | 0.054 | 6.36 | |

注：1. 如使用预拌混凝土，混凝土增加损耗 0.5%，泵送混凝土，人工乘以系数 0.4，增加混凝土输送泵车台班 0.008，混凝土搅拌机和机动翻斗车扣除；非泵送混凝土，人工乘以系数 0.6，混凝土搅拌机扣除。

2. 每 1m³空旋部分的体积按定额人工乘以系数 0.3，混凝土、混凝土搅拌机、机动翻斗车扣除，其它不变。

3.2.6 打孔沉管灌注桩

3.2.6.1 灌注混凝土桩

工作内容：准备打桩机具、移动打桩机具及轨道、安放桩尖、沉管、打孔、安放钢筋笼；混凝土搅拌、运输、灌注、拔管、振实。

计量单位：m³

| 定额编号 | | | | 3-50 | | 3-51 | | 3-52 | | | |
|------|----------|-------------------------|----------------|---------|---------|-------------------|---------|----------|---------|----------|--------|
| 项 目 | | | | 单 位 | 单 价 | 轨道式柴油打桩机打桩 桩长在(m) | | | | | |
| | | | | | | 10 以内 | | 15 以内 | | 15 以上 | |
| | | | | | | 数量 | 合计 | 数量 | 合计 | 数量 | 合计 |
| 综合单价 | | | | 元 | 785.73 | | 678.59 | | 634.46 | | |
| 其中 | 人工费 | | | 元 | 173.25 | | 113.19 | | 100.87 | | |
| | 材料费 | | | 元 | 356.81 | | 356.81 | | 356.81 | | |
| | 机械费 | | | 元 | 178.32 | | 150.56 | | 126.71 | | |
| | 管理费 | | | 元 | 49.22 | | 36.93 | | 31.86 | | |
| | 利 润 | | | 元 | 28.13 | | 21.10 | | 18.21 | | |
| 三类工 | | | | 工日 | 77.00 | 2.25 | 173.25 | 1.47 | 113.19 | 1.31 | 100.87 |
| 材 料 | 80210506 | 现场沉管灌注桩 C30 | m ³ | 274.58 | 1.218 | 334.44 | 1.218 | 334.44 | 1.218 | 334.44 | |
| | 80210513 | 现场沉管灌注桩 C30 | m ³ | 262.21 | (1.218) | (319.37) | (1.218) | (319.37) | (1.218) | (319.37) | |
| | 05030615 | 硬木成材 | m ³ | 2600.00 | 0.003 | 7.80 | 0.003 | 7.80 | 0.003 | 7.80 | |
| | 05030600 | 普通木成材 | m ³ | 1600.00 | 0.004 | 6.40 | 0.004 | 6.40 | 0.004 | 6.40 | |
| | 03510701 | 铁钉 | kg | 4.20 | 0.02 | 0.08 | 0.02 | 0.08 | 0.02 | 0.08 | |
| | 03570216 | 镀锌铁丝 8# | kg | 4.90 | 0.003 | 0.01 | 0.003 | 0.01 | 0.003 | 0.01 | |
| | 31130502 | 桩管摊销 | kg | 10.00 | 0.64 | 6.40 | 0.64 | 6.40 | 0.64 | 6.40 | |
| | 31130508 | 活瓣桩尖摊销 | kg | 7.30 | 0.23 | 1.68 | 0.23 | 1.68 | 0.23 | 1.68 | |
| 机 械 | 99030123 | 轨道式柴油打桩机 冲击质量 1.8t | 台班 | 818.72 | 0.153 | 125.26 | | | | | |
| | 99030124 | 轨道式柴油打桩机 冲击质量 2.5t | 台班 | 1143.91 | | | 0.101 | 115.53 | 0.085 | 97.23 | |
| | 99050152 | 滚筒式混凝土搅拌机(电动) 出料容量 400L | 台班 | 156.81 | 0.153 | 23.99 | 0.101 | 15.84 | 0.085 | 13.33 | |
| | 99071903 | 机动翻斗车 装载质量 1t | 台班 | 190.03 | 0.153 | 29.07 | 0.101 | 19.19 | 0.085 | 16.15 | |

注：1. 本定额为单打，如设计复打时，人工、机械乘以系数 0.93，混凝土灌入量 1.015m³/m³，其它不变。

2. 成孔用钢筋混凝土预制桩尖，桩尖费用另计，并扣除活瓣桩尖摊销费。

3. 每 1m³ 空沉管部分的体积按相应项目人工乘以系数 0.3 计算，混凝土、混凝土搅拌机、机动翻斗车扣除，其它不变。

工作内容：同前。

计量单位：m³

| 定额编号 | | | | 3-53 | 3-54 | 3-55 | | | | |
|------|----------|-------------------------|----------------|---------|-----------------|----------|---------|----------|---------|----------|
| 项 目 | | | 单 位 | 单 价 | 振动打拔桩机打桩 桩长在(m) | | | | | |
| | | | | | 10 以内 | | 15 以内 | | 15 以上 | |
| | | | | | 数量 | 合计 | 数量 | 合计 | 数量 | 合计 |
| 综合单价 | | | | 元 | 732.20 | | 630.33 | | 579.60 | |
| 其中 | 人 工 费 | | | 元 | 176.33 | | 121.66 | | 97.02 | |
| | 材 料 费 | | | 元 | 349.01 | | 349.01 | | 349.01 | |
| | 机 械 费 | | | 元 | 137.76 | | 108.93 | | 91.99 | |
| | 管 理 费 | | | 元 | 43.97 | | 32.28 | | 26.46 | |
| | 利 润 | | | 元 | 25.13 | | 18.45 | | 15.12 | |
| 三类工 | | | 工日 | 77.00 | 2.29 | 176.33 | 1.58 | 121.66 | 1.26 | 97.02 |
| 材 料 | 80210506 | 现场沉管灌注桩 C30 | m ³ | 274.58 | 1.218 | 334.44 | 1.218 | 334.44 | 1.218 | 334.44 |
| | 80210513 | 现场沉管灌注桩 C30 | m ³ | 262.21 | (1.218) | (319.37) | (1.218) | (319.37) | (1.218) | (319.37) |
| | 05030600 | 普通木成材 | m ³ | 1600.00 | 0.004 | 6.40 | 0.004 | 6.40 | 0.004 | 6.40 |
| | 03510701 | 铁钉 | kg | 4.20 | 0.02 | 0.08 | 0.02 | 0.08 | 0.02 | 0.08 |
| | 03570216 | 镀锌铁丝 8# | kg | 4.90 | 0.003 | 0.01 | 0.003 | 0.01 | 0.003 | 0.01 |
| | 31130502 | 桩管摊销 | kg | 10.00 | 0.64 | 6.40 | 0.64 | 6.40 | 0.64 | 6.40 |
| | 31130508 | 活瓣桩尖摊销 | kg | 7.30 | 0.23 | 1.68 | 0.23 | 1.68 | 0.23 | 1.68 |
| 机 械 | 99030503 | 振动沉拔桩机 激振力 300kN | 台班 | 729.45 | 0.128 | 93.37 | | | | |
| | 99030504 | 振动沉拔桩机 激振力 400kN | 台班 | 863.61 | | | 0.09 | 77.72 | 0.076 | 65.63 |
| | 99050152 | 滚筒式混凝土搅拌机(电动) 出料容量 400L | 台班 | 156.81 | 0.128 | 20.07 | 0.09 | 14.11 | 0.076 | 11.92 |
| | 99071903 | 机动翻斗车 装载质量 1t | 台班 | 190.03 | 0.128 | 24.32 | 0.09 | 17.10 | 0.076 | 14.44 |

注：同前。

3.2.6.2 灌注砂桩

工作内容：准备桩机具、移动打桩机及轨道、安放桩尖、沉管、运砂、灌注、拔管、振实。

计量单位：m³

| 定 额 编 号 | | | | 3-56 | | 3-57 | | 3-58 | | | |
|---------|----------|--------------------|----------------|---------|--------|-------------------|--------|--------|--------|--------|-------|
| 项 目 | | | | 单 位 | 单 价 | 轨道式柴油打桩机打桩 桩长在(m) | | | | | |
| | | | | | | 10 以内 | | 15 以内 | | 15 以上 | |
| | | | | | | 数量 | 合计 | 数量 | 合计 | 数量 | 合计 |
| 综合单价 | | | | 元 | 356.47 | | 324.30 | | 291.18 | | |
| 其中 | 人 工 费 | | | 元 | 67.76 | | 46.97 | | 38.50 | | |
| | 材 料 费 | | | 元 | 138.43 | | 138.43 | | 138.43 | | |
| | 机 械 费 | | | 元 | 110.96 | | 105.38 | | 86.70 | | |
| | 管 理 费 | | | 元 | 25.02 | | 21.33 | | 17.53 | | |
| | 利 润 | | | 元 | 14.30 | | 12.19 | | 10.02 | | |
| 三类工 | | | | 工日 | 77.00 | 0.88 | 67.76 | 0.61 | 46.97 | 0.50 | 38.50 |
| 材 料 | 04030100 | 黄砂 | t | 74.00 | 1.59 | 117.66 | 1.59 | 117.66 | 1.59 | 117.66 | |
| | 05030615 | 硬木成材 | m ³ | 2600.00 | 0.003 | 7.80 | 0.003 | 7.80 | 0.003 | 7.80 | |
| | 05030600 | 普通木成材 | m ³ | 1600.00 | 0.003 | 4.80 | 0.003 | 4.80 | 0.003 | 4.80 | |
| | 03510701 | 铁钉 | kg | 4.20 | 0.02 | 0.08 | 0.02 | 0.08 | 0.02 | 0.08 | |
| | 03570216 | 镀锌铁丝 8# | kg | 4.90 | 0.003 | 0.01 | 0.003 | 0.01 | 0.003 | 0.01 | |
| | 31130502 | 桩管摊销 | kg | 10.00 | 0.64 | 6.40 | 0.64 | 6.40 | 0.64 | 6.40 | |
| | 31130508 | 活瓣桩尖摊销 | kg | 7.30 | 0.23 | 1.68 | 0.23 | 1.68 | 0.23 | 1.68 | |
| 机 械 | 99030123 | 轨道式柴油打桩机 冲击质量 1.8t | 台班 | 818.72 | 0.11 | 90.06 | | | | | |
| | 99030124 | 轨道式柴油打桩机 冲击质量 2.5t | 台班 | 1143.91 | | | 0.079 | 90.37 | 0.065 | 74.35 | |
| | 99071903 | 机动翻斗车 装载质量 1t | 台班 | 190.03 | 0.11 | 20.90 | 0.079 | 15.01 | 0.065 | 12.35 | |

注：1. 本定额为单打，如设计复打时，人工、机械乘以系数0.93，砂灌入量1.33t/m³，其它不变。

2. 成孔用钢筋混凝土预制桩尖，桩尖费用另计，并扣除活瓣桩尖摊销费。

3. 每1m³空沉管部分的体积按相应项目人工乘以系数0.3，灌注砂、机动翻斗车扣除，其余不变。

工作内容：同前。

计量单位：m³

| 定额编号 | | | 3-59 | 3-60 | 3-61 | | | | |
|------|---------------------------|----------------|-----------------|-------|--------|-------|--------|-------|--------|
| 项 目 | 单 位 | 单 价 | 振动打拔桩机打桩 桩长在(m) | | | | | | |
| | | | 10 以内 | | 15 以内 | | 15 以上 | | |
| | | | 数量 | 合计 | 数量 | 合计 | 数量 | 合计 | |
| 综合单价 | | 元 | 329.65 | | 291.06 | | 263.43 | | |
| 其中 | 人工费 | 元 | 78.54 | | 57.75 | | 47.74 | | |
| | 材料费 | 元 | 130.63 | | 130.63 | | 130.63 | | |
| | 机械费 | 元 | 84.59 | | 73.75 | | 61.11 | | |
| | 管理费 | 元 | 22.84 | | 18.41 | | 15.24 | | |
| | 利润 | 元 | 13.05 | | 10.52 | | 8.71 | | |
| 三类工 | | 工日 | 77.00 | 1.02 | 78.54 | 0.75 | 57.75 | 0.62 | 47.74 |
| 材 料 | 04030100 黄砂 | t | 74.00 | 1.59 | 117.66 | 1.59 | 117.66 | 1.59 | 117.66 |
| | 05030600 普通木成材 | m ³ | 1600.00 | 0.003 | 4.80 | 0.003 | 4.80 | 0.003 | 4.80 |
| | 03510701 铁钉 | kg | 4.20 | 0.02 | 0.08 | 0.02 | 0.08 | 0.02 | 0.08 |
| | 03570216 镀锌铁丝 8# | kg | 4.90 | 0.003 | 0.01 | 0.003 | 0.01 | 0.003 | 0.01 |
| | 31130502 桩管摊销 | kg | 10.00 | 0.64 | 6.40 | 0.64 | 6.40 | 0.64 | 6.40 |
| | 31130508 活瓣桩尖摊销 | kg | 7.30 | 0.23 | 1.68 | 0.23 | 1.68 | 0.23 | 1.68 |
| 机 械 | 99030503 振动沉拔桩机 激振力 300kN | 台班 | 729.45 | 0.092 | 67.11 | | | | |
| | 99030504 振动沉拔桩机 激振力 400kN | 台班 | 863.61 | | | 0.07 | 60.45 | 0.058 | 50.09 |
| | 99071903 机动翻斗车 装载质量 1t | 台班 | 190.03 | 0.092 | 17.48 | 0.07 | 13.30 | 0.058 | 11.02 |

注：同前。

3.2.6.3 灌注碎石桩

工作内容：同前。

计量单位：m³

| 定 额 编 号 | | | | | 3-62 | | 3-63 | | 3-64 | | | |
|---------|----------|--------------------|----------------|---------|-------|--------|-------------------|--------|--------|--------|--------|-------|
| 项 目 | | | | | 单 位 | 单 价 | 轨道式柴油打桩机打桩 桩长在(m) | | | | | |
| | | | | | | | 10 以内 | | 15 以内 | | 15 以上 | |
| | | | | | | | 数量 | 合计 | 数量 | 合计 | 数量 | 合计 |
| 综合单价 | | | | | 元 | 363.23 | | 328.23 | | 293.23 | | |
| 其中 | 人工费 | | | | | 元 | 76.23 | | 53.13 | | 43.12 | |
| | 材料费 | | | | | 元 | 134.85 | | 134.85 | | 134.85 | |
| | 机械费 | | | | | 元 | 110.96 | | 105.38 | | 86.70 | |
| | 管理费 | | | | | 元 | 26.21 | | 22.19 | | 18.17 | |
| | 利润 | | | | | 元 | 14.98 | | 12.68 | | 10.39 | |
| 三类工 | | | | | 工日 | 77.00 | 0.99 | 76.23 | 0.69 | 53.13 | 0.56 | 43.12 |
| 材 料 | 04050207 | 碎石 5~40mm | t | 62.00 | 1.84 | 114.08 | 1.84 | 114.08 | 1.84 | 114.08 | | |
| | 05030615 | 硬木成材 | m ³ | 2600.00 | 0.003 | 7.80 | 0.003 | 7.80 | 0.003 | 7.80 | | |
| | 05030600 | 普通木成材 | m ³ | 1600.00 | 0.003 | 4.80 | 0.003 | 4.80 | 0.003 | 4.80 | | |
| | 03510701 | 铁钉 | kg | 4.20 | 0.02 | 0.08 | 0.02 | 0.08 | 0.02 | 0.08 | | |
| | 03570216 | 镀锌铁丝 8# | kg | 4.90 | 0.003 | 0.01 | 0.003 | 0.01 | 0.003 | 0.01 | | |
| | 31130502 | 桩管摊销 | kg | 10.00 | 0.64 | 6.40 | 0.64 | 6.40 | 0.64 | 6.40 | | |
| | 31130508 | 活瓣桩尖摊销 | kg | 7.30 | 0.23 | 1.68 | 0.23 | 1.68 | 0.23 | 1.68 | | |
| 机 械 | 99030123 | 轨道式柴油打桩机 冲击质量 1.8t | 台班 | 818.72 | 0.11 | 90.06 | | | | | | |
| | 99030124 | 轨道式柴油打桩机 冲击质量 2.5t | 台班 | 1143.91 | | | 0.079 | 90.37 | 0.065 | 74.35 | | |
| | 99071903 | 机动翻斗车 载质量 1t | 台班 | 190.03 | 0.11 | 20.90 | 0.079 | 15.01 | 0.065 | 12.35 | | |

注：1. 本定额为单打，如设计复打时，人工、机械乘以系数 0.93，碎石灌入量 1.53t/m³，其它不变。
 2. 成孔用钢筋混凝土预制桩尖，桩尖费用另计，并扣除活瓣桩尖摊销费。
 3. 每 1m³空沉管部分的体积按相应项目人工乘以系数 0.3 计算，灌注碎石、机动翻斗车扣除，其它不变。

工作内容：同前。

计量单位：m³

| 定额编号 | | | 3-65 | | 3-66 | | 3-67 | | |
|------|---------------------------|----------------|-----------------|-------|--------|-------|--------|-------|--------|
| 项 目 | 单 位 | 单 价 | 振动打拔桩机打桩 桩长在(m) | | | | | | |
| | | | 10 以内 | | 15 以内 | | 15 以上 | | |
| | | | 数量 | 合计 | 数量 | 合计 | 数量 | 合计 | |
| 综合单价 | | 元 | 335.47 | | 294.05 | | 265.49 | | |
| 其中 | 人工费 | 元 | 86.24 | | 63.14 | | 52.36 | | |
| | 材料费 | 元 | 127.05 | | 127.05 | | 127.05 | | |
| | 机械费 | 元 | 84.59 | | 73.75 | | 61.11 | | |
| | 管理费 | 元 | 23.92 | | 19.16 | | 15.89 | | |
| | 利润 | 元 | 13.67 | | 10.95 | | 9.08 | | |
| 三类工 | | 工日 | 77.00 | 1.12 | 86.24 | 0.82 | 63.14 | 0.68 | 52.36 |
| 材 料 | 04050207 碎石 5~40mm | t | 62.00 | 1.84 | 114.08 | 1.84 | 114.08 | 1.84 | 114.08 |
| | 05030600 普通木成材 | m ³ | 1600.00 | 0.003 | 4.80 | 0.003 | 4.80 | 0.003 | 4.80 |
| | 03510701 铁钉 | kg | 4.20 | 0.02 | 0.08 | 0.02 | 0.08 | 0.02 | 0.08 |
| | 03570216 镀锌铁丝 8# | kg | 4.90 | 0.003 | 0.01 | 0.003 | 0.01 | 0.003 | 0.01 |
| | 31130502 桩管摊销 | kg | 10.00 | 0.64 | 6.40 | 0.64 | 6.40 | 0.64 | 6.40 |
| | 31130508 活瓣桩尖摊销 | kg | 7.30 | 0.23 | 1.68 | 0.23 | 1.68 | 0.23 | 1.68 |
| 机 械 | 99030503 振动沉拔桩机 激振力 300kN | 台班 | 729.45 | 0.092 | 67.11 | | | | |
| | 99030504 振动沉拔桩机 激振力 400kN | 台班 | 863.61 | | | 0.07 | 60.45 | 0.058 | 50.09 |
| | 99071903 机动翻斗车 装载质量 1t | 台班 | 190.03 | 0.092 | 17.48 | 0.07 | 13.30 | 0.058 | 11.02 |

注：同前。

3.2.6.4 灌注砂、石桩

工作内容：同前。

计量单位：m³

| 定 额 编 号 | | | 3-68 | | 3-69 | | 3-70 | | | |
|-------------|----------|--------------------|-------------------|---------|--------|--------|--------|--------|--------|--------|
| 项 目 | 单 位 | 单 价 | 轨道式柴油打桩机打桩 桩长在(m) | | | | | | | |
| | | | 10 以内 | | 15 以内 | | 15 以上 | | | |
| | | | 数量 | 合计 | 数量 | 合计 | 数量 | 合计 | | |
| 综合单价 | | 元 | 410.34 | | 375.34 | | 340.34 | | | |
| 其中 | 人 工 费 | | 元 | | 76.23 | | 53.13 | | 43.12 | |
| | 材 料 费 | | 元 | | 181.96 | | 181.96 | | 181.96 | |
| | 机 械 费 | | 元 | | 110.96 | | 105.38 | | 86.70 | |
| | 管 理 费 | | 元 | | 26.21 | | 22.19 | | 18.17 | |
| | 利 润 | | 元 | | 14.98 | | 12.68 | | 10.39 | |
| 三类工 | | 工日 | 77.00 | 0.99 | 76.23 | 0.69 | 53.13 | 0.56 | 43.12 | |
| 材 料 | 04030100 | 黄砂 | t | 74.00 | 0.64 | 47.36 | 0.64 | 47.36 | 0.64 | 47.36 |
| | 04050207 | 碎石 5~40mm | t | 62.00 | 1.836 | 113.83 | 1.836 | 113.83 | 1.836 | 113.83 |
| | 05030615 | 硬木成材 | m ³ | 2600.00 | 0.003 | 7.80 | 0.003 | 7.80 | 0.003 | 7.80 |
| | 05030600 | 普通木成材 | m ³ | 1600.00 | 0.003 | 4.80 | 0.003 | 4.80 | 0.003 | 4.80 |
| | 03510701 | 铁钉 | kg | 4.20 | 0.02 | 0.08 | 0.02 | 0.08 | 0.02 | 0.08 |
| | 03570216 | 镀锌铁丝 8# | kg | 4.90 | 0.003 | 0.01 | 0.003 | 0.01 | 0.003 | 0.01 |
| | 31130502 | 桩管摊销 | kg | 10.00 | 0.64 | 6.40 | 0.64 | 6.40 | 0.64 | 6.40 |
| | 31130508 | 活瓣桩尖摊销 | kg | 7.30 | 0.23 | 1.68 | 0.23 | 1.68 | 0.23 | 1.68 |
| 机 械 | 99030123 | 轨道式柴油打桩机 冲击质量 1.8t | 台班 | 818.72 | 0.11 | 90.06 | | | | |
| | 99030124 | 轨道式柴油打桩机 冲击质量 2.5t | 台班 | 1143.91 | | | 0.079 | 90.37 | 0.065 | 74.35 |
| | 99071903 | 机动翻斗车 装载质量 1t | 台班 | 190.03 | 0.11 | 20.90 | 0.079 | 15.01 | 0.065 | 12.35 |

注：1. 本定额为单打，如设计复打时，人工、机械乘以系数 0.93，砂灌入量 0.53t/m³，碎石灌入量 1.53t/m³，其它不变。

2. 成孔用钢筋混凝土预制桩尖，桩尖费用另计，并扣除活瓣桩尖摊销费。

3. 每 1m³空沉管部分的体积按相应项目人工乘以系数 0.3 计算，灌注砂、碎石、机动翻斗车扣除，其它不变。

工作内容：同前。

计量单位：m³

| 定额编号 | | | | 3-71 | | 3-72 | | 3-73 | | | |
|------|----------|------------------|----------------|---------|--------|-----------------|--------|--------|--------|--------|-------|
| 项 目 | | | | 单 位 | 单 价 | 振动打拔桩机打桩 桩长在(m) | | | | | |
| | | | | | | 10 以内 | | 15 以内 | | 15 以上 | |
| | | | | | | 数量 | 合计 | 数量 | 合计 | 数量 | 合计 |
| 综合单价 | | | | 元 | 382.58 | | 341.16 | | 312.60 | | |
| 其 中 | 人 工 费 | | | 元 | 86.24 | | 63.14 | | 52.36 | | |
| | 材 料 费 | | | 元 | 174.16 | | 174.16 | | 174.16 | | |
| | 机 械 费 | | | 元 | 84.59 | | 73.75 | | 61.11 | | |
| | 管 理 费 | | | 元 | 23.92 | | 19.16 | | 15.89 | | |
| | 利 润 | | | 元 | 13.67 | | 10.95 | | 9.08 | | |
| 三类工 | | | | 工日 | 77.00 | 1.12 | 86.24 | 0.82 | 63.14 | 0.68 | 52.36 |
| 材 料 | 04030100 | 黄沙 | t | 74.00 | 0.64 | 47.36 | 0.64 | 47.36 | 0.64 | 47.36 | |
| | 04050207 | 碎石 5~40mm | t | 62.00 | 1.836 | 113.83 | 1.836 | 113.83 | 1.836 | 113.83 | |
| | 05030600 | 普通木成材 | m ³ | 1600.00 | 0.003 | 4.80 | 0.003 | 4.80 | 0.003 | 4.80 | |
| | 03510701 | 铁钉 | kg | 4.20 | 0.02 | 0.08 | 0.02 | 0.08 | 0.02 | 0.08 | |
| | 03570216 | 镀锌铁丝 8# | kg | 4.90 | 0.003 | 0.01 | 0.003 | 0.01 | 0.003 | 0.01 | |
| | 31130502 | 桩管摊销 | kg | 10.00 | 0.64 | 6.40 | 0.64 | 6.40 | 0.64 | 6.40 | |
| | 31130508 | 活瓣桩尖摊销 | kg | 7.30 | 0.23 | 1.68 | 0.23 | 1.68 | 0.23 | 1.68 | |
| 机 械 | 99030503 | 振动沉拔桩机 激振力 300kN | 台班 | 729.45 | 0.092 | 67.11 | | | | | |
| | 99030504 | 振动沉拔桩机 激振力 400kN | 台班 | 863.61 | | | 0.07 | 60.45 | 0.058 | 50.09 | |
| | 99071903 | 机动翻斗车 装载质量 1t | 台班 | 190.03 | 0.092 | 17.48 | 0.07 | 13.30 | 0.058 | 11.02 | |

注：同前。

3.2.7 打孔夯扩灌注混凝土桩

工作内容：1. 准备打桩机具、移动打桩机及轨道、安放混凝土桩尖、沉管(打桩孔)。
2. 混凝土搅拌、运输、灌注、夯扩、拔管成型、振实。

计量单位：m³

| 定额编号 | | | | 3-74 | | 3-75 | | 3-76 | | 3-77 | | |
|-------------|----------|--------------------------|----------------|--------------|---------|----------|---------|---------------|---------|----------|---------|----------|
| 项 目 | | | | 一次夯扩 | | | | | | | | |
| | | | | 柴油打桩机 桩长在(m) | | | | 振动打拔桩机 桩长在(m) | | | | |
| | | | | 10 以内 | | 10 以上 | | 10 以内 | | 10 以上 | | |
| | | | | 数量 | 合计 | 数量 | 合计 | 数量 | 合计 | 数量 | 合计 | |
| 综合单价 | | | | 元 | 905.41 | 763.28 | | 819.76 | | 681.52 | | |
| 其中 | 人 工 费 | | | 元 | 206.36 | 135.52 | | 185.57 | | 120.89 | | |
| | 材 料 费 | | | 元 | 347.97 | 347.97 | | 347.97 | | 347.97 | | |
| | 机 械 费 | | | 元 | 250.56 | 204.90 | | 201.14 | | 152.51 | | |
| | 管 理 费 | | | 元 | 63.97 | 47.66 | | 54.14 | | 38.28 | | |
| | 利 润 | | | 元 | 36.55 | 27.23 | | 30.94 | | 21.87 | | |
| 三类工 | | | 工日 | 77.00 | 2.68 | 206.36 | 1.76 | 135.52 | 2.41 | 185.57 | 1.57 | 120.89 |
| 材 料 | 80210506 | 现场沉管灌注桩 C30 | m ³ | 274.58 | 1.173 | 322.08 | 1.173 | 322.08 | 1.173 | 322.08 | 1.173 | 322.08 |
| | 80210513 | 现场沉管灌注桩 C30 | m ³ | 262.21 | (1.173) | (307.57) | (1.173) | (307.57) | (1.173) | (307.57) | (1.173) | (307.57) |
| | 05030615 | 硬木成材 | m ³ | 2600.00 | 0.003 | 7.80 | 0.003 | 7.80 | 0.003 | 7.80 | 0.003 | 7.80 |
| | 05030600 | 普通木成材 | m ³ | 1600.00 | 0.004 | 6.40 | 0.004 | 6.40 | 0.004 | 6.40 | 0.004 | 6.40 |
| | 03510701 | 铁钉 | kg | 4.20 | 0.02 | 0.08 | 0.02 | 0.08 | 0.02 | 0.08 | 0.02 | 0.08 |
| | 03570216 | 镀锌铁丝 8# | kg | 4.90 | 0.003 | 0.01 | 0.003 | 0.01 | 0.003 | 0.01 | 0.003 | 0.01 |
| | 02330101 | 草绳 | kg | 4.00 | 0.50 | 2.00 | 0.50 | 2.00 | 0.50 | 2.00 | 0.50 | 2.00 |
| | 31130502 | 桩管摊销 | kg | 10.00 | 0.96 | 9.60 | 0.96 | 9.60 | 0.96 | 9.60 | 0.96 | 9.60 |
| 机 械 | 99030123 | 轨道式柴油打桩机 冲击质量 1.8t | 台班 | 818.72 | 0.185 | 151.46 | | | | | | |
| | 99030124 | 轨道式柴油打桩机 冲击质量 2.5t | 台班 | 1143.91 | | | 0.122 | 139.56 | | | | |
| | 99030503 | 振动沉拔桩机 激振力 300kN | 台班 | 729.45 | | | | | 0.159 | 115.98 | | |
| | 99030504 | 振动沉拔桩机 激振力 400kN | 台班 | 863.61 | | | | | | | 0.109 | 94.13 |
| | 99091913 | 电动卷扬机(双筒快速) 牵引力 10kN | 台班 | 188.80 | 0.185 | 34.93 | 0.122 | 23.03 | 0.159 | 30.02 | 0.109 | 20.58 |
| | 99050152 | 滚筒式混凝土搅拌机 (电动) 出料容量 400L | 台班 | 156.81 | 0.185 | 29.01 | 0.122 | 19.13 | 0.159 | 24.93 | 0.109 | 17.09 |
| | 99071903 | 机动翻斗车 装载质量 1t | 台班 | 190.03 | 0.185 | 35.16 | 0.122 | 23.18 | 0.159 | 30.21 | 0.109 | 20.71 |

注：混凝土桩尖费用另计，工程量按桩根数计算。

工作内容：同前。

计量单位：m³

| 定额编号 | | | | 3-78 | | 3-79 | | 3-80 | | 3-81 | | | |
|------|----------|-------------------------|----------------|--------------|---------|----------|---------|---------------|---------|----------|---------|----------|--|
| 项 目 | | | | 二次、再次夯扩 | | | | | | | | | |
| | | | | 柴油打桩机 桩长在(m) | | | | 振动打拔桩机 桩长在(m) | | | | | |
| | | | | 10 以内 | | 10 以上 | | 10 以内 | | 10 以上 | | | |
| | | | | 数量 | 合计 | 数量 | 合计 | 数量 | 合计 | 数量 | 合计 | | |
| 综合单价 | | | | 元 | | 1034.05 | | 811.88 | | 918.88 | | 751.79 | |
| 其中 | 人工费 | | | 元 | 283.36 | | 150.15 | | 240.24 | | 161.70 | | |
| | 材料费 | | | 元 | 347.97 | | 347.97 | | 347.97 | | 347.97 | | |
| | 机械费 | | | 元 | 279.00 | | 230.10 | | 227.72 | | 169.30 | | |
| | 管理费 | | | 元 | 78.73 | | 53.24 | | 65.51 | | 46.34 | | |
| | 利润 | | | 元 | 44.99 | | 30.42 | | 37.44 | | 26.48 | | |
| 三类工 | | | 工日 | 77.00 | 3.68 | 283.36 | 1.95 | 150.15 | 3.12 | 240.24 | 2.10 | 161.70 | |
| 材料 | 80210506 | 现场沉管灌注桩 C30 | m ³ | 274.58 | 1.173 | 322.08 | 1.173 | 322.08 | 1.173 | 322.08 | 1.173 | 322.08 | |
| | 80210513 | 现场沉管灌注桩 C30 | m ³ | 262.21 | (1.173) | (307.57) | (1.173) | (307.57) | (1.173) | (307.57) | (1.173) | (307.57) | |
| | 05030615 | 硬木成材 | m ³ | 2600.00 | 0.003 | 7.80 | 0.003 | 7.80 | 0.003 | 7.80 | 0.003 | 7.80 | |
| | 05030600 | 普通木成材 | m ³ | 1600.00 | 0.004 | 6.40 | 0.004 | 6.40 | 0.004 | 6.40 | 0.004 | 6.40 | |
| | 03510701 | 铁钉 | kg | 4.20 | 0.02 | 0.08 | 0.02 | 0.08 | 0.02 | 0.08 | 0.02 | 0.08 | |
| | 03570216 | 镀锌铁丝 8# | kg | 4.90 | 0.003 | 0.01 | 0.003 | 0.01 | 0.003 | 0.01 | 0.003 | 0.01 | |
| | 02330101 | 草绳 | kg | 4.00 | 0.50 | 2.00 | 0.50 | 2.00 | 0.50 | 2.00 | 0.50 | 2.00 | |
| | 31130502 | 钢管摊销 | kg | 10.00 | 0.96 | 9.60 | 0.96 | 9.60 | 0.96 | 9.60 | 0.96 | 9.60 | |
| 机械 | 99030123 | 轨道式柴油打桩机 冲击质量 1.8t | 台班 | 818.72 | 0.206 | 168.66 | | | | | | | |
| | 99030124 | 轨道式柴油打桩机 冲击质量 2.5t | 台班 | 1143.91 | | | 0.137 | 156.72 | | | | | |
| | 99030503 | 振动沉拔桩机 激振力 300kN | 台班 | 729.45 | | | | | 0.18 | 131.30 | | | |
| | 99030504 | 振动沉拔桩机 激振力 400kN | 台班 | 863.61 | | | | | | | 0.121 | 104.50 | |
| | 99091913 | 电动卷扬机(双筒快速) 牵引力 10kN | 台班 | 188.80 | 0.206 | 38.89 | 0.137 | 25.87 | 0.18 | 33.98 | 0.121 | 22.84 | |
| | 99050152 | 滚筒式混凝土搅拌机(电动) 出料容量 400L | 台班 | 156.81 | 0.206 | 32.30 | 0.137 | 21.48 | 0.18 | 28.23 | 0.121 | 18.97 | |
| | 99071903 | 机动翻斗车 装载质量 1t | 台班 | 190.03 | 0.206 | 39.15 | 0.137 | 26.03 | 0.18 | 34.21 | 0.121 | 22.99 | |

注：同前。

3.2.8 灌注桩后注浆

工作内容：1. 注浆管、声测管：制作，焊接，桩底埋设等。
2. 桩底后注浆：机具准备，浆配置，压注浆等。

计量单位：表中所示

| 定 额 编 号 | | | | 3-82 | | 3-83 | | 3-84 | | | |
|----------|----------|-----------------|------|--------|---------|---------|---------|---------|----------|--------|--------|
| 项 目 | | | 单 位 | 单 价 | 注浆管埋设 | | 声测管埋设 | | 桩底(侧)后注浆 | | |
| | | | | | 100m | | | | t | | |
| | | | | | 数量 | 合计 | 数量 | 合计 | 数量 | 合计 | |
| 综 合 单 价 | | | | 元 | 1690.08 | | 3007.28 | | 1049.36 | | |
| 其 中 | 人 工 费 | | | 元 | 284.90 | | 128.59 | | 423.50 | | |
| | 材 料 费 | | | 元 | 1297.17 | | 2850.40 | | 340.08 | | |
| | 机 械 费 | | | 元 | 37.16 | | — | | 157.88 | | |
| | 管 理 费 | | | 元 | 45.09 | | 18.00 | | 81.39 | | |
| | 利 润 | | | 元 | 25.76 | | 10.29 | | 46.51 | | |
| 三类工 | | | | 工日 | 77.00 | 3.70 | 284.90 | 1.67 | 128.59 | 5.50 | 423.50 |
| 材 料 | 14050119 | 无缝钢管 φ32×2.5 | kg | 5.88 | 217.00 | 1275.96 | | | | | |
| | 14010323 | 焊接钢管 DN50 | m | 23.48 | | | 106.00 | 2488.88 | | | |
| | 04010603 | 水泥 32.5级 | t | 310.00 | | | | | 1.00 | 310.00 | |
| | 12370336 | 乙炔气 | m³ | 16.38 | 0.49 | 8.03 | | | | | |
| | 12370305 | 氧气 | m³ | 3.30 | 0.66 | 2.18 | | | | | |
| | 03410206 | 电焊条 J422 φ3.2 | kg | 4.40 | 2.50 | 11.00 | | | | | |
| | 15021601 | 接头管箍 | 个 | 15.00 | | | 17.00 | 255.00 | | | |
| | 01690711 | 防尘盖 | 个 | 2.00 | | | 3.00 | 6.00 | | | |
| | 01690713 | 底盖 | 个 | 2.00 | | | 1.00 | 2.00 | | | |
| | 31010411 | 密封圈 | 个 | 5.00 | | | 15.00 | 75.00 | | | |
| | 03570229 | 镀锌铁丝 16#~18# | kg | 6.00 | | | 3.92 | 23.52 | | | |
| 31150101 | 水 | m³ | 4.70 | | | | | 6.40 | 30.08 | | |
| 机 械 | 99191707 | 管子切断机 直径 250mm | 台班 | 50.89 | 0.11 | 5.60 | | | | | |
| | 99250305 | 交流弧焊机 容量 32kVA | 台班 | 98.64 | 0.32 | 31.56 | | | | | |
| | 99052311 | 电动灌浆机 | 台班 | 131.58 | | | | | 0.61 | 80.26 | |
| | 99050506 | 灰浆搅拌机 拌筒容量 400L | 台班 | 127.24 | | | | | 0.61 | 77.62 | |

3.2.9 人工挖孔桩

工作内容：坑内挖土、吊土、抛土于坑边1m外、坑内照明、抽水、送风。

计量单位：m³

| 定 额 编 号 | | | 3-85 | | 3-86 | | | |
|---------|----------|----------------------------|------|-------|--------------------|--------|-------------|--------|
| 项 目 | | | 单 位 | 单 价 | 人工挖井坑 坑土(或强风化石) | | 人工挖井坑 岩石 | |
| | | | | | 数 量 | 合 计 | 数 量 | 合 计 |
| 综 合 单 价 | | | | 元 | 176.58 | | 328.76 | |
| 其 中 | 人 工 费 | | | 元 | 134.75 | | 259.49 | |
| | 材 料 费 | | | 元 | 2.13 | | 2.13 | |
| | 机 械 费 | | | 元 | 8.24 | | 8.24 | |
| | 管 理 费 | | | 元 | 20.02 | | 37.48 | |
| | 利 润 | | | 元 | 11.44 | | 21.42 | |
| 三类工 | | | 工日 | 77.00 | 1.75 | 134.75 | 3.37 | 259.49 |
| 材 料 | 32031302 | 钢筋网片 | kg | 4.60 | 0.02 | 0.09 | 0.02 | 0.09 |
| | | 其它材料费 | 元 | | | 2.04 | | 2.04 |
| 机 械 | 99431305 | 潜水泵 出口直径100mm | 台班 | 29.66 | 0.08 | 2.37 | 0.08 | 2.37 |
| | 99450321 | 吹风机 能力4m ³ /min | 台班 | 73.42 | 0.08 | 5.87 | 0.08 | 5.87 |

注：1. 人工挖井坑岩石以软岩为准，如挖井坑中遇流砂、坑涌(或坑位推移)、地下潜水等，根据工程情况，另行处理。

2. 本定额的深度按15m内考虑，深度在15m以上时，挖孔人工及机械乘以系数1.20。

工作内容：砖砌井壁或浇筑混凝土井壁。

计量单位：m³

| 定额编号 | | | 3-87 | | 3-88 | | | |
|------|----------|-------------------------|----------------|---------|---------|--------|-------|--------|
| 项 目 | 单 位 | 单 价 | 砖砌井壁 | | 混凝土井壁 | | | |
| | | | 数量 | 合计 | 数量 | 合计 | | |
| 综合单价 | | | 531.71 | | 1455.33 | | | |
| 其中 | 人工费 | | 172.20 | | 653.54 | | | |
| | 材料费 | | 302.18 | | 635.55 | | | |
| | 机械费 | | 15.94 | | 18.41 | | | |
| | 管理费 | | 26.34 | | 94.07 | | | |
| | 利 润 | | 15.05 | | 53.76 | | | |
| 二类工 | | | 工日 | 82.00 | 2.10 | 172.20 | 7.97 | 653.54 |
| 材 料 | 04135500 | 标准砖 240×115×53 | 百块 | 42.00 | 6.25 | 262.50 | | |
| | 32090101 | 周转木材 | m ³ | 1850.00 | | | 0.20 | 370.00 |
| | 80010104 | 水泥砂浆 M5 | m ³ | 180.37 | 0.22 | 39.68 | | |
| | 03510701 | 铁钉 | kg | 4.20 | | | 1.76 | 7.39 |
| | 80210131 | 现浇混凝土 C20 | m ³ | 248.20 | | | 1.02 | 253.16 |
| | | 其它材料费 | 元 | | | | | 5.00 |
| 机 械 | 99050503 | 灰浆搅拌机 拌筒容量 200L | 台班 | 122.64 | 0.13 | 15.94 | | |
| | 99050152 | 滚筒式混凝土搅拌机(电动) 出料容量 400L | 台班 | 156.81 | | | 0.102 | 15.99 |
| | 99052107 | 混凝土振捣器 插入式 | 台班 | 11.87 | | | 0.204 | 2.42 |

注：混凝土井壁中的钢筋按相应定额执行。

工作内容：钢筋笼安放；混凝土搅拌、运输、购入预拌混凝土、泵送、非泵送、浇筑、振实。

计量单位：m³

| 定额编号 | | | | 3-89 | | 3-90 | | 3-91 | | | |
|------|----------|---------------------------------|----------------|---------|--------|----------|--------|------------|-------|--------|-------|
| 项 目 | | | | 单 位 | 单 价 | 非壁内灌注混凝土 | | 非壁内灌注预拌混凝土 | | | |
| | | | | | | | | 泵送 | | 非泵送 | |
| | | | | | | 数量 | 合计 | 数量 | 合计 | | |
| 综合单价 | | | | 元 | 534.75 | 496.00 | | 528.17 | | | |
| 其中 | 人工费 | | | 元 | 161.54 | 63.96 | | 98.40 | | | |
| | 材料费 | | | 元 | 281.92 | 371.24 | | 363.28 | | | |
| | 机械费 | | | 元 | 45.70 | 38.30 | | 36.76 | | | |
| | 管理费 | | | 元 | 29.01 | 14.32 | | 18.92 | | | |
| | 利润 | | | 元 | 16.58 | 8.18 | | 10.81 | | | |
| 二类工 | | | | 工日 | 82.00 | 1.97 | 161.54 | 0.78 | 63.96 | 1.20 | 98.40 |
| 材 料 | 80210506 | 现场沉管灌注桩 C30 | m ³ | 274.58 | 1.015 | 278.70 | | | | | |
| | 80212105 | 预拌混凝土(泵送型) C30 | m ³ | 362.00 | | | 1.02 | 369.24 | | | |
| | 80212117 | 预拌混凝土(非泵送型) C30 | m ³ | 353.00 | | | | | 1.02 | 360.06 | |
| | 31130501 | 导管、护筒及料斗摊销 | kg | 5.20 | 0.62 | 3.22 | 0.31 | 1.61 | 0.62 | 3.22 | |
| | 31150101 | 水 | m ³ | 4.70 | | | 0.03 | 0.14 | | | |
| | | 泵管摊销费 | 元 | | | | | 0.25 | | | |
| 机 械 | 99050152 | 滚筒式混凝土搅拌机(电动) 出料容量 400L | 台班 | 156.81 | 0.057 | 8.94 | | | | | |
| | 99052107 | 混凝土振捣器 插入式 | 台班 | 11.87 | 0.113 | 1.34 | 0.113 | 1.34 | 0.113 | 1.34 | |
| | 99071903 | 机动翻斗车 装载质量 1t | 台班 | 190.03 | 0.057 | 10.83 | | | 0.057 | 10.83 | |
| | 99090106 | 履带式起重机 提升质量 15t | 台班 | 793.31 | 0.031 | 24.59 | 0.031 | 24.59 | 0.031 | 24.59 | |
| | 99051304 | 混凝土输送泵车 输送量 60m ³ /h | 台班 | 1767.77 | | | 0.007 | 12.37 | | | |

3.2.10 人工凿预留桩头、截断桩

工作内容：1. 凿桩头：准备工具、划线、凿桩头混凝土、露出钢筋、清除碎渣、运出坑 1m 外。
2. 截断桩：准备工具、划线、砸破混凝土、锯断钢筋、混凝土块体运出坑外。

计量单位：表中所示

| 定 额 编 号 | | | 3-92 | | 3-93 | | 3-94 | | | |
|---------|----------|----------------|------|-------|----------------|--------|------|--------|-------|--------|
| 项 目 | | | 单 位 | 单 价 | 凿桩头 | | | | 截断桩 | |
| | | | | | 灌注混凝土桩 | | 预制桩 | | | |
| | | | | | m ³ | | 10 根 | | | |
| | | | | | 数量 | 合计 | 数量 | 合计 | 数量 | 合计 |
| 综合单价 | | | | 元 | 207.79 | 265.03 | | 468.63 | | |
| 其 中 | 人 工 费 | | | 元 | 167.86 | 215.60 | | 205.59 | | |
| | 材 料 费 | | | 元 | 3.00 | 2.00 | | 20.00 | | |
| | 机 械 费 | | | 元 | — | — | | 162.14 | | |
| | 管 理 费 | | | 元 | 23.50 | 30.18 | | 51.48 | | |
| | 利 润 | | | 元 | 13.43 | 17.25 | | 29.42 | | |
| 三类工 | | | 工日 | 77.00 | 2.18 | 167.86 | 2.80 | 215.60 | 2.67 | 205.59 |
| 材料 | 其它材料费 | | | 元 | 3.00 | | 2.00 | | 20.00 | |
| 机械 | 99090503 | 汽车式起重机 提升质量 5t | | 台班 | 531.62 | | | 0.305 | | 162.14 |

注：1. 凿桩头、截断桩如遇独立基础群桩，其人工乘以系数 1.3。
2. 截断桩中的钢筋截断不论采用何种方法，均按定额执行。
3. 凿深层搅拌桩按凿灌注混凝土桩定额乘以系数 0.4 执行。

第四章 砌筑工程

说 明

一、砌砖、砌块墙

1. 标准砖墙不分清、混水墙及艺术形式复杂程度。砖券、砖过梁、砖圈梁、腰线、砖垛、砖挑檐、附墙烟囱等因素已综合在定额内，不得另列项目计算。阳台砖隔断按相应内墙定额执行。
2. 砌体使用配砖与定额不同时，不做调整。
3. 空斗墙中门窗立边、门窗过梁、窗台、墙角、檩条下、楼板下、踢脚线部分和屋檐处的实砌砖已包括在定额内，不得另列项目计算。空斗墙中遇有实砌钢筋砖圈梁及单面附垛时，应另列项目按零星砌砖定额执行。
4. 砌块墙、多孔砖墙中，窗台虎头砖、腰线、门窗洞边接茬用标准砖已包括在定额内。
5. 门窗洞口侧预埋混凝土块，定额中已综合考虑。实际施工不同时，不做调整。
6. 各种砖砌体的砖、砌块是按下表编制的，规格不同时，可以换算，具体规格见下表：。

砖、砌块规格表

| 砖名称 | 长×宽×高 (mm) | | |
|------------------|-------------|-------------|-------------|
| 标准砖 | 240×115×53 | | |
| 七五配砖 | 190×90×40 | | |
| KP1 多孔砖 | 240×115×90 | | |
| 多孔砖 | 240×240×115 | 240×115×115 | |
| KM1 空心砖 | 190×190×90 | 190×90×90 | |
| 三孔砖 | 190×190×90 | | |
| 六孔砖 | 190×190×140 | | |
| 九孔砖 | 190×190×190 | | |
| 页岩模数多孔砖 | 240×190×90 | 240×140×90 | |
| | 240×90×90 | 190×120×90 | |
| 普通混凝土小型空心砌块 (双孔) | 390×190×190 | | |
| 普通混凝土小型空心砌块 (单孔) | 190×190×190 | 190×190×90 | |
| 粉煤灰硅酸盐砌块 | 880×430×240 | 580×430×240 | |
| | 430×430×240 | 280×430×240 | |
| 加气混凝土块 | 600×240×150 | 600×200×250 | 600×100×250 |

7. 除标准砖墙外,本定额的其它品种砖弧形墙其弧形部分每立方米砌体按相应定额人工增加 15%, 砖 5%, 其它不变。

8. 砌砖、块定额中已包括了门、窗框与砌体的原浆勾缝在内, 砌筑砂浆强度等级按设计规定应分别套用。

9. 砖砌体内的钢筋加固及转角、内外墙的搭接钢筋, 按设计图示钢筋长度乘以单位理论质量计算, 执行第五章的“砌体、板缝内加固钢筋”子目。

10. 砖砌挡土墙以顶面宽度按相应墙厚内墙定额执行, 顶面宽度超过一砖按砖基础定额执行。

11. 零星砌砖系指砖砌门蹲、房上烟囱、地垅墙、水槽、水池脚、垃圾箱、台阶面上矮墙、花台、煤箱、垃圾箱、容积在 3m^3 内的水池、大小便槽(包括踏步)、阳台栏板等砌体。

12. 砖砌围墙如设计为空斗墙、砌块墙时, 应按相应定额执行, 其基础与墙身除定额注明外应分别套用定额。

13. 蒸压加气混凝土砌块根据施工方法的不同, 分为普通砂浆砌筑加气砼砌块墙(指主要靠普通砂浆或专用砌筑砂浆粘结, 砂浆灰缝厚度不超过 15mm) 和薄层砂浆砌筑加气砼砌块墙(简称薄灰砌筑法, 使用专用粘结砂浆和专用铁件联接, 砂浆灰缝一般 3mm~4mm)。定额分别按蒸压加气混凝土砌块和蒸压砂加气混凝土砌块列入子目, 实际砌块种类与定额不同时, 可以替换。

二、砌石

1. 定额分为毛石、方整石砌体两种。毛石系指无规则的乱毛石, 方整石系指已加工好有面、有线的商品方整石(方整石砌体不得再套打荒、凿凿、剁斧定额)。

2. 毛石、方整石零星砌体按窗台下墙相应定额执行, 人工乘以系数 1.10。毛石地沟、水池按窗台下石墙定额执行。毛石、方整石围墙按相应墙定额执行。砌筑圆弧形基础、墙(含砖、石混合砌体), 人工按相应定额乘以系数 1.10, 其它不变。

三、构筑物

砖烟囱毛石砌体基础按水塔的相应定额执行。

四、基础垫层

1. 整板基础下垫层采用压路机碾压时, 人工乘以系数 0.9, 垫层材料乘以系数 1.15, 增加光轮压路机(8t) 0.022 台班, 同时扣除定额中的电动夯实机台班(已有压路机的子目除外)。

2. 混凝土垫层应另行执行第六章相应子目。

工程量计算规则

一、砌筑工程量一般规则

1. 计算墙体工程量时，应扣除门窗、洞口、嵌入墙内的钢筋混凝土柱、梁、圈梁、挑梁、过梁及凹进墙内的壁龛、管槽、暖气槽、消火栓箱所占体积，不扣除梁头、板头、檩头、垫木、木楞头、沿缘木、木砖、门窗走头、砖墙内加固钢筋、木筋、铁件、钢管及单个面积不大于 0.3m^2 的孔洞所占的体积。凸出墙面的腰线、挑檐、压顶、窗台线、虎头砖、门窗套的体积亦不增加。凸出墙面的砖垛并入墙体体积内计算。

2. 附墙烟囱、通风道、垃圾道按其外型体积并入所依附的墙体积内合并计算，不扣除每个横截面在 0.1m^2 以内的孔洞体积。

二、墙体厚度计算规定

1. 多孔砖、空心砖墙、加气混凝土、硅酸盐砌块、小型空心砌块墙均按砖或砌块的厚度计算，不扣除砖或砌块本身的空心部分体积。

2. 标准砖墙计算厚度见下表。

标准砖墙厚度计算表

| 砖墙计算厚度 (mm) | 1/4 | 1/2 | 3/4 | 1 | 3/2 | 2 |
|-------------|-----|-----|-----|-----|-----|-----|
| 标准砖 | 53 | 115 | 178 | 240 | 365 | 490 |

三、基础与墙身的划分

1. 砖墙：基础与墙（柱）身使用同一种材料时，以设计室内地面为界（有地下室者，以地下室室内设计地面为界），以下为基础，以上为墙（柱）身。基础与墙身使用不同材料时，位于设计室内地面高度 $\pm 300\text{mm}$ 以内时，以不同材料为分界线；位于高度 $\pm 300\text{mm}$ 以外时，以设计室内地面为分界线。

2. 石墙：外墙以设计室外地坪，内墙以设计室内地坪为界，以下为基础，以上为墙身。

3. 砖、石围墙以设计室外地坪为分界线，以下为基础，以上为墙身。

四、砖石基础长度的确定

1. 外墙墙基按外墙中心线长度计算。

2. 内墙墙基按内墙基最上一步净长度计算。基础大放脚 T 形接头处重叠部分以及嵌入基础的钢筋、铁件、管道、基础防水砂浆防潮层、通过基础单个面积在 0.3m^2 以内孔洞所占的体积不扣除，但靠墙暖气沟的挑檐亦不增加。附墙垛基础宽出部分体积，并入所依附的基础工程量内。

五、墙身长度的确定

外墙按中心线、内墙按净长计算。弧形墙按中心线处长度计算。

六、墙身高度的确定

设计有明确高度时以设计高度计算，未明确时按下列规定计算：

1. 外墙：坡（斜）屋面无檐口天棚者，算至屋面板底；有屋架且室内外均有天棚者，算至屋架下弦底另加 200mm；无天棚者，算至屋架下弦另加 300mm，出檐宽度超过 600mm 时按实砌高度计算；有现浇钢筋混凝土平板楼层者，算至平板底面。

2. 内墙：位于屋架下弦者，算至屋架下弦底；无屋架者，算至天棚底另加 100mm；有钢筋混凝土楼板隔层者，算至楼板底；有框架梁时，算至梁底。

3. 女儿墙：从屋面板上表面算至女儿墙顶面（如有混凝土压顶时算至压顶下表面）。

七、框架间墙

不分内外墙，按墙体净尺寸以体积计算。框架外表面镶贴砖部分，按零星砌砖子目计算。

八、空斗墙、空花墙、围墙

1. 空斗墙：按设计图示尺寸以空斗墙外形体积计算。墙角、内外墙交接处、门窗洞口立边、窗台砖、屋檐处的实砌部分体积，并入空斗墙体积内。空斗墙的窗间墙、窗台下、楼板下、梁头等部分的实砌部分，按零星砌砖定额计算。

2. 空花墙：按设计图示尺寸以空花部分的外形体积计算，不扣除空洞部分体积。空花墙外有实砌墙，其实砌部分应以体积另列项目计算。

3. 围墙：按设计图示尺寸以体积计算，其围墙附垛、围墙柱及砖压顶应并入墙身体积内；砖围墙上如有混凝土花格、混凝土压顶时，混凝土花格及压顶应按第六章相应子目计算，其围墙高度算至混凝土压顶下表面。

九、填充墙

按设计图示尺寸以填充墙外形体积计算，其实砌部分及填充料已包括在定额内，不另计算。

十、砖柱

按设计图示尺寸以体积计算。扣除混凝土及钢筋混凝土梁垫、梁头、板头所占体积。砖柱基、柱身不分断面，均以设计体积计算，柱身、柱基工程量合并套“砖柱”定额。柱基与柱身砌体品种不同时，应分开计算并分别套用相应定额。

十一、砖砌地下室墙身及基础

按设计图示以体积计算，内、外墙身工程量合并计算按相应内墙定额执行。墙身外侧面砌贴砖按设计厚度以体积计算。

十二、钢筋砖过梁

加气混凝土、硅酸盐砌块、小型空心砌块墙砌体中设计钢筋砖过梁时，应另行计算，套“零星砌砖”定额。

十三、毛石墙、方整石墙

按图示尺寸以体积计算。方整石墙单面出垛并入墙身工程量内，双面出墙垛按柱计算。标准砖镶砌门、窗口立边、窗台虎头砖、钢筋砖过梁等按实砌砖体积另列项目计算，套“零星砌砖”定额。

十四、墙基防潮层

按墙基顶面水平宽度乘以长度以面积计算，有附垛时将其面积并入墙基内。

十五、其它

1. 砖砌台阶按水平投影面积以面积计算。
2. 毛石、方整石台阶均以图示尺寸按体积计算，毛石台阶按毛石基础定额执行。
3. 墙面、柱、底座、台阶的剁斧以设计展开面积计算。
4. 砖砌地沟沟底与沟壁工程量合并以体积计算。
5. 毛石砌体打荒、凿齿、剁斧按砌体裸露外表面积计算（凿齿包括打荒，剁斧包括打荒、凿齿，打荒、凿齿、剁斧不能同时列入）。

十六、烟囱

1. 砖烟囱基础：砖烟囱基础与砖筒身的划分以基础大放脚的扩大顶面为界，以上为筒身，以下为基础。

2. 烟囱筒身：

(1) 烟囱筒身不分方形、圆形均按体积计算，应扣除孔洞及钢筋混凝土过梁、圈梁所占体积。筒身体积应以筒壁平均中心线长度乘厚度。圆筒壁周长不同时，可按下列公式分段计算：

$$V = \sum H \times C \times \pi \times D$$

式中 V —— 筒身体积；

H —— 每段筒身垂直高度；

C —— 每段筒壁砖厚度；

D —— 每段筒壁中心线的平均直径。

(2) 砖烟囱筒身原浆勾缝和烟囱帽抹灰已包括在定额内，不另计算。如设计加浆勾缝者，可按第十四章中勾缝子目计算，原浆勾缝的工、料不予扣除。

(3) 砖烟囱的钢筋混凝土圈梁和过梁按实体积计算，套用其它章节的相应子目执行。

(4) 烟囱的钢筋混凝土集灰斗（包括分隔墙、水平隔墙、柱、梁等）应按其它章节相应子目计算。

(5) 砖烟囱、烟道及砖内衬，设计采用加工楔形砖时，其加工楔形砖的数量应按施工组织设计数量，另列项目按楔形砖加工相应定额计算。

(6) 砖烟囱砌体内采用钢筋加固者，应根据设计重量按第五章“砌体、板缝内加固钢筋”定额计算。

3. 烟囱内衬：

(1) 按不同种类烟囱内衬以实体积计算，并扣除各种孔洞所占的体积。

(2) 填料按烟囱筒身与内衬之间的体积计算，扣除各种孔洞所占的体积，但不扣除连接横砖（防沉带）的体积。填料所需的人工已包括在砌内衬定额内。

(3) 为了内衬的稳定及防止隔热材料下沉，内衬伸入筒身的连接横砖已包括在内衬定额内，不另计算。

(4) 为防止酸性凝液渗入内衬与混凝土筒身间而在内衬上抹水泥排水坡的，其工料已包括在定额内，不另计算。

4. 烟道砌砖：

(1) 烟道与炉体的划分，以第一道闸门为准。在第一道闸门之前的砌体应列入炉体工程量内。

(2) 烟道中的钢筋混凝土构件，应按钢筋混凝土分部相应定额计算。

十七、水塔

1. 基础：各种基础均以实体积计算（包括基础底板和筒座），筒座以上为塔身，以下为基础。

2. 筒身：

(1) 砖砌塔身不分厚度、直径均以实体积计算，并扣除门窗洞口和钢筋混凝土构件所占体积。砖磁胎板工、料已包括在定额内，不另计算。

(2) 砖砌筒身设置的钢筋混凝土圈梁以实体积计算，按其它章节相应子目执行。

3. 水槽内、外壁：

(1) 与塔顶、槽底（或斜壁）相连系的圈梁之间的直壁为水槽内、外壁；设保温水槽的外保护壁为外壁；直接承受水侧压力的水槽壁为内壁。非保温水箱的水槽壁按内壁计算。

(2) 水槽内、外壁以实体积计算。

4. 倒锥壳水塔：基础按相应水塔基础的规定计算。

十八、基础垫层

1. 基础垫层按设计图示尺寸以立方米计算。

2. 外墙基础垫层长度按外墙中心线长度计算，内墙基础垫层长度按内墙基础垫层净长计算。

4.1 砌砖

4.1.1 砖基础、砖柱

工作内容：1. 砖基础：运料、调铺砂浆、清理基槽坑、砌砖等。
2. 砖柱：清理地槽、运料、调铺砂浆、砌砖。

计量单位：m³

| 定额编号 | | | | 4-1 | | 4-2 | | 4-3 | | 4-4 | | |
|--------|----------|-----------------|----------------|--------|---------|---------|---------|---------|---------|---------|---------|---------|
| 项 目 | | | 单 位 | 单 价 | 砖基础 | | | | 砖柱 | | | |
| | | | | | 直形 | | 圆、弧形 | | 方形 | | 圆形 | |
| | | | | | 数量 | 合计 | 数量 | 合计 | 数量 | 合计 | 数量 | 合计 |
| 综合单价 | | | | 元 | 406.25 | | 429.85 | | 500.48 | | 600.15 | |
| 其中 | 人 工 费 | | | 元 | 98.40 | | 115.62 | | 158.26 | | 167.28 | |
| | 材 料 费 | | | 元 | 263.38 | | 263.38 | | 275.93 | | 362.07 | |
| | 机 械 费 | | | 元 | 5.89 | | 5.89 | | 5.64 | | 6.50 | |
| | 管 理 费 | | | 元 | 26.07 | | 30.38 | | 40.98 | | 43.45 | |
| | 利 润 | | | 元 | 12.51 | | 14.58 | | 19.67 | | 20.85 | |
| 二类工 | | | 工日 | 82.00 | 1.20 | 98.40 | 1.41 | 115.62 | 1.93 | 158.26 | 2.04 | 167.28 |
| 材 料 | 04135500 | 标准砖 240×115×53 | 百块 | 42.00 | 5.22 | 219.24 | 5.22 | 219.24 | 5.46 | 229.32 | 7.35 | 308.70 |
| | 80010104 | 水泥砂浆 M5 | m ³ | 180.37 | 0.242 | 43.65 | 0.242 | 43.65 | | | | |
| | 80010105 | 水泥砂浆 M7.5 | m ³ | 182.23 | (0.242) | (44.10) | (0.242) | (44.10) | | | | |
| | 80010106 | 水泥砂浆 M10 | m ³ | 191.53 | (0.242) | (46.35) | (0.242) | (46.35) | | | | |
| | 80050104 | 混合砂浆 M5 | m ³ | 193.00 | | | | | (0.231) | (44.58) | (0.264) | (50.95) |
| | 80050105 | 混合砂浆 M7.5 | m ³ | 195.20 | | | | | (0.231) | (45.09) | (0.264) | (51.53) |
| | 80050106 | 混合砂浆 M10 | m ³ | 199.56 | | | | | 0.231 | 46.10 | 0.264 | 52.68 |
| | 31150101 | 水 | m ³ | 4.70 | 0.104 | 0.49 | 0.104 | 0.49 | 0.109 | 0.51 | 0.147 | 0.69 |
| 机械 | 99050503 | 灰浆搅拌机 拌筒容量 200L | 台班 | 122.64 | 0.048 | 5.89 | 0.048 | 5.89 | 0.046 | 5.64 | 0.053 | 6.50 |

注：基础深度自设计室外地面至砖基础底表而超过 1.5m，其超过部分每 1m³砌体增加人工 0.041 工日。

4.1.2 砖块墙、多孔砖墙

- 工作内容: 1. 调、运、铺砂浆、运砌块。
2. 砌砖块(墙)、包括窗台虎头砖、门窗洞边接茬用标准砖。
3. 安放预制过梁板、垫块。

计量单位: m³

| 定额编号 | | | | 4-5 | | 4-6 | | 4-7 | | 4-8 | | |
|-------------|----------|--------------------------|------------------|---------|---------|---------|---------|---------|---------|---------|---------|---------|
| 项 目 | 单 位 | 单 价 | 普通砂浆砌筑加气混凝土砌块墙 | | | | | | | | | |
| | | | 粉煤灰硅酸盐砌块 | | 100厚 | | 200厚 | | 200厚以上 | | | |
| | | | (用于无水房间、底无混凝土坎台) | | | | | | | | | |
| | | | 数量 | 合计 | 数量 | 合计 | 数量 | 合计 | 数量 | 合计 | | |
| 综合单价 | | | 元 | | 384.28 | | 383.01 | | 359.41 | | 348.72 | |
| 其中 | 人 工 费 | | 元 | | 94.30 | | 104.14 | | 86.92 | | 77.90 | |
| | 材 料 费 | | 元 | | 252.40 | | 237.14 | | 237.14 | | 237.79 | |
| | 机 械 费 | | 元 | | 1.96 | | 2.33 | | 2.33 | | 3.07 | |
| | 管 理 费 | | 元 | | 24.07 | | 26.62 | | 22.31 | | 20.24 | |
| | 利 润 | | 元 | | 11.55 | | 12.78 | | 10.71 | | 9.72 | |
| 二类工 | | | 工日 | 82.00 | 1.15 | 94.30 | 1.27 | 104.14 | 1.06 | 86.92 | 0.95 | 77.90 |
| 材 料 | 04135500 | 标准砖 240×115×53 | 百块 | 42.00 | 0.29 | 12.18 | | | | | 0.50 | 21.00 |
| | 04135535 | 配砖 190×90×40 | m ³ | 280.00 | | | 0.051 | 14.28 | 0.051 | 14.28 | | |
| | 04150113 | 蒸压加气混凝土砌块 600×250×100 | m ³ | 223.00 | | | 0.915 | 204.05 | | | | |
| | 04150115 | 蒸压加气混凝土砌块 600×250×200 | m ³ | 223.00 | | | | | 0.915 | 204.05 | | |
| | 04150111 | 蒸压加气混凝土砌块 600×240×150 | m ³ | 223.00 | | | | | | | 0.861 | 192.00 |
| | 04150405 | 粉煤灰硅酸盐砌块 430×430×240 | 块 | 11.00 | 0.85 | 9.35 | | | | | | |
| | 04150406 | 粉煤灰硅酸盐砌块 580×430×240 | 块 | 14.80 | 2.20 | 32.56 | | | | | | |
| | 31150101 | 水 | m ³ | 4.70 | 0.10 | 0.47 | 0.10 | 0.47 | 0.10 | 0.47 | 0.10 | 0.47 |
| | 04150407 | 粉煤灰硅酸盐砌块 880×430×240 | 块 | 22.50 | 7.24 | 162.90 | | | | | | |
| | 04150417 | 粉煤灰硅酸盐砌块 280×430×240 | 块 | 7.16 | 2.53 | 18.11 | | | | | | |
| | 80050104 | 混合砂浆 M5 | m ³ | 193.00 | 0.082 | 15.83 | 0.095 | 18.34 | 0.095 | 18.34 | 0.126 | 24.32 |
| | 80050105 | 混合砂浆 M7.5 | m ³ | 195.20 | (0.082) | (16.01) | (0.095) | (18.54) | (0.095) | (18.54) | (0.126) | (24.60) |
| 80050106 | 混合砂浆 M10 | m ³ | 199.56 | (0.082) | (16.36) | (0.095) | (18.96) | (0.095) | (18.96) | (0.126) | (25.14) | |
| | | 其它材料费 | 元 | | | 1.00 | | | | | | |
| 机械 | 99050503 | 灰浆搅拌机 拌筒容量 200L | 台班 | 122.64 | 0.016 | 1.96 | 0.019 | 2.33 | 0.019 | 2.33 | 0.025 | 3.07 |

注: 1. 墙身内的砌过梁、压顶、檐口等处实砌砖, 另按相应零星砌砖定额执行。
2. 围墙基础与墙身的材料品种相同时, 工程量应合并计算套相应墙的定额。

工作内容：同前。

计量单位：m³

| 定额编号 | | | | 4-9 | | 4-10 | | 4-11 | | | |
|----------|----------|-----------------------|----------------|---------|---------|------------------|---------|---------|---------|---------|--------|
| 项 目 | | | | 单 位 | 单 价 | 普通砂浆砌筑加气混凝土砌块墙 | | | | | |
| | | | | | | 100 厚 | | 200 厚 | | 200 厚以上 | |
| | | | | | | (用于多水房间、底有混凝土坎台) | | | | | |
| | | | | | | 数量 | 合计 | 数量 | 合计 | 数量 | 合计 |
| 综合单价 | | | | | 元 | 381.69 | | 358.09 | | 346.17 | |
| 其中 | 人工费 | | | | 元 | 104.14 | | 86.92 | | 77.90 | |
| | 材料费 | | | | 元 | 236.16 | | 236.16 | | 235.42 | |
| | 机械费 | | | | 元 | 2.08 | | 2.08 | | 2.94 | |
| | 管理费 | | | | 元 | 26.56 | | 22.25 | | 20.21 | |
| | 利润 | | | | 元 | 12.75 | | 10.68 | | 9.70 | |
| 二类工 | | | | 工日 | 82.00 | 1.27 | 104.14 | 1.06 | 86.92 | 0.95 | 77.90 |
| 材 料 | 04135500 | 标准砖 240×115×53 | 百块 | 42.00 | | | | | | 0.13 | 5.46 |
| | 04135535 | 配砖 190×90×40 | m ³ | 280.00 | 0.013 | 3.64 | 0.013 | 3.64 | | | |
| | 04150113 | 蒸压加气混凝土砌块 600×250×100 | m ² | 223.00 | 0.967 | 215.64 | | | | | |
| | 04150115 | 蒸压加气混凝土砌块 600×250×200 | m ² | 223.00 | | | 0.967 | 215.64 | | | |
| | 04150111 | 蒸压加气混凝土砌块 600×240×150 | m ² | 223.00 | | | | | | 0.927 | 206.72 |
| | 31150101 | 水 | m ³ | 4.70 | 0.10 | 0.47 | 0.10 | 0.47 | 0.10 | 0.47 | 0.47 |
| | 80050104 | 混合砂浆 M5 | m ³ | 193.00 | 0.085 | 16.41 | 0.085 | 16.41 | 0.118 | 22.77 | |
| | 80050105 | 混合砂浆 M7.5 | m ³ | 195.20 | (0.085) | (16.59) | (0.085) | (16.59) | (0.118) | (23.03) | |
| 80050106 | 混合砂浆 M10 | m ³ | 199.56 | (0.085) | (16.96) | (0.085) | (16.96) | (0.118) | (23.55) | | |
| 机械 | 99050503 | 灰浆搅拌机 拌筒容量 200L | 台班 | 122.64 | 0.017 | 2.08 | 0.017 | 2.08 | 0.024 | 2.94 | |

注：同前。

工作内容: 1. 调、运、铺砂浆、运砌块。

2. 砌砖块(墙)、包括窗台虎头砖、门窗洞边接茬用标准砖或混凝土标准砖。

3. 安放预制过梁板、垫块。

计量单位: m³

| 定额编号 | | | 4-12 | | 4-13 | | 4-14 | | 4-15 | | |
|-------------|---------------------------------|----------------|----------------|-------|--------|-------|--------|-------|--------|-------|--------|
| 项 目 | 单 位 | 单 价 | 薄层砂浆砌筑加气混凝土砌块墙 | | | | | | | | |
| | | | 100 厚 | | 120 厚 | | 150 厚 | | 200 厚 | | |
| | | | 数量 | 合计 | 数量 | 合计 | 数量 | 合计 | 数量 | 合计 | |
| 综合单价 | | 元 | 460.77 | | 454.55 | | 450.25 | | 453.20 | | |
| 其中 | 人工费 | 元 | 113.16 | | 110.70 | | 109.06 | | 113.16 | | |
| | 材料费 | 元 | 305.74 | | 302.89 | | 300.83 | | 298.17 | | |
| | 机械费 | 元 | — | | — | | — | | — | | |
| | 管理费 | 元 | 28.29 | | 27.68 | | 27.27 | | 28.29 | | |
| | 利润 | 元 | 13.58 | | 13.28 | | 13.09 | | 13.58 | | |
| 二类工 | | 工日 | 82.00 | 1.38 | 113.16 | 1.35 | 110.70 | 1.33 | 109.06 | 1.38 | 113.16 |
| 材 料 | 01150153 蒸压砂加气混凝土砌块 600×250×100 | m ³ | 258.00 | 1.042 | 268.84 | | | | | | |
| | 04150154 蒸压砂加气混凝土砌块 600×250×120 | m ³ | 258.00 | | | 1.042 | 268.84 | | | | |
| | 04150155 蒸压砂加气混凝土砌块 600×250×150 | m ³ | 258.00 | | | | | 1.042 | 268.84 | | |
| | 04150156 蒸压砂加气混凝土砌块 600×250×200 | m ³ | 258.00 | | | | | | | 1.042 | 268.84 |
| | 80010125 水泥砂浆 1:3 | m ³ | 239.65 | 0.009 | 2.16 | 0.009 | 2.16 | 0.009 | 2.16 | 0.009 | 2.16 |
| | 80090303 砂加气混凝土砌块专用粘结砂浆 | m ³ | 960.00 | 0.017 | 16.32 | 0.017 | 16.32 | 0.017 | 16.32 | 0.017 | 16.32 |
| | 03590704 L型铁件 L100×40×1.0 | 块 | 0.95 | 7.80 | 7.41 | 6.50 | 6.18 | | | | |
| | 03590705 L型铁件 L125×60×1.5 | 块 | 1.10 | | | | | 5.20 | 5.72 | | |
| | 03590706 L型铁件 L150×80×1.5 | 块 | 1.20 | | | | | | | 3.90 | 4.68 |
| | 03070114 膨胀螺栓 M8×80 | 套 | 0.60 | 15.76 | 9.46 | 13.13 | 7.88 | 10.51 | 6.31 | 7.88 | 4.73 |
| 03510701 铁钉 | kg | 4.20 | 0.037 | 0.16 | 0.031 | 0.13 | 0.025 | 0.11 | 0.019 | 0.08 | |
| 其它材料费 | | 元 | | | 1.39 | | | 1.38 | | 1.37 | 1.36 |

注: 同前。

工作内容：1. 调、运、铺砂浆、运砌块。

2. 砌砖块(墙)、包括窗台虎头砖、门窗洞边接茬用标准砖。

3. 安放预制过梁板、垫块。

计量单位：m³

| 定额编号 | | | | 4-16 | | |
|--------|----------|-----------------------|----------------|--------|-------------|---------|
| 项 目 | | | 单 位 | 单 价 | 普通混凝土小型空心砌块 | |
| | | | | | 数量 | 合计 |
| 综合单价 | | | | 元 | 372.25 | |
| 其中 | 人工费 | | | 元 | 95.94 | |
| | 材料费 | | | 元 | 237.62 | |
| | 机械费 | | | 元 | 2.33 | |
| | 管理费 | | | 元 | 24.57 | |
| | 利润 | | | 元 | 11.79 | |
| 二类工 | | | 工日 | 82.00 | 1.17 | 95.94 |
| 材 料 | 04135500 | 标准砖 240×115×53 | 百块 | 42.00 | 0.28 | 11.76 |
| | 04150606 | 混凝土小型空心砌块 190×190×390 | m ³ | 230.00 | 0.76 | 174.80 |
| | 04150605 | 混凝土小型空心砌块 190×190×190 | m ³ | 230.00 | 0.103 | 23.69 |
| | 04150604 | 混凝土小型空心砌块 190×190×90 | m ³ | 230.00 | 0.037 | 8.51 |
| | 80050104 | 混合砂浆 M5 | m ³ | 193.00 | 0.096 | 18.53 |
| | 80050105 | 混合砂浆 M7.5 | m ³ | 195.20 | (0.096) | (18.74) |
| | 80050106 | 混合砂浆 M10 | m ³ | 199.56 | (0.096) | (19.16) |
| | 31150101 | 水 | m ³ | 4.70 | 0.07 | 0.33 |
| 机械 | 99050503 | 灰浆搅拌机 拌筒容量 200L | 台班 | 122.64 | 0.019 | 2.33 |

注：同前。

工作内容：同前。

计量单位：m³

| 定额编号 | | | | 4-17 | | 4-18 | | 4-19 | | 4-20 | | |
|------|----------|-----------------|---------------------|--------|---------|---------|---------|---------|---------|---------|---------|---------|
| 项 目 | 单 位 | 单 价 | 轻骨料混凝土小型空心砌块 墙厚(mm) | | | | | | | | | |
| | | | 120 | | 150 | | 190 | | 240 | | | |
| | | | 数量 | 合计 | 数量 | 合计 | 数量 | 合计 | 数量 | 合计 | | |
| 综合单价 | | | 元 | 444.66 | | 438.41 | | 427.43 | | 424.50 | | |
| 其中 | 人工费 | | 元 | 106.60 | | 106.60 | | 100.04 | | 92.66 | | |
| | 材料费 | | 元 | 295.77 | | 289.68 | | 287.69 | | 294.70 | | |
| | 机械费 | | 元 | 2.08 | | 1.96 | | 1.96 | | 2.08 | | |
| | 管理费 | | 元 | 27.17 | | 27.14 | | 25.50 | | 23.69 | | |
| | 利 润 | | 元 | 13.04 | | 13.03 | | 12.24 | | 11.37 | | |
| 二类工 | | | 工日 | 82.00 | 1.30 | 106.60 | 1.30 | 106.60 | 1.22 | 100.04 | 1.13 | 92.66 |
| 材 料 | 04135500 | 标准砖 240×115×53 | 百块 | 42.00 | 0.26 | 10.92 | 0.10 | 4.20 | 0.12 | 5.04 | 0.23 | 9.66 |
| | 04150720 | 轻骨料混凝土小型空心砌块 | m ³ | 295.00 | 0.91 | 268.45 | 0.89 | 262.55 | 0.88 | 259.60 | 0.91 | 268.45 |
| | 04135506 | 六孔砖 190×190×140 | 百块 | 75.00 | | | 0.10 | 7.50 | | | | |
| | 04135521 | 多孔砖 190×90×90 | 百块 | 44.00 | | | | | 0.16 | 7.04 | | |
| | 80050104 | 混合砂浆 M5 | m ³ | 193.00 | 0.083 | 16.02 | 0.078 | 15.05 | 0.081 | 15.63 | 0.084 | 16.21 |
| | 80050105 | 混合砂浆 M7.5 | m ³ | 195.20 | (0.083) | (16.20) | (0.078) | (15.23) | (0.081) | (15.81) | (0.084) | (16.40) |
| | 31150101 | 水 | m ³ | 4.70 | 0.08 | 0.38 | 0.08 | 0.38 | 0.08 | 0.38 | 0.08 | 0.38 |
| 机械 | 99050503 | 灰浆搅拌机 拌筒容量 200L | 台班 | 122.64 | 0.017 | 2.08 | 0.016 | 1.96 | 0.016 | 1.96 | 0.017 | 2.08 |

注：同前。

工作内容：同前。

计量单位：m³

| 定额编号 | | | | 4-21 | | 4-22 | | 4-23 | | | |
|------|----------|-----------------|--|----------------|--------|-------------|---------|---------|-------------|---------|---------|
| 项 目 | | | | 单 位 | 单 价 | 多孔砖墙 | | | | | |
| | | | | | | 240×240×115 | | | 240×115×115 | | |
| | | | | | | 1 砖 | | 1/2 砖 | | 1 砖 | |
| | | | | | | 数量 | 合计 | 数量 | 合计 | 数量 | 合计 |
| 综合单价 | | | | 元 | 286.96 | | 313.53 | | 293.92 | | |
| 其 中 | 人 工 费 | | | 元 | 97.58 | | 114.80 | | 97.58 | | |
| | 材 料 费 | | | 元 | 148.74 | | 151.88 | | 154.68 | | |
| | 机 械 费 | | | 元 | 3.31 | | 3.19 | | 4.05 | | |
| | 管 理 费 | | | 元 | 25.22 | | 29.50 | | 25.41 | | |
| | 利 润 | | | 元 | 12.11 | | 14.16 | | 12.20 | | |
| 二类工 | | | | 工日 | 82.00 | 1.19 | 97.58 | 1.40 | 114.80 | 1.19 | 97.58 |
| 材 料 | 04135500 | 标准砖 240×115×53 | | 百块 | 42.00 | 0.11 | 4.62 | 0.12 | 5.04 | 0.13 | 5.46 |
| | 04135525 | 多孔砖 240×240×115 | | 百块 | 87.00 | 1.34 | 116.58 | | | | |
| | 04135523 | 多孔砖 240×115×115 | | 百块 | 43.00 | | | 2.80 | 120.40 | 2.69 | 115.67 |
| | 80050104 | 混合砂浆 M5 | | m ³ | 193.00 | 0.135 | 26.06 | 0.129 | 24.90 | 0.166 | 32.04 |
| | 80050105 | 混合砂浆 M7.5 | | m ³ | 195.20 | (0.135) | (26.35) | (0.129) | (25.18) | (0.166) | (32.40) |
| | 80050106 | 混合砂浆 M10 | | m ³ | 199.56 | (0.135) | (26.94) | (0.129) | (25.74) | (0.166) | (33.13) |
| | 31150101 | 水 | | m ³ | 4.70 | 0.103 | 0.48 | 0.114 | 0.54 | 0.109 | 0.51 |
| | | 其它材料费 | | 元 | | | 1.00 | | 1.00 | | 1.00 |
| 机械 | 99050503 | 灰浆搅拌机 拌筒容量 200L | | 台班 | 122.64 | 0.027 | 3.31 | 0.026 | 3.19 | 0.033 | 4.05 |

工作内容：同前。

计量单位：m³

| 定额编号 | | | | 4-24 | | 4-25 | | 4-26 | | | |
|------|----------|-----------------|----------------|--------|---------|---------|--------|---------|---------|---------|-------|
| 项 目 | | | 单 位 | 单 价 | 三孔砖 | | 六孔砖 | | 九孔砖 | | |
| | | | | | 数量 | 合计 | 数量 | 合计 | 数量 | 合计 | |
| 综合单价 | | | | 元 | 404.01 | | 311.26 | | 277.46 | | |
| 其中 | 人工费 | | | 元 | 113.16 | | 104.96 | | 97.58 | | |
| | 材料费 | | | 元 | 243.61 | | 163.09 | | 140.08 | | |
| | 机械费 | | | 元 | 3.92 | | 3.19 | | 2.70 | | |
| | 管理费 | | | 元 | 29.27 | | 27.04 | | 25.07 | | |
| | 利润 | | | 元 | 14.05 | | 12.98 | | 12.03 | | |
| 二类工 | | | | 工日 | 82.00 | 1.38 | 113.16 | 1.28 | 104.96 | 1.19 | 97.58 |
| 材 料 | 04135500 | 标准砖 240×115×53 | 百块 | 42.00 | 0.12 | 5.04 | 0.11 | 4.62 | 0.13 | 5.46 | |
| | 04135505 | 三孔砖 190×190×90 | 百块 | 78.00 | 2.64 | 205.92 | | | | | |
| | 04135506 | 六孔砖 190×190×140 | 百块 | 75.00 | | | 1.76 | 132.00 | | | |
| | 04135507 | 九孔砖 190×190×190 | 百块 | 85.00 | | | | | 1.32 | 112.20 | |
| | 80050104 | 混合砂浆 M5 | m ³ | 193.00 | 0.162 | 31.27 | 0.13 | 25.09 | 0.109 | 21.04 | |
| | 80050105 | 混合砂浆 M7.5 | m ³ | 195.20 | (0.162) | (31.62) | (0.13) | (25.38) | (0.109) | (21.28) | |
| | 31150101 | 水 | m ³ | 4.70 | 0.08 | 0.38 | 0.08 | 0.38 | 0.08 | 0.38 | |
| | | 其它材料费 | 元 | | | 1.00 | | 1.00 | | 1.00 | |
| 机械 | 99050503 | 灰浆搅拌机 拌筒容量 200L | 台班 | 122.64 | 0.032 | 3.92 | 0.026 | 3.19 | 0.022 | 2.70 | |

工作内容：同前。

计量单位：m²

| 定额编号 | | | | 4-27 | | 4-28 | | 4-29 | | 4-30 | | |
|--------|----------|------------------|----------------|--------|------------|---------|---------|---------|-----------|---------|------------|---------|
| 项 目 | | | 单 位 | 单 价 | KP1 多孔砖墙 | | | | KM1 空心砖 | | | |
| | | | | | 240×115×90 | | | | 190×90×90 | | 190×190×90 | |
| | | | | | 1/2 砖 | | 1 砖 | | 1/2 砖 | | 1 砖 | |
| | | | | | 数量 | 合计 | 数量 | 合计 | 数量 | 合计 | 数量 | 合计 |
| 综合单价 | | | 元 | 331.12 | | 311.14 | | 463.86 | | 375.72 | | |
| 其中 | 人工费 | | 元 | 114.80 | | 97.58 | | 118.90 | | 97.58 | | |
| | 材料费 | | 元 | 168.80 | | 171.24 | | 297.10 | | 237.34 | | |
| | 机械费 | | 元 | 3.68 | | 4.54 | | 2.82 | | 3.43 | | |
| | 管理费 | | 元 | 29.62 | | 25.53 | | 30.43 | | 25.25 | | |
| | 利润 | | 元 | 14.22 | | 12.25 | | 14.61 | | 12.12 | | |
| 二类工 | | | 工日 | 82.00 | 1.40 | 114.80 | 1.19 | 97.58 | 1.45 | 118.90 | 1.19 | 97.58 |
| 材 料 | 04135500 | 标准砖 240×115×53 | 百块 | 42.00 | 0.13 | 5.46 | 0.15 | 6.30 | 0.28 | 11.76 | 0.21 | 8.82 |
| | 04130904 | KP1 砖 240×115×90 | 百块 | 38.00 | 3.50 | 133.00 | 3.36 | 127.68 | | | | |
| | 04130917 | KM1 砖 190×90×90 | 百块 | 44.00 | | | | | 5.95 | 261.80 | | |
| | 04130913 | KM1 砖 190×190×90 | 百块 | 74.00 | | | | | | | 2.70 | 199.80 |
| | 80050104 | 混合砂浆 M5 | m ³ | 193.00 | 0.149 | 28.76 | 0.185 | 35.71 | 0.114 | 22.00 | 0.141 | 27.21 |
| | 80050105 | 混合砂浆 M7.5 | m ³ | 195.20 | (0.149) | (29.08) | (0.185) | (36.11) | (0.114) | (22.25) | (0.141) | (27.52) |
| | 80050106 | 混合砂浆 M10 | m ³ | 199.56 | (0.149) | (29.73) | (0.185) | (36.92) | | | | |
| | 31150101 | 水 | m ³ | 4.70 | 0.123 | 0.58 | 0.117 | 0.55 | 0.114 | 0.54 | 0.109 | 0.51 |
| | 其它材料费 | 元 | | | 1.00 | | 1.00 | | 1.00 | | 1.00 | |
| 机械 | 99050503 | 灰浆搅拌机 拌筒容量 200L | 台班 | 122.64 | 0.03 | 3.68 | 0.037 | 4.54 | 0.023 | 2.82 | 0.028 | 3.43 |

工作内容：同前。

计量单位：m³

| 定额编号 | | | | 4-31 | | 4-32 | | | |
|--------|----------|--------------------|---|----------------|--------|---------|---------|---------|---------|
| 项 目 | | | | 单 位 | 单 价 | 页岩模数多孔砖 | | | |
| | | | | | | 墙厚(mm) | | | |
| | | | | | | 240 | | 190 | |
| | | | | | | 数量 | 合计 | 数量 | 合计 |
| 综合单价 | | | | 元 | 424.69 | | 440.54 | | |
| 其中 | 人工费 | | | 元 | 86.92 | | 94.30 | | |
| | 材料费 | | | 元 | 300.91 | | 306.30 | | |
| | 机械费 | | | 元 | 3.43 | | 3.68 | | |
| | 管理费 | | | 元 | 22.59 | | 24.50 | | |
| | 利润 | | | 元 | 10.84 | | 11.76 | | |
| 二类工 | | | | 工日 | 82.00 | 1.06 | 86.92 | 1.15 | 94.30 |
| 材 料 | 04131108 | 页岩模数多孔砖 190×240×90 | | 百块 | 128.00 | 2.05 | 262.40 | 2.08 | 266.24 |
| | 04131105 | 页岩模数多孔砖 140×240×90 | | 百块 | 96.00 | 0.06 | 5.76 | | |
| | 04131106 | 页岩模数多孔砖 120×190×90 | | 百块 | 72.00 | | | 0.13 | 9.36 |
| | 04131107 | 页岩模数多孔砖 90×240×90 | | 百块 | 63.00 | 0.06 | 3.78 | | |
| | 80050104 | 混合砂浆 M5 | | m ³ | 193.00 | 0.142 | 27.41 | 0.151 | 29.14 |
| | 80050105 | 混合砂浆 M7.5 | | m ³ | 195.20 | (0.142) | (27.72) | (0.151) | (29.48) |
| | 80050106 | 混合砂浆 M10 | | m ³ | 199.56 | (0.142) | (28.34) | (0.151) | (30.13) |
| | 31150101 | 水 | | m ³ | 4.70 | 0.119 | 0.56 | 0.12 | 0.56 |
| | 其它材料费 | | 元 | | | 1.00 | | 1.00 | |
| 机械 | 99050503 | 灰浆搅拌机 拌筒容量 200L | | 台班 | 122.64 | 0.028 | 3.43 | 0.03 | 3.68 |

4.1.3 砖砌外墙

- 工作内容：1. 清理地槽、选砖、调制砂浆、砌砖。
2. 砌砖过梁、砌平拱、模板制作、安装、拆除。
3. 安放预制过梁板、垫块、木砖。

计量单位：m³

| 定额编号 | | | | 4-33 | | 4-34 | | 4-35 | | 4-36 | | |
|--------|----------|-----------------|----------------|---------|---------|---------|---------|---------|---------|---------|---------|---------|
| 项 目 | | 单 位 | 单 价 | 1/2 砖外墙 | | 3/4 砖外墙 | | 1 砖外墙 | | 1 砖弧形外墙 | | |
| | | | | 标准砖 | | | | | | | | |
| | | | | 数量 | 合计 | 数量 | 合计 | 数量 | 合计 | 数量 | 合计 | |
| 综合单价 | | | 元 | 469.90 | | 464.26 | | 442.66 | | 477.59 | | |
| 其 中 | 人 工 费 | | 元 | 136.94 | | 133.66 | | 118.90 | | 136.12 | | |
| | 材 料 费 | | 元 | 275.57 | | 273.58 | | 271.87 | | 283.21 | | |
| | 机 械 费 | | 元 | 4.91 | | 5.52 | | 5.76 | | 5.76 | | |
| | 管 理 费 | | 元 | 35.46 | | 34.80 | | 31.17 | | 35.47 | | |
| | 利 润 | | 元 | 17.02 | | 16.70 | | 14.96 | | 17.03 | | |
| 二类工 | | | 工日 | 82.00 | 1.67 | 136.94 | 1.63 | 133.66 | 1.45 | 118.90 | 1.66 | 136.12 |
| 材 料 | 04135500 | 标准砖 240×115×53 | 百块 | 42.00 | 5.60 | 235.20 | 5.43 | 228.06 | 5.36 | 225.12 | 5.63 | 236.46 |
| | 04010611 | 水泥 32.5 级 | kg | 0.31 | | | 0.30 | 0.09 | 0.30 | 0.09 | 0.30 | 0.09 |
| | 80010104 | 水泥砂浆 M5 | m ³ | 180.37 | (0.199) | (35.89) | (0.225) | (40.58) | (0.234) | (42.21) | (0.234) | (42.21) |
| | 80010105 | 水泥砂浆 M7.5 | m ³ | 182.23 | (0.199) | (36.26) | (0.225) | (41.00) | (0.234) | (42.64) | (0.234) | (42.64) |
| | 80010106 | 水泥砂浆 M10 | m ³ | 191.53 | (0.199) | (38.11) | (0.225) | (43.09) | (0.234) | (44.82) | (0.234) | (44.82) |
| | 80050104 | 混合砂浆 M5 | m ³ | 193.00 | (0.199) | (38.41) | (0.225) | (43.43) | 0.234 | 45.16 | 0.234 | 45.16 |
| | 80050105 | 混合砂浆 M7.5 | m ³ | 195.20 | 0.199 | 38.84 | 0.225 | 43.92 | (0.234) | (45.68) | (0.234) | (45.68) |
| | 80050106 | 混合砂浆 M10 | m ³ | 199.55 | (0.199) | (39.71) | (0.225) | (44.90) | (0.234) | (46.70) | (0.234) | (46.70) |
| | 31150101 | 水 | m ³ | 4.70 | 0.112 | 0.53 | 0.109 | 0.51 | 0.107 | 0.50 | 0.107 | 0.50 |
| | 其它材料费 | 元 | | | 1.00 | | 1.00 | | 1.00 | | 1.00 | |
| 机械 | 99050503 | 灰浆搅拌机 拌筒容量 200L | 台班 | 122.64 | 0.04 | 4.91 | 0.045 | 5.52 | 0.047 | 5.76 | 0.047 | 5.76 |

注：砖砌圆形水池按弧形外墙定额执行。

- 工作内容：1. 清理地槽、运砖、调制砂浆、砌砖。
 2. 砌砖过梁、砌平拱模板制作安装、拆除。
 3. 安放预制过梁板、垫块、木砖。

计量单位：m²

| 定 额 编 号 | | | 4-37 | | 4-38 | | | |
|---------|----------|-----------------|----------------|--------|------------|--------|-------|--------|
| 项 目 | | | 单 位 | 单 价 | 轻质砂浆筑标准砖外墙 | | | |
| | | | | | 1 砖 | | 1.5 砖 | |
| | | | | | 数量 | 合计 | 数量 | 合计 |
| 综合单价 | | | 元 | 415.54 | | 412.91 | | |
| 其中 | 人工费 | | 元 | 101.68 | | 96.76 | | |
| | 材料费 | | 元 | 269.18 | | 272.46 | | |
| | 机械费 | | 元 | 5.15 | | 5.76 | | |
| | 管理费 | | 元 | 26.71 | | 25.63 | | |
| | 利润 | | 元 | 12.82 | | 12.30 | | |
| 二类工 | | | 工日 | 82.00 | 1.24 | 101.68 | 1.18 | 96.76 |
| 材 料 | 04135500 | 标准砖 240×115×53 | 百块 | 42.00 | 5.36 | 225.12 | 5.33 | 223.86 |
| | 04010611 | 水泥 32.5 级 | kg | 0.31 | 0.30 | 0.09 | 0.30 | 0.09 |
| | 31150101 | 水 | m ³ | 4.70 | 0.107 | 0.50 | 0.107 | 0.50 |
| | 80070905 | 水泥轻质砂浆 50# | m ³ | 181.50 | 0.234 | 42.47 | 0.259 | 47.01 |
| | | 其它材料费 | 元 | | | 1.00 | | 1.00 |
| 机械 | 99050503 | 灰浆搅拌机 拌筒容量 200L | 台班 | 122.64 | 0.042 | 5.15 | 0.047 | 5.76 |

4.1.4 砖砌内墙

- 工作内容: 1. 清理地槽、选砖、调制砂浆、砌砖。
 2. 砌砖过梁、砌平拱、模板制作、安装、拆除。
 3. 安放预制过梁板、垫块、木砖。

计量单位: m²

| 定额编号 | | | | 4-39 | | 4-40 | | 4-41 | | 4-42 | | |
|------|----------|-----------------|----------------|---------|---------|---------|---------|---------|---------|---------|---------|---------|
| 项 目 | | 单 位 | 单 价 | 1/2 砖内墙 | | 3/4 砖内墙 | | 1 砖内墙 | | 1 砖弧形内墙 | | |
| | | | | 标准砖 | | | | | | | | |
| | | | | 数量 | 合计 | 数量 | 合计 | 数量 | 合计 | 数量 | 合计 | |
| 综合单价 | | | 元 | 461.14 | | 456.30 | | 426.57 | | 460.38 | | |
| 其中 | 人工费 | | 元 | 132.02 | | 129.56 | | 108.24 | | 124.64 | | |
| | 材料费 | | 元 | 273.72 | | 271.58 | | 270.39 | | 281.73 | | |
| | 机械费 | | 元 | 4.78 | | 5.27 | | 5.76 | | 5.76 | | |
| | 管理费 | | 元 | 34.20 | | 33.71 | | 28.50 | | 32.60 | | |
| | 利润 | | 元 | 16.42 | | 16.18 | | 13.68 | | 15.65 | | |
| 二类工 | | | 工日 | 82.00 | 1.61 | 132.02 | 1.58 | 129.56 | 1.32 | 108.24 | 1.52 | 124.64 |
| 材 料 | 04135500 | 标准砖 240×115×53 | 百块 | 42.00 | 5.58 | 234.36 | 5.44 | 228.48 | 5.32 | 223.44 | 5.59 | 234.78 |
| | 04010611 | 水泥 32.5 级 | kg | 0.31 | | | 0.30 | 0.09 | 0.30 | 0.09 | 0.30 | 0.09 |
| | 80010104 | 水泥砂浆 M5 | m ³ | 180.37 | (0.196) | (35.35) | (0.215) | (38.78) | (0.235) | (42.39) | (0.235) | (42.39) |
| | 80010105 | 水泥砂浆 M7.5 | m ³ | 182.23 | (0.196) | (35.72) | (0.215) | (39.18) | (0.235) | (42.82) | (0.235) | (42.82) |
| | 80010106 | 水泥砂浆 M10 | m ³ | 191.53 | (0.196) | (37.54) | (0.215) | (41.18) | (0.235) | (45.01) | (0.235) | (45.01) |
| | 80050104 | 混合砂浆 M5 | m ³ | 193.00 | 0.196 | 37.83 | 0.215 | 41.50 | 0.235 | 45.36 | 0.235 | 45.36 |
| | 80050105 | 混合砂浆 M7.5 | m ³ | 195.20 | (0.196) | (38.26) | (0.215) | (41.97) | (0.235) | (45.87) | (0.235) | (45.87) |
| | 80050106 | 混合砂浆 M10 | m ³ | 199.56 | (0.196) | (39.11) | (0.215) | (42.91) | (0.235) | (46.90) | (0.235) | (46.90) |
| | 31150101 | 水 | m ³ | 4.70 | 0.112 | 0.53 | 0.109 | 0.51 | 0.106 | 0.50 | 0.106 | 0.50 |
| | | 其它材料费 | 元 | | | 1.00 | | 1.00 | | 1.00 | | 1.00 |
| 机械 | 99050503 | 灰浆搅拌机 拌筒容量 200L | 台班 | 122.64 | 0.039 | 4.78 | 0.043 | 5.27 | 0.047 | 5.76 | 0.047 | 5.76 |

- 工作内容：1. 清理地槽、递砖、调制砂浆、砌砖。
2. 砌砖过梁、砌平拱模板制作安装、拆除。
3. 安放预制过梁板、垫块、木砖。

计量单位：m³

| 定额编号 | | | 4-43 | | 4-44 | | | |
|------|----------|-----------------|----------------|--------|--------|--------|-------|--------|
| 项 目 | 单 位 | 单 价 | 轻质砂浆筑标准砖内墙 | | | | | |
| | | | 1/2 砖 | | 1 砖 | | | |
| | | | 数量 | 合计 | 数量 | 合计 | | |
| 综合单价 | | 元 | 432.36 | | 401.68 | | | |
| 其中 | 人工费 | 元 | 113.16 | | 92.66 | | | |
| | 材料费 | 元 | 271.46 | | 267.68 | | | |
| | 机械费 | 元 | 4.29 | | 5.15 | | | |
| | 管理费 | 元 | 29.36 | | 24.45 | | | |
| | 利润 | 元 | 14.09 | | 11.74 | | | |
| 二类工 | | 工日 | 82.00 | 1.38 | 113.16 | 1.13 | 92.66 | |
| 材 料 | 04135500 | 标准砖 240×115×53 | 百块 | 42.00 | 5.58 | 234.36 | 5.32 | 223.44 |
| | 31150101 | 水 | m ³ | 4.70 | 0.112 | 0.53 | 0.106 | 0.50 |
| | 04010611 | 水泥 32.5 级 | kg | 0.31 | | | 0.30 | 0.09 |
| | 80070905 | 水泥轻质砂浆 50# | m ³ | 181.50 | 0.196 | 35.57 | 0.235 | 42.65 |
| | | 其它材料费 | 元 | | | 1.00 | | 1.00 |
| 机械 | 99050503 | 灰浆搅拌机 拌筒容量 200L | 台班 | 122.64 | 0.035 | 4.29 | 0.042 | 5.15 |

4.1.5 空斗墙、空花墙

工作内容：1. 选砖、调、运、铺砂浆、砌砖、窗台虎头砖、腰线、门窗套。
2. 砖过梁板制、安、拆。
3. 安放预制过梁板、垫块。

计量单位：m²

| 定额编号 | | | 4-45 | | 4-46 | | 4-47 | | | |
|-------------|----------|-----------------|----------------|--------|--------|---------|---------|---------|--------|---------|
| 项 目 | | | 单 位 | 单 价 | 一斗一卧 | | 二斗一卧 | | 空花墙 | |
| | | | | | 标准砖 | | | | | |
| | | | | | 数量 | 合计 | 数量 | 合计 | 数量 | 合计 |
| 综合单价 | | | 元 | 335.63 | | 322.60 | | 386.55 | | |
| 其中 | 人工费 | | 元 | 88.56 | | 87.74 | | 139.40 | | |
| | 材料费 | | 元 | 209.60 | | 198.03 | | 191.87 | | |
| | 机械费 | | 元 | 3.43 | | 3.19 | | 2.70 | | |
| | 管理费 | | 元 | 23.00 | | 22.73 | | 35.53 | | |
| | 利 润 | | 元 | 11.04 | | 10.91 | | 17.05 | | |
| 二类工 | | | 工日 | 82.00 | 1.08 | 88.56 | 1.07 | 87.74 | 1.70 | 139.40 |
| 材 料 | 04135500 | 标准砖 240×115×53 | 百块 | 42.00 | 4.31 | 181.02 | 4.09 | 171.78 | 4.03 | 169.26 |
| | 04010611 | 水泥 32.5 级 | kg | 0.31 | 0.50 | 0.16 | 0.50 | 0.16 | | |
| | 80050103 | 混合砂浆 M2.5 | m ³ | 188.64 | (0.14) | (26.41) | (0.128) | (24.15) | (0.11) | (20.75) |
| | 80050104 | 混合砂浆 M5 | m ³ | 193.00 | 0.14 | 27.02 | 0.128 | 24.70 | 0.11 | 21.23 |
| | 80050105 | 混合砂浆 M7.5 | m ³ | 195.20 | (0.14) | (27.33) | (0.128) | (24.99) | (0.11) | (21.47) |
| | 80050106 | 混合砂浆 M10 | m ³ | 199.56 | (0.14) | (27.94) | (0.128) | (25.54) | (0.11) | (21.95) |
| | 31150101 | 水 | m ³ | 4.70 | 0.086 | 0.40 | 0.082 | 0.39 | 0.081 | 0.38 |
| | | 其它材料费 | 元 | | 1.00 | | 1.00 | | 1.00 | |
| 机械 | 99050503 | 灰浆搅拌机 拌筒容量 200L | 台班 | 122.64 | 0.028 | 3.43 | 0.026 | 3.19 | 0.022 | 2.70 |

4.1.6 填充墙、墙面砌贴砖

工作内容：1. 调、运、铺砂浆、砌贴砖、填充墙包括填料。
2. 砖过梁、砖平拱模板制、安、拆。

计量单位：m³

| 定额编号 | | | | 4-48 | | 4-49 | | 4-50 | | 4-51 | | | | |
|-------------|----------|-------------------------|----------------|--------|------------|---------|---------|---------|----------|---------|----------|---------|----|----|
| 项 目 | | | 单 位 | 单 价 | 一砖半填充墙、填充料 | | | | 砌贴 1/4 砖 | | 砌贴 1/2 砖 | | | |
| | | | | | 炉渣 | | 炉渣混凝土 | | 标准砖 | | | | | |
| | | | | | 标准砖 | | | | | | | | | |
| | | | | | 数量 | 合计 | 数量 | 合计 | 数量 | 合计 | 数量 | 合计 | 数量 | 合计 |
| 综合单价 | | | 元 | 375.12 | | 381.76 | | 557.40 | | 449.87 | | | | |
| 其中 | 人工费 | | | 元 | 101.68 | | 95.12 | | 168.10 | | 109.88 | | | |
| | 材料费 | | | 元 | 229.76 | | 243.54 | | 316.69 | | 289.76 | | | |
| | 机械费 | | | 元 | 4.42 | | 5.77 | | 7.60 | | 6.99 | | | |
| | 管理费 | | | 元 | 26.53 | | 25.22 | | 43.93 | | 29.22 | | | |
| | 利润 | | | 元 | 12.73 | | 12.11 | | 21.08 | | 14.02 | | | |
| 二类工 | | | 工日 | 82.00 | 1.24 | 101.68 | 1.16 | 95.12 | 2.05 | 168.10 | 1.34 | 109.88 | | |
| 材 料 | 04135500 | 标准砖 240×115×53 | 百块 | 42.00 | 4.40 | 184.80 | 4.18 | 175.56 | 6.10 | 256.20 | 5.58 | 234.36 | | |
| | 04010611 | 水泥 32.5 级 | kg | 0.31 | 0.50 | 0.16 | 0.50 | 0.16 | | | | | | |
| | 80050104 | 混合砂浆 M5 | m ³ | 193.00 | 0.181 | 34.93 | 0.167 | 32.23 | 0.309 | 59.64 | 0.283 | 54.62 | | |
| | 80050105 | 混合砂浆 M7.5 | m ³ | 195.20 | (0.181) | (35.33) | (0.167) | (32.60) | (0.309) | (60.32) | (0.283) | (55.24) | | |
| | 80050106 | 混合砂浆 M10 | m ³ | 199.56 | (0.181) | (36.12) | (0.167) | (33.33) | (0.309) | (61.66) | (0.283) | (56.48) | | |
| | 80270704 | 炉渣混凝土 C5.0 32.5 级 | m ³ | 147.43 | | | 0.232 | 34.20 | | | | | | |
| | 04050401 | 炉渣 | m ³ | 45.00 | 0.188 | 8.46 | | | | | | | | |
| | 31150101 | 水 | m ³ | 4.70 | 0.088 | 0.41 | 0.083 | 0.39 | 0.181 | 0.85 | 0.167 | 0.78 | | |
| | 其它材料费 | | | 元 | 1.00 | | 1.00 | | | | | | | |
| 机 械 | 99050503 | 灰浆搅拌机 拌筒容量 200L | 台班 | 122.64 | 0.036 | 4.42 | 0.033 | 4.05 | 0.062 | 7.60 | 0.057 | 6.99 | | |
| | 99050152 | 滚筒式混凝土搅拌机(电动) 出料容量 400L | 台班 | 156.81 | | | 0.011 | 1.72 | | | | | | |

注：填充材料不同应换算，人工、机械不变。

4.1.7 墙基防潮及其它

工作内容：1. 墙基防潮层：搅拌、运输、浇捣、抹面、养护。
2. 围墙：调、运、铺砂浆、运、砌砖。

计量单位：表中所示

| 定 额 编 号 | | | | 4-52 | | 4-53 | | 4-54 | | | |
|---------|----------|-------------------------|----------------|--------|-------|-----------------------|-------|---------------|--------|----------------|---------|
| 项 目 | | | | 单 位 | 单 价 | 墙基防潮层 | | | | 围墙 | |
| | | | | | | 防水砂浆 | | 防水混凝土 6cm厚 | | | |
| | | | | | | 10m ² 投影面积 | | | | m ³ | |
| | | | | | | 数量 | 合计 | 数量 | 合计 | 数量 | 合计 |
| 综合单价 | | | | | 元 | 173.94 | | 276.41 | | 442.49 | |
| 其 中 | 人 工 费 | | | | 元 | 58.22 | | 77.08 | | 120.54 | |
| | 材 料 费 | | | | 元 | 87.13 | | 157.92 | | 269.62 | |
| | 机 械 费 | | | | 元 | 5.15 | | 9.41 | | 5.64 | |
| | 管 理 费 | | | | 元 | 15.84 | | 21.62 | | 31.55 | |
| | 利 润 | | | | 元 | 7.60 | | 10.38 | | 15.14 | |
| 二类工 | | | | 工日 | 82.00 | 0.71 | 58.22 | 0.94 | 77.08 | 1.47 | 120.54 |
| 材 料 | 80070305 | 防水砂浆 1:2 | m ³ | 414.89 | 0.21 | 87.13 | | | | | |
| | 80210903 | 防水混凝土 C20P10 | m ³ | 258.89 | | | | 0.61 | 157.92 | | |
| | 04135500 | 标准砖 240×115×53 | 百块 | 42.00 | | | | | | 5.35 | 225.12 |
| | 80050103 | 混合砂浆 M2.5 | m ³ | 188.64 | | | | | | (0.228) | (43.01) |
| | 80050104 | 混合砂浆 M5 | m ³ | 193.00 | | | | | | 0.228 | 44.00 |
| | 80050105 | 混合砂浆 M7.5 | m ³ | 195.20 | | | | | | (0.228) | (44.51) |
| | 80050106 | 混合砂浆 M10 | m ³ | 199.56 | | | | | | (0.228) | (45.50) |
| | 31150101 | 水 | m ³ | 4.70 | | | | | | 0.107 | 0.50 |
| 机 械 | 99050503 | 灰浆搅拌机 拌筒容量 200L | 台班 | 122.64 | 0.042 | 5.15 | | | | 0.046 | 5.64 |
| | 99050152 | 滚筒式混凝土搅拌机(电动) 出料容量 400L | 台班 | 156.81 | | | | 0.06 | 9.41 | | |

注：墙基防潮层的模板、钢筋应按其它章节的有关规定另行计算，设计砂浆、混凝土配合比不同单价应换算。

工作内容：调、运、铺砂浆、运砖、砌砖等全部操作过程。

计量单位：表中所示

| 定额编号 | | | 4-55 | | 4-56 | | 4-57 | | 4-58 | | | |
|------|----------|------------------|------------------|--------|----------------|----------|---------|---------|---------|---------|--------|---------|
| 项 目 | 单 位 | 单 价 | 砖砌台阶 | | 砖砌地沟 | | 零星砌砖 | | | | | |
| | | | 10m ² | | m ³ | | 标准砖 | | 多孔砖 | | | |
| | | | 数量 | 合计 | 数量 | 合计 | 数量 | 合计 | 数量 | 合计 | | |
| 综合单价 | | 元 | 1697.20 | | 413.52 | | 528.12 | | 410.24 | | | |
| 其中 | 人工费 | 元 | 405.08 | | 99.22 | | 182.86 | | 168.92 | | | |
| | 材料费 | 元 | 1109.97 | | 270.37 | | 270.55 | | 171.76 | | | |
| | 机械费 | 元 | 23.55 | | 5.27 | | 5.15 | | 5.15 | | | |
| | 管理费 | 元 | 107.16 | | 26.12 | | 47.00 | | 43.52 | | | |
| | 利润 | 元 | 51.44 | | 12.54 | | 22.56 | | 20.89 | | | |
| 二类工 | | 工日 | 82.00 | 4.94 | 405.08 | 1.21 | 99.22 | 2.23 | 182.86 | 2.06 | 168.92 | |
| 材 料 | 04135500 | 标准砖 240×115×53 | 百块 | 42.00 | 22.00 | 924.00 | 5.42 | 227.64 | 5.45 | 229.32 | | |
| | 04130904 | KP1 砖 240×115×90 | 百块 | 38.00 | | | | | | | 3.44 | 130.72 |
| | 80010104 | 水泥砂浆 M5 | m ³ | 180.37 | (0.958) | (172.79) | (0.217) | (39.14) | (0.211) | (38.06) | (0.21) | (37.88) |
| | 80050103 | 混合砂浆 M2.5 | m ³ | 188.64 | (0.958) | (180.72) | (0.217) | (40.93) | (0.211) | (39.80) | (0.21) | (39.61) |
| | 80050104 | 混合砂浆 M5 | m ³ | 193.00 | 0.958 | 184.89 | 0.217 | 41.88 | 0.211 | 40.72 | 0.21 | 40.53 |
| | 80050105 | 混合砂浆 M7.5 | m ³ | 195.20 | (0.958) | (187.00) | (0.217) | (42.36) | (0.211) | (41.19) | (0.21) | (40.99) |
| | 31150101 | 水 | m ³ | 4.70 | 0.23 | 1.08 | 0.18 | 0.85 | 0.109 | 0.51 | 0.108 | 0.51 |
| 机械 | 99050503 | 灰浆搅拌机 拌筒容量 200L | 台班 | 122.64 | 0.192 | 23.55 | 0.043 | 5.27 | 0.042 | 5.15 | 0.042 | 5.15 |

4.2 砌石

4.2.1 毛石基础、护坡、墙身

工作内容：1. 调、运、铺砂浆、选、修运石。

2. 砌墙身、垛、窗台、墙角及门窗洞口的石料加工。

计量单位：m³

| 定额编号 | | | | 4-59 | | 4-60 | | 4-61 | | |
|--------|----------|-----------------|----------------|--------|----------------|---------|--------|--------|--------|---------|
| 项 目 | | | 单 位 | 单 价 | 基础 (包括独立柱基) | | 护坡 | | | |
| | | | | | | | 干砌 | | 浆砌 | |
| | | | | | 数量 | 合计 | 数量 | 合计 | 数量 | 合计 |
| 综合单价 | | | | 元 | 296.41 | | 187.88 | | 323.51 | |
| 其 中 | 人 工 费 | | | 元 | 91.84 | | 62.32 | | 111.52 | |
| | 材 料 费 | | | 元 | 159.16 | | 102.50 | | 159.30 | |
| | 机 械 费 | | | 元 | 8.34 | | — | | 8.34 | |
| | 管 理 费 | | | 元 | 25.05 | | 15.58 | | 29.97 | |
| | 利 润 | | | 元 | 12.02 | | 7.48 | | 14.38 | |
| 二类工 | | | 工日 | 82.00 | 1.12 | 91.84 | 0.76 | 62.32 | 1.36 | 111.52 |
| 材 料 | 04110200 | 毛石 | t | 50.00 | 1.95 | 97.50 | 2.05 | 102.50 | 1.95 | 97.50 |
| | 80010104 | 水泥砂浆 M5 | m ³ | 180.37 | 0.34 | 61.33 | | | 0.34 | 61.33 |
| | 80010105 | 水泥砂浆 M7.5 | m ³ | 182.23 | (0.34) | (61.96) | | | (0.34) | (61.96) |
| | 80010106 | 水泥砂浆 M10 | m ³ | 191.53 | (0.34) | (65.12) | | | (0.34) | (65.12) |
| | 31150101 | 水 | m ³ | 4.70 | 0.07 | 0.33 | | | 0.10 | 0.47 |
| 机械 | 99050503 | 灰浆搅拌机 拌筒容量 200L | 台班 | 122.64 | 0.068 | 8.34 | | | 0.068 | 8.34 |

注：护坡垂直高度超过 3.60m，其超过部分人工乘以系数 1.20。

工作内容：同前。

计量单位：m³

| 定额编号 | | | | 4-62 | | 4-63 | | 4-64 | | |
|--------|----------|-----------------|----------------|--------|--------|---------|--------|---------|--------|---------|
| 项 目 | | | 单 位 | 单 价 | 墙身 | | | | | |
| | | | | | 窗台下石墙 | | 墙 | | 挡土墙 | |
| | | | | | 数量 | 合计 | 数量 | 合计 | 数量 | 合计 |
| 综合单价 | | | | 元 | 354.26 | | 376.73 | | 309.89 | |
| 其 中 | 人 工 费 | | | 元 | 136.94 | | 153.34 | | 101.68 | |
| | 材 料 费 | | | 元 | 156.24 | | 156.24 | | 159.16 | |
| | 机 械 费 | | | 元 | 7.60 | | 7.60 | | 8.34 | |
| | 管 理 费 | | | 元 | 36.14 | | 40.24 | | 27.51 | |
| | 利 润 | | | 元 | 17.34 | | 19.31 | | 13.20 | |
| 二类工 | | | 工日 | 82.00 | 1.67 | 136.94 | 1.87 | 153.34 | 1.24 | 101.68 |
| 材 料 | 04110200 | 毛石 | t | 50.00 | 2.00 | 100.00 | 2.00 | 100.00 | 1.95 | 97.50 |
| | 80010104 | 水泥砂浆 M5 | m ³ | 180.37 | 0.31 | 55.91 | 0.31 | 55.91 | 0.34 | 61.33 |
| | 80010105 | 水泥砂浆 M7.5 | m ³ | 182.23 | (0.31) | (56.49) | (0.31) | (56.49) | (0.34) | (61.96) |
| | 80010106 | 水泥砂浆 M10 | m ³ | 191.53 | (0.31) | (59.37) | (0.31) | (59.37) | (0.34) | (65.12) |
| | 31150101 | 水 | m ³ | 4.70 | 0.07 | 0.33 | 0.07 | 0.33 | 0.07 | 0.33 |
| 机械 | 99050503 | 灰浆搅拌机 拌筒容量 200L | 台班 | 122.64 | 0.062 | 7.60 | 0.062 | 7.60 | 0.068 | 8.34 |

注：1. 石墙(包括窗台下墙)按单面清水考虑，双面清水人工乘以系数 1.24，双面混水人工乘以系数 0.92。

2. 弧形墙的弧形部分每 1m³砌体增加 0.15 工日。

4.2.2 方整石墙、柱、台阶

工作内容：同前。

计量单位：m³

| 定 额 编 号 | | | | | 4-65 | | 4-66 | | 4-67 | | | | |
|---------|----------|-----------------|--|--|----------------|---------|--------|---------|--------|---------|--------|---------|--|
| 项 目 | | | | | 单 位 | 单 价 | 方整石砌 | | | | | | |
| | | | | | | | 窗台下墙 | | | 墙 | | 柱 | |
| | | | | | | | 数量 | 合计 | 数量 | 合计 | 数量 | 合计 | |
| 综合单价 | | | | | 元 | 1002.95 | | 1018.67 | | 1148.06 | | | |
| 其 中 | 人 工 费 | | | | 元 | 120.54 | | 132.02 | | 229.60 | | | |
| | 材 料 费 | | | | 元 | 831.75 | | 831.75 | | 828.14 | | | |
| | 机 械 费 | | | | 元 | 4.42 | | 4.42 | | 3.92 | | | |
| | 管 理 费 | | | | 元 | 31.24 | | 34.11 | | 58.38 | | | |
| | 利 润 | | | | 元 | 15.00 | | 16.37 | | 28.02 | | | |
| 二类工 | | | | | 工日 | 82.00 | 1.47 | 120.54 | 1.61 | 132.02 | 2.80 | 229.60 | |
| 材 料 | 07110204 | 方整石 400×200×200 | | | m ³ | 850.00 | 0.94 | 799.00 | 0.94 | 799.00 | 0.94 | 799.00 | |
| | 80010104 | 水泥砂浆 M5 | | | m ³ | 180.37 | 0.18 | 32.47 | 0.18 | 32.47 | 0.16 | 28.86 | |
| | 80010105 | 水泥砂浆 M7.5 | | | m ³ | 182.23 | (0.18) | (32.80) | (0.18) | (32.80) | (0.16) | (29.16) | |
| | 80010106 | 水泥砂浆 M10 | | | m ³ | 191.53 | (0.18) | (34.48) | (0.18) | (34.48) | (0.16) | (30.64) | |
| | 31150101 | 水 | | | m ³ | 4.70 | 0.06 | 0.28 | 0.06 | 0.28 | 0.06 | 0.28 | |
| 机械 | 99050503 | 灰浆搅拌机 拌筒容量 200L | | | 台班 | 122.64 | 0.036 | 4.42 | 0.036 | 4.42 | 0.032 | 3.92 | |

注：弧形墙的弧形部分每 1m³砌体增加 0.15 工日。

工作内容：同前。

计量单位：m³

| 定 额 编 号 | | | | | 4-68 | | 4-69 | | | |
|---------|----------|-----------------|--|--|----------------|---------|--------|---------|--------|---------|
| 项 目 | | | | | 单 位 | 单 价 | 方整石砌 | | | |
| | | | | | | | 台阶 | | 窗台、腰线 | |
| | | | | | | | 数量 | 合计 | 数量 | 合计 |
| 综合单价 | | | | | 元 | 1209.70 | | 1348.92 | | |
| 其 中 | 人 工 费 | | | | 元 | 229.60 | | 329.64 | | |
| | 材 料 费 | | | | 元 | 889.44 | | 891.25 | | |
| | 机 械 费 | | | | 元 | 4.17 | | 4.42 | | |
| | 管 理 费 | | | | 元 | 58.44 | | 83.52 | | |
| | 利 润 | | | | 元 | 28.05 | | 40.09 | | |
| 二类工 | | | | | 工日 | 82.00 | 2.80 | 229.60 | 4.02 | 329.64 |
| 材 料 | 07110204 | 方整石 400×200×200 | | | m ³ | 850.00 | 1.01 | 858.50 | 1.01 | 858.50 |
| | 80010104 | 水泥砂浆 M5 | | | m ³ | 180.37 | 0.17 | 30.66 | 0.18 | 32.47 |
| | 80010105 | 水泥砂浆 M7.5 | | | m ³ | 182.23 | (0.17) | (30.98) | (0.18) | (32.80) |
| | 80010106 | 水泥砂浆 M10 | | | m ³ | 191.53 | (0.17) | (32.56) | (0.18) | (34.48) |
| | 31150101 | 水 | | | m ³ | 4.70 | 0.06 | 0.28 | 0.06 | 0.28 |
| 机械 | 99050503 | 灰浆搅拌机 拌筒容量 200L | | | 台班 | 122.64 | 0.034 | 4.17 | 0.036 | 4.42 |

注：同前。

4.2.3 荒料毛石加工

工作内容：将荒料毛石面打荒、凿齿或剁斧。

计量单位：10m²

| 定 额 编 号 | | | | 4-70 | | 4-71 | | |
|---------|-------|-------|-----|-------|--------|--------|---------|---------|
| 项 目 | | | 单 位 | 单 价 | 打荒 | | 凿齿 | |
| | | | | | 数量 | 合计 | 数量 | 合计 |
| 综合单价 | | | | 元 | 298.31 | | 3794.26 | |
| 其中 | 人 工 费 | | | 元 | 214.02 | | 2763.40 | |
| | 材 料 费 | | | 元 | 5.10 | | 8.40 | |
| | 机 械 费 | | | 元 | — | | — | |
| | 管 理 费 | | | 元 | 53.51 | | 690.85 | |
| | 利 润 | | | 元 | 25.68 | | 331.61 | |
| 二类工 | | | 工日 | 82.00 | 2.61 | 214.02 | 33.70 | 2763.40 |
| 材料 | | 其它材料费 | 元 | | | 5.10 | | 8.40 |

注：1. 窗台、腰线、压顶、门窗过梁剁斧，按以上人工乘以系数1.5，其它不变。

2. 方整石加工的人工，均系累计数量，凿齿包括打荒，剁斧包括打荒与凿齿。

3. 石料加工指石料表面加工，“打荒”指将表面凸出部分打去。“凿齿”系粗加工，“剁斧”系细加工。

工作内容：同前。

计量单位：10m²

| 定 额 编 号 | | | | 4-72 | | 4-73 | | 4-74 | | |
|---------|-------|-------|-----|-------|-----------|---------|---------|---------|---------|---------|
| 项 目 | | | 单 位 | 单 价 | 荒料毛石砌体面剁斧 | | | | | |
| | | | | | 一 遍 | | 两 遍 | | 三 遍 | |
| | | | | | 数量 | 合计 | 数量 | 合计 | 数量 | 合计 |
| 综合单价 | | | | 元 | 4642.28 | | 6047.96 | | 6878.52 | |
| 其中 | 人 工 费 | | | 元 | 3380.86 | | 4400.12 | | 5002.82 | |
| | 材 料 费 | | | 元 | 10.50 | | 19.80 | | 24.65 | |
| | 机 械 费 | | | 元 | — | | — | | — | |
| | 管 理 费 | | | 元 | 845.22 | | 1100.03 | | 1250.71 | |
| | 利 润 | | | 元 | 405.70 | | 528.01 | | 600.34 | |
| 二类工 | | | 工日 | 82.00 | 41.23 | 3380.86 | 53.66 | 4400.12 | 61.01 | 5002.82 |
| 材料 | | 其它材料费 | 元 | | | 10.50 | | 19.80 | | 24.65 |

注：同前。

4.3 构筑物

4.3.1 烟囱砖基础、筒身及砖加工

- 工作内容：1. 调、运砂浆、砍砖、砌砖。
2. 原浆勾缝、出檐、安爬梯、烟囱帽抹灰等。
3. 验砖、划线、砍砖、磨平、并将加工完毕的砖分类堆好。

计量单位：m²

| 定额编号 | | | | 4-75 | | 4-76 | | 4-77 | | 4-78 | | |
|--------|----------|-----------------|----------------|--------|---------|---------|----------|---------|--------|---------|---------|---------|
| 项 目 | | | 单 位 | 单 价 | 砖基础 | | 砖烟囱筒身高度在 | | | | | |
| | | | | | 标准砖 | | 20m 以内 | | 40m 以内 | | 40m 以上 | |
| | | | | | 数量 | 合计 | 数量 | 合计 | 数量 | 合计 | 数量 | 合计 |
| 综合单价 | | | | 元 | 447.15 | | 658.24 | | 575.67 | | 606.96 | |
| 其 中 | 人 工 费 | | | 元 | 126.28 | | 236.16 | | 187.78 | | 209.92 | |
| | 材 料 费 | | | 元 | 266.08 | | 312.52 | | 299.42 | | 296.86 | |
| | 机 械 费 | | | 元 | 5.89 | | 16.19 | | 13.86 | | 16.43 | |
| | 管 理 费 | | | 元 | 33.04 | | 63.09 | | 50.41 | | 56.59 | |
| | 利 润 | | | 元 | 15.86 | | 30.28 | | 24.20 | | 27.16 | |
| 二类工 | | | 工日 | 82.00 | 1.54 | 126.28 | 2.88 | 236.16 | 2.29 | 187.78 | 2.56 | 209.92 |
| 材 料 | 04135500 | 标准砖 240×115×53 | 百块 | 42.00 | 5.22 | 219.24 | 6.25 | 262.50 | 5.93 | 249.06 | 5.86 | 246.12 |
| | 80010105 | 水泥砂浆 M7.5 | m ³ | 182.23 | (0.242) | (44.10) | (0.258) | (47.02) | (0.26) | (47.38) | (0.262) | (47.74) |
| | 80010106 | 水泥砂浆 M10 | m ³ | 191.53 | 0.242 | 46.35 | 0.258 | 49.41 | 0.26 | 49.80 | 0.262 | 50.18 |
| | 80050106 | 混合砂浆 M10 | m ³ | 199.56 | (0.242) | (48.29) | (0.258) | (51.49) | (0.26) | (51.89) | (0.262) | (52.28) |
| | 31150101 | 水 | m ³ | 4.70 | 0.104 | 0.49 | 0.13 | 0.61 | 0.12 | 0.56 | 0.12 | 0.56 |
| 机械 | 99050503 | 灰浆搅拌机 拌筒容量 200L | 台班 | 122.64 | 0.048 | 5.89 | 0.132 | 16.19 | 0.113 | 13.86 | 0.134 | 16.43 |

注：设计要求用楔形砖者，按砖加工定额另行计算砖加工。

工作内容：同前。

计量单位：百块

| 定额编号 | | | | 4-79 | | 4-80 | | 4-81 | | |
|--------|----------|----------------|-----|--------|-------|-------|--------|-------|--------|-------|
| 项 目 | | | 单 位 | 单 价 | 楔形砖加工 | | | | | |
| | | | | | 标准砖 | | 耐火砖 | | 耐酸砖 | |
| | | | | | 楔形整砖 | | | | | |
| | | | | | 数量 | 合计 | 数量 | 合计 | 数量 | 合计 |
| 综合单价 | | | | 元 | 63.75 | | 133.42 | | 163.31 | |
| 其 中 | 人 工 费 | | | 元 | 45.92 | | 91.84 | | 95.12 | |
| | 材 料 费 | | | 元 | 0.84 | | 7.60 | | 33.00 | |
| | 机 械 费 | | | 元 | — | | — | | — | |
| | 管 理 费 | | | 元 | 11.48 | | 22.96 | | 23.78 | |
| | 利 润 | | | 元 | 5.51 | | 11.02 | | 11.41 | |
| 二类工 | | | 工日 | 82.00 | 0.56 | 45.92 | 1.12 | 91.84 | 1.16 | 95.12 |
| 材 料 | 04135500 | 标准砖 240×115×53 | 百块 | 42.00 | 0.02 | 0.84 | | | | |
| | 13310101 | 耐火砖 230×114×65 | 百块 | 380.00 | | | 0.02 | 7.60 | | |
| | 11510103 | 耐酸砖 230×113×65 | 百块 | 660.00 | | | | | 0.05 | 33.00 |

注：加工标准半砖和楔形半砖时，其工料可按楔形整砖定额 1/2 计算。

4.3.2 烟囱内衬

工作内容：1. 调制砂浆、砍砖、砌砖。

2. 内部灰缝刮平及填充隔热料。

计量单位：m³

| 定 额 编 号 | | | | 4-82 | | 4-83 | | 4-84 | | | |
|---------|----------|-----------------------|----------------|---------|--------|---------|---------|---------|---------|---------|--------|
| 项 目 | | | | 单 位 | 单 价 | 烟 囱 内 衬 | | | | | |
| | | | | | | 标准砖 | | 耐火砖 | | 耐酸砖 | |
| | | | | | | 数量 | 合计 | 数量 | 合计 | 数量 | 合计 |
| 综合单价 | | | | 元 | 538.08 | | 2536.77 | | 4374.78 | | |
| 其 中 | 人 工 费 | | | 元 | 182.86 | | 205.82 | | 205.82 | | |
| | 材 料 费 | | | 元 | 267.06 | | 2231.44 | | 4092.80 | | |
| | 机 械 费 | | | 元 | 14.96 | | 17.05 | | — | | |
| | 管 理 费 | | | 元 | 49.46 | | 55.72 | | 51.46 | | |
| | 利 润 | | | 元 | 23.74 | | 26.74 | | 24.70 | | |
| 二类工 | | | | 工日 | 82.00 | 2.23 | 182.86 | 2.51 | 205.82 | 2.51 | 205.82 |
| 材 料 | 04135500 | 标准砖 240×115×53 | 百块 | 42.00 | 6.20 | 260.40 | | | | | |
| | 13310101 | 耐火砖 230×114×65 | 百块 | 380.00 | | | 5.75 | 2185.00 | | | |
| | 11510103 | 耐酸砖 230×113×65 | 百块 | 660.00 | | | | | 5.85 | 3861.00 | |
| | 04090302 | 黏土 | m ³ | 25.00 | 0.225 | 5.63 | | | | | |
| | 13510303 | 耐火泥 | kg | 0.30 | | | 153.70 | 46.11 | | | |
| | 80070706 | 耐酸砂浆 1:0.15:1.1:1:2.6 | m ³ | 1159.00 | | | | | 0.20 | 231.80 | |
| | 31150101 | 水 | m ³ | 4.70 | 0.22 | 1.03 | 0.07 | 0.33 | | | |
| 机械 | 99050503 | 灰浆搅拌机 拌筒容量 200L | 台班 | 122.64 | 0.122 | 14.96 | 0.139 | 17.05 | | | |

注：1. 设计要求用楔形砖者，按砖加工定额另行计算砖加工。

2. 凡需要填充隔热材料，每1m³各种填料用量：矿渣 1.5m³、石棉灰 50kg 或硅藻土 730kg，可根据需要选用其中一种计算。填充人工已考虑在内衬中。

4.3.3 烟道砌砖及烟道内衬

工作内容：同前。

计量单位：m³

| 定 额 编 号 | | | | 4-85 | | 4-86 | | |
|---------|----------|-----------------|----------------|---------|---------|---------|---------|---------|
| 项 目 | | | 单 位 | 单 价 | 砌砖烟道 | | | |
| | | | | | 标准砖 | | 耐火砖 | |
| | | | | | 数量 | 合计 | 数量 | 合计 |
| 综合单价 | | | | 元 | 637.61 | | 2488.93 | |
| 其中 | 人工费 | | | 元 | 198.44 | | 135.30 | |
| | 材料费 | | | 元 | 352.31 | | 2288.95 | |
| | 机械费 | | | 元 | 9.81 | | 10.67 | |
| | 管理费 | | | 元 | 52.06 | | 36.49 | |
| | 利润 | | | 元 | 24.99 | | 17.52 | |
| 二类工 | | | 工日 | 82.00 | 2.42 | 198.44 | 1.65 | 135.30 |
| 材 料 | 04135500 | 标准砖 240×115×53 | 百块 | 42.00 | 6.09 | 255.78 | | |
| | 13310101 | 耐火砖 230×114×65 | 百块 | 380.00 | | | 5.91 | 2245.80 |
| | 80050104 | 混合砂浆 M5 | m ³ | 193.00 | 0.271 | 52.30 | | |
| | 80050105 | 混合砂浆 M7.5 | m ³ | 195.20 | (0.271) | (52.90) | | |
| | 80050106 | 混合砂浆 M10 | m ³ | 199.56 | (0.271) | (54.08) | | |
| | 32090101 | 周转木材 | m ³ | 1850.00 | 0.022 | 40.70 | | |
| | 13510303 | 耐火泥 | kg | 0.30 | | | 142.90 | 42.87 |
| | 31150101 | 水 | m ³ | 4.70 | 0.26 | 1.22 | 0.06 | 0.28 |
| | 03510701 | 铁钉 | kg | 4.20 | 0.25 | 1.05 | | |
| | 03050201 | 带帽螺栓 | kg | 5.46 | 0.23 | 1.26 | | |
| 机 械 | 99050503 | 灰浆搅拌机 拌筒容量 200L | 台班 | 122.64 | 0.054 | 6.62 | 0.087 | 10.67 |
| | 99070908 | 载货汽车 装载质量 6t | 台班 | 510.59 | 0.003 | 1.53 | | |
| | 99210103 | 木工圆锯机 直径 500mm | 台班 | 27.63 | 0.06 | 1.66 | | |

注：1. 凡需填充隔热材料，每 1m³ 各种填料用量：矿渣 1.5m³、石棉灰 50kg 或硅藻土 730kg。可根据需要选用其中一种计算。填充人工已考虑在内衬中。

2. 砖烟道拱顶若为钢筋混凝土预制盖板者，取消定额中的木模、铁钉、螺栓及人工 0.95 工日。钢筋混凝土预制盖板另按第六章相应定额执行。

工作内容：同前。

计量单位：m³

| 定额编号 | | | | 4-87 | | 4-88 | | 4-89 | | |
|----------|----------|-----------------------|----------------|---------|---------|---------|---------|---------|---------|---------|
| 项 目 | | | 单 位 | 单 价 | 烟道内衬 | | | | | |
| | | | | | 标准砖 | | 耐火砖 | | 耐酸砖 | |
| | | | | | 数量 | 合计 | 数量 | 合计 | 数量 | 合计 |
| 综合单价 | | | | 元 | 568.70 | | 2585.59 | | 4467.18 | |
| 其中 | 人工费 | | | 元 | 182.86 | | 205.82 | | 205.82 | |
| | 材料费 | | | 元 | 309.11 | | 2289.00 | | 4185.20 | |
| | 机械费 | | | 元 | 6.62 | | 10.67 | | — | |
| | 管理费 | | | 元 | 47.37 | | 54.12 | | 51.46 | |
| | 利润 | | | 元 | 22.74 | | 25.98 | | 24.70 | |
| 二类工 | | | 工日 | 82.00 | 2.23 | 182.86 | 2.51 | 205.82 | 2.51 | 205.82 |
| 材 料 | 04135500 | 标准砖 240×115×53 | 百块 | 42.00 | 6.09 | 255.78 | | | | |
| | 13310101 | 耐火砖 230×114×65 | 百块 | 360.00 | | | 5.91 | 2245.80 | | |
| | 11510103 | 耐酸砖 230×113×65 | 百块 | 660.00 | | | | | 5.99 | 3953.40 |
| | 13510303 | 耐火泥 | kg | 0.30 | | | 142.90 | 42.87 | | |
| | 80070706 | 耐酸砂浆 1:0.15:1.1:1:2.6 | m ³ | 1159.00 | | | | | 0.20 | 231.80 |
| | 80050104 | 混合砂浆 M5 | m ³ | 193.00 | 0.271 | 52.30 | | | | |
| | 80050105 | 混合砂浆 M7.5 | m ³ | 195.20 | (0.271) | (52.90) | | | | |
| | 80050106 | 混合砂浆 M10 | m ³ | 199.56 | (0.271) | (54.08) | | | | |
| 31150101 | 水 | m ³ | 4.70 | 0.22 | 1.03 | 0.07 | 0.33 | | | |
| 机械 | 99050503 | 灰浆搅拌机 拌筒容量 200L | 台班 | 122.64 | 0.054 | 6.62 | 0.087 | 10.67 | | |

注：同前。

4.3.4 砖水塔

工作内容：调制砂浆、砍砖、砌砖及原浆勾缝。

计量单位：m³

| 定 额 编 号 | | | | 4-90 | | 4-91 | | 4-92 | | 4-93 | | |
|-------------|----------|-----------------|----------------|---------|---------|---------|--------|---------|---------|---------|---------|---------|
| 项 目 | | | 单 位 | 单 价 | 砖水塔 | | | | | | | |
| | | | | | 毛石基础 | | 砖基础 | | 塔身 | | 水槽壁 | |
| | | | | | 数量 | 合计 | 数量 | 合计 | 数量 | 合计 | 数量 | 合计 |
| 综合单价 | | | | 元 | 314.54 | | 387.24 | | 499.57 | | 555.24 | |
| 其 中 | 人 工 费 | | | 元 | 91.84 | | 82.00 | | 142.68 | | 180.40 | |
| | 材 料 费 | | | 元 | 175.45 | | 266.15 | | 289.31 | | 288.77 | |
| | 机 械 费 | | | 元 | 9.69 | | 6.38 | | 10.79 | | 14.10 | |
| | 管 理 费 | | | 元 | 25.38 | | 22.10 | | 38.37 | | 48.63 | |
| | 利 润 | | | 元 | 12.18 | | 10.61 | | 18.42 | | 23.34 | |
| 二类工 | | | 工日 | 82.00 | 1.12 | 91.84 | 1.00 | 82.00 | 1.74 | 142.68 | 2.20 | 180.40 |
| 材 料 | 04110200 | 毛石 | t | 50.00 | 1.997 | 99.85 | | | | | | |
| | 04135500 | 标准砖 240×115×53 | 百块 | 42.00 | | | 5.14 | 215.88 | 5.70 | 239.40 | 5.70 | 239.40 |
| | 80010104 | 水泥砂浆 M5 | m ³ | 180.37 | (0.393) | (70.89) | (0.26) | (46.90) | (0.251) | (45.27) | (0.251) | (45.27) |
| | 80010106 | 水泥砂浆 M10 | m ³ | 191.53 | 0.393 | 75.27 | 0.26 | 49.80 | 0.251 | 48.07 | 0.251 | 48.07 |
| | 32090101 | 周转木材 | m ³ | 1850.00 | | | | | 0.0002 | 0.37 | | |
| | 31150101 | 水 | m ³ | 4.70 | 0.07 | 0.33 | 0.10 | 0.47 | 0.10 | 0.47 | 0.10 | 0.47 |
| | | 其它材料费 | 元 | | | | | | | 1.00 | | 0.83 |
| 机械 | 99050503 | 灰浆搅拌机 拌筒容量 200L | 台班 | 122.64 | 0.079 | 9.69 | 0.052 | 6.38 | 0.088 | 10.79 | 0.115 | 14.10 |

4.4 基础垫层

工作内容：1. 筛土、闷灰、拌和灰土。
2. 铺设垫层、找平、灌浆、夯实。

计量单位：m³

| 定额编号 | | | | | 4-94 | | 4-95 | | 4-96 | | 4-97 | | |
|--------|----------|-----------------------|----------------|--------|-------|--------|------------|------------|------------|------------|-------|--------|--|
| 项 目 | | | | 单 位 | 单 价 | 2:8 灰土 | | 3:7 灰土 | | 炉渣 | | | |
| | | | | | | 数量 | 合计 | 数量 | 合计 | 干铺 | | 石灰拌和 | |
| 综合单价 | | | | | 元 | 174.44 | 196.74 | 87.12 | 203.16 | | | | |
| 其 中 | 人 工 费 | | | | 元 | 61.60 | 61.60 | 21.56 | 70.07 | | | | |
| | 材 料 费 | | | | 元 | 88.31 | 110.61 | 55.84 | 105.42 | | | | |
| | 机 械 费 | | | | 元 | 1.27 | 1.27 | 1.27 | 1.27 | | | | |
| | 管 理 费 | | | | 元 | 15.72 | 15.72 | 5.71 | 17.84 | | | | |
| | 利 润 | | | | 元 | 7.54 | 7.54 | 2.74 | 8.56 | | | | |
| 三类工 | | | | | 工日 | 77.00 | 0.80 61.60 | 0.80 61.60 | 0.28 21.56 | 0.91 70.07 | | | |
| 材 料 | 80310103 | 灰土 2:8 | m ³ | 86.50 | 1.01 | 87.37 | | | | | | | |
| | 80310104 | 灰土 3:7 | m ³ | 108.58 | | | 1.01 | 109.67 | | | | | |
| | 04050401 | 炉渣 | m ³ | 45.00 | | | | | 1.22 | 54.90 | | | |
| | 80270722 | 石灰炉渣混凝土(保温用) 1:4 | m ³ | 102.43 | | | | | | | 1.02 | 104.48 | |
| | 31150101 | 水 | m ³ | 4.70 | 0.20 | 0.94 | 0.20 | 0.94 | 0.20 | 0.94 | 0.20 | 0.94 | |
| 机械 | 99130511 | 夯实机(电动) 夯击能力 20~62N·m | 台班 | 26.47 | 0.048 | 1.27 | 0.048 | 1.27 | 0.048 | 1.27 | 0.048 | 1.27 | |

工作内容：铺设垫层、找平、灌浆、夯实。

计量单位：m³

| 定额编号 | | | | | 4-98 | | 4-99 | | 4-100 | | 4-101 | |
|--------|----------|-----------------------|----------------|--------|-------|--------|------------|------------|------------|------------|-------|-------|
| 项 目 | | | | 单 位 | 单 价 | 道渣垫层 | | 碎石 | | | | |
| | | | | | | 数量 | 合计 | 干铺 | | 灌石灰黏土浆 | | 灌砂浆 |
| 综合单价 | | | | | 元 | 150.75 | 175.50 | 212.61 | 263.75 | | | |
| 其 中 | 人 工 费 | | | | 元 | 46.20 | 46.20 | 65.45 | 65.45 | | | |
| | 材 料 费 | | | | 元 | 85.71 | 110.46 | 121.20 | 161.59 | | | |
| | 机 械 费 | | | | 元 | 1.27 | 1.27 | 1.27 | 9.12 | | | |
| | 管 理 费 | | | | 元 | 11.87 | 11.87 | 16.68 | 18.64 | | | |
| | 利 润 | | | | 元 | 5.70 | 5.70 | 8.01 | 8.95 | | | |
| 三类工 | | | | | 工日 | 77.00 | 0.60 46.20 | 0.60 46.20 | 0.85 65.45 | 0.85 65.45 | | |
| 材 料 | 04050101 | 道渣 40~80mm | t | 47.00 | 1.65 | 77.55 | | | | | | |
| | 04050207 | 碎石 5~40mm | t | 62.00 | | | 1.65 | 102.30 | 1.61 | 99.82 | 1.61 | 99.82 |
| | 04050203 | 碎石 5~16mm | t | 68.00 | 0.12 | 8.16 | 0.12 | 8.16 | | | | |
| | 04090100 | 生石灰 | t | 326.00 | | | | | 0.049 | 15.97 | | |
| | 80050103 | 混合砂浆 M2.5 | m ³ | 188.64 | | | | | | | 0.32 | 60.36 |
| | 04090302 | 黏土 | m ³ | 25.00 | | | | | 0.16 | 4.00 | | |
| | 31150101 | 水 | m ³ | 4.70 | | | | | 0.30 | 1.41 | 0.30 | 1.41 |
| 机械 | 99130511 | 夯实机(电动) 夯击能力 20~62N·m | 台班 | 26.47 | 0.048 | 1.27 | 0.048 | 1.27 | 0.048 | 1.27 | 0.048 | 1.27 |
| 机械 | 99050503 | 灰浆搅拌机 拌筒容量 200L | 台班 | 122.64 | | | | | | | 0.064 | 7.85 |

注：碎石垫层如采用道渣或砾石，数量不变，价格换算。

工作内容：同前。

计量单位：m³

| 定额编号 | | | | | 4-102 | | 4-103 | | 4-104 | | | |
|------|----------|-----------------------|----------------|--------|-------|--------|-------|--------|-------------|--------|-------|-------|
| 项 目 | | | | | 单 位 | 单 价 | 碎 砖 | | | | | |
| | | | | | | | 干 铺 | | 灌 石 灰 黏 土 浆 | | 灌 砂 浆 | |
| | | | | | | | 数 量 | 合 计 | 数 量 | 合 计 | 数 量 | 合 计 |
| 综合单价 | | | | | 元 | 122.55 | | 170.54 | | 197.42 | | |
| 其 中 | 人 工 费 | | | | 元 | 43.89 | | 65.45 | | 65.45 | | |
| | 材 料 费 | | | | 元 | 60.68 | | 79.13 | | 98.96 | | |
| | 机 械 费 | | | | 元 | 1.27 | | 1.27 | | 6.42 | | |
| | 管 理 费 | | | | 元 | 11.29 | | 16.68 | | 17.97 | | |
| | 利 润 | | | | 元 | 5.42 | | 8.01 | | 8.62 | | |
| 三类工 | | | | | 工日 | 77.00 | 0.57 | 43.89 | 0.85 | 65.45 | 0.85 | 65.45 |
| 材 料 | 04050401 | 炉渣 | m ³ | 45.00 | 0.065 | 2.93 | | | | | | |
| | 04090100 | 生石灰 | t | 326.00 | | | 0.049 | 15.97 | | | | |
| | 80050103 | 混合砂浆 M2.5 | m ³ | 188.64 | | | | | 0.211 | 39.80 | | |
| | 04135512 | 碎砖 | t | 35.00 | 1.65 | 57.75 | 1.65 | 57.75 | 1.65 | 57.75 | 1.65 | 57.75 |
| | 04090302 | 黏土 | m ³ | 25.00 | | | 0.16 | 4.00 | | | | |
| | 31150101 | 水 | m ³ | 4.70 | | | 0.30 | 1.41 | 0.30 | 1.41 | 0.30 | 1.41 |
| 机 械 | 99130511 | 夯实机(电动) 夯击能力 20~62N·m | 台班 | 26.47 | 0.048 | 1.27 | 0.048 | 1.27 | 0.048 | 1.27 | 0.048 | 1.27 |
| | 99050503 | 灰浆搅拌机 拌筒容量 200L | 台班 | 122.64 | | | | | 0.042 | 5.15 | | |

注：同前。

工作内容：同前。

计量单位：m³

| 定额编号 | | | | | 4-105 | | 4-106 | | | |
|------|----------|-----------------------|----------------|--------|-------|--------|-------|--------|-------|--------|
| 项 目 | | | | | 单 位 | 单 价 | 毛 石 | | | |
| | | | | | | | 干 铺 | | 灌 砂 浆 | |
| | | | | | | | 数 量 | 合 计 | 数 量 | 合 计 |
| 综合单价 | | | | | 元 | 176.50 | | 255.55 | | |
| 其 中 | 人 工 费 | | | | 元 | 45.43 | | 76.23 | | |
| | 材 料 费 | | | | 元 | 112.52 | | 141.97 | | |
| | 机 械 费 | | | | 元 | 1.27 | | 6.67 | | |
| | 管 理 费 | | | | 元 | 11.68 | | 20.73 | | |
| | 利 润 | | | | 元 | 5.60 | | 9.95 | | |
| 三类工 | | | | | 工日 | 77.00 | 0.59 | 45.43 | 0.99 | 76.23 |
| 材 料 | 04110200 | 毛石 | t | 50.00 | 2.00 | 100.00 | | | 2.00 | 100.00 |
| | 04050207 | 碎石 5~40mm | t | 62.00 | 0.202 | 12.52 | | | | |
| | 80050103 | 混合砂浆 M2.5 | m ³ | 188.64 | | | | | 0.22 | 41.50 |
| | 31150101 | 水 | m ³ | 4.70 | | | | | 0.10 | 0.47 |
| 机 械 | 99130511 | 夯实机(电动) 夯击能力 20~62N·m | 台班 | 26.47 | 0.048 | 1.27 | 0.048 | 1.27 | 0.048 | 1.27 |
| | 99050503 | 灰浆搅拌机 拌筒容量 200L | 台班 | 122.64 | | | | | 0.044 | 5.40 |

工作内容: 同前。

计量单位: m³

| 定额编号 | | | | 4-107 | | 4-108 | | 4-109 | | 4-110 | | | |
|------|----------|-----------------------|----------------|--------------|--------|---------|--------|---------|--------|---------|--------|---------|--|
| 项 目 | | | | 碎石(道碴)和砂(石屑) | | | | | | | | | |
| | | | | 电动夯实机 | | | | 压路机 | | | | | |
| | | | | 1:1 | | 1:1.5 | | 1:1 | | 1:1.5 | | | |
| | | | | 数量 | 合计 | 数量 | 合计 | 数量 | 合计 | 数量 | 合计 | | |
| 综合单价 | | | | 元 | | 198.64 | | 193.90 | | 219.80 | | 214.56 | |
| 其中 | 人工费 | | | 元 | | 53.90 | | 53.90 | | 48.51 | | 48.51 | |
| | 材料费 | | | 元 | | 123.06 | | 118.32 | | 141.60 | | 136.36 | |
| | 机械费 | | | 元 | | 1.27 | | 1.27 | | 8.57 | | 8.57 | |
| | 管理费 | | | 元 | | 13.79 | | 13.79 | | 14.27 | | 14.27 | |
| | 利润 | | | 元 | | 6.62 | | 6.62 | | 6.85 | | 6.85 | |
| 三类工 | | | 工日 | 77.00 | 0.70 | 53.90 | 0.70 | 53.90 | 0.63 | 48.51 | 0.63 | 48.51 | |
| 材料 | 04050207 | 碎石 5~40mm | t | 62.00 | 0.80 | 49.60 | 0.64 | 39.68 | 0.92 | 57.04 | 0.74 | 45.88 | |
| | 04030100 | 黄砂 | t | 74.00 | 0.98 | 72.52 | 1.05 | 77.70 | 1.13 | 83.62 | 1.21 | 89.54 | |
| | 04050101 | 道碴 40~80mm | t | 47.00 | (0.80) | (37.60) | (0.64) | (30.08) | (0.92) | (43.24) | (0.74) | (34.78) | |
| | 04034103 | 石屑(米砂) | t | 40.00 | (1.13) | (45.20) | (1.21) | (48.40) | (1.30) | (52.00) | (1.39) | (55.60) | |
| | 31150101 | 水 | m ³ | 4.70 | 0.20 | 0.94 | 0.20 | 0.94 | 0.20 | 0.94 | 0.20 | 0.94 | |
| 机械 | 99130511 | 夯实机(电动) 夯击能力 20~62N·m | 台班 | 26.47 | 0.048 | 1.27 | 0.048 | 1.27 | | | | | |
| | 99130304 | 光轮压路机(内燃) 工作质量 8t | 台班 | 389.68 | | | | | 0.022 | 8.57 | 0.022 | 8.57 | |

工作内容: 铺设垫层、找平、灌浆、夯实或压路机碾压。

计量单位: m³

| 定额编号 | | | | 4-111 | | 4-112 | | | |
|------|----------|-----------------------|----------------|--------|-------|--------|-------|--------|--|
| 项 目 | | | | 砂垫层 | | | | | |
| | | | | 电动夯实 | | 压路机 | | | |
| | | | | 数量 | 合计 | 数量 | 合计 | | |
| 综合单价 | | | | 元 | | 186.40 | | 211.12 | |
| 其中 | 人工费 | | | 元 | | 38.50 | | 34.65 | |
| | 材料费 | | | 元 | | 131.92 | | 151.90 | |
| | 机械费 | | | 元 | | 1.27 | | 8.57 | |
| | 管理费 | | | 元 | | 9.94 | | 10.81 | |
| | 利润 | | | 元 | | 4.77 | | 5.19 | |
| 三类工 | | | 工日 | 77.00 | 0.50 | 38.50 | 0.45 | 34.65 | |
| 材料 | 04030100 | 黄砂 | t | 74.00 | 1.77 | 130.98 | 2.04 | 150.96 | |
| | 31150101 | 水 | m ³ | 4.70 | 0.20 | 0.94 | 0.20 | 0.94 | |
| 机械 | 99130511 | 夯实机(电动) 夯击能力 20~62N·m | 台班 | 26.47 | 0.048 | 1.27 | | | |
| | 99130304 | 光轮压路机(内燃) 工作质量 8t | 台班 | 389.68 | | | 0.022 | 8.57 | |

第五章 钢筋工程

说 明

1. 钢筋工程以钢筋的不同规格、不分品种，按现浇构件钢筋、现场预制构件钢筋、加工厂预制构件钢筋、预应力构件钢筋、点焊网片分别编制定额项目。
2. 钢筋工程内容包括：除锈、平直、制作、绑扎（点焊）、安装以及浇灌混凝土时维护钢筋用工。
3. 钢筋搭接所耗用的电焊条、电焊机、铅丝和钢筋余头损耗已包括在定额内，设计图纸注明的钢筋接头长度以及未注明的钢筋接头按规范的搭接长度应计入设计钢筋用量中。
4. 先张法预应力构件中的预应力、非预应力钢筋工程量应合并计算，按预应力钢筋相应项目执行；后张法预应力构件中的预应力钢筋、非预应力钢筋应分别套用定额。
5. 预制构件点焊钢筋网片已综合考虑了不同直径点焊在一起的因素，如点焊钢筋直径粗细比在二倍以上时，其定额工日按该构件中主筋的相应子目乘以系数 1.25，其它不变（主筋是指网片中最粗的钢筋）。
6. 粗钢筋接头采用电渣压力焊、直螺纹、套管接头等接头者，应分别执行钢筋接头定额。计算了钢筋接头的不能再计算钢筋搭接长度。
7. 非预应力钢筋不包括冷加工，设计要求冷加工时应另行处理。预应力钢筋设计要求人工时效处理时，应另行计算。
8. 后张法钢筋的锚固是按钢筋帮条焊 V 形垫块编制的，如采用其它方法锚固时应另行计算。
9. 对构筑物工程，其钢筋可按下表系数调整定额中人工和机械用量。

构筑物人工、机械调整系数表

| 项目 | 构 筑 物 | | | | | |
|----------|-------|------|------|------|------|------|
| | 烟囱烟道 | 水塔水箱 | 贮仓 | | 栈桥通廊 | 水池油池 |
| | | | 矩形 | 圆形 | | |
| 人工机械调整系数 | 1.70 | 1.70 | 1.25 | 1.50 | 1.20 | 1.20 |

10. 钢筋制作、绑扎需拆分者，制作按 45%、绑扎按 55%折算。
11. 钢筋、铁件在加工厂制作时，由加工厂至现场的运输费应另列项目计算。在现场制作的不计算此项费用。
12. 铁件是指质量在 50kg 以内的预埋铁件。
13. 管桩与承台连接所用钢筋和钢板分别按钢筋笼和铁件执行。

14. 后张法预应力钢丝束、钢绞线束不分单跨、多跨以及单向双向布筋，当构件长在 60m 以内时，均按定额执行。定额中预应力筋按直径 5mm 碳素钢丝或直径 15~15.24mm 钢绞线编制，采用其它规格时另行调整。定额按一端张拉考虑，当两端张拉时，有粘结锚具基价乘以系数 1.14，无粘结锚具乘以系数 1.07。使用转角器张拉的锚具定额人工和机械乘以系数 1.1。当钢绞线束用于地面预制构件时，应扣除定额中张拉平台摊销费。单位工程后张法预应力钢丝束、钢绞线束平均每层结构设计用量在 3t 以内，且设计总用量在 30t 以内时，定额人工及机械台班有粘结张拉乘以系数 1.63；无粘结张拉乘以系数 1.80。

15. 本定额无粘结钢绞线束以净重计量。若以毛重（含封油包塑的重量）计量，按净重与毛重之比 1:1.08 进行换算。

工程量计算规则

编制预算时，钢筋工程量可暂按构件体积（或水平投影面积、外围面积、延长米）×钢筋含量计算，详见附录一。结算工程量计算应按设计图示、标准图集和规范要求计算，当设计图示、标准图集和规范要求不明确时按下列规则计算。

一、一般规则

1. 钢筋工程应区别现浇构件、预制构件、加工厂预制构件、预应力构件、点焊网片等以及不同规格，分别按设计展开长度（展开长度、保护层、搭接长度应符合规范规定）乘单位理论质量计算。

2. 计算钢筋工程量时，搭接长度按规范规定计算。当梁、板（包括整板基础） $\phi 8\text{mm}$ 以上的通筋未设计搭接位置时，预算书暂按 9m 一个双面电焊接头考虑，结算时应按钢筋实际定尺长度调整搭接个数，搭接方式按已审定的施工组织设计确定。

3. 先张法预应力构件中的预应力和非预应力钢筋工程量应合并按设计长度计算，按预应力钢筋定额（梁、大型屋面板、F 板执行 $\phi 5\text{mm}$ 外的定额，其余均执行 $\phi 5\text{mm}$ 内定额）执行。后张法预应力钢筋与非预应力钢筋分别计算，预应力钢筋按设计图规定的预应力钢筋预留孔道长度，区别不同锚具类型，分别按下列规定计算：

(1) 低合金钢筋两端采用螺杆锚具时，预应力钢筋按预留孔道长度减 350mm，螺杆另行计算。

(2) 低合金钢筋一端采用墩头插片，另一端螺杆锚具时，预应力钢筋长度按预留孔道长度计算。

(3) 低合金钢筋一端采用墩头插片，另一端采用帮条锚具时，预应力钢筋增加 150mm，两端均用帮条锚具时，预应力钢筋共增加 300mm 计算。

(4) 低合金钢筋采用后张混凝土自锚时，预应力钢筋长度增加 350mm 计算。

(5) 低合金钢筋（钢绞线）采用 JM、XM、QM 型锚具，孔道长度不大于 20m 时，钢筋长度增加 1m 计算，孔道长度大于 20m 时，钢筋长度增加 1.8m 计算。

(6) 碳素钢丝采用锥形锚具，孔道长度不大于 20m 时，钢丝束长度按孔道长度增加 1m 计算，孔道长度大于 20m 时，钢丝束长度按孔道长度增加 1.8m 计算。

(7) 碳素钢丝采用墩头锚具时，钢丝束长度按孔道长度增加 0.35m 计算。

4. 电渣压力焊、直螺纹、冷压套管挤压等接头以“个”计算。预算书中，底板、梁暂按 9m 长一个接头的 50% 计算；柱按自然层每根钢筋 1 个接头计算。结算时应按钢筋实际接头个数计算。

5. 地脚螺栓制作、端头螺杆螺帽制作按设计尺寸以质量计算。

6. 植筋按设计数量以根数计算。

7. 桩顶部破碎混凝土后主筋与底板钢筋焊接分别分为灌注桩、方桩（离心管桩、空心方桩按方桩）以桩的根数计算。每根桩端焊接钢筋根数不调整。

8. 在加工厂制作的铁件（包括半成品铁件）、已弯曲成型钢筋的场外运输以质量计算。各种砌体内的钢筋加固分绑扎、不绑扎以质量计算。

9. 混凝土柱中埋设的钢柱，其制作、安装应按相应的钢结构制作、安装定额执行。

10. 基础中钢支架、铁件的计算：

(1) 基础中，多层钢筋的型钢支架、垫铁、撑筋、马凳等按已审定的施工组织设计合并用量计算，按金属结构的钢平台、走道制、安定额执行。现浇楼板中设置的撑筋按已审定的施工组织设计用量与现浇构件钢筋用量合并计算。

(2) 铁件按设计尺寸以质量计算，不扣除孔眼、切肢、切角、切边的质量。在计算不规则或多边形钢板质量时均以矩形面积计算。

(3) 预制柱上钢牛腿按铁件以质量计算。

11. 后张法预应力钢丝束、钢绞线束按设计图纸预应力筋的结构长度（即孔道长度）加操作长度之和乘钢材单位理论质量计算（无粘结钢绞线封油包塑的质量不计算），其操作长度按下列规定计算：

(1) 钢丝束采用镦头锚具时，不论一端张拉或两端张拉，均不增加操作长度（即结构长度等于计算长度）。

(2) 钢丝束采用锥形锚具时，一端张拉为 1.0m，两端张拉为 1.6m。

(3) 有粘结钢绞线采用多根夹片锚具时，一端张拉为 0.9m，两端张拉为 1.5m。

(4) 无粘结预应力钢绞线采用单根夹片锚具时，一端张拉为 0.6m，两端张拉为 0.8m。

(5) 使用转角器（变角张拉工艺）张拉操作长度应在定额规定的结构长度及操作长度基础上另外增加操作长度：无粘结钢绞线每个张拉端增加 0.60m，有粘结钢绞线每个张拉端增加 1.00m。

(6) 特殊张拉的预应力筋，其操作长度应按实计算。

12. 当曲线张拉时，后张法预应力钢丝束、钢绞线计算长度可按直线长度乘以下列系数确定：梁高 1.50m 内，乘以 1.015；梁高在 1.50m 以上，乘以 1.025；10m 以内跨度的梁，当矢高 650mm 以上时，乘以 1.02。

13. 后张法预应力钢丝束、钢绞线锚具，按设计规定所穿钢丝或钢绞线的孔数计算（每孔均包括了张拉端和固定端的锚具），波纹管按设计图示以延长米计算。

二、钢筋直（弯）、弯钩、圆柱、柱螺旋箍筋及其它长度的计算

1. 梁、板为简支，钢筋为 II、III 级钢时，可按下列规定计算：

(1) 直钢筋净长 = $l - 2c$

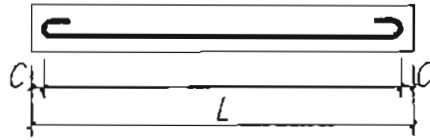

直钢筋图

(2) 弯起钢筋净长 = $L - 2c + 2 \times 0.414H'$

当 $\theta = 30^\circ$ 时, 公式内 0.414 改为 0.268;

当 $\theta = 60^\circ$ 时, 公式内 0.414 改为 0.577。

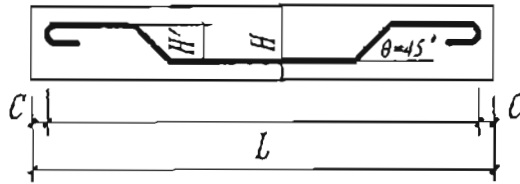

弯起钢筋图

(3) 弯起钢筋两端带直钩净长 = $L - 2c + 2H'' + 2 \times 0.414H'$

当 $\theta = 30^\circ$ 时, 公式内 0.414 改为 0.268;

当 $\theta = 60^\circ$ 时, 公式内 0.414 改为 0.577。

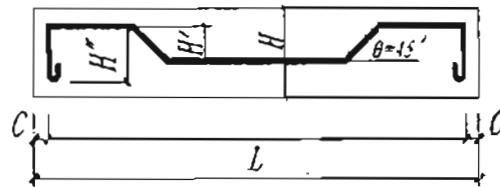

弯起钢筋两端带直钩图

(4) 末端需作 90° 、 135° 弯折时, 其弯起部分长度按设计尺寸计算。

当上述(1)(2)(3)中采用 I 级钢时, 除按上述计算长度外, 在钢筋末端应设弯钩, 每只弯钩增加 $6.25d$ 。

2. 箍筋末端应作 135° 弯钩, 弯钩平直部分长度 e , 一般不应小于箍筋直径的 5 倍; 对有抗震要求的结构不应小于箍筋直径的 10 倍。

当平直部分为 $5d$ 时, 箍筋长度 $L = (a - 2c + 2d) \times 2 + (b - 2c + 2d) \times 2 + 14d$;

当平直部分为 $10d$ 时, 箍筋长度 $L = (a - 2c + 2d) \times 2 + (b - 2c + 2d) \times 2 + 24d$ 。

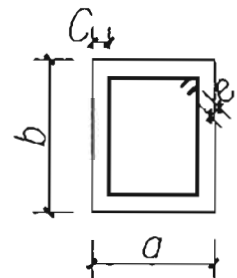

箍筋图

3. 弯起钢筋终弯点外应留有锚固长度, 在受拉区不应小于 $20d$; 在受压区不应小于 $10d$ 。弯起钢筋斜长按下表系数计算。

弯起钢筋斜长系数表

| 弯起角度 | $\theta=30^\circ$ | $\theta=45^\circ$ | $\theta=60^\circ$ |
|----------|-------------------|-------------------|-------------------|
| 斜边长度 s | $2h_0$ | $1.414h_0$ | $1.155h_0$ |
| 底边长度 L | $1.732h_0$ | h_0 | $0.577h_0$ |
| 斜长比底长增加 | $0.268h_0$ | $0.414h_0$ | $0.577h_0$ |

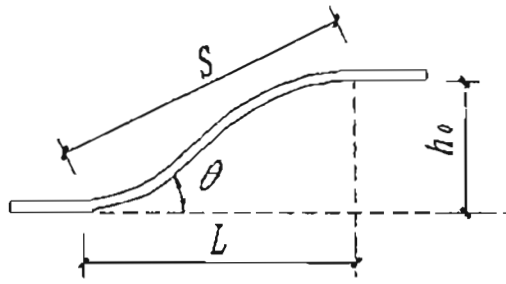

弯起钢筋图

4. 箍筋、板筋排列根数 = $\frac{L-100\text{mm}}{\text{设计间距}} + 1$ ，但在加密区的根数按设计另增。式中 L 为柱、梁、板净长。柱、梁净长计算方法同混凝土，其中柱不扣板厚。板净长指主（次）梁与主（次）梁之间的净长。计算中有小数时，向上进位（如：4.1 取 5）。

5. 圆桩、柱螺旋箍筋长度计算： $L = \sqrt{(D-2C+2d)^2 \pi^2 + h^2} \times n$ 。式中： D 为圆桩、柱直径， C 为主筋保护层厚度， d 为箍筋直径， H 为箍筋间距，箍筋道数 $n = \text{柱、桩中箍筋配置长度} \div h + 1$ 。

6. 其它：有设计者按设计要求，当设计无具体要求时，按下列图示规定计算。

(1)



柱底插筋图

(2)

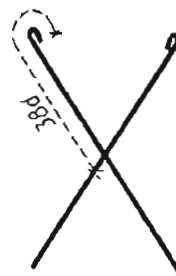

斜筋挑钩计算示意图

5.1 现浇构件

工作内容：钢筋制作、绑扎、安装、焊接固定、浇灌混凝土时钢筋维护。

计量单位：t

| 定 额 编 号 | | | | 5-1 | | 5-2 | | 5-3 | | | |
|---------|----------|---------------------|--|----------------|---------|-----------|---------|--------|---------|--------|---------|
| 项 目 | | | | 单 位 | 单 价 | 现浇混凝土构件钢筋 | | | | | |
| | | | | | | 直径(mm) | | | | | |
| | | | | | | φ12 以内 | | φ25 以内 | | φ25 以外 | |
| | | | | | | 数量 | 合计 | 数量 | 合计 | 数量 | 合计 |
| 综 合 单 价 | | | | 元 | 5470.72 | | 4998.87 | | 4852.68 | | |
| 其 中 | 人 工 费 | | | 元 | 885.60 | | 523.98 | | 431.32 | | |
| | 材 料 费 | | | 元 | 4149.06 | | 4167.49 | | 4175.40 | | |
| | 机 械 费 | | | 元 | 79.11 | | 82.87 | | 63.05 | | |
| | 管 理 费 | | | 元 | 241.18 | | 151.71 | | 123.59 | | |
| | 利 润 | | | 元 | 115.77 | | 72.82 | | 59.32 | | |
| 二类工 | | | | 工日 | 82.00 | 10.80 | 885.60 | 6.39 | 523.98 | 5.26 | 431.32 |
| 材 料 | 01010100 | 钢筋 综合 | | t | 4020.00 | 1.02 | 4100.40 | 1.02 | 4100.40 | 1.02 | 4100.40 |
| | 03570237 | 镀锌铁丝 22# | | kg | 5.50 | 6.85 | 37.68 | 1.95 | 10.73 | 0.87 | 4.79 |
| | 03410205 | 电焊条 J422 | | kg | 5.80 | 1.86 | 10.79 | 9.62 | 55.80 | 12.00 | 69.60 |
| | 31150101 | 水 | | m ³ | 4.70 | 0.04 | 0.19 | 0.12 | 0.56 | 0.13 | 0.61 |
| 机 械 | 99170307 | 钢筋调直机 直径40mm | | 台班 | 33.63 | 0.001 | 0.03 | | | | |
| | 99091925 | 电动卷扬机(单筒慢速) 牵引力50kN | | 台班 | 154.65 | 0.308 | 47.63 | 0.119 | 18.40 | | |
| | 99170507 | 钢筋切断机 直径40mm | | 台班 | 43.93 | 0.114 | 5.01 | 0.096 | 4.22 | 0.09 | 3.95 |
| | 99170707 | 钢筋弯曲机 直径40mm | | 台班 | 23.93 | 0.458 | 10.96 | 0.196 | 4.69 | 0.13 | 3.11 |
| | 99250304 | 交流弧焊机 容量30kVA | | 台班 | 90.97 | 0.131 | 11.92 | 0.489 | 44.48 | 0.485 | 44.12 |
| | 99250707 | 对焊机 容量75kVA | | 台班 | 131.86 | 0.027 | 3.56 | 0.084 | 11.08 | 0.09 | 11.87 |

注：层高超过3.6m，在8m内人工乘以系数1.03，12m内人工乘以系数1.08，12m以上人工乘以系数1.13。

工作内容：同前。

计量单位：t

| 定额编号 | | | | 5-4 | | 5-5 | | 5-6 | | | |
|------|----------|---------------------|----------------|---------|---------|---------|---------|---------|---------|---------|--------|
| 项 目 | | | 单 位 | 单 价 | 冷轧带肋钢筋 | | 成型冷轧扭钢筋 | | 钢筋笼 | | |
| | | | | | 数量 | 合计 | 数量 | 合计 | 数量 | 合计 | |
| 综合单价 | | | | 元 | 6498.08 | | 5272.90 | | 5432.56 | | |
| 其中 | 人工费 | | | 元 | 1442.38 | | 793.76 | | 578.10 | | |
| | 材料费 | | | 元 | 4451.45 | | 4185.45 | | 4361.08 | | |
| | 机械费 | | | 元 | 51.51 | | — | | 204.00 | | |
| | 管理费 | | | 元 | 373.47 | | 198.44 | | 195.53 | | |
| | 利润 | | | 元 | 179.27 | | 95.25 | | 93.85 | | |
| 二类工 | | | | 工日 | 82.00 | 17.59 | 1442.38 | 9.68 | 793.76 | 7.05 | 578.10 |
| 材 料 | 01010300 | 冷轧带肋钢筋 | t | 4300.00 | 1.02 | 4386.00 | | | | | |
| | 01010601 | 冷轧扭钢筋 | t | 4120.00 | | | 1.00 | 4120.00 | | | |
| | 01010100 | 钢筋 综合 | t | 4020.00 | | | | | 1.02 | 4100.40 | |
| | 03570237 | 镀锌铁丝 22# | kg | 5.50 | 11.90 | 65.45 | 11.90 | 65.45 | | | |
| | 03410205 | 电焊条 J422 | kg | 5.80 | | | | | 44.84 | 260.07 | |
| | 31150101 | 水 | m ³ | 4.70 | | | | | 0.13 | 0.61 | |
| 机 械 | 99170307 | 钢筋调直机 直径40mm | 台班 | 33.63 | 0.154 | 5.18 | | | | | |
| | 99091925 | 电动卷扬机(单筒慢速) 牵引力50kN | 台班 | 154.65 | 0.248 | 38.35 | | | 0.17 | 26.29 | |
| | 99170507 | 钢筋切断机 直径40mm | 台班 | 43.93 | 0.13 | 5.71 | | | 0.10 | 4.39 | |
| | 99170707 | 钢筋弯曲机 直径40mm | 台班 | 23.93 | 0.095 | 2.27 | | | 0.02 | 0.48 | |
| | 99250304 | 交流弧焊机 容量30kVA | 台班 | 90.97 | | | | | 1.90 | 172.84 | |

注：1. 冷轧扭钢筋系指由生产厂家制作成型。
 2. 刚性屋面、细石混凝土楼面中的冷拔钢丝按相应的冷轧带肋钢筋子目执行，钢筋单价换算，其它不变。
 3. 层高超过3.6m，在8m内人工乘以系数1.03，12m内人工乘以系数1.08，12m以上人工乘以系数1.13。

工作内容：同前。

计量单位：每10根桩

| 定 额 编 号 | | | 5-7 | | 5-8 | | | |
|---------|----------|----------------|-------------|-------|--------|-------|-------|-------|
| 项 目 | 单 位 | 单 价 | 桩内主筋与底板钢筋焊接 | | | | | |
| | | | 灌注桩 | | 方桩 | | | |
| | | | 数量 | 合计 | 数量 | 合计 | | |
| 综合单价 | | 元 | 173.56 | | 131.34 | | | |
| 其中 | 人工费 | 元 | 91.02 | | 68.88 | | | |
| | 材料费 | 元 | 12.72 | | 9.56 | | | |
| | 机械费 | 元 | 26.38 | | 20.01 | | | |
| | 管理费 | 元 | 29.35 | | 22.22 | | | |
| | 利润 | 元 | 14.09 | | 10.67 | | | |
| 二类工 | | 工日 | 82.00 | 1.11 | 91.02 | 0.84 | 68.88 | |
| 材料 | 03570237 | 镀锌铁丝 22# | kg | 5.50 | 0.024 | 0.13 | 0.02 | 0.11 |
| | 03410205 | 电焊条 J422 | kg | 5.80 | 2.17 | 12.59 | 1.63 | 9.45 |
| 机械 | 99250304 | 交流弧焊机 容量 30kVA | 台班 | 90.97 | 0.29 | 26.38 | 0.22 | 20.01 |

5.2 预制构件

工作内容：钢筋制作、绑扎、安装、拼装、点焊。

计量单位：t

| 定 额 编 号 | | | | 5-9 | | 5-10 | | 5-11 | | 5-12 | | | |
|-------------|----------|---------------------|----------------|---------|-------------|---------|---------|---------|--------------|---------|---------|---------|--------|
| 项 目 | | | 单 位 | 单 价 | 现场预制混凝土构件钢筋 | | | | 加工厂预制混凝土构件钢筋 | | | | |
| | | | | | 直径(mm) | | | | | | | | |
| | | | | | φ20 以内 | | φ20 以外 | | φ16 以内 | | φ16 以外 | | |
| | | | | | 数量 | 合计 | 数量 | 合计 | 数量 | 合计 | 数量 | 合计 | |
| 综合单价 | | | | 元 | 5590.80 | | 4851.29 | | 5634.03 | | 4979.89 | | |
| 其中 | 人 工 费 | | | 元 | 964.32 | | 426.40 | | 1003.68 | | 514.96 | | |
| | 材 料 费 | | | 元 | 4153.02 | | 4163.05 | | 4158.47 | | 4168.81 | | |
| | 机 械 费 | | | 元 | 85.15 | | 75.97 | | 73.37 | | 77.07 | | |
| | 管 理 费 | | | 元 | 262.37 | | 125.59 | | 269.26 | | 148.01 | | |
| | 利 润 | | | 元 | 125.94 | | 60.28 | | 129.25 | | 71.04 | | |
| 二类工 | | | | 工日 | 82.00 | 11.76 | 964.32 | 5.20 | 426.40 | 12.24 | 1003.68 | 6.28 | 514.96 |
| 材 料 | 01010100 | 钢筋 综合 | t | 4020.00 | 1.02 | 4100.40 | 1.02 | 4100.40 | 1.02 | 4100.40 | 1.02 | 4100.40 | |
| | 03570237 | 镀锌铁丝 22# | kg | 5.50 | 4.70 | 25.85 | 1.43 | 7.87 | 7.47 | 41.09 | 1.46 | 8.03 | |
| | 03410205 | 电焊条 J422 | kg | 5.80 | 4.55 | 26.39 | 9.38 | 54.40 | 2.88 | 16.70 | 10.32 | 59.86 | |
| | 31150101 | 水 | m ³ | 4.70 | 0.08 | 0.38 | 0.08 | 0.38 | 0.06 | 0.28 | 0.11 | 0.52 | |
| 机 械 | 99170307 | 钢筋调直机 直径40mm | 台班 | 33.63 | 0.023 | 0.77 | | | 0.073 | 2.45 | | | |
| | 99091925 | 电动卷扬机(单筒慢速) 牵引力50kN | 台班 | 154.65 | 0.235 | 36.34 | 0.122 | 18.87 | 0.236 | 36.50 | 0.098 | 15.16 | |
| | 99170507 | 钢筋切断机 直径40mm | 台班 | 43.93 | 0.115 | 5.05 | 0.08 | 3.51 | 0.128 | 5.62 | 0.082 | 3.60 | |
| | 99170707 | 钢筋弯曲机 直径40mm | 台班 | 23.93 | 0.356 | 8.52 | 0.16 | 3.83 | 0.20 | 4.79 | 0.158 | 3.78 | |
| | 99250304 | 交流弧焊机 容量30kVA | 台班 | 90.97 | 0.292 | 26.56 | 0.46 | 41.85 | 0.203 | 18.47 | 0.482 | 43.85 | |
| | 99250707 | 对焊机 容量75kVA | 台班 | 131.86 | 0.06 | 7.91 | 0.06 | 7.91 | 0.042 | 5.54 | 0.081 | 10.68 | |

工作内容：同前。

计量单位：t

| 定额编号 | | | 5-13 | | 5-14 | | |
|--------|-------------------------------|----------------|------------|-------|---------|-------|---------|
| 项 目 | 单 位 | 单 价 | 点焊钢筋网片 | | | | |
| | | | 构件主筋(直径mm) | | | | |
| | | | φ8 以内 | | φ8 以外 | | |
| | | | 数量 | 合计 | 数量 | 合计 | |
| 综合单价 | | 元 | 7363.04 | | 5656.06 | | |
| 其中 | 人工费 | 元 | 1867.96 | | 801.14 | | |
| | 材料费 | 元 | 4128.90 | | 4124.86 | | |
| | 机械费 | 元 | 492.73 | | 316.52 | | |
| | 管理费 | 元 | 590.17 | | 279.42 | | |
| | 利润 | 元 | 283.28 | | 134.12 | | |
| 二类工 | | 工日 | 82.00 | 22.78 | 1867.96 | 9.77 | 801.14 |
| 材 料 | 01010100 钢筋 综合 | t | 4020.00 | 1.02 | 4100.40 | 1.02 | 4100.40 |
| | 03570237 镀锌铁丝 22# | kg | 5.50 | 1.43 | 7.87 | 1.20 | 6.60 |
| | 31150101 水 | m ³ | 4.70 | 4.39 | 20.63 | 3.80 | 17.86 |
| 机 械 | 99250506 点焊机 容量长臂 75kVA | 台班 | 259.56 | 1.817 | 471.62 | 1.024 | 265.79 |
| | 99170307 钢筋调直机 直径 40mm | 台班 | 33.63 | 0.29 | 9.75 | | |
| | 99091925 电动卷扬机(单筒慢速) 牵引力 50kN | 台班 | 154.65 | | | 0.242 | 37.43 |
| | 99170507 钢筋切断机 直径 40mm | 台班 | 43.93 | 0.239 | 10.50 | 0.084 | 3.69 |
| | 99170707 钢筋弯曲机 直径 40mm | 台班 | 23.93 | 0.036 | 0.86 | 0.104 | 2.49 |
| | 99250707 对焊机 容量 75kVA | 台班 | 131.86 | | | 0.054 | 7.12 |

5.3 预应力构件

5.3.1 先张法、后张法钢筋

工作内容：制作、穿筋、张拉、孔道灌浆、锚固、放张、切断等。

计量单位：t

| 定 额 编 号 | | | | 5-15 | | 5-16 | | 5-17 | | | |
|---------|------------|--------------------------------|----------------|---------|---------|-------------|---------|---------|---------|--------------|---------|
| 项 目 | | | | 单 位 | 单 价 | 先张法混凝土构件 | | | | 后张法 预应力钢筋 | |
| | | | | | | 预应力钢筋直径(mm) | | | | | |
| | | | | | | φ5 以内 | | φ5 以外 | | | |
| | | | | | | | | | | | |
| 数 量 | | | | 合 计 | 数 量 | 合 计 | 数 量 | 合 计 | 数 量 | 合 计 | |
| 综 合 单 价 | | | | 元 | 6876.15 | | 5788.99 | | 7437.19 | | |
| 其 中 | 人 工 费 | | | 元 | 1450.58 | | 675.68 | | 1068.46 | | |
| | 材 料 费 | | | 元 | 4781.50 | | 4593.44 | | 5508.22 | | |
| | 机 械 费 | | | 元 | 78.36 | | 196.98 | | 339.55 | | |
| | 管 理 费 | | | 元 | 382.24 | | 218.17 | | 352.00 | | |
| | 利 润 | | | 元 | 183.47 | | 104.72 | | 168.96 | | |
| 二类工 | | | | 工日 | 82.00 | 17.69 | 1450.58 | 8.24 | 675.68 | 13.03 | 1068.46 |
| 材 料 | 01030200 | 冷拔钢丝 | t | 4205.00 | 1.09 | 4583.45 | | | | | |
| | 01010100 | 钢筋 综合 | t | 4020.00 | | | 1.05 | 4221.00 | 1.13 | 4542.60 | |
| | 03611104 | 张拉工具 | kg | 5.00 | 39.61 | 198.05 | 37.56 | 187.80 | | | |
| | 03611103 | 张拉锚具 | kg | 5.10 | | | | | 54.72 | 279.07 | |
| | 03611105 | 冷拉工具 | kg | 5.00 | | | 36.27 | 181.35 | | | |
| | 14010303 | 焊接钢管 | t | 4400.00 | | | | | 0.042 | 184.80 | |
| | 31150101 | 水 | m ³ | 4.70 | | | 0.70 | 3.29 | 0.53 | 2.49 | |
| | 80110303 | 浆水泥浆 | m ³ | 472.71 | | | | | 0.76 | 359.26 | |
| | 冷拉机具及其它材料费 | | | 元 | | | | | | 140.00 | |
| 机 械 | 99170307 | 钢筋调直机 直径40mm | 台班 | 33.63 | 0.75 | 25.22 | | | | | |
| | 99170106 | 预应力钢筋拉伸机 拉伸力650kN | 台班 | 31.41 | 1.58 | 49.63 | 0.681 | 21.39 | 0.89 | 27.95 | |
| | 99170507 | 钢筋切断机 直径40mm | 台班 | 43.93 | 0.08 | 3.51 | 0.08 | 3.51 | 0.08 | 3.51 | |
| | 99091925 | 电动卷扬机(单筒慢速) 牵引力50kN | 台班 | 154.65 | | | 0.689 | 106.55 | | | |
| | 99250707 | 对焊机 容量75kVA | 台班 | 131.86 | | | 0.497 | 65.53 | 0.33 | 43.51 | |
| | 99050503 | 灰浆搅拌机 拌筒容量200L | 台班 | 122.64 | | | | | 0.94 | 115.28 | |
| | 99051703 | 挤压式灰浆输送泵 输送量3m ³ /h | 台班 | 154.62 | | | | | 0.94 | 145.34 | |
| | 99194538 | 手提砂轮机 砂轮直径150mm | 台班 | 9.89 | | | | | 0.40 | 3.96 | |

5.3.2 后张法钢丝束、钢绞线束钢筋

工作内容：制作、编束、铺管、焊接、穿筋、张拉、灌浆、切筋、封裹、安装锚具、机具安拆。

计量单位：表中所示

| 定 额 编 号 | | | 5-18 | | 5-19 | | 5-20 | |
|-------------|--|----------------|-----------|-------|---------|-------|-------|-----------------|
| 项 目 | 单 位 | 单 价 | 后张法有粘结钢丝束 | | | | 波纹管 | |
| | | | 钢丝束 | | 锚具 | | | |
| | | | t | | 10孔 | | 10m | |
| | | | 数量 | 合计 | 数量 | 合计 | 数量 | 合计 |
| 综合单价 | | 元 | 10562.59 | | 168.22 | | 99.90 | |
| 其 中 | 人 工 费 | 元 | 2863.44 | | 27.88 | | — | |
| | 材 料 费 | 元 | 5750.24 | | 101.61 | | 99.90 | |
| | 机 械 费 | 元 | 649.22 | | 20.74 | | — | |
| | 管 理 费 | 元 | 878.17 | | 12.16 | | — | |
| | 利 润 | 元 | 421.52 | | 5.83 | | — | |
| 二类工 | | 工日 | 82.00 | 34.92 | 2863.44 | 0.34 | 27.88 | |
| 材 料 | 30410305 波纹管支架 | t | 4080.00 | 0.098 | 399.84 | 0.001 | 4.08 | |
| | 14230104 波纹管 φ50 | m | 6.50 | | | | | (11.10) (72.15) |
| | 14230105 波纹管 φ70 | m | 9.00 | | | | | 11.10 99.90 |
| | 01030412 碳素钢丝 1570级 | t | 4200.00 | 1.07 | 4494.00 | | | |
| | 03611102 钢丝锥形锚具 | 套 | 128.00 | | | 0.43 | 55.04 | |
| | 80110303 素水泥浆 | m ³ | 472.71 | 0.73 | 345.08 | | | |
| | 03611121 锚垫板 | 只 | 29.00 | | | 0.44 | 12.76 | |
| | 03410205 电焊条 J422 | kg | 5.80 | 8.32 | 48.26 | 0.07 | 0.41 | |
| | 01010901 螺旋筋 | 只 | 52.00 | | | 0.44 | 22.88 | |
| | 03570237 镀锌铁丝 22# | kg | 5.50 | 1.78 | 9.79 | 0.01 | 0.06 | |
| | 04230505 增强剂 | kg | 2.50 | 84.30 | 210.75 | | | |
| | 03210207 砂轮片 φ110 | 片 | 14.00 | | | 0.26 | 3.64 | |
| | | 其它材料费 | 元 | | 242.52 | | 2.74 | |
| 机 械 | 99250304 交流弧焊机 容量 30kVA | 台班 | 90.97 | 2.197 | 199.86 | 0.018 | 1.64 | |
| | 99050503 灰浆搅拌机 拌筒容量 200L | 台班 | 122.64 | 1.588 | 194.75 | | | |
| | 99170907 钢筋墩头机 直径 5mm | 台班 | 50.25 | | | 0.018 | 0.90 | |
| | 99051703 挤压式灰浆输送泵 输送量 3m ³ /h | 台班 | 154.62 | 1.588 | 245.54 | | | |
| | 99170108 预应力钢筋拉伸机 拉伸力 900kN | 台班 | 52.24 | | | 0.047 | 2.46 | |
| | 99431706 高压油泵 压力 50MPa | 台班 | 131.04 | | | 0.113 | 14.81 | |
| | 99194538 手提砂轮机 砂轮直径 150mm | 台班 | 9.89 | | | 0.047 | 0.46 | |
| | | 其它机械费 | 元 | | 9.07 | | 0.47 | |

注：波纹管安装费已包括在相应的项目中，接头处波纹管套管已在材料数量中考虑，不得另行计算。

工作内容：制作、铺管、穿筋、锚固、焊接、安装锚具、张拉、灌浆、切筋、封裹、机具安拆。

计量单位：表中所示

| 定额编号 | | | 5-21 | | 5-22 | | 5-23 | | 5-24 | | | |
|----------|----------|---------------------------------|----------------|---------|---------|---------|---------|--------|---------|---------|--------|--------|
| 项 目 | 单 位 | 单 价 | 后张法有粘结钢绞线束 | | | | | | | | | |
| | | | 有粘结 | | | | 无粘结 | | | | | |
| | | | 钢绞线束 | | 锚具 | | 钢绞线束 | | 锚具 | | | |
| | | | t | | 10孔 | | t | | 10孔 | | | |
| | | | 数量 | 合计 | 数量 | 合计 | 数量 | 合计 | 数量 | 合计 | | |
| 综合单价 | | 元 | 10629.45 | | 1201.46 | | 8810.99 | | 1886.53 | | | |
| 其中 | 人工费 | 元 | 2654.34 | | 214.84 | | 1592.44 | | 330.46 | | | |
| | 材料费 | 元 | 6391.12 | | 732.48 | | 6392.87 | | 1274.59 | | | |
| | 机械费 | 元 | 439.33 | | 127.48 | | 172.61 | | 116.21 | | | |
| | 管理费 | 元 | 773.42 | | 85.58 | | 441.26 | | 111.67 | | | |
| | 利润 | 元 | 371.24 | | 41.08 | | 211.81 | | 53.60 | | | |
| 二类工 | | 工日 | 82.00 | 32.37 | 2654.34 | 2.62 | 214.84 | 19.42 | 1592.44 | 4.03 | 330.46 | |
| 材 料 | 30410305 | 波纹管支架 | t | 4080.00 | 0.105 | 428.40 | 0.004 | 16.32 | 0.119 | 485.52 | 0.006 | 24.48 |
| | 01070131 | 有粘结钢绞线 1570级 | t | 4750.00 | 1.07 | 5082.50 | | | | | | |
| | 03611101 | 锚具 | 孔 | 14.00 | | | 10.30 | 144.20 | | | 10.30 | 144.20 |
| | 01070121 | 无粘结钢绞线 1570级 | t | 5250.00 | | | | | 1.07 | 5617.50 | | |
| | 80110303 | 煮水泥浆 | m ³ | 472.71 | 0.52 | 245.81 | | | | | | |
| | 03611107 | 挤压锚 | 孔 | 8.50 | | | 10.30 | 87.55 | | | 10.30 | 87.55 |
| | 03410205 | 电焊条 J422 | kg | 5.80 | 4.89 | 28.36 | 0.44 | 2.55 | 6.29 | 36.48 | 0.82 | 4.76 |
| | 03611122 | 单孔锚垫板 | 只 | 29.00 | | | | | | | 20.60 | 597.40 |
| | 33010751 | 弧形盖板 | 套 | 3.50 | 22.80 | 79.80 | | | | | | |
| | 03611121 | 锚垫板 | 只 | 29.00 | | | 3.24 | 93.96 | | | | |
| | 03570237 | 镀锌铁丝 22# | kg | 5.50 | 1.18 | 6.49 | 0.06 | 0.33 | 1.01 | 5.56 | 0.11 | 0.61 |
| | 14310610 | PVC-U排水管 dn25 | m | 5.70 | 22.60 | 128.82 | | | | | | |
| | 01010901 | 螺旋筋 | 只 | 52.00 | | | 3.24 | 168.48 | | | 3.24 | 168.48 |
| | 32011305 | 塑料穴模 | 个 | 5.00 | | | 10.50 | 52.50 | | | 10.50 | 52.50 |
| | 04230505 | 增强剂 | kg | 2.50 | 60.40 | 151.00 | | | | | | |
| | 03210207 | 砂轮片 φ110 | 片 | 14.00 | | | 3.78 | 52.92 | | | 3.78 | 52.92 |
| | 31130707 | 挤压模摊销费 | 孔 | 3.80 | | | 10.00 | 38.00 | | | 10.00 | 38.00 |
| 31130311 | 张拉平台摊销费 | m ² | 9.60 | | | 5.70 | 54.72 | | | 8.23 | 79.01 | |
| | 其它材料费 | 元 | | | 239.94 | | 20.95 | | 247.81 | | 24.68 | |
| 机 械 | 99250304 | 交流弧焊机 容量 30kVA | 台班 | 90.97 | 1.306 | 118.81 | 0.117 | 10.64 | 1.851 | 168.39 | 0.241 | 21.92 |
| | 99050503 | 灰浆搅拌机 拌筒容量 200L | 台班 | 122.64 | 1.131 | 138.71 | | | | | | |
| | 99051703 | 挤压式灰浆输送泵 输送量 3m ³ /h | 台班 | 154.62 | 1.131 | 174.88 | | | | | | |
| | 99230141 | 砂轮切割机 φ400 | 台班 | 22.37 | | | 0.283 | 6.33 | | | 0.279 | 6.24 |
| | 99171503 | 液压挤压机 500kN | 台班 | 130.55 | | | 0.142 | 18.54 | | | 0.139 | 18.15 |
| | 99170109 | 预应力钢筋拉伸机 拉伸力 1200kN | 台班 | 71.19 | | | 0.331 | 23.56 | | | | |
| | 99170106 | 预应力钢筋拉伸机 拉伸力 650kN | 台班 | 31.41 | | | | | | | 0.279 | 8.76 |
| | 99431706 | 高压油泵 压力 50MPa | 台班 | 131.04 | | | 0.472 | 61.85 | | | 0.418 | 54.77 |
| | 99194538 | 手提砂轮机 砂轮直径 150mm | 台班 | 9.89 | | | 0.427 | 4.22 | | | 0.42 | 4.15 |
| | | 其它机械费 | 元 | | | 6.93 | | 2.34 | | 4.22 | | 2.22 |

5.4 其它

工作内容：1. 制作、安装、埋设、焊接固定。

2. 放样、截料、制作、成品矫正、除锈、刷防锈漆一遍及成品编号堆放。

计量单位：t

| 定 额 编 号 | | | | 5-25 | | 5-26 | | 5-27 | | |
|---------|----------|----------------------|----------------|---------|------------|---------|---------|---------|---------|---------|
| 项 目 | | | 单 位 | 单 价 | 砌体、板缝内加固钢筋 | | | | 铁件制作 | |
| | | | | | 不绑扎 | | 绑扎 | | | |
| | | | | | 数量 | 合计 | 数量 | 合计 | 数量 | 合计 |
| 综合单价 | | | | 元 | 6559.53 | | 7078.84 | | 9192.70 | |
| 其中 | 人工费 | | | 元 | 1737.58 | | 2088.54 | | 2296.00 | |
| | 材料费 | | | 元 | 4100.40 | | 4138.90 | | 4968.25 | |
| | 机械费 | | | 元 | 57.40 | | 57.40 | | 787.54 | |
| | 管理费 | | | 元 | 448.75 | | 536.49 | | 770.89 | |
| | 利润 | | | 元 | 215.40 | | 257.51 | | 370.02 | |
| 二类工 | | | 工日 | 82.00 | 21.19 | 1737.58 | 25.47 | 2088.54 | 28.00 | 2296.00 |
| 材 料 | 01010100 | 钢筋 综合 | t | 4020.00 | 1.02 | 4100.40 | 1.02 | 4100.40 | | |
| | 01270100 | 型钢 | t | 4080.00 | | | | | 1.05 | 4284.00 |
| | 03570237 | 镀锌铁丝 22# | kg | 5.50 | | | 7.00 | 38.50 | | |
| | 03410205 | 电焊条 J422 | kg | 5.80 | | | | | 30.00 | 174.00 |
| | 12370305 | 氧气 | m ³ | 3.30 | | | | | 43.50 | 143.55 |
| | 12370336 | 乙炔气 | m ³ | 16.38 | | | | | 18.90 | 309.58 |
| | 11030303 | 防锈漆 | kg | 15.00 | | | | | 2.42 | 36.30 |
| | 12030107 | 油漆溶剂油 | kg | 14.00 | | | | | 0.25 | 3.50 |
| | | 其它材料费 | 元 | | | | | | 17.32 | |
| 机 械 | 99091925 | 电动卷扬机(单筒慢速) 牵引力 50kN | 台班 | 154.65 | 0.32 | 49.49 | 0.32 | 49.49 | | |
| | 99250306 | 交流弧焊机 容量 40kVA | 台班 | 135.37 | | | | | 5.52 | 747.24 |
| | 99170507 | 钢筋切断机 直径 40mm | 台班 | 43.93 | 0.18 | 7.91 | 0.18 | 7.91 | | |
| | | | 其它机械费 | 元 | | | | | | 40.30 |

注：1. 墙转角和搭接处安放钢筋及通筋(包括抗震筋)，均按砌体内加固钢筋定额执行。

2. “接桩角钢套”按铁件定额，人工、电焊机乘以系数 0.7，其它不变。

工作内容：1. 制作、安装、埋设、焊接固定。

2. 放样、划线、截料、平直、弯钩、车(套)丝、焊接、成品矫正、成品编号堆放。

3. 放样、截料、制作、成品矫正、安装、除锈、刷防锈漆一遍及成品编号堆放。

计量单位：表中所示

| 定额编号 | | | | 5-28 | | 5-29 | | 5-30 | | 5-31 | | | |
|------|----------|--------------------------------|----|---------|---------|---------|---------|---------|---------|---------|--------|------|------|
| 项 目 | | | | 单 位 | 单 价 | 铁件安装 | | | | | | | |
| | | | | | | 地脚螺栓制作 | | | | 端头螺杆螺 | | | |
| | | | | | | φ25 以内 | | φ25 以上 | | 锯制作 | | | |
| | | | | τ | | kg | | | | | | | |
| | | | | 数量 | 合计 | 数量 | 合计 | 数量 | 合计 | 数量 | 合计 | | |
| 综合单价 | | | | 元 | 3463.13 | 6449.24 | 5933.25 | 11.09 | | | | | |
| 其中 | 人工费 | | | 元 | 1931.92 | 1192.28 | 597.78 | 2.46 | | | | | |
| | 材料费 | | | 元 | 258.48 | 4248.79 | 4239.48 | 4.97 | | | | | |
| | 机械费 | | | 元 | 407.24 | 413.89 | 638.55 | 2.00 | | | | | |
| | 管理费 | | | 元 | 584.79 | 401.54 | 309.08 | 1.12 | | | | | |
| | 利润 | | | 元 | 280.70 | 192.74 | 148.36 | 0.54 | | | | | |
| 二类工 | | | | 工日 | 82.00 | 23.28 | 1908.96 | 14.54 | 1192.28 | 7.29 | 597.78 | 0.03 | 2.46 |
| 材料 | 03050201 | 带母螺栓 | kg | 5.46 | | | | | | | 0.10 | 0.55 | |
| | 01010100 | 钢筋 综合 | t | 4020.00 | | | 1.05 | 4221.00 | 1.05 | 4221.00 | 0.0011 | 4.42 | |
| | 03410205 | 电焊条 J422 | kg | 5.80 | 36.00 | 208.80 | 2.60 | 15.08 | 1.00 | 5.80 | | | |
| | | 其它材料费 | 元 | | | | | 12.71 | | 12.68 | | | |
| | 5-27 | 铁件制作 | t | 9192.70 | 0.01 | 91.93 | | | | | | | |
| 机械 | 99250304 | 交流弧焊机 容量 30kVA | 台班 | 90.97 | 4.39 | 399.36 | 2.60 | 236.52 | 0.59 | 53.67 | | | |
| | 99170307 | 钢筋调直机 直径 40mm | 台班 | 33.63 | | | 0.69 | 23.20 | 0.55 | 18.50 | | | |
| | 99190106 | 普通车床 工作直径×工件长度 400mm×2000mm | 台班 | 157.54 | | | | | 1.17 | 184.32 | | | |
| | 99230121 | 砂轮切割机 φ350 | 台班 | 9.94 | | | 2.60 | 25.84 | 0.78 | 7.75 | | | |
| | 99193105 | 螺栓套丝机 直径 39mm | 台班 | 31.27 | | | 2.60 | 81.30 | | | | | |
| | 99193311 | 中频煨弯机 功率 160kW | 台班 | 298.93 | | | | | 1.17 | 349.75 | | | |
| | 99170707 | 钢筋弯曲机 直径 40mm | 台班 | 23.93 | | | 1.30 | 31.11 | | | | | |
| | | 其它机械费 | 元 | | | | 15.92 | | 24.56 | | 2.00 | | |

注：1. 铁件安装定额中已含 1%铁件损耗量在内，单件铁件质量大于 10kg 时损耗量取消不计。

2. 锚入混凝土内部分定额按弯钩加焊横筋编制，如为加焊锚板仍按定额执行。

3. 地脚螺栓的螺母材料费另计。

工作内容：制作、安装、埋设、焊接固定。

计量单位：每10个接头

| 定额编号 | | | 5-32 | | 5-33 | | 5-34 | | |
|------|--------------------------|----------------|---------|--------|--------|--------|--------|--------|--------|
| 项 目 | 单 位 | 单 价 | 电渣压力焊 | | 直螺纹接头 | | | | |
| | | | | | φ25 以内 | | φ25 以外 | | |
| | | | 数量 | 合计 | 数量 | 合计 | 数量 | 合计 | |
| 综合单价 | | 元 | 73.37 | | 89.79 | | 134.19 | | |
| 其中 | 人工费 | 元 | 25.42 | | 45.92 | | 68.06 | | |
| | 材料费 | 元 | 10.17 | | 26.21 | | 37.40 | | |
| | 机械费 | 元 | 20.71 | | 0.49 | | 2.59 | | |
| | 管理费 | 元 | 11.53 | | 11.60 | | 17.66 | | |
| | 利润 | 元 | 5.54 | | 5.57 | | 8.48 | | |
| 二类工 | | 工日 | 82.00 | 0.31 | 25.42 | 0.56 | 45.92 | 0.83 | 68.06 |
| 材 料 | 01010100 钢筋 综合 | t | 4020.00 | 0.001 | 4.02 | | | | |
| | 03610208 直螺纹套筒接头 φ25 以外 | 个 | 5.00 | | | | | 10.20 | 51.00 |
| | 03450200 焊剂 | kg | 4.00 | 3.13 | 12.52 | | | | |
| | 13010303 石棉板 | m ² | 6.00 | 0.20 | 1.20 | | | | |
| | 03610207 直螺纹套筒接头 φ25 以内 | 个 | 3.50 | | | 10.20 | 35.70 | | |
| | 03410205 电焊条 J422 | kg | 5.80 | -1.51 | -8.76 | -1.62 | -9.40 | -2.32 | -13.46 |
| | 31150101 水 | m ³ | 4.70 | -0.02 | -0.09 | -0.02 | -0.09 | -0.03 | -0.14 |
| | 其它材料费 | 元 | | 1.28 | | | | | |
| 机 械 | 99250304 交流弧焊机 容量 30kVA | 台班 | 90.97 | -0.062 | -5.64 | -0.072 | -6.55 | -0.089 | -8.10 |
| | 99250707 对焊机 容量 75kVA | 台班 | 131.86 | -0.012 | -1.58 | -0.012 | -1.58 | -0.018 | -2.37 |
| | 99250342 自动埋弧焊机 电流 1200A | 台班 | 214.86 | 0.13 | 27.93 | | | | |
| | 99193107 钢筋直螺纹剥肋滚丝机 | 台班 | 26.11 | | | 0.33 | 8.62 | 0.50 | 13.06 |

工作内容：同前。

计量单位：每10个接头

| 定额编号 | | | | 5-35 | | 5-36 | | 5-37 | | 5-38 | | |
|------|----------|------------------|-----|---------|--------|--------|--------|--------|--------|--------|--------|--------|
| 项 目 | | 单 位 | 单 价 | 微租直螺纹接头 | | | | 冷压套筒接头 | | | | |
| | | | | φ25 以内 | | φ25 以外 | | φ25 以内 | | φ25 以外 | | |
| | | | | 数量 | 合计 | 数量 | 合计 | 数量 | 合计 | 数量 | 合计 | |
| 综合单价 | | | 元 | 96.69 | | 183.18 | | 120.17 | | 199.51 | | |
| 其中 | 人工费 | | 元 | 44.28 | | 76.26 | | 44.28 | | 76.26 | | |
| | 材料费 | | 元 | 29.27 | | 68.00 | | 29.27 | | 68.00 | | |
| | 机械费 | | 元 | 4.93 | | 7.81 | | 22.07 | | 19.73 | | |
| | 管理费 | | 元 | 12.30 | | 21.02 | | 16.59 | | 24.00 | | |
| | 利润 | | 元 | 5.91 | | 10.09 | | 7.96 | | 11.52 | | |
| 二类工 | | | 工日 | 82.00 | 0.54 | 44.28 | 0.93 | 76.26 | 0.54 | 44.28 | 0.93 | 76.26 |
| 材料 | 03610231 | 微租直螺纹套筒接头 φ25 以内 | 个 | 3.80 | 10.20 | 38.76 | | | 10.20 | 38.76 | | |
| | 03610232 | 微租直螺纹套筒接头 φ25 以外 | 个 | 8.00 | | | 10.20 | 81.60 | | | 10.20 | 81.60 |
| | 03410205 | 电焊条 J422 | kg | 5.80 | -1.62 | -9.40 | -2.32 | -13.46 | -1.62 | -9.40 | -2.32 | -13.46 |
| | 31150101 | 水 | m³ | 4.70 | -0.02 | -0.09 | -0.03 | -0.14 | -0.02 | -0.09 | -0.03 | -0.14 |
| 机械 | 99250304 | 交流弧焊机 容量 30kVA | 台班 | 90.97 | -0.072 | -6.55 | -0.089 | -8.10 | -0.072 | -6.55 | -0.089 | -8.10 |
| | 99250707 | 对焊机 容量 75kVA | 台班 | 131.86 | -0.012 | -1.58 | -0.018 | -2.37 | -0.012 | -1.58 | -0.018 | -2.37 |
| | 99193107 | 钢筋直螺纹剥肋滚丝机 | 台班 | 26.11 | 0.50 | 13.06 | 0.70 | 18.28 | | | | |
| | 99171503 | CY 侧压钢筋连接机 | 台班 | 137.29 | | | | | 0.22 | 30.20 | 0.22 | 30.20 |

- 工作内容：1. 孔点测定、钻孔、矫正、清除孔内余灰、孔内清洗、干燥。
2. 钢筋除锈。
3. 调配结构胶、灌胶、植入钢筋养护。

计量单位：10根

| 定额编号 | | | | 5-39 | | 5-40 | | 5-41 | | |
|------|----------|------------|----------------|-------------|-------|-------|-------|-------|--------|-------|
| 项 目 | | 单 位 | 单 价 | 混凝土内植拉结筋 | | | | | | |
| | | | | 钢筋直径(mm 以内) | | | | | | |
| | | | | φ6 | | φ8 | | φ10 | | |
| | | | | 数量 | 合计 | 数量 | 合计 | 数量 | 合计 | |
| 综合单价 | | | 元 | 28.31 | | 32.84 | | 59.61 | | |
| 其中 | 人工费 | | 元 | 17.22 | | 19.68 | | 34.44 | | |
| | 材料费 | | 元 | 3.45 | | 4.51 | | 10.37 | | |
| | 机械费 | | 元 | 0.92 | | 1.00 | | 1.50 | | |
| | 管理费 | | 元 | 4.54 | | 5.17 | | 8.99 | | |
| | 利润 | | 元 | 2.18 | | 2.48 | | 4.31 | | |
| 二类工 | | | 工日 | 82.00 | 0.21 | 17.22 | 0.24 | 19.68 | 0.42 | 34.44 |
| 材料 | 12410310 | 强力植筋胶 | m ¹ | 0.06 | 21.76 | 1.31 | 37.30 | 2.24 | 124.34 | 7.46 |
| | 03632305 | 电锤钻头 φ8 | 根 | 1.80 | 0.08 | 0.14 | | | | |
| | 03632306 | 电锤钻头 φ10 | 根 | 3.00 | | | 0.09 | 0.27 | | |
| | 03632307 | 电锤钻头 φ14 | 根 | 6.50 | | | | | 0.14 | 0.91 |
| | | 其它材料费 | 元 | | | 2.00 | | 2.00 | | 2.00 |
| 机械 | 99192305 | 电锤 功率 520W | 台班 | 8.34 | 0.11 | 0.92 | 0.12 | 1.00 | 0.18 | 1.50 |

注：植筋钻孔深度按 15d 考虑。设计不同时，植筋胶用量按下式调整： $3.14 \times [(D^2 - d^2) / 4] \times L \times 1.1$ ，L—钻孔深度，D—钻孔直径，d—螺纹钢直径。机械台班含量按设计钻孔深度比例调整。

工作内容：同前。

计量单位：10根

| 定额编号 | | | | 5-42 | | 5-43 | | 5-44 | | 5-45 | | | |
|------|----------|-------------|----------------|-------|--------|------------|--------|-------|--------|-------|--------|-------|--------|
| 项 目 | | | | 单 位 | 单 价 | 混凝土内植结构钢筋 | | | | | | | |
| | | | | | | 钢筋直径(mm以内) | | | | | | | |
| | | | | | | φ12 | | φ14 | | φ16 | | φ18 | |
| | | | | | | 数量 | 合计 | 数量 | 合计 | 数量 | 合计 | 数量 | 合计 |
| 综合单价 | | | | 元 | 97.17 | | 120.00 | | 193.06 | | 235.08 | | |
| 其中 | 人工费 | | | 元 | 56.58 | | 68.06 | | 100.04 | | 118.98 | | |
| | 材料费 | | | 元 | 16.57 | | 20.93 | | 43.35 | | 58.61 | | |
| | 机械费 | | | 元 | 2.25 | | 4.25 | | 9.24 | | 10.73 | | |
| | 管理费 | | | 元 | 14.71 | | 18.08 | | 27.32 | | 32.20 | | |
| | 利润 | | | 元 | 7.06 | | 8.68 | | 13.11 | | 15.46 | | |
| 二类工 | | | | 工日 | 82.00 | 0.69 | 56.58 | 0.83 | 68.06 | 1.22 | 100.04 | 1.44 | 118.08 |
| 材 料 | 12410310 | 强力植筋胶 | m ¹ | 0.06 | 174.08 | 10.44 | 232.11 | 13.93 | 472.51 | 28.35 | 701.77 | 42.11 | |
| | 03632310 | 电锤钻头 φ22 | 根 | 22.00 | | | | 0.50 | 11.00 | | | | |
| | 03632308 | 电锤钻头 φ16 | 根 | 8.50 | 0.25 | 2.13 | | | | | | | |
| | 03632309 | 电锤钻头 φ18 | 根 | 10.00 | | | 0.30 | 3.00 | | | | | |
| | 03632311 | 电锤钻头 φ25 | 根 | 25.00 | | | | | | | 0.50 | 12.50 | |
| | | 其它材料费 | 元 | | 4.00 | | 4.00 | | 4.00 | | 4.00 | | |
| 机 械 | 99192307 | 电锤 功率 1.1kW | 台班 | 12.48 | | | | | 6.74 | 9.24 | 0.86 | 10.73 | |
| | 99192305 | 电锤 功率 520W | 台班 | 8.34 | 0.27 | 2.25 | 0.51 | 4.25 | | | | | |

注：同前。

工作内容：同前。

计量单位：10根

| 定额编号 | | | | 5-46 | | 5-47 | | 5-48 | | 5-49 | | | |
|------|----------|-------------|----------------|-------|--------|------------|---------|-------|---------|-------|---------|--------|--------|
| 项 目 | | | | 单 位 | 单 价 | 混凝土内植结构钢筋 | | | | | | | |
| | | | | | | 钢筋直径(mm以内) | | | | | | | |
| | | | | | | φ20 | | φ22 | | φ25 | | φ28 | |
| | | | | | | 数量 | 合计 | 数量 | 合计 | 数量 | 合计 | 数量 | 合计 |
| 综合单价 | | | | 元 | 279.05 | | 338.96 | | 418.01 | | 570.91 | | |
| 其中 | 人工费 | | | 元 | 131.20 | | 158.26 | | 197.62 | | 244.36 | | |
| | 材料费 | | | 元 | 82.89 | | 99.06 | | 118.37 | | 200.41 | | |
| | 机械费 | | | 元 | 11.98 | | 16.85 | | 21.09 | | 26.08 | | |
| | 管理费 | | | 元 | 35.80 | | 43.78 | | 54.68 | | 67.61 | | |
| | 利润 | | | 元 | 17.18 | | 21.01 | | 26.25 | | 32.45 | | |
| 二类工 | | | | 工日 | 82.00 | 1.60 | 131.20 | 1.93 | 158.26 | 2.41 | 197.62 | 2.98 | 244.36 |
| 材 料 | 12410310 | 强力植筋胶 | m ¹ | 0.06 | 994.75 | 59.69 | 1195.41 | 71.12 | 1292.01 | 77.52 | 1856.87 | 111.41 | |
| | 03632312 | 电锤钻头 φ28 | 根 | 32.00 | 0.60 | 19.20 | | | | | | | |
| | 03632313 | 电锤钻头 φ30 | 根 | 38.00 | | | 0.63 | 23.94 | | | | | |
| | 03632314 | 电锤钻头 φ32 | 根 | 55.00 | | | | | 0.67 | 36.85 | | | |
| | 03632316 | 电锤钻头 φ36 | 根 | 85.00 | | | | | | | 1.00 | 85.00 | |
| | | 其它材料费 | 元 | | 4.00 | | 4.00 | | 4.00 | | 4.00 | | |
| 机 械 | 99192307 | 电锤 功率 1.1kW | 台班 | 12.48 | 0.96 | 11.98 | 1.35 | 16.85 | 1.69 | 21.09 | 2.09 | 26.08 | |

注：同前。

工作内容：整理、装车、运输、卸车、分规格堆放。

计量单位：t

| 定 额 编 号 | | | 5-50 | | 5-51 | | | |
|---------|----------|--------------|---------------|--------|---------------|-------|-------|------|
| 项 目 | 单 位 | 单 价 | 弯曲成型钢筋场外运输运距在 | | | | | |
| | | | 5km 内 | | 超过 5km 每增 1km | | | |
| | | | 数量 | 合计 | 数量 | 合计 | | |
| 综合单价 | | 元 | 138.63 | | 3.50 | | | |
| 其 中 | 人 工 费 | 元 | 24.60 | | — | | | |
| | 材 料 费 | 元 | — | | — | | | |
| | 机 械 费 | 元 | 76.59 | | 2.55 | | | |
| | 管 理 费 | 元 | 25.30 | | 0.64 | | | |
| | 利 润 | 元 | 12.14 | | 0.31 | | | |
| | 二类工 | 工日 | 82.00 | 0.30 | 24.60 | | | |
| 机械 | 99070908 | 载货汽车 装载质量 6t | 台班 | 516.59 | 0.15 | 76.59 | 0.005 | 2.55 |

第六章 混凝土工程

说 明

一、本章混凝土构件分为自拌混凝土构件、商品混凝土泵送构件、商品混凝土非泵送构件三部分，各部分又包括了现浇构件、现场预制构件、加工厂预制构件、构筑物等。

二、混凝土石子粒径取定：设计有规定的按设计规定，无设计规定按下表规定计算。

混凝土构件石子粒径表

| 石子粒径 | 构件名称 |
|----------|--|
| 5~16mm | 预制板类构件、预制小型构件 |
| 5~31.5mm | 现浇构件：矩形柱（构造柱除外）、圆柱、多边形柱（L、T、十形柱除外）、 框架梁、单梁、连续梁、地下室防水混凝土墙； 预制构件：柱、梁、桩 |
| 5~20mm | 除以上构件外均用此粒径 |
| 5~40mm | 基础垫层、各种基础、道路、挡土墙、地下室墙、大体积混凝土 |

三、毛石混凝土中的毛石掺量是按 15%计算的，构筑物中毛石混凝土的毛石掺量是按 20%计算的，如设计要求不同时，可按比例换算毛石、混凝土数量，其余不变。

四、现浇柱、墙定额中，均已按规范规定综合考虑了底部铺垫 1:2 水泥砂浆的用量。

五、室内净高超过 8m 的现浇柱、梁、墙、板（各种板）的人工工日分别乘以下列系数：净高在 12m 以内乘以 1.18；净高在 18m 以内乘以 1.25。

六、现场预制构件，如在加工厂制作，混凝土配合比按加工厂配合比计算；加工厂构件及商品混凝土改在现场制作，混凝土配合比按现场配合比计算；其工料、机械台班不调整。

七、加工厂预制构件其它材料费中已综合考虑了掺入早强剂的费用，现浇构件和现场预制构件未考虑使用早强剂费用，设计需使用时，可以另行计算早强剂增加费用。

八、加工厂预制构件采用蒸汽养护时，立窑、养护池养护费用另行计算。

九、小型混凝土构件，系指单体体积在 0.05m^3 以内的未列出定额的构件。

十、构筑物中混凝土、抗渗混凝土已按常用的强度等级列入基价，设计与定额取定不符综合单价调整。

十一、钢筋混凝土水塔、砖水塔基础采用毛石混凝土、混凝土基础按烟囱相应定额执行。

十二、构筑物中的混凝土、钢筋混凝土地沟是指建筑物室外的地沟，室内钢筋混凝土地沟按现浇构件相应定额执行。

十三、泵送混凝土定额中已综合考虑了输送泵车台班，布拆管及清洗人工、泵管摊销费、冲洗费。当输送高度超过 30m 时，输送泵车台班（含 30m 以内）乘以 1.10；输送高度超过 50m 时，输送泵车台班（含 50m 以内）乘以 1.25；输送高度超过 100m 时，输送泵车台班（含 100m 以内）乘以 1.35；输送高度超过 150m 时，输送泵车台班（含 150m 以内）乘以 1.45；输送高度超过 200m 时，输送泵车台班（含 200m 以内）乘以 1.55。

十四、现场集中搅拌混凝土按现场集中搅拌混凝土配合比执行，混凝土拌合楼的费用另行计算。

工程量计算规则

一、现浇混凝土

混凝土工程量除另有规定者外，均按图示尺寸以体积计算。不扣除构件内钢筋、支架、螺栓孔、螺栓、预埋铁件及墙、板中不大于 0.3m^2 内的孔洞所占体积。留洞所增加工、料不再另增费用。

1. 混凝土基础垫层：

(1) 混凝土基础垫层是指砖、石、混凝土、钢筋混凝土等基础下的混凝土垫层，按图示尺寸以体积计算。不扣除伸入承台基础的桩头所占体积。

(2) 外墙基础垫层长度按外墙中心线长度计算，内墙基础垫层长度按内墙基础垫层净长计算。

2. 基础：

按图示尺寸以体积计算。不扣除伸入承台基础的桩头所占体积。

(1) 带形基础长度：外墙下条形基础按外墙中心线长度、内墙下带形基础按基底、有斜坡的按斜坡间的中心线长度、有梁部分按梁净长计算，独立柱基间带形基础按基底净长计算。

(2) 有梁带形混凝土基础，其梁高与梁宽之比在 4:1 以内的，按有梁式带形基础计算（带形基础梁高是指梁底部到上部的高度）。超过 4:1 时，其基础底按无梁式带形基础计算，上部按墙计算。

(3) 满堂（板式）基础有梁式（包括反梁）、无梁式应分别计算，仅带有边肋者，按无梁式满堂基础套用定额。

(4) 设备基础除块体以外，其它类型设备基础分别按基础、梁、柱、板、墙等有关规定计算，套相应的定额。

(5) 独立柱基、桩承台：按图示尺寸实体积以体积计算至基础扩大顶面。

(6) 杯形基础套用独立柱基定额。杯口外壁高度大于杯口外长边的杯形基础，套“高颈杯形基础”定额。

3. 柱：

按图示断面尺寸乘柱高以体积计算，应扣除构件内型钢体积。柱高按下列规定确定：

(1) 有梁板的柱高，应自柱基上表面（或楼板上表面）至上一层楼板上表面之间的高度计算，不扣除板厚。

(2) 无梁板的柱高，自柱基上表面（或楼板上表面）至柱帽下表面的高度计算。

(3) 有预制板的框架柱柱高自柱基上表面至柱顶高度计算。

(4) 构造柱按全高计算，与砖墙嵌接部分的混凝土体积并入柱身体积内计算。

(5) 依附柱上的牛腿、和升板的柱帽，并入相应柱身体积内计算。

(6) L、T、十形柱，按 L、T、十形柱相应定额执行。当两边之和超过 2000mm，按直形墙相应定额执行。

4. 梁：

按图示断面尺寸乘梁长以体积计算。梁长按下列规定确定：

(1) 梁与柱连接时，梁长算至柱侧面。

(2) 主梁与次梁连接时，次梁长算至主梁侧面。伸入砖墙内的梁头、梁垫体积并入梁体积内计算。

(3) 圈梁、过梁应分别计算，过梁长度按图示尺寸，图纸无明确表示时，按门窗洞口外围宽另加 500mm 计算。平板与砖墙上混凝土圈梁相交时，圈梁高应算至板底面。

(4) 依附于梁、板、墙（包括阳台梁、圈过梁、挑檐板、混凝土栏板、混凝土墙外侧）上的混凝土线条（包括弧形线条）按小型构件定额执行（梁、板、墙宽算至线条内侧）。

(5) 现浇挑梁按挑梁计算，其压入墙身部分按圈梁计算；挑梁与单、框架梁连接时，其挑梁应并入相应梁内计算。

(6) 花篮梁二次浇捣部分执行圈梁定额。

5. 板：

按图示面积乘板厚以体积计算（梁板交接处不得重复计算），不扣除单个面积 0.3m² 以内的柱、垛以及孔洞所占体积。应扣除构件中压形钢板所占体积。其中：

(1) 有梁板按梁（包括主、次梁）、板体积之和计算，有后浇板带时，后浇板带（包括主、次梁）应扣除。厨房间、卫生间墙下设计有素混凝土防水坎时，工程量并入板内，执行有梁板定额。

(2) 无梁板按板和柱帽之和以体积计算。

(3) 平板按体积计算。

(4) 现浇挑檐、天沟与板（包括屋面板、楼板）连接时，以外墙面为分界线，与圈梁（包括其它梁）连接时，以梁外边线为分界线。外墙边线以外或梁外边线以外为挑檐、天沟。天沟底板与侧板工程量应分别计算，底板按板式雨篷以板底水平投影面积计算，侧板按天、檐沟竖向挑板以体积计算。

(5) 飘窗的上下挑板按板式雨篷以板底水平投影面积计算。

(6) 各类板伸入墙内的板头并入板体积内计算。

(7) 预制板缝宽度在 100mm 以上的现浇板缝按平板计算。

(8) 后浇墙、板带（包括主、次梁）按设计图示尺寸以体积计算。

(9) 现浇砼空心楼板混凝土按图示面积乘板厚以立方米计算，其中空心管、箱体及空心部分体积扣除。

(10) 现浇砼空心楼板内筒芯按设计图示中心线长度计算；无机阻燃型箱体按设计图示数量计算。

6. 墙:

外墙按图示中心线(内墙按净长)乘墙高、墙厚以体积计算,应扣除门、窗洞口及 0.3m^2 外的孔洞体积。单面墙垛其突出部分并入墙体体积内计算,双面墙垛(包括墙)按柱计算。弧形墙按弧线长度乘墙高、墙厚以体积计算,地下室墙有后浇墙带时,后浇墙带应扣除。梯形断面墙按上口与下口的平均宽度计算。墙高按下列规定确定:

(1)墙与梁平行重叠,墙高算至梁顶面;当设计梁宽超过墙宽时,梁、墙分别按相应定额计算。

(2)墙与板相交,墙高算至板底面。

(3)屋面混凝土女儿墙按直(圆)形墙以体积计算。

7. 整体楼梯包括休息平台、平台梁、斜梁及楼梯梁,按水平投影面积计算,不扣除宽度在 500mm 以内的楼梯井,伸入墙内部分不另增加,楼梯与楼板连接时,楼梯算至楼梯梁外侧面。当现浇楼板无梯梁连接时,以楼梯的最后一个踏步边缘加 300mm 为界。圆弧形楼梯包括圆弧形梯段、圆弧形边梁及与楼板连接的平台,按楼梯的水平投影面积计算。

8. 阳台、雨篷,按伸出墙外的板底水平投影面积计算,伸出墙外的牛腿不另计算。

9. 阳台、檐廊栏杆的轴线柱、下嵌、扶手以扶手的长度按延长米计算。混凝土栏板、竖向挑板以体积计算。栏板的斜长如图纸无规定时,按水平长度乘以系数 1.18 计算。地沟底、壁应分别计算,沟底按基础垫层定额执行。

10. 预制钢筋混凝土框架的梁、柱现浇接头,按设计断面以体积计算,套用“柱接柱接头”定额。

11. 台阶按水平投影以面积计算,设计混凝土用量超过定额含量时,应调整。台阶与平台的分界线以最上层台阶的外口增 300mm 宽度为准,台阶宽以外部分并入地面工程量计算。

12. 空调板按板式雨篷以板底水平投影面积计算。

二、现场、加工厂预制混凝土

1. 混凝土工程量均按图示尺寸以体积计算,扣除圆孔板内圆孔体积,不扣除构件内钢筋、铁件、后张法预应力钢筋灌浆孔及板内 0.3m^2 以内的孔洞所占体积。

2. 预制桩按桩全长(包括桩尖)乘设计桩断面积(不扣除桩尖虚体积)以体积计算。

3. 混凝土与钢杆件组合的构件,混凝土按构件以体积计算,钢拉杆按第七章中相应子目执行。

4. 漏空混凝土花格窗、花格芯按外形面积以面积计算。

5. 天窗架、端壁、檩条、支撑、楼梯、板类及厚度在 50mm 以内的薄型构件按设计图纸加定额规定的场外运输、安装损耗以体积计算。

三、构筑物工程

混凝土工程量除另有规定者外，均按图示尺寸以体积计算。不扣除构件内钢筋、支架、螺栓孔、螺栓、预埋铁件及壁、板中 0.3m^2 以内的孔洞所占体积。留洞所增加工、料不再另增费用。

伸入构筑物基础内桩头所占体积不扣除。

(一) 烟囱

1. 烟囱基础：

(1) 砖基础以下的钢筋混凝土或混凝土底板基础，按本节烟囱基础相应定额执行。

(2) 钢筋混凝土烟囱基础，包括基础底板及筒座，筒座以上为筒身，按体积计算。

2. 混凝土烟囱筒壁：

(1) 烟囱筒壁不分方形、圆形均按体积计算，应扣除 0.3m^2 以外孔洞所占体积。筒壁体积应以筒壁平均中心线长度乘厚度。圆筒壁周长不同时，可按下式分段计算：

$$V = \sum H \times C \times \pi \times D$$

式中：V —— 筒壁体积；

H —— 每段筒壁垂直高度；

C —— 每段筒壁厚度；

D —— 每段筒壁中心线的平均直径。

(2) 砖烟囱的钢筋混凝土圈梁和过梁，按实体积计算，套用现浇构件分部的相应定额执行。

(3) 烟囱的钢筋混凝土集灰斗（包括分隔墙、水平隔墙、柱、梁等）应按现浇构件分部相应定额计算。

3. 烟道混凝土：

(1) 烟道中的钢筋混凝土构件，应按现浇构件分部相应定额计算。

(2) 钢筋混凝土烟道，可按本分部地沟定额按顶板、壁板、底板分别计算，但架空烟道不能套用。

(二) 水塔

1. 基础：

各种基础按设计图示尺寸以体积计算（包括基础底板和塔座），塔座以上为塔身，以下为基础。

2. 塔身：

(1) 钢筋混凝土筒式塔身以塔座上表面或基础底板上表面为分界线；柱式塔身以柱脚与基础底板或梁交界处为分界线，与基础底板相连接的梁并入基础内计算。

(2) 钢筋混凝土筒式塔身与水箱的分界是以水箱底部的圈梁为界，圈梁底以下为筒式塔身。水箱的槽底（包括圈梁）、塔顶、水箱（槽）壁工程量均应分别按体积计算。

(3)钢筋混凝土筒式塔身以体积计算。应扣除门窗洞口体积，依附于筒身的过梁、雨篷、挑檐等工程量并入筒壁体积内按筒式塔身计算；柱式塔身不分斜柱、直柱和梁，均按体积合并计算按柱式塔身定额执行。

(4)钢筋混凝土、砖塔身内设置的钢筋混凝土平台、回廊以体积计算。平台、回廊上设置的钢栏杆及内部爬梯按第七章相应子目执行。

(5)砖砌筒身设置的钢筋混凝土圈梁以体积计算，按现浇构件相应定额执行。

3. 塔顶及槽底：

(1)钢筋混凝土塔顶及槽底的工程量合并计算。塔顶包括顶板和圈梁，槽底包括底板、挑出斜壁和圈梁。

回廊及平台另行计算。

(2)槽底不分平底、拱底，塔顶不分锥形、球形，均按本定额执行。

4. 水槽内、外壁：

(1)与塔顶、槽底（或斜壁）相连系的圈梁之间的直壁为水槽内、外壁；设保温水槽的外保护壁为外壁；直接承受水侧压力的水槽壁为内壁。非保温水箱的水槽壁按内壁计算。

(2)水槽内、外壁以体积计算，依附于外壁的柱、梁等并入外壁体积中计算。

5. 倒锥壳水塔：基础按相应水塔基础的规定计算，其筒身、水箱、环梁混凝土以体积计算。

(三)贮水（油）池

1. 池底为平底执行平底定额，其平底体积应包括池壁下部的扩大部分；池底有斜坡者，执行锥形底定额。均按图示尺寸以体积计算。

2. 池壁有壁基梁时，锥形底应算至壁基梁底面，池壁应从壁基梁上口开始，壁基梁应从锥形底上表面算至池壁下口；无壁基梁时锥形底算至坡上表面，池壁应从锥形底的上表面开始。

3. 无梁池盖柱的柱高，应由池底上表面算至池盖的下表面，柱帽和柱座应并在池内柱的体积内。

4. 池壁应分别不同厚度计算，其高度不包括池壁上下处的扩大部分；无扩大部分时，则自池底上表面（或壁基梁上表面）至池盖下表面。

5. 无梁盖应包括与池壁相连的扩大部分的体积；肋形盖应包括主、次梁及盖板部分的体积；球形盖应自池壁顶面以上，包括边侧梁的体积在内。

6. 各类池盖中的进入孔、透气管、水池盖以及与盖相连的结构，均包括在定额内，不另计算。

7. 沉淀池水槽系指池壁上的环形溢水槽及纵横、U形水槽，但不包括与水槽相连接的矩形梁；矩形梁可按现浇构件分部的矩形梁定额计算。

(四) 贮仓

1. 矩形仓：分立壁和斜壁，各按不同厚度计算体积，立壁和斜壁按相互交点的水平线为分界线；壁上圈梁并入斜壁工程量内。基础、支撑漏斗的柱和柱间的连系梁分别按混凝土分部的相应定额计算。

2. 圆筒仓：

(1) 本计价定额适用于高度在 30m 以下、库壁厚度不变、上下断面一致、采用钢滑模施工工艺的圆形贮仓，如盐仓、粮仓、水泥库等。

(2) 圆形仓工程量应分仓底板、顶板、仓壁三部分计算。

(3) 圆形仓底板以下的钢筋混凝土柱、梁、基础按现浇构件结构分部的相应定额计算。

(4) 仓顶板的梁与挑檐板计入仓顶板体积计算，按仓顶板定额执行。

(5) 仓壁高度按基础顶面至仓顶板底面（锥壳顶板和压型钢板-混凝土组合顶板至仓顶环梁上表面）高度计算，不扣除 0.3m² 以内的孔洞所占体积。附壁柱、环梁（圈过梁）、两仓连接处的墙壁计入仓壁体积。

(五) 地沟及支架

1. 本计价定额适用于室外的方形（封闭式）、槽形（开口式）、阶梯形（变截面式）的地沟。底、壁、顶应分别按体积计算。

2. 沟壁与底的分界，以底板上表面为界。沟壁与顶的分界以顶板下表面为界。上薄下厚的壁按平均厚度计算；阶梯形的壁按加权平均厚度计算；八字角部分的数量并入沟壁工程量内。

3. 地沟预制顶板，按预制结构分部相应定额计算。

4. 支架均以体积计算（包括支架各组成部分），框架型或 A 字型支架应将柱、梁的体积合并计算；支架带操作平台者，其支架与操作台的体积亦合并计算。

5. 支架基础应按现浇构件结构分部的相应定额计算。

(六) 栈桥

1. 柱、连系梁（包括斜梁）体积合并、肋梁与板的体积合并均按图示尺寸以体积计算。

2. 栈桥斜桥部分不论板顶高度如何均按板高在 12m 内定额执行。

3. 板顶高度超过 20m，每增加 2m 仅指柱、连系梁的体积（不包括有梁板）。

6.1 自拌混凝土构件

6.1.1 现浇构件

6.1.1.1 垫层及基础

工作内容：混凝土搅拌、水平运输、浇捣、养护。

计量单位：m³

| 定额编号 | | | | 6-1 | | 6-2 | | 6-3 | | 6-4 | | |
|------|----------|--------------------------|----------------|--------|--------|----------|---------|----------|---------|----------|---------|----------|
| 项 目 | | | 单 位 | 单 价 | 条形基础 | | | | | | | |
| | | | | | 垫层 | | 毛石混凝土 | | 混凝土 | | | |
| | | | | | | | | | 无梁式 | | 有梁式 | |
| 数量 | 合计 | 数量 | 合计 | 数量 | 合计 | 数量 | 合计 | | | | | |
| 综合单价 | | | 元 | 385.69 | 344.64 | | 373.32 | | 372.84 | | | |
| 其中 | 人工费 | | 元 | 112.34 | 56.58 | | 61.50 | | 61.50 | | | |
| | 材料费 | | 元 | 222.07 | 230.83 | | 246.32 | | 245.84 | | | |
| | 机械费 | | 元 | 7.09 | 26.49 | | 31.20 | | 31.20 | | | |
| | 管理费 | | 元 | 29.86 | 20.77 | | 23.18 | | 23.18 | | | |
| | 利润 | | 元 | 14.33 | 9.97 | | 11.12 | | 11.12 | | | |
| 二类工 | | | 工日 | 82.00 | 1.37 | 112.34 | 0.69 | 56.58 | 0.75 | 61.50 | 0.75 | 61.50 |
| 材 料 | 80210142 | 现浇混凝土 C10 | m ³ | 217.54 | 1.01 | 219.72 | (0.863) | (187.74) | (1.015) | (220.80) | | |
| | 80210143 | 现浇混凝土 C15 | m ³ | 219.69 | (1.01) | (221.89) | (0.863) | (189.59) | (1.015) | (222.99) | | |
| | 80210144 | 现浇混凝土 C20 | m ³ | 236.14 | | | 0.863 | 203.79 | 1.015 | 239.68 | 1.015 | 239.68 |
| | 80210145 | 现浇混凝土 C25 | m ³ | 249.52 | | | (0.863) | (215.34) | (1.015) | (253.26) | (1.015) | (253.26) |
| | 80210148 | 现浇混凝土 C30 | m ³ | 251.84 | | | (0.863) | (217.34) | (1.015) | (255.62) | (1.015) | (255.62) |
| | 04110200 | 毛石 | t | 50.00 | | | 0.449 | 22.45 | | | | |
| | 02090101 | 塑料薄膜 | m ² | 0.80 | | | 0.92 | 0.74 | 1.73 | 1.38 | 1.47 | 1.18 |
| | 31150101 | 水 | m ³ | 4.70 | 0.50 | 2.35 | 0.82 | 3.85 | 1.12 | 5.26 | 1.06 | 4.98 |
| 机 械 | 99050152 | 滚筒式混凝土搅拌机 (电动) 出料容量 400L | 台班 | 156.81 | 0.038 | 5.96 | 0.03 | 4.70 | 0.035 | 5.49 | 0.035 | 5.49 |
| | 99052108 | 混凝土振捣器 平板式 | 台班 | 14.93 | 0.076 | 1.13 | | | | | | |
| | 99052107 | 混凝土振捣器 插入式 | 台班 | 11.87 | | | 0.059 | 0.70 | 0.069 | 0.82 | 0.069 | 0.82 |
| | 99071903 | 机动翻斗车 载重质量 1t | 台班 | 190.03 | | | 0.111 | 21.09 | 0.131 | 24.89 | 0.131 | 24.89 |

注：独立柱基毛石混凝土，按条形毛石混凝土基础执行。

工作内容：同前。

计量单位：m³

| 定额编号 | | | 6-5 | | 6-6 | | 6-7 | | | |
|------|----------|-------------------------|----------------|--------|----------|----------|---------|----------|---------|----------|
| 项 目 | 单 位 | 单 价 | 高颈 杯形基础 | | 满堂(板式)基础 | | | | | |
| | | | | | 无梁式 | | 有梁式 | | | |
| | | | 数量 | 合计 | 数量 | 合计 | 数量 | 合计 | | |
| 综合单价 | | 元 | 382.28 | | 367.97 | | 380.48 | | | |
| 其中 | 人工费 | 元 | 69.70 | | 57.40 | | 67.24 | | | |
| | 材料费 | 元 | 244.03 | | 246.59 | | 245.62 | | | |
| | 机械费 | 元 | 31.21 | | 31.20 | | 31.20 | | | |
| | 管理费 | 元 | 25.23 | | 22.15 | | 24.61 | | | |
| | 利润 | 元 | 12.11 | | 10.63 | | 11.81 | | | |
| 二类工 | | 工日 | 82.00 | 0.85 | 69.70 | 0.70 | 57.40 | 0.82 | 67.24 | |
| 材 料 | 80210144 | 现浇混凝土 C20 | m ³ | 236.14 | 1.015 | 239.68 | 1.015 | 239.68 | 1.015 | 239.68 |
| | 80210145 | 现浇混凝土 C25 | m ³ | 249.52 | (1.015) | (253.26) | (1.015) | (253.26) | (1.015) | (253.26) |
| | 80210148 | 现浇混凝土 C30 | m ³ | 251.84 | (1.015) | (255.62) | (1.015) | (255.62) | (1.015) | (255.62) |
| | 02090101 | 塑料薄膜 | m ² | 0.80 | 0.33 | 0.26 | 1.87 | 1.50 | 1.38 | 1.10 |
| | 31150101 | 水 | m ³ | 4.70 | 0.87 | 4.09 | 1.15 | 5.41 | 1.03 | 4.84 |
| 机 械 | 99050152 | 滚筒式混凝土搅拌机(电动) 出料容量 400L | 台班 | 156.81 | 0.035 | 5.49 | 0.035 | 5.49 | 0.035 | 5.49 |
| | 99052107 | 混凝土振捣器 插入式 | 台班 | 11.87 | 0.07 | 0.83 | 0.069 | 0.82 | 0.069 | 0.82 |
| | 99071903 | 机动翻斗车 载质量 1t | 台班 | 190.03 | 0.131 | 24.89 | 0.131 | 24.89 | 0.131 | 24.89 |

注：1. 整板钢筋混凝土基础按满堂基础相应定额执行。
2. 整板钢筋混凝土基础带边肋或仅有楼梯基础梁者，按无梁式满堂基础定额执行。

工作内容：同前。

计量单位：m³

| 定 额 编 号 | | | | 6-8 | | 6-9 | | | |
|---------|----------|-------------------------|----------------|--------|-------------|----------|--------|-------|--------|
| 项 目 | | | 单 位 | 单 价 | 桩承台 独立柱基 | | 二次灌浆 | | |
| | | | | | 数量 | 合计 | 数量 | 合计 | |
| 综 合 单 价 | | | | 元 | 371.51 | | 399.01 | | |
| 其 中 | 人 工 费 | | | 元 | 61.50 | | 84.46 | | |
| | 材 料 费 | | | 元 | 244.51 | | 249.19 | | |
| | 机 械 费 | | | 元 | 31.20 | | 24.90 | | |
| | 管 理 费 | | | 元 | 23.18 | | 27.34 | | |
| | 利 润 | | | 元 | 11.12 | | 13.12 | | |
| 二 类 工 | | | | 工 日 | 82.00 | 0.75 | 61.50 | 1.03 | 84.46 |
| 材 料 | 80210144 | 现浇混凝土 C20 | m ³ | 236.14 | 1.015 | 239.68 | | | |
| | 80210145 | 现浇混凝土 C25 | m ³ | 249.52 | (1.015) | (253.26) | | | |
| | 80210148 | 现浇混凝土 C30 | m ³ | 251.84 | (1.015) | (255.62) | | | |
| | 80010125 | 水泥砂浆 1:3 | m ³ | 239.65 | | | | 1.03 | 246.84 |
| | 02090101 | 塑料薄膜 | m ² | 0.80 | 0.81 | 0.65 | | | |
| | 31150101 | 水 | m ³ | 4.70 | 0.89 | 4.18 | | 0.50 | 2.35 |
| 机 械 | 99050152 | 滚筒式混凝土搅拌机(电动) 出料容量 400L | 台班 | 156.81 | 0.035 | 5.49 | | | |
| | 99050503 | 灰浆搅拌机 拌筒容量 200L | 台班 | 122.64 | | | | 0.203 | 24.90 |
| | 99052107 | 混凝土振捣器 插入式 | 台班 | 11.87 | 0.069 | 0.82 | | | |
| | 99071903 | 机动翻斗车 装载质量 1t | 台班 | 190.03 | 0.131 | 24.89 | | | |

工作内容：同前。

计量单位：m³

| 定额编号 | | | | 6-10 | | 6-11 | | 6-12 | | 6-13 | | |
|----------|----------|--------------------------|--------------------------|--------|---------|----------|---------|------------------------|---------|----------|---------|----------|
| 项 目 | 单 位 | 单 价 | 设备基础 | | | | | | | | | |
| | | | 毛石混凝土块体(m ³) | | | | | 混凝土块体(m ³) | | | | |
| | | | 20 以内 | | 20 以外 | | | 20 以内 | | 20 以外 | | |
| | | | 数量 | 合计 | 数量 | 合计 | 数量 | 合计 | 数量 | 合计 | | |
| 综合单价 | | 元 | 350.34 | | 341.97 | | | 371.83 | | 362.40 | | |
| 其中 | 人工费 | 元 | 61.50 | | 55.76 | | | 62.32 | | 55.76 | | |
| | 材料费 | 元 | 229.79 | | 229.29 | | | 243.70 | | 243.25 | | |
| | 机械费 | 元 | 26.49 | | 26.49 | | | 31.21 | | 31.21 | | |
| | 管理费 | 元 | 22.00 | | 20.56 | | | 23.38 | | 21.74 | | |
| | 利润 | 元 | 10.56 | | 9.87 | | | 11.22 | | 10.44 | | |
| 二类工 | | 工日 | 82.00 | 0.75 | 61.50 | 0.68 | 55.76 | 0.76 | 62.32 | 0.68 | 55.76 | |
| 材 料 | 80210142 | 现浇混凝土 C10 | m ³ | 217.54 | (0.863) | (187.74) | (0.863) | (187.74) | (1.015) | (220.80) | (1.015) | (220.80) |
| | 80210143 | 现浇混凝土 C15 | m ³ | 219.69 | (0.863) | (189.59) | (0.863) | (189.59) | (1.015) | (222.99) | (1.015) | (222.99) |
| | 80210144 | 现浇混凝土 C20 | m ³ | 236.14 | 0.863 | 203.79 | 0.863 | 203.79 | 1.015 | 239.68 | 1.015 | 239.68 |
| | 80210145 | 现浇混凝土 C25 | m ³ | 249.52 | (0.863) | (215.34) | (0.863) | (215.34) | (1.015) | (253.26) | (1.015) | (253.26) |
| | 80210148 | 现浇混凝土 C30 | m ³ | 251.84 | (0.863) | (217.34) | (0.863) | (217.34) | (1.015) | (255.62) | (1.015) | (255.62) |
| | 04110200 | 毛石 | t | 50.00 | 0.449 | 22.45 | 0.449 | 22.45 | | | | |
| | 02090101 | 塑料薄膜 | m ² | 0.80 | 0.39 | 0.31 | 0.17 | 0.14 | 0.39 | 0.31 | 0.17 | 0.14 |
| 31150101 | 水 | m ³ | 4.70 | 0.69 | 3.24 | 0.62 | 2.91 | 0.79 | 3.71 | 0.73 | 3.43 | |
| 机 械 | 99050152 | 滚筒式混凝土搅拌机 (电动) 出料容量 400L | 台班 | 156.81 | 0.03 | 4.70 | 0.03 | 4.70 | 0.035 | 5.49 | 0.035 | 5.49 |
| | 99052107 | 混凝土振捣器 插入式 | 台班 | 11.87 | 0.059 | 0.70 | 0.059 | 0.70 | 0.07 | 0.83 | 0.07 | 0.83 |
| | 99071903 | 机动翻斗车 装载质量 1t | 台班 | 190.03 | 0.111 | 21.09 | 0.111 | 21.09 | 0.131 | 24.89 | 0.131 | 24.89 |

注：地、楼而上框架式设备基础按相应的柱、梁、板定额执行。

6.1.1.2 柱

工作内容：同前。

计量单位：m³

| 定额编号 | | | 6-14 | | 6-15 | | 6-16 | | 6-17 | | | |
|--------|----------|-----------------------------|----------------|--------|-----------|----------|---------|----------|----------|---------|----------|------|
| 项 目 | 单 位 | 单 价 | 矩形 | | 圆形 多边形 | | L、T、十型柱 | | 构造柱 | | | |
| | | | 数量 | 合计 | 数量 | 合计 | 数量 | 合计 | 数量 | 合计 | | |
| 综合单价 | | 元 | 506.05 | | 521.63 | | 550.93 | | 645.23 | | | |
| 其中 | 人工费 | | 元 | | 157.44 | | 168.92 | | 184.50 | | 266.50 | |
| | 材料费 | | 元 | | 275.50 | | 275.35 | | 283.30 | | 265.26 | |
| | 机械费 | | 元 | | 10.85 | | 10.85 | | 10.85 | | 10.85 | |
| | 管理费 | | 元 | | 42.07 | | 44.94 | | 48.84 | | 69.34 | |
| | 利润 | | 元 | | 20.19 | | 21.57 | | 23.44 | | 33.28 | |
| 二类工 | | 工日 | 82.00 | 1.92 | 157.44 | 2.06 | 168.92 | 2.25 | 184.50 | 3.25 | 266.50 | |
| 材 料 | 80210118 | 现浇混凝土 C20 | m ³ | 254.72 | | | | (0.985) | (250.90) | 0.985 | 250.90 | |
| | 80210131 | 现浇混凝土 C20 | m ³ | 248.20 | (0.985) | (244.48) | (0.985) | (244.48) | | | | |
| | 80210132 | 现浇混凝土 C25 | m ³ | 262.07 | (0.985) | (258.14) | (0.985) | (258.14) | | | | |
| | 80210122 | 现浇混凝土 C30 | m ³ | 272.52 | | | | 0.985 | 268.43 | (0.985) | (268.43) | |
| | 80210135 | 现浇混凝土 C30 | m ³ | 264.98 | 0.985 | 261.01 | 0.985 | 261.01 | | | | |
| | 80210136 | 现浇混凝土 C35 | m ³ | 277.79 | (0.985) | (273.62) | (0.985) | (273.62) | | | | |
| | 80010123 | 水泥砂浆 1:2 | m ³ | 275.64 | 0.031 | 8.54 | 0.031 | 8.54 | 0.031 | 8.54 | 0.031 | 8.54 |
| | 02090101 | 塑料薄膜 | m ² | 0.80 | 0.28 | 0.22 | 0.14 | 0.11 | 0.51 | 0.41 | 0.23 | 0.18 |
| | 31150101 | 水 | m ³ | 4.70 | 1.22 | 5.73 | 1.21 | 5.69 | 1.26 | 5.92 | 1.20 | 5.64 |
| 机 械 | 99050152 | 深筒式混凝土搅拌机 (电动) 出料容量 400L | 台班 | 156.81 | 0.056 | 8.78 | 0.056 | 8.78 | 0.056 | 8.78 | 0.056 | 8.78 |
| | 99052107 | 混凝土振捣器 插入式 | 台班 | 11.87 | 0.112 | 1.33 | 0.112 | 1.33 | 0.112 | 1.33 | 0.112 | 1.33 |
| | 99050503 | 灰浆搅拌机 拌筒容量 200L | 台班 | 122.64 | 0.006 | 0.74 | 0.006 | 0.74 | 0.006 | 0.74 | 0.006 | 0.74 |

注：劲性混凝土柱按矩形柱定额执行。

6.1.1.3 梁

工作内容：同前。

计量单位：m³

| 定额编号 | | | 6-18 | | 6-19 | | 6-20 | | | |
|--------|----------|------------------------|----------------|--------|------------------|----------|-----------|----------|---------|----------|
| 项 目 | 单 位 | 单 价 | 基础梁 地坑支撑梁 | | 单梁 框架梁 连续梁 | | 异形梁 挑梁 | | | |
| | | | 数量 | 合计 | 数量 | 合计 | 数量 | 合计 | | |
| 综合单价 | | | 元 | 410.09 | 448.53 | 458.00 | | | | |
| 其 中 | 人 工 费 | | 元 | 62.32 | 114.80 | 121.36 | | | | |
| | 材 料 费 | | 元 | 276.51 | 277.16 | 277.64 | | | | |
| | 机 械 费 | | 元 | 35.18 | 10.29 | 10.29 | | | | |
| | 管 理 费 | | 元 | 24.38 | 31.27 | 32.91 | | | | |
| | 利 润 | | 元 | 11.70 | 15.01 | 15.80 | | | | |
| 二类工 | | | 工日 | 82.00 | 0.76 | 62.32 | 1.40 | 114.80 | 1.48 | 121.36 |
| 材 料 | 80210131 | 现浇混凝土 C20 | m ³ | 248.20 | (1.015) | (251.92) | (1.015) | (251.92) | (1.015) | (251.92) |
| | 80210132 | 现浇混凝土 C25 | m ³ | 262.07 | (1.015) | (266.00) | (1.015) | (266.00) | (1.015) | (266.00) |
| | 80210135 | 现浇混凝土 C30 | m ³ | 264.98 | 1.015 | 268.95 | 1.015 | 268.95 | 1.015 | 268.95 |
| | 80210136 | 现浇混凝土 C35 | m ³ | 277.79 | | | (1.015) | (281.96) | (1.015) | (281.96) |
| | 02090101 | 塑料薄膜 | m ² | 0.80 | 1.05 | 0.84 | 1.27 | 1.02 | 1.23 | 0.98 |
| | 31150101 | 水 | m ³ | 4.70 | 1.43 | 6.72 | 1.53 | 7.19 | 1.64 | 7.71 |
| 机 械 | 99050152 | 滚筒式混凝土搅拌机(电动) 出料容量400L | 台班 | 156.81 | 0.057 | 8.94 | 0.057 | 8.94 | 0.057 | 8.94 |
| | 99052107 | 混凝土振捣器 插入式 | 台班 | 11.87 | 0.114 | 1.35 | 0.114 | 1.35 | 0.114 | 1.35 |
| | 99071903 | 机动翻斗车 装载质量1t | 台班 | 190.03 | 0.131 | 24.89 | | | | |

注：1. 弧形梁按相应的异形梁定额执行。
2. 大于10°的斜梁按相应定额人工乘以系数1.10，其余不变。

工作内容: 同前。

计量单位: m³

| 定额编号 | | | 6-21 | | 6-22 | | 6-23 | | | |
|------|----------|-------------------------|----------------|--------|--------|--------|--------|---------|----------|------|
| 项 目 | 单 位 | 单 价 | 圈梁 | | 过梁 | | 拱形梁 | | | |
| | | | 数量 | 合计 | 数量 | 合计 | 数量 | 合计 | | |
| 综合单价 | | | 元 | | 498.27 | 567.88 | 505.20 | | | |
| 其 中 | 人 工 费 | | 元 | | 157.44 | 207.46 | 157.44 | | | |
| | 材 料 费 | | 元 | | 268.48 | 269.56 | 275.41 | | | |
| | 机 械 费 | | 元 | | 10.29 | 10.29 | 10.29 | | | |
| | 管 理 费 | | 元 | | 41.93 | 54.44 | 41.93 | | | |
| | 利 润 | | 元 | | 20.13 | 26.13 | 20.13 | | | |
| 二类工 | | 工日 | 82.00 | 1.92 | 157.44 | 2.53 | 207.46 | 1.92 | 157.44 | |
| 材 料 | 80210118 | 现浇混凝土 C20 | m ³ | 254.72 | 1.015 | 258.54 | 1.015 | 258.54 | | |
| | 80210131 | 现浇混凝土 C20 | m ³ | 248.20 | | | | (1.015) | (251.92) | |
| | 80210132 | 现浇混凝土 C25 | m ³ | 262.07 | | | | (1.015) | (266.00) | |
| | 80210135 | 现浇混凝土 C30 | m ³ | 264.98 | | | | 1.015 | 268.95 | |
| | 80210136 | 现浇混凝土 C35 | m ³ | 277.79 | | | | (1.015) | (281.96) | |
| | 02090101 | 塑料薄膜 | m ² | 0.80 | 2.20 | 1.76 | 2.20 | 1.76 | 1.67 | 1.34 |
| | 31150101 | 水 | m ³ | 4.70 | 1.74 | 8.18 | 1.97 | 9.26 | 1.09 | 5.12 |
| 机 械 | 99050152 | 滚筒式混凝土搅拌机(电动) 出料容量 400L | 台班 | 156.81 | 0.057 | 8.94 | 0.057 | 8.94 | 0.057 | 8.94 |
| | 99052107 | 混凝土振捣器 插入式 | 台班 | 11.87 | 0.114 | 1.35 | 0.114 | 1.35 | 0.114 | 1.35 |

注: 锚固带执行圈梁定额。

6.1.1.4 墙

工作内容: 同前。

计量单位: m³

| 定额编号 | | | | 6-24 | | 6-25 | | |
|----------|----------|-------------------------|----------------|--------|----------|----------|---------|----------|
| 项 目 | | | 单 位 | 单 价 | 挡土墙和地下室墙 | | | |
| | | | | | 毛石混凝土 | | 混凝土 | |
| | | | | | 数量 | 合计 | 数量 | 合计 |
| 综合单价 | | | | 元 | 380.71 | | 446.86 | |
| 其中 | 人 工 费 | | | 元 | 78.72 | | 99.22 | |
| | 材 料 费 | | | 元 | 231.33 | | 261.96 | |
| | 机 械 费 | | | 元 | 30.32 | | 35.74 | |
| | 管 理 费 | | | 元 | 27.26 | | 33.74 | |
| | 利 润 | | | 元 | 13.08 | | 16.20 | |
| 二类工 | | | 工日 | 82.00 | 0.96 | 78.72 | 1.21 | 99.22 |
| 材 料 | 80210144 | 现浇混凝土 C20 | m ³ | 236.14 | 0.834 | 196.94 | (0.987) | (233.07) |
| | 80210145 | 现浇混凝土 C25 | m ³ | 249.52 | (0.834) | (208.10) | (0.987) | (246.28) |
| | 80210148 | 现浇混凝土 C30 | m ³ | 251.84 | (0.834) | (210.03) | 0.987 | 248.57 |
| | 80210909 | 防水混凝土 C20P10 | m ³ | 252.45 | | | (0.987) | (249.17) |
| | 80210910 | 防水混凝土 C25P12 | m ³ | 266.59 | | | (0.987) | (263.12) |
| | 80210912 | 防水混凝土 C30P10 | m ³ | 269.56 | | | (0.987) | (266.06) |
| | 80210913 | 防水混凝土 C35P10 | m ³ | 282.39 | | | (0.987) | (278.72) |
| | 80010123 | 水泥砂浆 1:2 | m ³ | 275.64 | 0.029 | 7.99 | 0.029 | 7.99 |
| | 04110200 | 毛石 | t | 50.00 | 0.449 | 22.45 | | |
| | 02090101 | 塑料薄膜 | m ² | 0.80 | 0.17 | 0.14 | 0.17 | 0.14 |
| 31150101 | 水 | m ³ | 4.70 | 0.81 | 3.81 | 1.12 | 5.26 | |
| 机 械 | 99050152 | 滚筒式混凝土搅拌机(电动) 出料容量 400L | 台班 | 156.81 | 0.047 | 7.37 | 0.056 | 8.78 |
| | 99052107 | 混凝土振捣器 插入式 | 台班 | 11.87 | 0.094 | 1.12 | 0.112 | 1.33 |
| | 99050503 | 灰浆搅拌机 拌筒容量 200L | 台班 | 122.64 | 0.006 | 0.74 | 0.006 | 0.74 |
| | 99071903 | 机动翻斗车 装载质量 1t | 台班 | 190.03 | 0.111 | 21.09 | 0.131 | 24.89 |

注: 当地下室墙或挡土墙仅一面有模板时, 混凝土含量可调增。

工作内容：同前。

计量单位：m³

| 定额编号 | | | 6-26 | | 6-27 | | 6-28 | | | |
|------|----------|-------------------------|------------------|--------|---------|----------|---------|----------|---------|----------|
| 项 目 | 单 位 | 单 价 | 地面上直(圆)形墙 厚在(mm) | | | | 后浇墙带 | | | |
| | | | 200 内 | | 200 外 | | | | | |
| | | | 数量 | 合计 | 数量 | 合计 | 数量 | 合计 | | |
| 综合单价 | | 元 | 504.95 | | 475.26 | | 558.77 | | | |
| 其中 | 人工费 | | 元 | 141.04 | | 128.74 | | 175.48 | | |
| | 材料费 | | 元 | 288.65 | | 284.02 | | 295.61 | | |
| | 机械费 | | 元 | 16.84 | | 10.85 | | 16.61 | | |
| | 管理费 | | 元 | 39.47 | | 34.90 | | 48.02 | | |
| | 利润 | | 元 | 18.95 | | 16.75 | | 23.05 | | |
| 二类工 | | 工日 | 82.00 | 1.72 | 141.04 | 1.57 | 128.74 | 2.14 | 175.48 | |
| 材 料 | 80210119 | 现浇混凝土 C25 | m ³ | 269.47 | (0.987) | (265.97) | (0.987) | (265.97) | (1.015) | (273.51) |
| | 80210122 | 现浇混凝土 C30 | m ³ | 272.52 | 0.987 | 268.98 | 0.987 | 268.98 | 1.015 | 276.61 |
| | 80010123 | 水泥砂浆 1:2 | m ³ | 275.64 | 0.029 | 7.99 | 0.029 | 7.99 | | |
| | 80110303 | 素水泥浆 | m ³ | 472.71 | | | | | 0.002 | 0.95 |
| | 02090101 | 塑料薄膜 | m ³ | 0.80 | 0.61 | 0.49 | 0.41 | 0.33 | 0.17 | 0.14 |
| | 31150101 | 水 | m ³ | 4.70 | 2.38 | 11.19 | 1.43 | 6.72 | 3.81 | 17.91 |
| 机 械 | 99050152 | 滚筒式混凝土搅拌机(电动) 出料容量 400L | 台班 | 156.81 | 0.089 | 13.96 | 0.056 | 8.78 | 0.092 | 14.43 |
| | 99052107 | 混凝土振捣器 插入式 | 台班 | 11.87 | 0.18 | 2.14 | 0.112 | 1.33 | 0.184 | 2.18 |
| | 99050503 | 灰浆搅拌机 拌筒容量 200L | 台班 | 122.64 | 0.006 | 0.74 | 0.006 | 0.74 | | |

注：同前。

工作内容：同前。

计量单位：m³

| 定额编号 | | | | 6-29 | | 6-30 | | 6-31 | | | |
|------|----------|----------------------------------|----------------|--------|---------|----------|---------|----------|---------|----------|--------|
| 项 目 | | | 单 位 | 单 价 | 电梯井壁 | | 大钢模板墙 | | 滑模板墙 | | |
| | | | | | 数量 | 合计 | 数量 | 合计 | 数量 | 合计 | |
| 综合单价 | | | | 元 | 634.84 | | 543.20 | | 471.59 | | |
| 其中 | 人工费 | | | 元 | 238.62 | | 177.94 | | 112.34 | | |
| | 材料费 | | | 元 | 284.85 | | 284.56 | | 282.00 | | |
| | 机械费 | | | 元 | 16.84 | | 10.85 | | 26.04 | | |
| | 管理费 | | | 元 | 63.87 | | 47.20 | | 34.60 | | |
| | 利 润 | | | 元 | 30.66 | | 22.65 | | 16.61 | | |
| 二类工 | | | | 工日 | 82.00 | 2.91 | 238.62 | 2.17 | 177.94 | 1.37 | 112.34 |
| 材 料 | 80210118 | 现浇混凝土 C20 | m ³ | 254.72 | (0.987) | (251.41) | (0.987) | (251.41) | (1.015) | (258.54) | |
| | 80210119 | 现浇混凝土 C25 | m ³ | 269.47 | (0.987) | (265.97) | (0.987) | (265.97) | (1.015) | (273.51) | |
| | 80210122 | 现浇混凝土 C30 | m ³ | 272.52 | 0.987 | 268.98 | 0.987 | 268.98 | 1.015 | 276.61 | |
| | 80010123 | 水泥砂浆 1:2 | m ³ | 275.64 | 0.029 | 7.99 | 0.029 | 7.99 | | | |
| | 14010317 | 焊接钢管 DN32 | m | 15.07 | | | | | 0.05 | 0.75 | |
| | 14373503 | 普通胶管 φ32 | m | 4.50 | | | | | 0.12 | 0.54 | |
| | 02090101 | 塑料薄膜 | m ² | 0.80 | 0.28 | 0.22 | 0.44 | 0.35 | 0.07 | 0.06 | |
| | 31150101 | 水 | m ³ | 4.70 | 1.63 | 7.66 | 1.54 | 7.24 | 0.86 | 4.04 | |
| 机 械 | 99050152 | 滚筒式混凝土搅拌机(电动) 出料容量 400L | 台班 | 156.81 | 0.089 | 13.96 | 0.056 | 8.78 | 0.092 | 14.43 | |
| | 99052107 | 混凝土振捣器 插入式 | 台班 | 11.87 | 0.18 | 2.14 | 0.112 | 1.33 | 0.184 | 2.18 | |
| | 99050503 | 灰浆搅拌机 拌筒容量 200L | 台班 | 122.64 | 0.006 | 0.74 | 0.006 | 0.74 | | | |
| | 99430122 | 电动多级离心清水泵 出口直径 100mm, 扬程 120m 以下 | 台班 | 188.52 | | | | | 0.05 | 9.43 | |

6.1.1.5 板

工作内容：同前。

计量单位：m³

| 定额编号 | | | | 6-32 | | 6-33 | | 6-34 | | |
|--------|----------|-------------------------|----------------|--------|---------|----------|---------|----------|---------|----------|
| 项 目 | | | 单 位 | 单 价 | 有梁板 | | 无梁板 | | 平板 | |
| | | | | | 数量 | 合计 | 数量 | 合计 | 数量 | 合计 |
| 综合单价 | | | | 元 | 430.43 | | 414.93 | | 446.90 | |
| 其 中 | 人 工 费 | | | 元 | 91.84 | | 85.28 | | 102.50 | |
| | 材 料 费 | | | 元 | 290.03 | | 283.52 | | 291.89 | |
| | 机 械 费 | | | 元 | 10.64 | | 10.64 | | 10.64 | |
| | 管 理 费 | | | 元 | 25.62 | | 23.98 | | 28.29 | |
| | 利 润 | | | 元 | 12.30 | | 11.51 | | 13.58 | |
| 二类工 | | | 工日 | 82.00 | 1.12 | 91.84 | 1.04 | 85.28 | 1.25 | 102.50 |
| 材 料 | 80210118 | 现浇混凝土 C20 | m ³ | 254.72 | (1.015) | (258.54) | (1.015) | (258.54) | (1.015) | (258.54) |
| | 80210119 | 现浇混凝土 C25 | m ³ | 269.47 | (1.015) | (273.51) | (1.015) | (273.51) | (1.015) | (273.51) |
| | 80210122 | 现浇混凝土 C30 | m ³ | 272.52 | 1.015 | 276.61 | 1.015 | 276.61 | 1.015 | 276.61 |
| | 80210123 | 现浇混凝土 C35 | m ³ | 285.90 | (1.015) | (290.19) | (1.015) | (290.19) | (1.015) | (290.19) |
| | 80210124 | 现浇混凝土 C40 | m ³ | 300.99 | (1.015) | (305.50) | (1.015) | (305.50) | (1.015) | (305.50) |
| | 02090101 | 塑料薄膜 | m ² | 0.80 | 5.03 | 4.02 | 1.82 | 1.46 | 5.94 | 4.75 |
| | 31150101 | 水 | m ³ | 4.70 | 2.00 | 9.40 | 1.16 | 5.45 | 2.24 | 10.53 |
| 机 械 | 99050152 | 滚筒式混凝土搅拌机(电动) 出料容量 400L | 台班 | 156.81 | 0.057 | 8.94 | 0.057 | 8.94 | 0.057 | 8.94 |
| | 99052108 | 混凝土振捣器 平板式 | 台班 | 14.93 | 0.114 | 1.70 | 0.114 | 1.70 | 0.114 | 1.70 |

注：1. 有梁板、平板为斜板，坡度大于10°时人工乘以系数1.03，大于45°另行处理。

2. 阶梯教室、体育看台底板为斜板时按有梁板定额执行，底板为锯齿形时按有梁板人工乘以系数1.10执行。

工作内容：同前。

计量单位：m³

| 定额编号 | | | 6-35 | | 6-36 | | 6-37 | | | |
|------|----------|-------------------------|----------------|--------|---------|----------|---------|----------|--------|--------|
| 项 目 | 单 位 | 单 价 | 拱板 | | 后浇板带 | | 空心楼板 | | | |
| | | | 数量 | 合计 | 数量 | 合计 | 数量 | 合计 | | |
| 综合单价 | | 元 | 494.48 | | 469.85 | | 557.05 | | | |
| 其中 | 人 工 费 | | 元 | 144.32 | | 118.90 | | 161.54 | | |
| | 材 料 费 | | 元 | 282.18 | | 292.38 | | 291.75 | | |
| | 机 械 费 | | 元 | 10.64 | | 10.64 | | 32.11 | | |
| | 管 理 费 | | 元 | 38.74 | | 32.39 | | 48.41 | | |
| | 利 润 | | 元 | 18.60 | | 15.54 | | 23.24 | | |
| 二类工 | | 工日 | 82.00 | 1.76 | 144.32 | 1.45 | 118.90 | 1.97 | 161.54 | |
| 材 料 | 80210118 | 现浇混凝土 C20 | m ³ | 254.72 | (1.015) | (258.54) | (1.015) | (258.54) | | |
| | 80210119 | 现浇混凝土 C25 | m ³ | 269.47 | (1.015) | (273.51) | (1.015) | (273.51) | | |
| | 80210122 | 现浇混凝土 C30 | m ³ | 272.52 | 1.015 | 276.61 | 1.015 | 276.61 | 1.015 | 276.61 |
| | 80210123 | 现浇混凝土 C35 | m ³ | 285.90 | (1.015) | (290.19) | (1.015) | (290.19) | | |
| | 80210124 | 现浇混凝土 C40 | m ³ | 300.99 | (1.015) | (305.50) | (1.015) | (305.50) | | |
| | 02090101 | 塑料薄膜 | m ² | 0.80 | 1.03 | 0.82 | 5.03 | 4.02 | 5.94 | 4.75 |
| | 31150101 | 水 | m ³ | 4.70 | 1.01 | 4.75 | 2.50 | 11.75 | 2.21 | 10.39 |
| 机 械 | 99050152 | 滚筒式混凝土搅拌机(电动) 出料容量 400L | 台班 | 156.81 | 0.057 | 8.94 | 0.057 | 8.94 | 0.057 | 8.94 |
| | 99052108 | 混凝土振捣器 平板式 | 台班 | 14.93 | 0.114 | 1.70 | 0.114 | 1.70 | 0.114 | 1.70 |
| | 99071903 | 机动翻斗车 装载质量 1t | 台班 | 190.03 | | | | | 0.113 | 21.47 |

工作内容：1. 铁皮管、三通管铺设、加固、安放定位。

2. 管内塞钢筋或充气、安装定位、缠裹接头、抽拔、清洗胶管，消孔等。

计量单位：10m

| 定额编号 | | | 6-38 | | 6-39 | | 6-40 | | 6-41 | | | |
|------|----------|------------|-----------|-------|-----------|--------|-----------|--------|------------|--------|--------|--------|
| 项 目 | 单 位 | 单 价 | 现浇空心楼板上筒芯 | | | | | | | | | |
| | | | 高强薄壁管 | | | | | | | | | |
| | | | φ250mm 以内 | | φ500mm 以内 | | φ700mm 以内 | | φ1000mm 以内 | | | |
| | | | 数量 | 合计 | 数量 | 合计 | 数量 | 合计 | 数量 | 合计 | | |
| 综合单价 | | 元 | 988.07 | | 1121.18 | | 1219.28 | | 1393.69 | | | |
| 其中 | 人工费 | 元 | 64.78 | | 115.62 | | 143.50 | | 187.78 | | | |
| | 材料费 | 元 | 899.32 | | 962.78 | | 1022.68 | | 1136.43 | | | |
| | 机械费 | 元 | — | | — | | — | | — | | | |
| | 管理费 | 元 | 16.20 | | 28.91 | | 35.88 | | 46.95 | | | |
| | 利润 | 元 | 7.77 | | 13.87 | | 17.22 | | 22.53 | | | |
| 二类工 | | 工日 | 82.00 | 0.79 | 64.78 | 1.41 | 115.62 | 1.75 | 143.50 | 2.29 | 187.78 | |
| 材 料 | 14573528 | 高强薄壁管 φ250 | m | 82.00 | 10.50 | 861.00 | 10.50 | 861.00 | 10.50 | 861.00 | 10.50 | 861.00 |
| | 03570222 | 镀锌铁丝 12# | kg | 5.00 | 3.50 | 17.50 | 9.29 | 46.45 | 14.76 | 73.80 | 25.14 | 125.70 |
| | 32020121 | 限位卡 | 个 | 0.90 | 20.40 | 18.36 | 54.54 | 49.09 | 86.62 | 77.96 | 147.59 | 132.83 |
| | | 其它材料费 | 元 | | | 2.46 | | 6.24 | | 9.92 | | 16.90 |

注：1. 管子安装费已包括在相应的定额中，接头处套管已在材料数量中考虑，不得另行计算。
2. 铺设的管子如品种不同，价格可换算，数量不变。

工作内容：同前。

计量单位：个

| 定额编号 | | | 6-42 | | 6-43 | | 6-44 | | |
|------|--|-----|--------------|------|----------|------|----------|------|-------|
| 项 目 | 单 位 | 单 价 | 现浇空心楼板内筒芯 | | | | | | |
| | | | 无机阻燃型箱体，箱体高度 | | | | | | |
| | | | 200mm 以内 | | 300mm 以内 | | 300mm 以外 | | |
| | | | 数量 | 合计 | 数量 | 合计 | 数量 | 合计 | |
| 综合单价 | | 元 | 46.45 | | 60.49 | | 74.77 | | |
| 其中 | 人工费 | 元 | 7.38 | | 6.56 | | 5.74 | | |
| | 材料费 | 元 | 36.33 | | 51.50 | | 66.90 | | |
| | 机械费 | 元 | — | | — | | — | | |
| | 管理费 | 元 | 1.85 | | 1.64 | | 1.44 | | |
| | 利润 | 元 | 0.89 | | 0.79 | | 0.69 | | |
| 二类工 | | 工日 | 82.00 | 0.09 | 7.38 | 0.08 | 6.56 | 0.07 | 5.74 |
| 材 料 | 01090101 圆钢 | kg | 4.02 | 0.44 | 1.77 | 0.44 | 1.77 | 0.44 | 1.77 |
| | 03570222 镀锌铁丝 12# | kg | 5.00 | 0.18 | 0.90 | 0.18 | 0.90 | 0.18 | 0.90 |
| | 02350711 无机阻燃型箱体 $h \leq 200\text{mm}$ | 套 | 30.00 | 1.04 | 31.20 | | | | |
| | 02350713 无机阻燃型箱体 $h \leq 300\text{mm}$ | 套 | 45.00 | | | 1.04 | 46.80 | | |
| | 02350715 无机阻燃型箱体 $h > 300\text{mm}$ | 套 | 60.00 | | | | | 1.04 | 62.40 |
| | 其它材料费 | 元 | | 2.46 | | 2.03 | | 1.83 | |

注：h—指箱体高度。

6.1.1.6 其它

工作内容: 混凝土搅拌、水平运输、浇捣、养护。

计量单位: 10m²水平投影面积

| 定额编号 | | | 6-45 | | 6-46 | | 6-47 | | 6-48 | | | |
|--------|----------|-------------------------|----------------|--------|---------|----------|--------------|----------|---------|----------|--------|----------|
| 项 目 | 单 位 | 单 价 | 楼梯 | | | | 水平挑檐 板式雨篷 | | 复式雨篷 | | | |
| | | | 直形 | | 圆、弧形 | | 数量 | 合计 | 数量 | 合计 | | |
| | | | 数量 | 合计 | 数量 | 合计 | | | | | | |
| 综合单价 | | 元 | 1026.32 | | 1130.34 | | 475.07 | | 575.12 | | | |
| 其中 | 人工费 | 元 | 319.80 | | 367.36 | | 151.70 | | 184.50 | | | |
| | 材料费 | 元 | 542.42 | | 578.08 | | 246.94 | | 297.62 | | | |
| | 机械费 | 元 | 33.41 | | 35.75 | | 14.82 | | 18.05 | | | |
| | 管理费 | 元 | 88.30 | | 100.78 | | 41.63 | | 50.64 | | | |
| | 利润 | 元 | 42.39 | | 48.37 | | 19.98 | | 24.31 | | | |
| 二类工 | | 工日 | 82.00 | 3.90 | 319.80 | 4.48 | 367.36 | 1.85 | 151.70 | 2.25 | 184.50 | |
| 材 料 | 80210118 | 现浇混凝土 C20 | m ³ | 254.72 | 2.06 | 524.72 | 2.20 | 560.38 | 0.914 | 232.81 | 1.11 | 282.74 |
| | 80210119 | 现浇混凝土 C25 | m ³ | 269.47 | (2.06) | (555.11) | (2.20) | (592.83) | (0.914) | (246.30) | (1.11) | (299.11) |
| | 80210122 | 现浇混凝土 C30 | m ³ | 272.52 | (2.06) | (561.39) | (2.20) | (599.54) | (0.914) | (249.08) | (1.11) | (302.50) |
| | 02090101 | 塑料薄膜 | m ² | 0.80 | 5.50 | 4.40 | 5.50 | 4.40 | 5.50 | 4.40 | 5.50 | 4.40 |
| | 31150101 | 水 | m ³ | 4.70 | 2.83 | 13.30 | 2.83 | 13.30 | 2.07 | 9.73 | 2.23 | 10.48 |
| 机 械 | 99050152 | 滚筒式混凝土搅拌机(电动) 出料容量 400L | 台班 | 156.81 | 0.185 | 29.01 | 0.198 | 31.05 | 0.082 | 12.86 | 0.10 | 15.68 |
| | 99052107 | 混凝土振捣器 插入式 | 台班 | 11.87 | 0.371 | 4.40 | 0.396 | 4.70 | 0.165 | 1.96 | 0.20 | 2.37 |

注: 1. 雨篷挑出超过 1.5m、柱式雨篷, 不执行雨篷定额, 另按相应梁板和柱定额执行。

2. 雨篷三个檐边往上翻的为复式雨篷, 仅为平板的为板式雨篷。

3. 楼梯、雨篷的混凝土按设计用量加 1.5%损耗按相应定额进行调整。

工作内容：同前。

计量单位：表中所示

| 定额编号 | | | | 6-49 | | 6-50 | | 6-51 | | 6-52 | | |
|--------|----------|-----------------------------|----------------|-----------------------------|--------|-----------------------------|--------|----------|---------|----------|---------|----------|
| 项 目 | | 单 位 | 单 价 | 阳台 | | 楼梯、雨篷、阳 台、台阶混凝土 含量每增减 | | 地沟 | | 栏板 | | |
| | | | | 10m ² 水平投影 面积 | | m ³ | | | | | | |
| | | | | 数量 | 合计 | 数量 | 合计 | 数量 | 合计 | 数量 | 合计 | |
| 综合单价 | | | 元 | 808.70 | 499.41 | 436.25 | 577.77 | | | | | |
| 其中 | 人工费 | | 元 | 255.02 | 162.36 | 107.42 | 207.46 | | | | | |
| | 材料费 | | 元 | 423.70 | 254.72 | 266.34 | 270.80 | | | | | |
| | 机械费 | | 元 | 26.00 | 16.25 | 16.60 | 16.60 | | | | | |
| | 管理费 | | 元 | 70.26 | 44.65 | 31.01 | 56.02 | | | | | |
| | 利润 | | 元 | 33.72 | 21.43 | 14.88 | 26.89 | | | | | |
| 二类工 | | | 工日 | 82.00 | 3.11 | 255.02 | 1.98 | 162.36 | 1.31 | 107.42 | 2.53 | 207.46 |
| 材 料 | 80210118 | 现浇混凝土 C20 | m ³ | 254.72 | 1.60 | 407.55 | 1.00 | 254.72 | 1.015 | 258.54 | 1.015 | 258.54 |
| | 80210119 | 现浇混凝土 C25 | m ³ | 269.47 | (1.60) | (431.15) | (1.00) | (269.47) | (1.015) | (273.51) | (1.015) | (273.51) |
| | 80210122 | 现浇混凝土 C30 | m ³ | 272.52 | (1.60) | (436.03) | (1.00) | (272.52) | (1.015) | (276.61) | (1.015) | (276.61) |
| | 02090101 | 塑料薄膜 | m ² | 0.80 | 5.50 | 4.40 | | | 1.18 | 0.94 | 0.52 | 0.42 |
| | 31150101 | 水 | m ³ | 4.70 | 2.50 | 11.75 | | | 1.46 | 6.86 | 2.52 | 11.84 |
| 机 械 | 99050152 | 滚筒式混凝土搅拌机(电 动) 出料容量 400L | 台班 | 156.81 | 0.144 | 22.58 | 0.09 | 14.11 | 0.092 | 14.43 | 0.092 | 14.43 |
| | 99052107 | 混凝土振捣器 插入式 | 台班 | 11.87 | 0.288 | 3.42 | 0.18 | 2.14 | 0.183 | 2.17 | 0.183 | 2.17 |

注：1. 阳台挑出超过 1.8m，不执行阳台定额，另按相应梁板定额执行。
2. 阳台的混凝土按设计用量加 1.5%损耗按相应定额进行调整。

工作内容：同前。

计量单位：表中所示

| 定额编号 | | | 6-53 | | 6-54 | | 6-55 | | | |
|--------|----------|-------------------------|----------------|---------------|---------|----------------|---------|---------------|---------|----------|
| 项 目 | | 单 位 | 单 价 | 扶手、下嵌、 轴线柱 | | 门框 | | 柱接柱及框架柱 接头 | | |
| | | | | 10m | | m ³ | | | | |
| | | | | 数量 | 合计 | 数量 | 合计 | 数量 | 合计 | |
| 综合单价 | | | 元 | 299.88 | | 525.24 | | 700.60 | | |
| 其 中 | 人 工 费 | | 元 | 125.46 | | 172.20 | | 304.22 | | |
| | 材 料 费 | | 元 | 117.89 | | 266.58 | | 264.05 | | |
| | 机 械 费 | | 元 | 7.38 | | 16.60 | | 14.43 | | |
| | 管 理 费 | | 元 | 33.21 | | 47.20 | | 79.66 | | |
| | 利 润 | | 元 | 15.94 | | 22.66 | | 38.24 | | |
| 二类工 | | 工日 | 82.00 | 1.53 | 125.46 | 2.10 | 172.20 | 3.71 | 304.22 | |
| 材 料 | 80210118 | 现浇混凝土 C20 | m ³ | 254.72 | 0.446 | 113.61 | 1.015 | 258.54 | 1.015 | 258.54 |
| | 80210119 | 现浇混凝土 C25 | m ³ | 269.47 | (0.446) | (120.18) | (1.015) | (273.51) | (1.015) | (273.51) |
| | 80210122 | 现浇混凝土 C30 | m ³ | 272.52 | (0.446) | (121.54) | (1.015) | (276.61) | (1.015) | (276.61) |
| | 80210123 | 现浇混凝土 C35 | m ³ | 285.90 | | | | | (1.015) | (290.19) |
| | 80210124 | 现浇混凝土 C40 | m ³ | 300.99 | | | | | (1.015) | (305.50) |
| | 02090101 | 塑料薄膜 | m ² | 0.80 | 1.18 | 0.94 | 0.71 | 0.57 | 0.08 | 0.06 |
| | 31150101 | 水 | m ³ | 4.70 | 0.71 | 3.34 | 1.59 | 7.47 | 1.16 | 5.45 |
| 机 械 | 99050152 | 滚筒式混凝土搅拌机(电动) 出料容量 400L | 台班 | 156.81 | 0.041 | 6.43 | 0.092 | 14.43 | 0.092 | 14.43 |
| | 99052107 | 混凝土振捣器 插入式 | 台班 | 11.87 | 0.08 | 0.95 | 0.183 | 2.17 | | |

注：1. 现浇扶手、下嵌、轴线柱混凝土含量按各占 1/3 计算。

2. 下嵌、扶手之间的栏杆芯，另按有关分部相应制作定额执行，设计木扶手应另外增加，混凝土扶手应扣除。

工作内容：同前。

计量单位：表中所示

| 定额编号 | | | | 6-56 | | 6-57 | | 6-58 | | 6-59 | | | |
|--------|----------|-----------------------------|----------------|----------------|---------|----------|---------|----------|---------|----------|--------|-----------------------------|--|
| 项 目 | | 单 位 | 单 价 | 天、檐沟 竖向挑板 | | 压顶 | | 小型构件 | | 台阶 | | | |
| | | | | m ³ | | | | | | | | 10m ² 水平投影 面积 | |
| | | | | 数量 | 合计 | 数量 | 合计 | 数量 | 合计 | 数量 | 合计 | | |
| 综合单价 | | | 元 | 561.22 | 540.40 | 566.76 | 745.93 | | | | | | |
| 其中 | 人工费 | | 元 | 191.88 | 175.48 | 200.08 | 203.36 | | | | | | |
| | 材料费 | | 元 | 275.60 | 280.22 | 269.91 | 430.49 | | | | | | |
| | 机械费 | | 元 | 16.60 | 14.43 | 16.60 | 26.89 | | | | | | |
| | 管理费 | | 元 | 52.12 | 47.48 | 54.17 | 57.56 | | | | | | |
| | 利润 | | 元 | 25.02 | 22.79 | 26.00 | 27.63 | | | | | | |
| 二类工 | | 工日 | 82.00 | 2.34 | 191.88 | 2.14 | 175.48 | 2.44 | 200.08 | 2.48 | 203.36 | | |
| 材 料 | 80210118 | 现浇混凝土 C20 | m ³ | 254.72 | 1.015 | 258.54 | 1.015 | 258.54 | 1.015 | 258.54 | 1.63 | 415.19 | |
| | 80210119 | 现浇混凝土 C25 | m ³ | 269.47 | (1.015) | (273.51) | (1.015) | (273.51) | (1.015) | (273.51) | (1.63) | (439.24) | |
| | 80210122 | 现浇混凝土 C30 | m ³ | 272.52 | (1.015) | (276.61) | (1.015) | (276.61) | (1.015) | (276.61) | (1.63) | (444.21) | |
| | 02090101 | 塑料薄膜 | m ² | 0.80 | 6.92 | 5.54 | 9.13 | 7.30 | 3.75 | 3.00 | 6.20 | 4.96 | |
| | 31150101 | 水 | m ³ | 4.70 | 2.45 | 11.52 | 3.06 | 14.38 | 1.78 | 8.37 | 2.20 | 10.34 | |
| 机 械 | 99050152 | 滚筒式混凝土搅拌机 (电动) 出料容量 400L | 台班 | 156.81 | 0.092 | 14.43 | 0.092 | 14.43 | 0.092 | 14.43 | 0.149 | 23.36 | |
| | 99052107 | 混凝土振捣器 插入式 | 台班 | 11.87 | 0.183 | 2.17 | | | 0.183 | 2.17 | 0.297 | 3.53 | |

注：1. 盥洗槽，小便槽档板等均按小型构件定额执行。
2. 台阶的设计混凝土用量超过定额含量时，按设计用量加 1.5% 损耗进行调整。

6.1.2 现场预制构件

6.1.2.1 桩、柱

工作内容：混凝土搅拌、水平运输、浇捣、养护、成品归堆。

计量单位：m³

| 定 额 编 号 | | | | 6-60 | | 6-61 | | 6-62 | | |
|----------------|----------|-------------------------|----------------|--------|---------|----------|--------------------------|----------|---------|----------|
| 项 目 | | | 单 位 | 单 价 | 方 桩 | | 矩形柱每一构件(m ³) | | | |
| | | | | | | | 3 以 内 | | 3 以 外 | |
| | | | | | 数 量 | 合 计 | 数 量 | 合 计 | 数 量 | 合 计 |
| 综 合 单 价 | | | | 元 | 448.84 | | 410.66 | | 402.23 | |
| 其 中 | 人 工 费 | | | 元 | 101.68 | | 74.62 | | 68.88 | |
| | 材 料 费 | | | 元 | 277.20 | | 276.08 | | 275.52 | |
| | 机 械 费 | | | 元 | 23.61 | | 23.61 | | 23.61 | |
| | 管 理 费 | | | 元 | 31.32 | | 24.56 | | 23.12 | |
| | 利 润 | | | 元 | 15.03 | | 11.79 | | 11.10 | |
| 二类工 | | | 工日 | 82.00 | 1.24 | 101.68 | 0.91 | 74.62 | 0.84 | 68.88 |
| 材 料 | 80210131 | 现浇混凝土 C20 | m ³ | 248.20 | (1.015) | (251.92) | (1.015) | (251.92) | | |
| | 80210132 | 现浇混凝土 C25 | m ³ | 262.07 | (1.015) | (266.00) | (1.015) | (266.00) | | |
| | 80210135 | 现浇混凝土 C30 | m ³ | 264.98 | 1.015 | 268.95 | 1.015 | 268.95 | 1.015 | 268.95 |
| | 80210136 | 现浇混凝土 C35 | m ³ | 277.79 | (1.015) | (281.96) | (1.015) | (281.96) | (1.015) | (281.96) |
| | 80210137 | 现浇混凝土 C40 | m ³ | 291.75 | (1.015) | (296.13) | (1.015) | (296.13) | (1.015) | (296.13) |
| | 02090101 | 塑料薄膜 | m ² | 0.80 | 1.91 | 1.53 | 0.92 | 0.74 | 0.92 | 0.74 |
| | 31150101 | 水 | m ³ | 4.70 | 1.43 | 6.72 | 1.36 | 6.39 | 1.24 | 5.83 |
| 机 械 | 99050152 | 滚筒式混凝土搅拌机(电动) 出料容量 400L | 台班 | 156.81 | 0.035 | 5.49 | 0.035 | 5.49 | 0.035 | 5.49 |
| | 99052107 | 混凝土振捣器 插入式 | 台班 | 11.87 | 0.07 | 0.83 | 0.07 | 0.83 | 0.07 | 0.83 |
| | 99071903 | 机动翻斗车 装载质量 1t | 台班 | 190.03 | 0.091 | 17.29 | 0.091 | 17.29 | 0.091 | 17.29 |

- 注：1. 板桩按方桩人工乘以系数 1.2，其余不变。
 2. 围墙柱按相应矩形柱人工乘以系数 1.4，其余不变。
 3. 预制柱上有钢牛腿，其钢牛腿按铁件制作、安装按钢墙架定额执行。

工作内容：同前。

计量单位：m³

| 定额编号 | | | 6-63 | | 6-64 | | | |
|--------|----------|-------------------------|----------------|--------|------------|----------|---------|----------|
| 项 目 | 单 位 | 单 价 | I 形柱 | | 双肢柱 空格柱 | | | |
| | | | 数量 | 合计 | 数量 | 合计 | | |
| 综合单价 | | | 元 | | 410.41 | 411.96 | | |
| 其中 | 人工费 | | 元 | | 72.98 | 76.26 | | |
| | 材料费 | | 元 | | 278.08 | 275.14 | | |
| | 机械费 | | 元 | | 23.61 | 23.61 | | |
| | 管理费 | | 元 | | 24.15 | 24.97 | | |
| | 利润 | | 元 | | 11.59 | 11.98 | | |
| 二类工 | | | 工日 | 82.00 | 0.89 | 72.98 | 0.93 | 76.26 |
| 材 料 | 80210135 | 现浇混凝土 C30 | m ³ | 264.98 | 1.015 | 268.95 | 1.015 | 268.95 |
| | 80210136 | 现浇混凝土 C35 | m ³ | 277.79 | (1.015) | (281.96) | (1.015) | (281.96) |
| | 80210137 | 现浇混凝土 C40 | m ³ | 291.75 | (1.015) | (296.13) | (1.015) | (296.13) |
| | 02090101 | 塑料薄膜 | m ² | 0.80 | 1.25 | 1.00 | 0.62 | 0.50 |
| | 31150101 | 水 | m ³ | 4.70 | 1.73 | 8.13 | 1.21 | 5.69 |
| 机 械 | 99050152 | 滚筒式混凝土搅拌机(电动) 出料容量 400L | 台班 | 156.81 | 0.035 | 5.49 | 0.035 | 5.49 |
| | 99052107 | 混凝土振捣器 插入式 | 台班 | 11.87 | 0.07 | 0.83 | 0.07 | 0.83 |
| | 99071903 | 机动翻斗车 装载质量 1t | 台班 | 190.03 | 0.091 | 17.29 | 0.091 | 17.29 |

注：预制柱上有钢牛腿，其钢牛腿按铁件制作、安装按钢墙架定额执行。

6.1.2.2 梁

工作内容：同前。

计量单位：m³

| 定额编号 | | | 6-65 | | 6-66 | | 6-67 | | | | |
|--------|----------|-------------------------|----------------|--------|------------|----------|------------|----------|--------|--------|-------|
| 项 目 | | | 单 位 | 单 价 | 矩形梁 托架梁 | | 拱形梁 异形梁 | | 过梁 | | |
| | | | | | 数量 | 合计 | 数量 | 合计 | 数量 | 合计 | |
| 综合单价 | | | | 元 | 401.02 | | 439.17 | | 422.80 | | |
| 其 中 | 人 工 费 | | | 元 | 78.72 | | 105.78 | | 86.92 | | |
| | 材 料 费 | | | 元 | 258.84 | | 259.92 | | 269.38 | | |
| | 机 械 费 | | | 元 | 25.06 | | 25.06 | | 25.06 | | |
| | 管 理 费 | | | 元 | 25.95 | | 32.71 | | 28.00 | | |
| | 利 润 | | | 元 | 12.45 | | 15.70 | | 13.44 | | |
| 二类工 | | | | 工日 | 82.00 | 0.96 | 78.72 | 1.29 | 105.78 | 1.06 | 86.92 |
| 材 料 | 80210131 | 现浇混凝土 C20 | m ³ | 248.20 | 1.015 | 251.92 | 1.015 | 251.92 | | | |
| | 80210118 | 现浇混凝土 C20 | m ³ | 254.72 | | | | | 1.015 | 258.54 | |
| | 80210132 | 现浇混凝土 C25 | m ³ | 262.07 | (1.015) | (266.00) | (1.015) | (266.00) | | | |
| | 80210135 | 现浇混凝土 C30 | m ³ | 264.98 | (1.015) | (268.95) | (1.015) | (268.95) | | | |
| | 02090101 | 塑料薄膜 | m ² | 0.80 | 0.77 | 0.62 | 0.95 | 0.76 | 1.98 | 1.58 | |
| | 31150101 | 水 | m ³ | 4.70 | 1.34 | 6.30 | 1.54 | 7.24 | 1.97 | 9.26 | |
| 机 械 | 99050152 | 滚筒式混凝土搅拌机(电动) 出料容量 400L | 台班 | 156.81 | 0.043 | 6.74 | 0.043 | 6.74 | 0.043 | 6.74 | |
| | 99052107 | 混凝土振捣器 插入式 | 台班 | 11.87 | 0.087 | 1.03 | 0.087 | 1.03 | 0.087 | 1.03 | |
| | 99071903 | 机动翻斗车 装载质量 1t | 台班 | 190.03 | 0.091 | 17.29 | 0.091 | 17.29 | 0.091 | 17.29 | |

注：弧形梁按相应梁定额执行。

工作内容：同前。

计量单位：m³

| 定额编号 | | | 6-68 | | 6-69 | | 6-70 | | | |
|------|----------|-------------------------|----------------|--------|---------|----------|---------|----------|---------|----------|
| 项 目 | 单 位 | 单 价 | 吊车梁 | | | | 风道梁 | | | |
| | | | T形 | | 鱼腹式 | | | | | |
| | | | 数量 | 合计 | 数量 | 合计 | 数量 | 合计 | | |
| 综合单价 | | 元 | 424.73 | | 442.75 | | 457.31 | | | |
| 其中 | 人工费 | 元 | 82.82 | | 94.30 | | 106.60 | | | |
| | 材料费 | 元 | 276.93 | | 279.23 | | 276.93 | | | |
| | 机械费 | 元 | 25.06 | | 25.06 | | 25.06 | | | |
| | 管理费 | 元 | 26.97 | | 29.84 | | 32.92 | | | |
| | 利润 | 元 | 12.95 | | 14.32 | | 15.80 | | | |
| 二类工 | | 工日 | 82.00 | 1.01 | 82.82 | 1.15 | 94.30 | 1.30 | 106.60 | |
| 材 料 | 80210132 | 现浇混凝土 C25 | m ³ | 262.07 | (1.015) | (266.00) | (1.015) | (266.00) | (1.015) | (266.00) |
| | 80210135 | 现浇混凝土 C30 | m ³ | 264.98 | 1.015 | 268.95 | 1.015 | 268.95 | 1.015 | 268.95 |
| | 80210136 | 现浇混凝土 C35 | m ³ | 277.79 | (1.015) | (281.96) | (1.015) | (281.96) | (1.015) | (281.96) |
| | 02090101 | 塑料薄膜 | m ² | 0.80 | 0.92 | 0.74 | 1.21 | 0.97 | 0.81 | 0.65 |
| | 31150101 | 水 | m ³ | 4.70 | 1.54 | 7.24 | 1.98 | 9.31 | 1.56 | 7.33 |
| 机 械 | 99050152 | 滚筒式混凝土搅拌机(电动) 出料容量 400L | 台班 | 156.81 | 0.043 | 6.74 | 0.043 | 6.74 | 0.043 | 6.74 |
| | 99052107 | 混凝土振捣器 插入式 | 台班 | 11.87 | 0.087 | 1.03 | 0.087 | 1.03 | 0.087 | 1.03 |
| | 99071903 | 机动翻斗车 装载质量 1t | 台班 | 190.03 | 0.091 | 17.29 | 0.091 | 17.29 | 0.091 | 17.29 |

6.1.2.3 屋架

工作内容：同前。

计量单位：m³

| 定额编号 | | | 6-71 | | 6-72 | | 6-73 | | | |
|------|----------|-------------------------|----------------|--------|--------|----------|--------|----------|--------|----------|
| 项 目 | | | 单 位 | 单 价 | 屋架 | | | | | |
| | | | | | 拱(梯)形 | | 组合 | | 薄腹 | |
| | | | | | 数量 | 合计 | 数量 | 合计 | 数量 | 合计 |
| 综合单价 | | | 元 | 454.97 | | 464.71 | | 464.38 | | |
| 其中 | 人工费 | | 元 | 96.76 | | 102.50 | | 103.32 | | |
| | 材料费 | | 元 | 287.60 | | 289.47 | | 288.02 | | |
| | 机械费 | | 元 | 25.41 | | 25.41 | | 25.41 | | |
| | 管理费 | | 元 | 30.54 | | 31.98 | | 32.18 | | |
| | 利润 | | 元 | 14.66 | | 15.35 | | 15.45 | | |
| 二类工 | | | 工日 | 82.00 | 1.18 | 96.76 | 1.25 | 102.50 | 1.26 | 103.32 |
| 材 料 | 80210118 | 现浇混凝土 C20 | m ³ | 254.72 | (1.02) | (259.81) | (1.02) | (259.81) | (1.02) | (259.81) |
| | 80210119 | 现浇混凝土 C25 | m ³ | 269.47 | (1.02) | (274.86) | (1.02) | (274.86) | (1.02) | (274.86) |
| | 80210122 | 现浇混凝土 C30 | m ³ | 272.52 | 1.02 | 277.97 | 1.02 | 277.97 | 1.02 | 277.97 |
| | 80210123 | 现浇混凝土 C35 | m ³ | 285.90 | (1.02) | (291.62) | | | (1.02) | (291.62) |
| | 80210124 | 现浇混凝土 C40 | m ³ | 300.99 | (1.02) | (307.01) | | | (1.02) | (307.01) |
| | 02090101 | 塑料薄膜 | m ² | 0.80 | 1.58 | 1.26 | 1.98 | 1.58 | 0.88 | 0.70 |
| | 31150101 | 水 | m ³ | 4.70 | 1.78 | 8.37 | 2.11 | 9.92 | 1.99 | 9.35 |
| 机 械 | 99050152 | 滚筒式混凝土搅拌机(电动) 出料容量 400L | 台班 | 156.81 | 0.044 | 6.90 | 0.044 | 6.90 | 0.044 | 6.90 |
| | 99052107 | 混凝土振捣器 插入式 | 台班 | 11.87 | 0.087 | 1.03 | 0.087 | 1.03 | 0.087 | 1.03 |
| | 99071903 | 机动翻斗车 装载质量 1t | 台班 | 190.03 | 0.092 | 17.48 | 0.092 | 17.48 | 0.092 | 17.48 |

工作内容：同前。

计量单位：m³

| 定额编号 | | | 6-74 | | 6-75 | | 6-76 | | | |
|------|----------|-------------------------|----------------|--------|--------|----------|--------|----------|--------|----------|
| 项 目 | 单 位 | 单 价 | 屋架 | | | | 门式钢架 | | | |
| | | | 三角形 | | 锯齿形 | | | | | |
| | | | 数量 | 合计 | 数量 | 合计 | 数量 | 合计 | | |
| 综合单价 | | 元 | 463.56 | | 443.09 | | 457.16 | | | |
| 其中 | 人工费 | | 元 | 103.32 | | 87.74 | | 98.40 | | |
| | 材料费 | | 元 | 287.20 | | 288.07 | | 287.54 | | |
| | 机械费 | | 元 | 25.41 | | 25.41 | | 25.41 | | |
| | 管理费 | | 元 | 32.18 | | 28.29 | | 30.95 | | |
| | 利润 | | 元 | 15.45 | | 13.58 | | 14.86 | | |
| 二类工 | | 工日 | 82.00 | 1.26 | 103.32 | 1.07 | 87.74 | 1.20 | 98.40 | |
| 材 料 | 80210118 | 现浇混凝土 C20 | m ³ | 254.72 | (1.02) | (259.81) | (1.02) | (259.81) | | |
| | 80210119 | 现浇混凝土 C25 | m ³ | 269.47 | (1.02) | (274.86) | (1.02) | (274.86) | | |
| | 80210122 | 现浇混凝土 C30 | m ³ | 272.52 | 1.02 | 277.97 | 1.02 | 277.97 | 1.02 | 277.97 |
| | 80210123 | 现浇混凝土 C35 | m ³ | 285.90 | (1.02) | (291.62) | | | (1.02) | (291.62) |
| | 80210124 | 现浇混凝土 C40 | m ³ | 300.99 | (1.02) | (307.01) | | | (1.02) | (307.01) |
| | 02090101 | 塑料薄膜 | m ² | 0.80 | 0.73 | 0.58 | 2.05 | 1.64 | 2.04 | 1.63 |
| | 31150101 | 水 | m ³ | 4.70 | 1.84 | 8.85 | 1.80 | 8.46 | 1.69 | 7.94 |
| 机 械 | 99050152 | 滚筒式混凝土搅拌机(电动) 出料容量 400L | 台班 | 156.81 | 0.044 | 6.90 | 0.044 | 6.90 | 0.044 | 6.90 |
| | 99052107 | 混凝土振捣器 插入式 | 台班 | 11.87 | 0.087 | 1.03 | 0.087 | 1.03 | 0.087 | 1.03 |
| | 99071903 | 机动翻斗车 装载质量 1t | 台班 | 190.03 | 0.092 | 17.48 | 0.092 | 17.48 | 0.092 | 17.48 |

6.1.2.4 板

工作内容：同前。

计量单位：m³

| 定额编号 | | | 6-77 | | 6-78 | | 6-79 | | 6-80 | | | |
|--------|----------|----------------------------|----------------|--------|--------|----------|--------|----------|-----------|----------|--------|----------|
| 项 目 | 单 位 | 单 价 | 平板 隔断板 | | 槽形板 | | 楼梯段 | | 天窗 端壁板 | | | |
| | | | 数量 | 合计 | 数量 | 合计 | 数量 | 合计 | 数量 | 合计 | | |
| 综合单价 | | 元 | 533.16 | | 466.75 | | 559.37 | | 503.18 | | | |
| 其中 | 人工费 | | 元 | 143.50 | | 100.04 | | 169.74 | | 122.18 | | |
| | 材料费 | | 元 | 301.38 | | 294.51 | | 291.64 | | 300.61 | | |
| | 机械费 | | 元 | 25.68 | | 25.68 | | 25.68 | | 25.68 | | |
| | 管理费 | | 元 | 42.30 | | 31.43 | | 48.86 | | 36.97 | | |
| | 利润 | | 元 | 20.30 | | 15.09 | | 23.45 | | 17.74 | | |
| 二类工 | | 工日 | 82.00 | 1.75 | 143.50 | 1.22 | 100.04 | 2.07 | 169.74 | 1.49 | 122.18 | |
| 材 料 | 80210105 | 现浇混凝土 C20 | m ³ | 258.23 | (1.02) | (263.39) | (1.02) | (263.39) | 1.02 | 263.39 | (1.02) | (263.39) |
| | 80210106 | 现浇混凝土 C25 | m ³ | 273.97 | (1.02) | (279.45) | (1.02) | (279.45) | (1.02) | (279.45) | (1.02) | (279.45) |
| | 80210109 | 现浇混凝土 C30 | m ³ | 277.21 | 1.02 | 282.75 | 1.02 | 282.75 | (1.02) | (282.75) | 1.02 | 282.75 |
| | 02090101 | 塑料薄膜 | m ² | 0.80 | 5.90 | 4.72 | 3.19 | 2.55 | 9.53 | 7.62 | 5.57 | 4.46 |
| | 31150101 | 水 | m ³ | 4.70 | 2.96 | 13.91 | 1.96 | 9.21 | 4.39 | 20.63 | 2.85 | 13.40 |
| 机 械 | 99050152 | 滚筒式混凝土搅拌机(电 动) 出料容量400L | 台班 | 156.81 | 0.044 | 6.90 | 0.044 | 6.90 | 0.044 | 6.90 | 0.044 | 6.90 |
| | 99052108 | 混凝土振捣器 平板式 | 台班 | 14.93 | 0.087 | 1.30 | 0.087 | 1.30 | 0.087 | 1.30 | 0.087 | 1.30 |
| | 99071903 | 机动翻斗车 装载质量1t | 台班 | 190.03 | 0.092 | 17.48 | 0.092 | 17.48 | 0.092 | 17.48 | 0.092 | 17.48 |

6.1.2.5 其它

工作内容：同前。

计量单位：m³

| 定额编号 | | | | 6-81 | | 6-82 | | | |
|--------|----------|-------------------------|----------------|--------|--------|----------|---------------|----------|--------|
| 项 目 | | | 单 位 | 单 价 | 天窗架 | | 支撑顶杆 天窗上下档 | | |
| | | | | | 数量 | 合计 | 数量 | 合计 | |
| 综合单价 | | | | 元 | 527.31 | 488.26 | | | |
| 其 中 | 人 工 费 | | | 元 | 148.42 | 111.52 | | | |
| | 材 料 费 | | | 元 | 289.16 | 300.67 | | | |
| | 机 械 费 | | | 元 | 25.41 | 25.41 | | | |
| | 管 理 费 | | | 元 | 43.46 | 34.23 | | | |
| | 利 润 | | | 元 | 20.86 | 16.43 | | | |
| 二类工 | | | | 工日 | 82.00 | 1.81 | 148.42 | 1.36 | 111.52 |
| 材 料 | 80210105 | 现浇混凝土 C20 | m ³ | 258.23 | (1.02) | (263.39) | (1.02) | (263.39) | |
| | 80210106 | 现浇混凝土 C25 | m ³ | 273.97 | (1.02) | (279.45) | (1.02) | (279.45) | |
| | 80210109 | 现浇混凝土 C30 | m ³ | 277.21 | 1.02 | 282.75 | 1.02 | 282.75 | |
| | 02090101 | 塑料薄膜 | m ² | 0.80 | 1.14 | 0.91 | 3.30 | 2.64 | |
| | 31150101 | 水 | m ³ | 4.70 | 1.17 | 5.50 | 3.25 | 15.28 | |
| 机 械 | 99050152 | 滚筒式混凝土搅拌机(电动) 出料容量 400L | 台班 | 156.81 | 0.044 | 6.90 | 0.044 | 6.90 | |
| | 99052107 | 混凝土振捣器 插入式 | 台班 | 11.87 | 0.087 | 1.03 | 0.087 | 1.03 | |
| | 99071903 | 机动翻斗车 载质量 1t | 台班 | 190.03 | 0.092 | 17.48 | 0.092 | 17.48 | |

工作内容：同前。

计量单位：表中所示

| 定额编号 | | | 6-83 | | 6-84 | | 6-85 | | | | |
|--------|----------|-------------------------|----------------|---------|-----------------------|----------|----------------|---------|--------|----------|--|
| 项 目 | | | 单 位 | 单 价 | 漏空花格窗 花格芯 | | 栏杆芯 | | 小型构件 | | |
| | | | | | 10m ² 外形面积 | | m ³ | | | | |
| | | | | | 数量 | 合计 | 数量 | 合计 | 数量 | 合计 | |
| 综合单价 | | | 元 | 1456.97 | 1791.21 | | 680.50 | | | | |
| 其中 | 人工费 | | | 元 | 961.86 | 1098.80 | | 257.48 | | | |
| | 材料费 | | | 元 | 123.84 | 285.85 | | 292.94 | | | |
| | 机械费 | | | 元 | 11.23 | — | | 25.41 | | | |
| | 管理费 | | | 元 | 243.27 | 274.70 | | 70.72 | | | |
| | 利润 | | | 元 | 116.77 | 131.86 | | 33.95 | | | |
| 二类工 | | | 工日 | 82.00 | 11.73 | 961.86 | 13.40 | 1098.80 | 3.14 | 257.48 | |
| 材 料 | 80210105 | 现浇混凝土 C20 | m ³ | 258.23 | 0.45 | 116.20 | | | (1.02) | (263.39) | |
| | 80210106 | 现浇混凝土 C25 | m ³ | 273.97 | | | | | (1.02) | (279.45) | |
| | 80210109 | 现浇混凝土 C30 | m ³ | 277.21 | | | | | 1.02 | 282.75 | |
| | 80010123 | 水泥砂浆 1:2 | m ³ | 275.64 | (0.45) | (124.04) | 1.02 | 281.15 | | | |
| | 02090101 | 塑料薄膜 | m ² | 0.80 | 3.67 | 2.94 | | | 2.57 | 2.06 | |
| | 31150101 | 水 | m ³ | 4.70 | 1.00 | 4.70 | 1.00 | 4.70 | 1.73 | 8.13 | |
| 机 械 | 99050152 | 滚筒式混凝土搅拌机(电动) 出料容量 400L | 台班 | 156.81 | 0.019 | 2.98 | | | 0.044 | 6.90 | |
| | 99052107 | 混凝土振捣器 插入式 | 台班 | 11.87 | 0.039 | 0.46 | | | 0.087 | 1.03 | |
| | 99071903 | 机动翻斗车 装载质量 1t | 台班 | 190.03 | 0.041 | 7.79 | | | 0.092 | 17.48 | |

6.1.3 加工厂预制构件

工作内容：混凝土搅拌、水平运输、浇筑、养护、成品堆放。

计量单位：m³

| 定 额 编 号 | | | | 6-86 | | 6-87 | | 6-88 | | 6-89 | | |
|---------|----------|--------------------------|----------------|---------|---------|----------|---------|----------|---------|----------|----------|-------|
| 项 目 | 单 位 | 单 价 | 矩形梁 | | 异形梁 | | T形吊车梁 | | 过梁 | | | |
| | | | 数量 | 合计 | 数量 | 合计 | 数量 | 合计 | 数量 | 合计 | | |
| 综合单价 | | | 元 | 445.67 | | 476.39 | | 448.22 | | 461.66 | | |
| 其中 | 人 工 费 | | 元 | 74.62 | | 96.76 | | 72.16 | | 80.36 | | |
| | 材 料 费 | | 元 | 275.90 | | 276.28 | | 281.81 | | 282.62 | | |
| | 机 械 费 | | 元 | 49.30 | | 49.30 | | 49.30 | | 50.33 | | |
| | 管 理 费 | | 元 | 30.98 | | 36.52 | | 30.37 | | 32.67 | | |
| | 利 润 | | 元 | 14.87 | | 17.53 | | 14.58 | | 15.68 | | |
| 二类工 | | 工日 | 82.00 | 0.91 | 74.62 | 1.18 | 96.76 | 0.88 | 72.16 | 0.98 | 80.36 | |
| 材 料 | 80212721 | 加工厂预制混凝土 C20 | m ³ | 248.45 | | | | | | (1.015) | (252.18) | |
| | 80212722 | 加工厂预制混凝土 C25 | m ³ | 262.79 | | | | | | 1.015 | 256.73 | |
| | 80212742 | 加工厂预制混凝土 C25 | m ³ | 255.51 | (1.015) | (259.34) | (1.015) | (259.34) | (1.015) | (259.34) | | |
| | 80212745 | 加工厂预制混凝土 C30 | m ³ | 258.55 | 1.015 | 262.43 | 1.015 | 262.43 | 1.015 | 262.43 | | |
| | 80212748 | 加工厂预制混凝土 C40 | m ³ | 283.77 | (1.015) | (288.03) | (1.015) | (288.03) | (1.015) | (288.03) | | |
| | 32090101 | 周转木材 | m ³ | 1850.00 | 0.001 | 1.85 | 0.001 | 1.85 | 0.004 | 7.40 | 0.001 | 1.85 |
| | 02090101 | 塑料薄膜 | m ² | 0.80 | 0.77 | 0.62 | 0.95 | 0.76 | 0.92 | 0.74 | 1.98 | 1.58 |
| | 31150101 | 水 | m ³ | 4.70 | 1.49 | 7.00 | 1.54 | 7.24 | 1.54 | 7.24 | 1.80 | 8.46 |
| | 其它材料费 | | 元 | | 4.00 | | 4.00 | | 4.00 | | 4.00 | |
| 机 械 | 99050152 | 滚筒式混凝土搅拌机 (电动) 出料容量 400L | 台班 | 156.81 | 0.043 | 6.74 | 0.043 | 6.74 | 0.043 | 6.74 | 0.044 | 6.90 |
| | 99052107 | 混凝土振捣器 插入式 | 台班 | 11.87 | 0.087 | 1.03 | 0.087 | 1.03 | 0.087 | 1.03 | 0.087 | 1.03 |
| | 99072306 | 皮带运输机 带长 15m×带宽 0.5m | 台班 | 190.02 | 0.043 | 8.17 | 0.043 | 8.17 | 0.043 | 8.17 | 0.044 | 8.36 |
| | 99071903 | 机动翻斗车 装载质量 1t | 台班 | 190.03 | 0.064 | 12.16 | 0.064 | 12.16 | 0.064 | 12.16 | 0.065 | 12.35 |
| | 99094528 | 起重机械 | 台班 | 493.04 | 0.043 | 21.20 | 0.043 | 21.20 | 0.043 | 21.20 | 0.044 | 21.69 |

工作内容：同前。

计量单位：m³

| 定额编号 | | | 6-90 | | 6-91 | | 6-92 | | 6-93 | | | |
|------|----------|----------------------------|----------------|---------|---------|----------|--------|----------|--------|----------|--------|----------|
| 项 目 | 单 位 | 单 价 | 围 墙 柱 | | 天 窗 架 | | F 形 板 | | 平 板 | | | |
| | | | 数 量 | 合 计 | 数 量 | 合 计 | 数 量 | 合 计 | 数 量 | 合 计 | | |
| 综合单价 | | 元 | 511.30 | | 528.94 | | 487.57 | | 543.08 | | | |
| 其中 | 人工费 | 元 | 116.44 | | 127.10 | | 82.82 | | 123.82 | | | |
| | 材料费 | 元 | 284.23 | | 285.86 | | 304.78 | | 304.12 | | | |
| | 机械费 | 元 | 49.30 | | 50.33 | | 50.60 | | 50.60 | | | |
| | 管理费 | 元 | 41.44 | | 44.36 | | 33.36 | | 43.61 | | | |
| | 利润 | 元 | 19.89 | | 21.29 | | 16.01 | | 20.93 | | | |
| 二类工 | | 工日 | 82.00 | 1.42 | 116.44 | 1.55 | 127.10 | 1.01 | 82.82 | 1.51 | 123.82 | |
| 材 料 | 80212721 | 加工厂预制混凝土 C20 | m ³ | 248.45 | (1.015) | (252.18) | (1.02) | (253.42) | | | | |
| | 80212703 | 加工厂预制混凝土 C20 | m ³ | 251.70 | | | | | (1.02) | (256.73) | (1.02) | (256.73) |
| | 80212722 | 加工厂预制混凝土 C25 | m ³ | 262.79 | 1.015 | 266.73 | 1.02 | 268.05 | | | | |
| | 80212704 | 加工厂预制混凝土 C25 | m ³ | 267.25 | | | | | (1.02) | (272.60) | (1.02) | (272.60) |
| | 80212707 | 加工厂预制混凝土 C30 | m ³ | 270.53 | | | | | 1.02 | 275.94 | 1.02 | 275.94 |
| | 80212708 | 加工厂预制混凝土 C35 | m ³ | 284.81 | | | | | (1.02) | (290.51) | (1.02) | (290.51) |
| | 80212710 | 加工厂预制混凝土 C40 | m ³ | 299.69 | | | | | (1.02) | (305.68) | (1.02) | (305.68) |
| | 32090101 | 周转木材 | m ³ | 1850.00 | 0.001 | 1.85 | 0.004 | 7.40 | 0.002 | 3.70 | 0.003 | 5.55 |
| | 02090101 | 塑料薄膜 | m ² | 0.80 | 2.05 | 1.64 | 1.14 | 0.91 | 6.86 | 5.49 | 5.90 | 4.72 |
| | 31150101 | 水 | m ³ | 4.70 | 2.13 | 10.01 | 1.17 | 5.50 | 3.33 | 15.65 | 2.96 | 13.91 |
| | | 其它材料费 | 元 | | | 4.00 | | 4.00 | | 4.00 | | 4.00 |
| 机 械 | 99050152 | 滚筒式混凝土搅拌机(电 动) 出料容量400L | 台班 | 156.81 | 0.043 | 6.74 | 0.044 | 6.90 | 0.044 | 6.90 | 0.044 | 6.90 |
| | 99052107 | 混凝土振捣器 插入式 | 台班 | 11.87 | 0.087 | 1.03 | 0.087 | 1.03 | | | | |
| | 99072306 | 皮带运输机 带长15m×带 宽0.5m | 台班 | 190.02 | 0.043 | 8.17 | 0.044 | 8.36 | 0.044 | 8.36 | 0.044 | 8.36 |
| | 99071903 | 机动翻斗车 装载质量1t | 台班 | 190.03 | 0.064 | 12.16 | 0.065 | 12.35 | 0.065 | 12.35 | 0.065 | 12.35 |
| | 99052108 | 混凝土振捣器 平板式 | 台班 | 14.93 | | | | | 0.087 | 1.30 | 0.087 | 1.30 |
| | 99094528 | 起重机械 | 台班 | 493.04 | 0.043 | 21.20 | 0.044 | 21.69 | 0.044 | 21.69 | 0.044 | 21.69 |

工作内容：同前。

计量单位：m³

| 定额编号 | | | 6-94 | | 6-95 | | 6-96 | | 6-97 | | | |
|------|----------|-----------------------------|----------------|---------|--------|----------|--------|----------|--------|----------|---------|----------|
| 项 目 | 单 位 | 单 价 | 圆孔板 | | 槽形板 | | 大型屋面板 | | 大墙板 | | | |
| | | | 数量 | 合计 | 数量 | 合计 | 数量 | 合计 | 数量 | 合计 | | |
| 综合单价 | | 元 | 528.56 | | 477.06 | | 487.57 | | 512.41 | | | |
| 其中 | 人工费 | 元 | 115.62 | | 82.00 | | 82.82 | | 114.80 | | | |
| | 材料费 | 元 | 300.82 | | 295.40 | | 304.78 | | 287.23 | | | |
| | 机械费 | 元 | 50.61 | | 50.60 | | 50.60 | | 49.57 | | | |
| | 管理费 | 元 | 41.56 | | 33.15 | | 33.36 | | 41.09 | | | |
| | 利润 | 元 | 19.95 | | 15.91 | | 16.01 | | 19.72 | | | |
| 二类工 | | 工日 | 82.00 | 1.41 | 115.62 | 1.00 | 82.00 | 1.01 | 82.82 | 1.40 | 114.80 | |
| 材 料 | 80212703 | 加工厂预制混凝土 C20 | m ³ | 251.70 | (1.03) | (259.25) | (1.02) | (256.73) | (1.02) | (256.73) | | |
| | 80212704 | 加工厂预制混凝土 C25 | m ³ | 267.25 | (1.03) | (275.27) | (1.02) | (272.60) | (1.02) | (272.60) | (1.015) | (271.26) |
| | 80212707 | 加工厂预制混凝土 C30 | m ³ | 270.53 | 1.03 | 278.65 | 1.02 | 275.94 | 1.02 | 275.94 | 1.015 | 274.59 |
| | 80212708 | 加工厂预制混凝土 C35 | m ³ | 284.81 | (1.03) | (293.35) | (1.02) | (290.51) | (1.02) | (290.51) | (1.015) | (289.08) |
| | 80212710 | 加工厂预制混凝土 C40 | m ³ | 299.69 | (1.03) | (308.68) | (1.02) | (305.68) | (1.02) | (305.68) | (1.015) | (304.19) |
| | 32090101 | 周转木材 | m ³ | 1850.00 | 0.002 | 3.70 | 0.002 | 3.70 | 0.002 | 3.70 | 0.001 | 1.85 |
| | 02090101 | 塑料薄膜 | m ² | 0.80 | 4.27 | 3.42 | 3.19 | 2.55 | 6.86 | 5.49 | 1.67 | 1.34 |
| | 31150101 | 水 | m ³ | 4.70 | 2.35 | 11.05 | 1.96 | 9.21 | 3.33 | 15.65 | 1.16 | 5.45 |
| | 其它材料费 | 元 | | | 4.00 | | 4.00 | | 4.00 | | 4.00 | |
| 机 械 | 99050152 | 滚筒式混凝土搅拌机(电 动) 出料容量 400L | 台班 | 156.81 | 0.044 | 6.90 | 0.044 | 6.90 | 0.044 | 6.90 | 0.043 | 6.74 |
| | 99071903 | 机动翻斗车 装载质量 1t | 台班 | 190.03 | 0.065 | 12.35 | 0.065 | 12.35 | 0.065 | 12.35 | 0.064 | 12.16 |
| | 99072306 | 皮带运输机 带长 15m×带 宽 0.5m | 台班 | 190.02 | 0.044 | 8.36 | 0.044 | 8.36 | 0.044 | 8.36 | 0.043 | 8.17 |
| | 99052108 | 混凝土振捣器 平板式 | 台班 | 14.93 | 0.088 | 1.31 | 0.087 | 1.30 | 0.087 | 1.30 | 0.087 | 1.30 |
| | 99094528 | 起重机械 | 台班 | 493.04 | 0.044 | 21.69 | 0.044 | 21.69 | 0.044 | 21.69 | 0.043 | 21.20 |

工作内容: 同前。

计量单位: m³

| 定额编号 | | | 6-98 | | 6-99 | | 6-100 | | 6-101 | | | |
|------|----------|-------------------------|----------------|---------|--------|----------|--------|----------|--------|----------|--------|----------|
| 项 目 | 单 位 | 单 价 | 大型多孔墙板 | | 檐沟、天沟 | | 天窗侧板 | | 网架板 | | | |
| | | | 数量 | 合计 | 数量 | 合计 | 数量 | 合计 | 数量 | 合计 | | |
| 综合单价 | | | 元 | | 538.31 | | 518.26 | | 499.15 | | 525.48 | |
| 其中 | 人工费 | | 元 | | 127.92 | | 109.88 | | 99.22 | | 107.42 | |
| | 材料费 | | 元 | | 295.15 | | 298.77 | | 294.26 | | 309.36 | |
| | 机械费 | | 元 | | 49.57 | | 50.33 | | 50.33 | | 50.33 | |
| | 管理费 | | 元 | | 44.37 | | 40.05 | | 37.39 | | 39.44 | |
| | 利润 | | 元 | | 21.30 | | 19.23 | | 17.95 | | 18.93 | |
| 二类工 | | | 工日 | 82.00 | 1.56 | 127.92 | 1.34 | 109.88 | 1.21 | 99.22 | 1.31 | 107.42 |
| 材 料 | 80212703 | 加工厂预制混凝土 C20 | m ³ | 251.70 | | | (1.02) | (256.73) | (1.02) | (256.73) | (1.02) | (256.73) |
| | 80212704 | 加工厂预制混凝土 C25 | m ³ | 267.25 | (1.03) | (275.27) | (1.02) | (272.60) | (1.02) | (272.60) | (1.02) | (272.60) |
| | 80212707 | 加工厂预制混凝土 C30 | m ³ | 270.53 | 1.03 | 278.65 | 1.02 | 275.94 | 1.02 | 275.94 | 1.02 | 275.94 |
| | 80212708 | 加工厂预制混凝土 C35 | m ³ | 284.81 | (1.03) | (293.35) | | | | | | |
| | 80212710 | 加工厂预制混凝土 C40 | m ³ | 299.69 | (1.03) | (308.68) | | | | | | |
| | 32090101 | 周转木材 | m ³ | 1850.00 | 0.001 | 1.85 | 0.002 | 3.70 | 0.001 | 1.85 | 0.007 | 12.95 |
| | 02090101 | 塑料薄膜 | m ² | 0.80 | 3.67 | 2.94 | 4.40 | 3.52 | 4.42 | 3.54 | 6.73 | 5.38 |
| | 31150101 | 水 | m ³ | 4.70 | 1.64 | 7.71 | 2.47 | 11.61 | 1.90 | 8.93 | 2.36 | 11.09 |
| | 其它材料费 | | 元 | | 4.00 | | 4.00 | | 4.00 | | 4.00 | |
| 机 械 | 99050152 | 滚筒式混凝土搅拌机(电动) 出料容量 400L | 台班 | 156.81 | 0.043 | 6.74 | 0.044 | 6.90 | 0.044 | 6.90 | 0.044 | 6.90 |
| | 99052108 | 混凝土振捣器 平板式 | 台班 | 14.93 | 0.087 | 1.30 | | | | | | |
| | 99052107 | 混凝土振捣器 插入式 | 台班 | 11.87 | | | 0.087 | 1.03 | 0.087 | 1.03 | 0.087 | 1.03 |
| | 99072306 | 皮带运输机 带长 15m×带宽 0.5m | 台班 | 190.02 | 0.043 | 8.17 | 0.044 | 8.36 | 0.044 | 8.36 | 0.044 | 8.36 |
| | 99071903 | 机动翻斗车 装载质量 1t | 台班 | 190.03 | 0.064 | 12.16 | 0.065 | 12.35 | 0.065 | 12.35 | 0.065 | 12.35 |
| | 99094528 | 起重机械 | 台班 | 493.04 | 0.043 | 21.20 | 0.044 | 21.69 | 0.044 | 21.69 | 0.044 | 21.69 |

工作内容：同前。

计量单位：m³

| 定额编号 | | | | 6-102 | | 6-103 | | 6-104 | | 6-105 | | |
|------|----------|----------------------------|----------------|---------|--------|----------|--------|----------|--------|----------------|--------|----------|
| 项 目 | | 单 位 | 单 价 | 天窗端壁板 | | 沟盖板 | | 矩形模条 | | 支撑脚手 天窗上、下档 | | |
| | | | | 数量 | 合计 | 数量 | 合计 | 数量 | 合计 | 数量 | 合计 | |
| 综合单价 | | | 元 | 514.58 | | 531.47 | | 534.16 | | 488.87 | | |
| 其中 | 人工费 | | 元 | 102.50 | | 115.62 | | 123.00 | | 87.74 | | |
| | 材料费 | | 元 | 305.20 | | 304.12 | | 296.70 | | 299.71 | | |
| | 机械费 | | 元 | 50.33 | | 50.33 | | 50.33 | | 50.33 | | |
| | 管理费 | | 元 | 38.21 | | 41.49 | | 43.33 | | 34.52 | | |
| | 利润 | | 元 | 18.34 | | 19.91 | | 20.80 | | 16.57 | | |
| 二类工 | | | 工日 | 82.00 | 1.25 | 102.50 | 1.41 | 115.62 | 1.50 | 123.00 | 1.07 | 87.74 |
| 材 料 | 80212703 | 加工厂预制混凝土 C20 | m ³ | 251.70 | (1.02) | (256.73) | (1.02) | (256.73) | (1.02) | (256.73) | (1.02) | (256.73) |
| | 80212704 | 加工厂预制混凝土 C25 | m ³ | 267.25 | (1.02) | (272.60) | (1.02) | (272.60) | | | | |
| | 80212707 | 加工厂预制混凝土 C30 | m ³ | 270.53 | 1.02 | 275.94 | 1.02 | 275.94 | 1.02 | 275.94 | 1.02 | 275.94 |
| | 32090101 | 周转木材 | m ³ | 1850.00 | 0.004 | 7.40 | 0.003 | 5.55 | 0.001 | 1.85 | 0.001 | 1.85 |
| | 02090101 | 塑料薄膜 | m ² | 0.80 | 5.57 | 4.46 | 5.90 | 4.72 | 3.30 | 2.64 | 3.30 | 2.64 |
| | 31150101 | 水 | m ³ | 4.70 | 2.85 | 13.40 | 2.96 | 13.91 | 2.61 | 12.27 | 3.25 | 15.28 |
| | | 其它材料费 | 元 | | | 4.00 | | 4.00 | | 4.00 | | 4.00 |
| 机 械 | 99050152 | 滚筒式混凝土搅拌机(电 动) 出料容量400L | 台班 | 156.81 | 0.044 | 6.90 | 0.044 | 6.90 | 0.044 | 6.90 | 0.044 | 6.90 |
| | 99052107 | 混凝土捣捣器 插入式 | 台班 | 11.87 | 0.087 | 1.03 | 0.087 | 1.03 | 0.087 | 1.03 | 0.087 | 1.03 |
| | 99072306 | 皮带运输机 带长15m×带 宽0.5m | 台班 | 190.02 | 0.044 | 8.36 | 0.044 | 8.36 | 0.044 | 8.36 | 0.044 | 8.36 |
| | 99071903 | 机动翻斗车 装载质量1t | 台班 | 190.03 | 0.065 | 12.35 | 0.065 | 12.35 | 0.065 | 12.35 | 0.065 | 12.35 |
| | 99094528 | 起重机械 | 台班 | 493.04 | 0.044 | 21.69 | 0.044 | 21.69 | 0.044 | 21.69 | 0.044 | 21.69 |

工作内容：同前。

计量单位：m³

| 定额编号 | | | | 6-106 | | 6-107 | | 6-108 | | 6-109 | | |
|--------|----------|-----------------------------|----------------|---------|-----------|----------|--------|----------|--------|----------|--------|----------|
| 项 目 | | | 单 位 | 单 价 | 烟道 通风道 | | 楼梯段 | | 楼 梯 | | | |
| | | | | | | | | | 斜 梁 | | 踏 步 板 | |
| | | | | 数 量 | 合 计 | 数 量 | 合 计 | 数 量 | 合 计 | 数 量 | 合 计 | |
| 综合单价 | | | | 元 | 604.77 | 478.87 | 489.66 | 581.93 | | | | |
| 其 中 | 人工费 | | | 元 | 173.84 | 89.38 | 93.48 | 146.78 | | | | |
| | 材料费 | | | 元 | 297.66 | 287.46 | 292.64 | 311.89 | | | | |
| | 机械费 | | | 元 | 50.33 | 50.33 | 50.33 | 50.33 | | | | |
| | 管理费 | | | 元 | 56.04 | 34.93 | 35.95 | 49.28 | | | | |
| | 利 润 | | | 元 | 26.90 | 16.77 | 17.26 | 23.65 | | | | |
| 二类工 | | | 工日 | 82.00 | 2.12 | 173.84 | 1.09 | 89.38 | 1.14 | 93.48 | 1.79 | 146.78 |
| 材 料 | 80212703 | 加工厂预制混凝土 C20 | m ³ | 251.70 | (1.02) | (256.73) | | | | | (1.02) | (256.73) |
| | 80212722 | 加工厂预制混凝土 C25 | m ³ | 262.79 | | | (1.02) | (268.05) | (1.02) | (268.05) | | |
| | 80212725 | 加工厂预制混凝土 C30 | m ³ | 265.86 | | | 1.02 | 271.18 | 1.02 | 271.18 | | |
| | 80212707 | 加工厂预制混凝土 C30 | m ³ | 270.53 | 1.02 | 275.94 | | | | | 1.02 | 275.94 |
| | 32090101 | 周转木材 | m ³ | 1850.00 | 0.002 | 3.70 | 0.002 | 3.70 | 0.001 | 1.85 | 0.002 | 3.70 |
| | 02090101 | 塑料薄膜 | m ² | 0.80 | 3.78 | 3.02 | 1.98 | 1.58 | 3.48 | 2.78 | 9.53 | 7.62 |
| | 31150101 | 水 | m ³ | 4.70 | 2.34 | 11.00 | 1.49 | 7.00 | 2.73 | 12.83 | 4.39 | 20.63 |
| | 其它材料费 | | | 元 | | 4.00 | 4.00 | 4.00 | 4.00 | | 4.00 | |
| 机 械 | 99050152 | 滚筒式混凝土搅拌机(电 动) 出料容量 400L | 台班 | 156.81 | 0.044 | 6.90 | 0.044 | 6.90 | 0.044 | 6.90 | 0.044 | 6.90 |
| | 99052107 | 混凝土振捣器 插入式 | 台班 | 11.87 | 0.087 | 1.03 | 0.087 | 1.03 | 0.087 | 1.03 | 0.087 | 1.03 |
| | 99072306 | 皮带运输机 带长 15m×带 宽 0.5m | 台班 | 190.02 | 0.044 | 8.36 | 0.044 | 8.36 | 0.044 | 8.36 | 0.044 | 8.36 |
| | 99071903 | 机动翻斗车 装载质量 1t | 台班 | 190.03 | 0.065 | 12.35 | 0.065 | 12.35 | 0.065 | 12.35 | 0.065 | 12.35 |
| | 99094528 | 起重机械 | 台班 | 493.04 | 0.044 | 21.69 | 0.044 | 21.69 | 0.044 | 21.69 | 0.044 | 21.69 |

工作内容：同前。

计量单位：表中所示

| 定额编号 | | | | 6-110 | | 6-111 | | 6-112 | | | |
|------|----------|-------------------------|--|----------------|---------|-----------------------|----------|----------------|---------|--------|----------|
| 项 目 | | | | 单 位 | 单 价 | 漏空花格窗 花格芯 | | 栏杆芯 | | 小型构件 | |
| | | | | | | 10m ² 外形面积 | | m ³ | | | |
| | | | | | | 数量 | 合计 | 数量 | 合计 | 数量 | 合计 |
| 综合单价 | | | | 元 | 1320.85 | | 1760.88 | | 692.34 | | |
| 其中 | 人工费 | | | 元 | 862.64 | | 1076.66 | | 241.90 | | |
| | 材料费 | | | 元 | 122.71 | | 285.85 | | 291.98 | | |
| | 机械费 | | | 元 | 11.91 | | — | | 50.33 | | |
| | 管理费 | | | 元 | 218.64 | | 269.17 | | 73.06 | | |
| | 利润 | | | 元 | 104.95 | | 129.20 | | 35.07 | | |
| 二类工 | | | | 工日 | 82.00 | 10.52 | 862.64 | 13.13 | 1076.66 | 2.95 | 241.90 |
| 材 料 | 80212703 | 加工厂预制混凝土 C20 | | m ³ | 251.70 | 0.45 | 113.27 | | | (1.02) | (256.73) |
| | 80212704 | 加工厂预制混凝土 C25 | | m ³ | 267.25 | | | | | (1.02) | (272.60) |
| | 80212707 | 加工厂预制混凝土 C30 | | m ³ | 270.53 | | | | | 1.02 | 275.94 |
| | 80010123 | 水泥砂浆 1:2 | | m ³ | 275.64 | (0.45) | (124.04) | 1.02 | 281.15 | | |
| | 32090101 | 周转木材 | | m ³ | 1850.00 | | | | | 0.001 | 1.85 |
| | 02090101 | 塑料薄膜 | | m ² | 0.80 | 3.67 | 2.94 | | | 2.57 | 2.06 |
| | 31150101 | 水 | | m ³ | 4.70 | 1.00 | 4.70 | 1.00 | 4.70 | 1.73 | 8.13 |
| | 其它材料费 | | | 元 | | 1.80 | | | | 4.00 | |
| 机 械 | 99050152 | 滚筒式混凝土搅拌机(电动) 出料容量 400L | | 台班 | 156.81 | 0.019 | 2.98 | | | 0.044 | 6.90 |
| | 99072306 | 皮带运输机 带长 15m×带宽 0.5m | | 台班 | 190.02 | 0.019 | 3.61 | | | 0.044 | 8.36 |
| | 99071903 | 机动翻斗车 装载质量 1t | | 台班 | 190.03 | 0.028 | 5.32 | | | 0.065 | 12.35 |
| | 99052107 | 混凝土振捣器 插入式 | | 台班 | 11.87 | | | | | 0.087 | 1.03 |
| | 99094528 | 起重机械 | | 台班 | 493.04 | | | | | 0.044 | 21.69 |

注：花格窗、芯为水泥砂浆者，其混凝土单价应调整成水泥砂浆单价，其余不变。

6.1.4 构筑物

6.1.4.1 烟囱

工作内容：混凝土搅拌、水平运输、浇捣、养护。

计量单位：m³

| 定 额 编 号 | | | | 6-113 | | 6-114 | | 6-115 | | | |
|-------------|----------|-------------------------|----------------|--------|---------|----------|---------|----------|---------|----------|-------|
| 项 目 | | | 单 位 | 单 价 | 毛石混凝土基础 | | 混凝土基础 | | 钢筋混凝土基础 | | |
| | | | | | 数量 | 合计 | 数量 | 合计 | 数量 | 合计 | |
| 综合单价 | | | | 元 | 331.27 | | 377.11 | | 377.29 | | |
| 其 中 | 人 工 费 | | | 元 | 63.14 | | 67.24 | | 67.24 | | |
| | 材 料 费 | | | 元 | 208.96 | | 242.75 | | 242.93 | | |
| | 机 械 费 | | | 元 | 26.14 | | 30.83 | | 30.83 | | |
| | 管 理 费 | | | 元 | 22.32 | | 24.52 | | 24.52 | | |
| | 利 润 | | | 元 | 10.71 | | 11.77 | | 11.77 | | |
| 二类工 | | | | 工日 | 82.00 | 0.77 | 63.14 | 0.82 | 67.24 | 0.82 | 67.24 |
| 材 料 | 80210142 | 现浇混凝土 C10 | m ³ | 217.54 | (0.812) | (176.64) | (1.015) | (220.80) | (1.015) | (220.80) | |
| | 80210143 | 现浇混凝土 C15 | m ³ | 219.69 | 0.812 | 178.39 | (1.015) | (222.99) | (1.015) | (222.99) | |
| | 80210144 | 现浇混凝土 C20 | m ³ | 236.14 | (0.812) | (191.75) | 1.015 | 239.68 | 1.015 | 239.68 | |
| | 80210145 | 现浇混凝土 C25 | m ³ | 249.52 | (0.812) | (202.61) | (1.015) | (253.26) | (1.015) | (253.26) | |
| | 04110200 | 毛石 | t | 50.00 | 0.55 | 27.50 | | | | | |
| | 02090101 | 塑料薄膜 | m ² | 0.80 | 0.31 | 0.25 | 0.31 | 0.25 | 0.36 | 0.29 | |
| | 31150101 | 水 | m ³ | 4.70 | 0.60 | 2.82 | 0.60 | 2.82 | 0.63 | 2.96 | |
| 机 械 | 99050152 | 滚筒式混凝土搅拌机(电动) 出料容量 400L | 台班 | 156.81 | 0.028 | 4.39 | 0.035 | 5.49 | 0.035 | 5.49 | |
| | 99052107 | 混凝土振捣器 插入式 | 台班 | 11.87 | 0.056 | 0.66 | 0.07 | 0.83 | 0.07 | 0.83 | |
| | 99071903 | 机动翻斗车 载货质量 1t | 台班 | 190.03 | 0.111 | 21.09 | 0.129 | 24.51 | 0.129 | 24.51 | |

工作内容：混凝土搅拌、水平运输、浇筑、养护、向壁收光等。

计量单位：m³

| 定额编号 | | | 6-116 | | 6-117 | | 6-118 | | 6-119 | | | |
|------|----------|-------------------------------|----------------|--------|--------|----------|--------|----------|--------|----------|--------|----------|
| 项 目 | 单 位 | 单 价 | 钢筋混凝土筒身高度(m)以内 | | | | | | | | | |
| | | | 60 | | 80 | | 100 | | 120 | | | |
| | | | 数量 | 合计 | 数量 | 合计 | 数量 | 合计 | 数量 | 合计 | | |
| 综合单价 | | 元 | 584.55 | | 559.68 | | 633.63 | | 629.33 | | | |
| 其中 | 人工费 | 元 | 113.98 | | 116.44 | | 111.52 | | 109.88 | | | |
| | 材料费 | 元 | 286.26 | | 286.20 | | 285.78 | | 283.32 | | | |
| | 机械费 | 元 | 103.75 | | 83.18 | | 142.38 | | 142.68 | | | |
| | 管理费 | 元 | 54.43 | | 49.91 | | 63.48 | | 63.14 | | | |
| | 利润 | 元 | 26.13 | | 23.95 | | 30.47 | | 30.31 | | | |
| 二类工 | | 工日 | 82.00 | 1.39 | 113.98 | 1.42 | 116.44 | 1.36 | 111.52 | 1.34 | 109.88 | |
| 材 料 | 80210118 | 现浇混凝土 C20 | m ³ | 254.72 | (1.02) | (259.81) | (1.02) | (259.81) | (1.02) | (259.81) | (1.02) | (259.81) |
| | 80210122 | 现浇混凝土 C30 | m ³ | 272.52 | 1.02 | 277.97 | 1.02 | 277.97 | 1.02 | 277.97 | 1.02 | 277.97 |
| | 14050124 | 无缝钢管 φ42.5×3.5 | m | 19.75 | 0.04 | 0.79 | 0.03 | 0.59 | 0.02 | 0.40 | | |
| | 14050125 | 无缝钢管 φ50 | m | 24.02 | | | 0.01 | 0.24 | 0.01 | 0.24 | 0.03 | 0.72 |
| | 14373503 | 普通胶管 φ32 | m | 4.50 | 0.12 | 0.54 | 0.14 | 0.63 | 0.12 | 0.54 | 0.12 | 0.54 |
| | 31150101 | 水 | m ³ | 4.70 | 1.48 | 6.96 | 1.44 | 6.77 | 1.41 | 6.63 | 0.87 | 4.09 |
| 机 械 | 99050152 | 滚筒式混凝土搅拌机(电动) 出料容量400L | 台班 | 156.81 | 0.231 | 36.22 | 0.177 | 27.76 | 0.15 | 23.52 | 0.149 | 23.36 |
| | 99052107 | 混凝土振捣器 插入式 | 台班 | 11.87 | 0.694 | 8.24 | 0.532 | 6.31 | 0.452 | 5.37 | 0.594 | 7.05 |
| | 99430122 | 电动多级离心清水泵 出口直径100mm, 扬程120m以下 | 台班 | 188.52 | 0.251 | 47.32 | 0.197 | 37.14 | | | | |
| | 99430124 | 电动多级离心清水泵 出口直径150mm, 扬程180m以下 | 台班 | 607.89 | | | | | 0.167 | 101.52 | 0.165 | 100.30 |
| | 99071903 | 机动翻斗车 装载质量1t | 台班 | 190.03 | 0.063 | 11.97 | 0.063 | 11.97 | 0.063 | 11.97 | 0.063 | 11.97 |

工作内容：同前。

计量单位：m³

| 定额编号 | | | | 6-120 | | 6-121 | | 6-122 | | | |
|------|----------|--------------------------------|----------------|---------|--------|----------------|--------|----------|--------|----------|-------|
| 项 目 | | | | 单 位 | 单 价 | 钢筋混凝土筒身高度(m)以内 | | | | | |
| | | | | | | 150 | | 180 | | 210 | |
| | | | | | | 数量 | 合计 | 数量 | 合计 | 数量 | 合计 |
| 综合单价 | | | | 元 | 621.68 | | 659.86 | | 591.75 | | |
| 其中 | 人工费 | | | 元 | 102.50 | | 106.60 | | 93.48 | | |
| | 材料费 | | | 元 | 283.18 | | 283.23 | | 283.32 | | |
| | 机械费 | | | 元 | 144.58 | | 168.31 | | 131.65 | | |
| | 管理费 | | | 元 | 61.77 | | 68.73 | | 56.28 | | |
| | 利润 | | | 元 | 29.65 | | 32.99 | | 27.02 | | |
| 二类工 | | | | 工日 | 82.00 | 1.25 | 102.50 | 1.30 | 106.60 | 1.14 | 93.48 |
| 材 料 | 80210118 | 现浇混凝土 C20 | m ³ | 254.72 | (1.02) | (259.81) | (1.02) | (259.81) | (1.02) | (259.81) | |
| | 80210122 | 现浇混凝土 C30 | m ³ | 272.52 | 1.02 | 277.97 | 1.02 | 277.97 | 1.02 | 277.97 | |
| | 14050125 | 无缝钢管 φ50 | m | 24.02 | 0.03 | 0.72 | 0.03 | 0.72 | 0.03 | 0.72 | |
| | 14373503 | 普通胶管 φ32 | m | 4.50 | 0.12 | 0.54 | 0.12 | 0.54 | 0.12 | 0.54 | |
| | 31150101 | 水 | m ³ | 4.70 | 0.84 | 3.95 | 0.85 | 4.00 | 0.87 | 4.09 | |
| 机 械 | 99050152 | 滚筒式混凝土搅拌机(电动) 出料容量400L | 台班 | 156.81 | 0.25 | 39.20 | 0.199 | 31.21 | 0.152 | 23.84 | |
| | 99052107 | 混凝土振捣器 插入式 | 台班 | 11.87 | 0.751 | 8.91 | 0.597 | 7.09 | 0.459 | 5.45 | |
| | 99430124 | 电动多级离心清水泵 出口直径150mm, 扬程180m 以下 | 台班 | 607.89 | 0.139 | 84.50 | | | | | |
| | 99430125 | 电动多级离心清水泵 出口直径150mm, 扬程180m 以上 | 台班 | 1063.41 | | | 0.111 | 118.04 | 0.085 | 90.39 | |
| | 99071903 | 机动翻斗车 装载质量1t | 台班 | 190.03 | 0.063 | 11.97 | 0.063 | 11.97 | 0.063 | 11.97 | |

6.1.4.2 水塔

工作内容：搅拌、水平运输、浇筑及养护混凝土。

计量单位：m³

| 定额编号 | | | 6-123 | | 6-124 | | 6-125 | | 6-126 | | |
|------|---|----------------|---------|---------|----------|---------|----------|--------|----------|--------|----------|
| 项 目 | 单 位 | 单 价 | 钢筋混凝土水塔 | | | | | | | | |
| | | | 钢筋混凝土基础 | | | | 筒式塔身 | | 柱式塔身 | | |
| | | | 方形(钢模) | | 圆形(木模) | | | | | | |
| | | | 数量 | 合计 | 数量 | 合计 | 数量 | 合计 | 数量 | 合计 | |
| 综合单价 | | 元 | 378.73 | | 378.73 | | 535.06 | | 587.72 | | |
| 其中 | 人工费 | 元 | 67.24 | | 67.24 | | 120.54 | | 160.72 | | |
| | 材料费 | 元 | 244.11 | | 244.11 | | 286.45 | | 284.07 | | |
| | 机械费 | 元 | 31.02 | | 31.02 | | 60.92 | | 60.92 | | |
| | 管理费 | 元 | 24.57 | | 24.57 | | 45.37 | | 55.41 | | |
| | 利润 | 元 | 11.79 | | 11.79 | | 21.78 | | 26.60 | | |
| 二类工 | | 工日 | 82.00 | 0.82 | 67.24 | 0.82 | 67.24 | 1.47 | 120.54 | 1.96 | 160.72 |
| 材 料 | 80210144 现浇混凝土 C20 | m ³ | 236.14 | 1.015 | 239.68 | 1.015 | 239.68 | | | | |
| | 80210118 现浇混凝土 C20 | m ³ | 254.72 | | | | | (1.02) | (259.81) | (1.02) | (259.81) |
| | 80210148 现浇混凝土 C30 | m ³ | 251.84 | (1.015) | (255.62) | (1.015) | (255.62) | | | | |
| | 80210122 现浇混凝土 C30 | m ³ | 272.52 | | | | | 1.02 | 277.97 | 1.02 | 277.97 |
| | 02090101 塑料薄膜 | m ² | 0.80 | 0.95 | 0.76 | 0.95 | 0.76 | 3.14 | 2.51 | 0.75 | 0.60 |
| | 31150101 水 | m ³ | 4.70 | 0.78 | 3.67 | 0.78 | 3.67 | 1.27 | 5.97 | 1.17 | 5.50 |
| 机 械 | 99050152 滚筒式混凝土搅拌机(电动) 出料容量 400L | 台班 | 156.81 | 0.035 | 5.49 | 0.035 | 5.49 | 0.092 | 14.43 | 0.092 | 14.43 |
| | 99052107 混凝土振捣器 插入式 | 台班 | 11.87 | 0.07 | 0.83 | 0.07 | 0.83 | 0.184 | 2.18 | 0.184 | 2.18 |
| | 99071903 机动翻斗车 装载质量 1t | 台班 | 190.03 | 0.13 | 24.70 | 0.13 | 24.70 | 0.132 | 25.08 | 0.132 | 25.08 |
| | 99430122 电动多级离心清水泵 出口直径 100mm, 扬程 120m 以下 | 台班 | 188.52 | | | | | 0.102 | 19.23 | 0.102 | 19.23 |

工作内容：同前。

计量单位：m³

| 定额编号 | | | 6-127 | | 6-128 | | | |
|------|----------|----------------------------------|----------------|--------|---------|----------|------------|----------|
| 项 目 | | | 单 位 | 单 价 | 钢筋混凝土水塔 | | | |
| | | | | | 塔顶及塔底 | | 钢筋混凝土圈梁及压顶 | |
| | | | | | 数量 | 合计 | 数量 | 合计 |
| 综合单价 | | | 元 | 567.91 | | 675.58 | | |
| 其中 | 人工费 | | 元 | 144.32 | | 223.04 | | |
| | 材料费 | | 元 | 286.73 | | 286.55 | | |
| | 机械费 | | 元 | 60.92 | | 60.92 | | |
| | 管理费 | | 元 | 51.31 | | 70.99 | | |
| | 利 润 | | 元 | 24.63 | | 34.08 | | |
| 二类工 | | | 工日 | 82.00 | 1.76 | 144.32 | 2.72 | 223.04 |
| 材 料 | 80210118 | 现浇混凝土 C20 | m ³ | 254.72 | (1.02) | (259.81) | (1.02) | (259.81) |
| | 80210119 | 现浇混凝土 C25 | m ³ | 269.47 | (1.02) | (274.86) | (1.02) | (274.86) |
| | 80210122 | 现浇混凝土 C30 | m ³ | 272.52 | 1.02 | 277.97 | 1.02 | 277.97 |
| | 80210906 | 防水混凝土 C30P10 | m ³ | 276.69 | (1.02) | (282.22) | | |
| | 02090101 | 塑料薄膜 | m ² | 0.80 | 2.73 | 2.18 | 3.50 | 2.80 |
| | 31150101 | 水 | m ³ | 4.70 | 1.40 | 6.58 | 1.23 | 5.78 |
| 机 械 | 99050152 | 滚筒式混凝土搅拌机(电动) 出料容量 400L | 台班 | 156.81 | 0.092 | 14.43 | 0.092 | 14.43 |
| | 99052107 | 混凝土振捣器 插入式 | 台班 | 11.87 | 0.184 | 2.18 | 0.184 | 2.18 |
| | 99430122 | 电动多级离心清水泵 出口直径 100mm, 扬程 120m 以下 | 台班 | 188.52 | 0.102 | 19.23 | 0.102 | 19.23 |
| | 99071903 | 机动翻斗车 载质量 1t | 台班 | 190.03 | 0.132 | 25.08 | 0.132 | 25.08 |

工作内容: 同前。

计量单位: m³

| 定额编号 | | | | 6-129 | | 6-130 | | 6-131 | | |
|------|----------|----------------------------------|----------------|---------|--------|----------|--------|----------|--------|----------|
| 项 目 | | | 单 位 | 钢筋混凝土水塔 | | | | | | |
| | | | | 水槽内壁 | | 水槽外壁 | | 回廊、平台 | | |
| | | | | 数量 | 合计 | 数量 | 合计 | 数量 | 合计 | |
| 综合单价 | | | | 元 | 568.96 | | 578.71 | | 540.38 | |
| 其中 | 人工费 | | | 元 | 144.32 | | 144.32 | | 120.54 | |
| | 材料费 | | | 元 | 287.78 | | 297.53 | | 291.00 | |
| | 机械费 | | | 元 | 60.92 | | 60.92 | | 61.49 | |
| | 管理费 | | | 元 | 51.31 | | 51.31 | | 45.51 | |
| | 利润 | | | 元 | 24.63 | | 24.63 | | 21.84 | |
| 二类工 | | | 工日 | 82.00 | 1.76 | 144.32 | 1.76 | 144.32 | 1.47 | 120.54 |
| 材料 | 80210118 | 现浇混凝土 C20 | m ³ | 254.72 | (1.02) | (259.81) | (1.02) | (259.81) | (1.02) | (259.81) |
| | 80210119 | 现浇混凝土 C25 | m ³ | 269.47 | (1.02) | (274.86) | (1.02) | (274.86) | (1.02) | (274.86) |
| | 80210122 | 现浇混凝土 C30 | m ³ | 272.52 | 1.02 | 277.97 | 1.02 | 277.97 | 1.02 | 277.97 |
| | 80210906 | 防水混凝土 C30P10 | m ³ | 276.69 | (1.02) | (282.22) | (1.02) | (282.22) | (1.02) | (282.22) |
| | 02090101 | 塑料薄膜 | m ² | 0.80 | 3.77 | 3.02 | 5.70 | 4.56 | 4.85 | 3.89 |
| | 31150101 | 水 | m ³ | 4.70 | 1.42 | 6.67 | 1.89 | 8.88 | 1.92 | 9.02 |
| | | 其它材料费 | 元 | | | 0.12 | | 6.12 | | 0.12 |
| 机械 | 99050152 | 滚筒式混凝土搅拌机(电动) 出料容量 400L | 台班 | 156.81 | 0.092 | 14.43 | 0.092 | 14.43 | 0.092 | 14.43 |
| | 99052107 | 混凝土振捣器 插入式 | 台班 | 11.87 | 0.184 | 2.18 | 0.184 | 2.18 | | |
| | 99430122 | 电动多级离心潜水泵 出口直径 100mm, 扬程 120m 以下 | 台班 | 188.52 | 0.102 | 19.23 | 0.102 | 19.23 | 0.102 | 19.23 |
| | 99052108 | 混凝土振捣器 平板式 | 台班 | 14.93 | | | | | 0.184 | 2.75 |
| | 99071903 | 机动翻斗车 装载质量 1t | 台班 | 190.03 | 0.132 | 25.08 | 0.132 | 25.08 | 0.132 | 25.08 |

工作内容：混凝土搅拌、水平运输、浇捣、养护。

计量单位：m³

| 定额编号 | | | 6-132 | | 6-133 | | 6-134 | | | |
|------|----------|-------------------------------|----------------|--------|--------|--------|--------|--------|--------|--------|
| 项 目 | 单 位 | 单 价 | 倒锥壳水塔 | | | | | | | |
| | | | 筒身滑模混凝土 | | | | | | | |
| | | | 高度在(m)以内 | | | | | | | |
| | | | 20 | | 25 | | 30 | | | |
| | | | 数量 | 合计 | 数量 | 合计 | 数量 | 合计 | | |
| 综合单价 | | 元 | 635.22 | | 610.61 | | 593.28 | | | |
| 其中 | 人工费 | 元 | 116.44 | | 110.70 | | 106.60 | | | |
| | 材料费 | 元 | 285.99 | | 286.04 | | 286.08 | | | |
| | 机械费 | 元 | 138.47 | | 126.21 | | 117.63 | | | |
| | 管理费 | 元 | 63.73 | | 59.23 | | 56.06 | | | |
| | 利润 | 元 | 30.59 | | 28.43 | | 26.91 | | | |
| 二类工 | | 工日 | 82.00 | 1.42 | 116.44 | 1.35 | 110.70 | 1.30 | 106.60 | |
| 材 料 | 80210122 | 现浇混凝土 C30 | m ³ | 272.52 | 1.02 | 277.97 | 1.02 | 277.97 | 1.02 | 277.97 |
| | 14373503 | 普通胶管 φ32 | m | 4.50 | 0.11 | 0.50 | 0.11 | 0.50 | 0.11 | 0.50 |
| | 31150101 | 水 | m ³ | 4.70 | 1.60 | 7.52 | 1.61 | 7.57 | 1.62 | 7.61 |
| 机 械 | 99050152 | 滚筒式混凝土搅拌机(电动) 出料容量400L | 台班 | 156.81 | 0.203 | 31.83 | 0.193 | 30.26 | 0.185 | 29.01 |
| | 99052107 | 混凝土振捣器 插入式 | 台班 | 11.87 | 0.813 | 9.65 | 0.77 | 9.14 | 0.74 | 8.78 |
| | 99430122 | 电动多级离心清水泵 出口直径100mm, 扬程120m以下 | 台班 | 188.52 | 0.451 | 85.02 | 0.397 | 74.84 | 0.36 | 67.87 |
| | 99071903 | 机动翻斗车 装载质量1t | 台班 | 190.03 | 0.063 | 11.97 | 0.063 | 11.97 | 0.063 | 11.97 |

工作内容：同前。

计量单位：m³

| 定额编号 | | | | 6-135 | | 6-136 | | 6-137 | | | |
|------|----------|-------------------------|----------------|--------|--------|------------------------|--------|----------|--------|----------|--------|
| 项 目 | | | | 单 位 | 单 价 | 倒锥壳水塔 | | | | | |
| | | | | | | 水箱制作 | | | | | |
| | | | | | | 容积在(m ³)以内 | | | | | |
| | | | | | | 200 | | 300 | | 400 | |
| | | | | | | 数量 | 合计 | 数量 | 合计 | 数量 | 合计 |
| 综合单价 | | | | 元 | 561.37 | | 561.40 | | 550.80 | | |
| 其中 | 人工费 | | | 元 | 144.32 | | 144.32 | | 136.94 | | |
| | 材料费 | | | 元 | 289.31 | | 289.34 | | 288.86 | | |
| | 机械费 | | | 元 | 54.26 | | 54.26 | | 54.26 | | |
| | 管理费 | | | 元 | 49.65 | | 49.65 | | 47.80 | | |
| | 利润 | | | 元 | 23.83 | | 23.83 | | 22.94 | | |
| 二类工 | | | | 工日 | 82.00 | 1.76 | 144.32 | 1.76 | 144.32 | 1.67 | 136.94 |
| 材 料 | 80210904 | 防水混凝土 C25P12 | m ³ | 274.04 | (1.02) | (279.52) | (1.02) | (279.52) | (1.02) | (279.52) | |
| | 80210906 | 防水混凝土 C30P10 | m ³ | 276.69 | 1.02 | 282.22 | 1.02 | 282.22 | 1.02 | 282.22 | |
| | 02090101 | 塑料薄膜 | m ² | 0.80 | 2.05 | 1.64 | 2.20 | 1.76 | 1.77 | 1.42 | |
| | 31150101 | 水 | m ³ | 4.70 | 1.16 | 5.45 | 1.14 | 5.36 | 1.11 | 5.22 | |
| 机 械 | 99050152 | 滚筒式混凝土搅拌机(电动) 出料容量 400L | 台班 | 156.81 | 0.09 | 14.11 | 0.09 | 14.11 | 0.09 | 14.11 | |
| | 99052107 | 混凝土振捣器 插入式 | 台班 | 11.87 | 0.18 | 2.14 | 0.18 | 2.14 | 0.18 | 2.14 | |
| | 99071903 | 机动翻斗车 装载质量 1t | 台班 | 190.03 | 0.20 | 38.01 | 0.20 | 38.01 | 0.20 | 38.01 | |

工作内容：同前。

计量单位：m³

| 定额编号 | | | 6-138 | | 6-139 | | | |
|------|----------|-------------------------|------------------------|--------|--------|----------|--------|----------|
| 项 目 | 单 位 | 单 价 | 倒锥壳水塔 | | | | | |
| | | | 水箱制作 | | 环梁浇筑 | | | |
| | | | 容积在(m ³)以内 | | | | | |
| | | | 500 | | | | | |
| | | 数量 | 合计 | 数量 | 合计 | | | |
| 综合单价 | | 元 | 550.98 | | 607.14 | | | |
| 其中 | 人工费 | 元 | 136.94 | | 177.94 | | | |
| | 材料费 | 元 | 289.04 | | 289.03 | | | |
| | 机械费 | 元 | 54.26 | | 54.26 | | | |
| | 管理费 | 元 | 47.80 | | 58.05 | | | |
| | 利润 | 元 | 22.94 | | 27.86 | | | |
| 二类工 | | 工日 | 82.00 | 1.67 | 136.94 | 2.17 | 177.94 | |
| 材 料 | 80210904 | 防水混凝土 C25P12 | m ³ | 274.04 | (1.02) | (279.52) | (1.02) | (279.52) |
| | 80210906 | 防水混凝土 C30P10 | m ³ | 276.69 | 1.02 | 282.22 | 1.02 | 282.22 |
| | 02090101 | 塑料薄膜 | m ² | 0.80 | 1.82 | 1.46 | 2.05 | 1.64 |
| | 31150101 | 水 | m ³ | 4.70 | 1.14 | 5.36 | 1.10 | 5.17 |
| 机 械 | 99050152 | 滚筒式混凝土搅拌机(电动) 出料容量 400L | 台班 | 156.81 | 0.09 | 14.11 | 0.09 | 14.11 |
| | 99052107 | 混凝土振捣器 插入式 | 台班 | 11.87 | 0.18 | 2.14 | 0.18 | 2.14 |
| | 99071903 | 机动翻斗车 装载质量 1t | 台班 | 190.03 | 0.20 | 38.01 | 0.20 | 38.01 |

6.1.4.3 贮水(油)池

工作内容：同前。

计量单位：m³

| 定 额 编 号 | | | 6-140 | | 6-141 | | 6-142 | | 6-143 | | | |
|---------|----------|-----------------------------|----------------|--------|----------|----------|----------|----------|----------|----------|---------|----------|
| 项 目 | 单 位 | 单 价 | 混凝土池底 | | | | 钢筋混凝土池底 | | | | | |
| | | | 平底 | | 锥形底 | | 平底 | | 锥形底 | | | |
| | | | 数量 | 合计 | 数量 | 合计 | 数量 | 合计 | 数量 | 合计 | | |
| 综合单价 | | 元 | 502.59 | | 502.49 | | 504.21 | | 505.21 | | | |
| 其中 | 人工费 | | 元 123.82 | | 元 123.82 | | 元 124.64 | | 元 124.64 | | | |
| | 材料费 | | 元 290.42 | | 元 290.32 | | 元 290.92 | | 元 291.92 | | | |
| | 机械费 | | 元 31.05 | | 元 31.05 | | 元 31.05 | | 元 31.05 | | | |
| | 管理费 | | 元 38.72 | | 元 38.72 | | 元 38.92 | | 元 38.92 | | | |
| | 利润 | | 元 18.58 | | 元 18.58 | | 元 18.68 | | 元 18.68 | | | |
| 二类工 | | 工日 | 82.00 | 1.51 | 123.82 | 1.51 | 123.82 | 1.52 | 124.64 | 1.52 | 124.64 | |
| 材 料 | 80210118 | 现浇混凝土 C20 | m ³ | 254.72 | (1.015) | (258.54) | (1.015) | (258.54) | (1.015) | (258.54) | (1.015) | (258.54) |
| | 80210122 | 现浇混凝土 C30 | m ³ | 272.52 | (1.015) | (276.61) | (1.015) | (276.61) | (1.015) | (276.61) | (1.015) | (276.61) |
| | 80210903 | 防水混凝土 C20P10 | m ³ | 258.89 | (1.015) | (262.77) | (1.015) | (262.77) | (1.015) | (262.77) | (1.015) | (262.77) |
| | 80210906 | 防水混凝土 C30P10 | m ³ | 276.69 | 1.015 | 280.84 | 1.015 | 280.84 | 1.015 | 280.84 | 1.015 | 280.84 |
| | 02090101 | 塑料薄膜 | m ² | 0.80 | 3.45 | 2.76 | 3.32 | 2.66 | 3.73 | 2.98 | 3.80 | 3.04 |
| | 31150101 | 水 | m ³ | 4.70 | 1.45 | 6.82 | 1.45 | 6.82 | 1.51 | 7.10 | 1.71 | 8.04 |
| 机 械 | 99050152 | 滚筒式混凝土搅拌机 (电动) 出料容量 400L | 台班 | 156.81 | 0.035 | 5.49 | 0.035 | 5.49 | 0.035 | 5.49 | 0.035 | 5.49 |
| | 99052108 | 混凝土振捣器 平板式 | 台班 | 14.93 | 0.07 | 1.05 | 0.07 | 1.05 | 0.07 | 1.05 | 0.07 | 1.05 |
| | 99071901 | 机动翻斗车 装载质量 1t | 台班 | 190.03 | 0.129 | 24.51 | 0.129 | 24.51 | 0.129 | 24.51 | 0.129 | 24.51 |

工作内容：同前。

计量单位：m³

| 定额编号 | | | 6-144 | | 6-145 | | 6-146 | | | |
|--------|----------|-------------------------|----------------|--------|-----------|----------|--------|----------|--------|----------|
| 项 目 | | | 单 位 | 单 价 | 钢筋混凝土池壁 | | | | | |
| | | | | | 圆形壁 | | | | | |
| | | | | | 壁厚(cm 以内) | | | | | |
| | | | | | 15 | | 25 | | 30 | |
| | | | | 数量 | 合计 | 数量 | 合计 | 数量 | 合计 | |
| 综合单价 | | | 元 | 537.84 | | 535.85 | | 535.64 | | |
| 其中 | 人工费 | | | 元 | 145.96 | | 145.96 | | 145.96 | |
| | 材料费 | | | 元 | 289.18 | | 287.19 | | 286.98 | |
| | 机械费 | | | 元 | 35.54 | | 35.54 | | 35.54 | |
| | 管理费 | | | 元 | 45.38 | | 45.38 | | 45.38 | |
| | 利润 | | | 元 | 21.78 | | 21.78 | | 21.78 | |
| 二类工 | | | 工日 | 82.00 | 1.78 | 145.96 | 1.78 | 145.96 | 1.78 | 145.96 |
| 材 料 | 80210118 | 现浇混凝土 C20 | m ³ | 254.72 | (1.02) | (259.81) | (1.02) | (259.81) | (1.02) | (259.81) |
| | 80210122 | 现浇混凝土 C30 | m ³ | 272.52 | (1.02) | (277.97) | (1.02) | (277.97) | (1.02) | (277.97) |
| | 80210903 | 防水混凝土 C20P10 | m ³ | 258.89 | (1.02) | (264.07) | (1.02) | (264.07) | (1.02) | (264.07) |
| | 80210906 | 防水混凝土 C30P10 | m ³ | 276.69 | 1.02 | 282.22 | 1.02 | 282.22 | 1.02 | 282.22 |
| | 02090101 | 塑料薄膜 | m ² | 0.80 | 0.12 | 0.10 | 0.10 | 0.08 | 0.07 | 0.06 |
| | 31150101 | 水 | m ³ | 4.70 | 1.46 | 6.86 | 1.04 | 4.89 | 1.00 | 4.70 |
| 机 械 | 99050152 | 滚筒式混凝土搅拌机(电动) 出料容量 400L | 台班 | 156.81 | 0.058 | 9.09 | 0.058 | 9.09 | 0.058 | 9.09 |
| | 99052107 | 混凝土振捣器 插入式 | 台班 | 11.87 | 0.115 | 1.37 | 0.115 | 1.37 | 0.115 | 1.37 |
| | 99071903 | 机动翻斗车 装载质量 1t | 台班 | 190.03 | 0.132 | 25.08 | 0.132 | 25.08 | 0.132 | 25.08 |

注：壁高在地面以上超过 3.6m，则每 1m³混凝土增加人工 0.18 工日。

工作内容：同前。

计量单位：m³

| 定 额 编 号 | | | 6-147 | | 6-148 | | 6-149 | | | |
|---------|----------|-------------------------|----------------|--------|--------|----------|--------|----------|--------|----------|
| 项 目 | 单 位 | 单 价 | 钢筋混凝土池壁 | | | | | | | |
| | | | 矩形壁 | | | | | | | |
| | | | 壁厚(cm以内) | | | | | | | |
| | | | 15 | | 25 | | 30 | | | |
| | | | 数量 | 合计 | 数量 | 合计 | 数量 | 合计 | | |
| 综合单价 | | 元 | 538.15 | | 536.08 | | 535.66 | | | |
| 其 中 | 人 工 费 | | 元 | 145.96 | | 145.96 | | 145.96 | | |
| | 材 料 费 | | 元 | 289.49 | | 287.42 | | 287.00 | | |
| | 机 械 费 | | 元 | 35.54 | | 35.54 | | 35.54 | | |
| | 管 理 费 | | 元 | 45.38 | | 45.38 | | 45.38 | | |
| | 利 润 | | 元 | 21.78 | | 21.78 | | 21.78 | | |
| 二类工 | | 工日 | 82.00 | 1.78 | 145.96 | 1.78 | 145.96 | 1.78 | 145.96 | |
| 材 料 | 80210118 | 现浇混凝土 C20 | m ³ | 254.72 | (1.02) | (259.81) | (1.02) | (259.81) | (1.02) | (259.81) |
| | 80210122 | 现浇混凝土 C30 | m ³ | 272.52 | (1.02) | (277.97) | (1.02) | (277.97) | (1.02) | (277.97) |
| | 80210903 | 防水混凝土 C20P10 | m ³ | 258.89 | (1.02) | (264.07) | (1.02) | (264.07) | (1.02) | (264.07) |
| | 80210906 | 防水混凝土 C30P10 | m ³ | 276.69 | 1.02 | 282.22 | 1.02 | 282.22 | 1.02 | 282.22 |
| | 02090101 | 塑料薄膜 | m ² | 0.80 | 0.10 | 0.08 | 0.10 | 0.08 | 0.10 | 0.08 |
| | 31150101 | 水 | m ³ | 4.70 | 1.53 | 7.19 | 1.09 | 5.12 | 1.00 | 4.70 |
| 机 械 | 99050152 | 滚筒式混凝土搅拌机(电动) 出料容量 400L | 台班 | 156.81 | 0.058 | 9.09 | 0.058 | 9.09 | 0.058 | 9.09 |
| | 99052107 | 混凝土振捣器 插入式 | 台班 | 11.87 | 0.115 | 1.37 | 0.115 | 1.37 | 0.115 | 1.37 |
| | 99071903 | 机动翻斗车 装载质量 1t | 台班 | 190.03 | 0.132 | 25.08 | 0.132 | 25.08 | 0.132 | 25.08 |

注：同前。

工作内容：同前。

计量单位：m³

| 定额编号 | | | 6-150 | | 6-151 | | 6-152 | | |
|--------|----------------------------------|----------------|---------|--------|----------|--------|----------|--------|----------|
| 项 目 | 单 位 | 单 价 | 钢筋混凝土池盖 | | | | | | |
| | | | 无梁盖 | | 肋形盖 | | 球形盖 | | |
| | | | 数量 | 合计 | 数量 | 合计 | 数量 | 合计 | |
| 综合单价 | | 元 | 519.38 | | 525.60 | | 525.62 | | |
| 其中 | 人工费 | 元 | 124.64 | | 124.64 | | 124.64 | | |
| | 材料费 | 元 | 290.72 | | 296.94 | | 296.96 | | |
| | 机械费 | 元 | 42.26 | | 42.26 | | 42.26 | | |
| | 管理费 | 元 | 41.73 | | 41.73 | | 41.73 | | |
| | 利润 | 元 | 20.03 | | 20.03 | | 20.03 | | |
| 二类工 | | 工日 | 82.00 | 1.52 | 124.64 | 1.52 | 124.64 | 1.52 | 124.64 |
| 材 料 | 80210118 现浇混凝土 C20 | m ³ | 254.72 | (1.02) | (259.81) | (1.02) | (259.81) | (1.02) | (259.81) |
| | 80210122 现浇混凝土 C30 | m ³ | 272.52 | (1.02) | (277.97) | (1.02) | (277.97) | (1.02) | (277.97) |
| | 80210903 防水混凝土 C20P10 | m ³ | 258.89 | (1.02) | (264.07) | (1.02) | (264.07) | (1.02) | (264.07) |
| | 80210906 防水混凝土 C30P10 | m ³ | 276.69 | 1.02 | 282.22 | 1.02 | 282.22 | 1.02 | 282.22 |
| | 02090101 塑料薄膜 | m ² | 0.80 | 3.93 | 3.14 | 5.00 | 4.00 | 5.09 | 4.07 |
| | 31150101 水 | m ³ | 4.70 | 1.14 | 5.36 | 2.28 | 10.72 | 2.27 | 10.67 |
| 机 械 | 99050152 滚筒式混凝土搅拌机(电动) 出料容量 400L | 台班 | 156.81 | 0.092 | 14.43 | 0.092 | 14.43 | 0.092 | 14.43 |
| | 99071903 机动翻斗车 装载质量 1t | 台班 | 190.03 | 0.132 | 25.08 | 0.132 | 25.08 | 0.132 | 25.08 |
| | 99052108 混凝土振捣器 平板式 | 台班 | 14.93 | 0.184 | 2.75 | 0.184 | 2.75 | 0.184 | 2.75 |

工作内容：同前。

计量单位：m³

| 定额编号 | | | 6-153 | | 6-154 | | 6-155 | | | |
|------|----------|------------------------|----------------|--------|--------|----------|--------|----------|--------|----------|
| 项 目 | 单 位 | 单 价 | 无梁盖池柱 | | 沉淀池水槽 | | 壁基梁 | | | |
| | | | 数量 | 合计 | 数量 | 合计 | 数量 | 合计 | | |
| 综合单价 | | | 元 | | 517.51 | | 524.09 | | 514.63 | |
| 其中 | 人 工 费 | | 元 | | 123.82 | | 124.64 | | 124.64 | |
| | 材 料 费 | | 元 | | 290.76 | | 295.43 | | 286.76 | |
| | 机 械 费 | | 元 | | 41.69 | | 42.25 | | 41.69 | |
| | 管 理 费 | | 元 | | 41.38 | | 41.73 | | 41.58 | |
| | 利 润 | | 元 | | 19.86 | | 20.03 | | 19.96 | |
| 二类工 | | | 工日 | 82.00 | 1.51 | 123.82 | 1.52 | 124.64 | 1.52 | 124.64 |
| 材 料 | 80210118 | 现浇混凝土 C20 | m ³ | 254.72 | (1.02) | (259.81) | (1.02) | (259.81) | (1.02) | (259.81) |
| | 80210122 | 现浇混凝土 C30 | m ³ | 272.52 | (1.02) | (277.97) | (1.02) | (277.97) | (1.02) | (277.97) |
| | 80210903 | 防水混凝土 C20P10 | m ³ | 258.89 | (1.02) | (264.07) | (1.02) | (264.07) | (1.02) | (264.07) |
| | 80210906 | 防水混凝土 C30P10 | m ³ | 276.69 | 1.02 | 282.22 | 1.02 | 282.22 | 1.02 | 282.22 |
| | 02090101 | 塑料薄膜 | m ² | 0.80 | 0.28 | 0.22 | 3.48 | 2.78 | 0.68 | 0.54 |
| | 31150101 | 水 | m ³ | 4.70 | 1.77 | 8.32 | 2.22 | 10.43 | 0.85 | 4.00 |
| 机 械 | 99050152 | 滚筒式混凝土搅拌机(电动) 出料容量400L | 台班 | 156.81 | 0.092 | 14.43 | 0.092 | 14.43 | 0.092 | 14.43 |
| | 99071903 | 机动翻斗车 装载质量1t | 台班 | 190.03 | 0.132 | 25.08 | 0.132 | 25.08 | 0.132 | 25.08 |
| | 99052107 | 混凝土振捣器 插入式 | 台班 | 11.87 | 0.184 | 2.18 | | | 0.184 | 2.18 |
| | 99052108 | 混凝土振捣器 平板式 | 台班 | 14.93 | | | 0.184 | 2.75 | | |

注：1. 池壁高度(自地面以上算起)超过3.6m、无梁盖池柱每1m³混凝土另增加人工0.18工日。
 2. 无梁盖柱包括柱帽及柱座。
 3. 壁基梁是指池壁与坡底或锥形底上相衔接的池壁基础梁。沉淀池基础按水塔基础相应定额执行。
 4. 水槽不包括相连接的矩形梁，矩形梁按钢筋混凝土分部矩形梁定额计算。

6.1.4.4 贮仓

工作内容：混凝土搅拌、水平运输、浇筑及养护混凝土。

计量单位：m³

| 定额编号 | | | | 6-156 | | 6-157 | | 6-158 | | 6-159 | | | |
|------|----------|----------------------------------|----------------|-----------|--------|----------|--------|----------|--------|----------|--------|----------|--------|
| 项 目 | | | | 矩形仓 | | | | | | | | | |
| | | | | 立壁 | | | | 漏斗 | | | | | |
| | | | | 壁厚(cm 以内) | | | | | | | | | |
| | | | | 20 | | 30 | | 15 | | 25 | | | |
| | | | | 数量 | 合计 | 数量 | 合计 | 数量 | 合计 | 数量 | 合计 | | |
| 综合单价 | | | | 元 | 584.75 | 559.10 | 585.07 | 564.29 | | | | | |
| 其中 | 人工费 | | | 元 | 159.08 | 141.04 | 159.08 | 144.32 | | | | | |
| | 材料费 | | | 元 | 283.35 | 282.41 | 283.67 | 283.11 | | | | | |
| | 机械费 | | | 元 | 60.92 | 60.92 | 60.92 | 60.92 | | | | | |
| | 管理费 | | | 元 | 55.00 | 50.49 | 55.00 | 51.31 | | | | | |
| | 利润 | | | 元 | 26.40 | 24.24 | 26.40 | 24.63 | | | | | |
| 二类工 | | | | 工日 | 82.00 | 1.94 | 159.08 | 1.72 | 141.04 | 1.94 | 159.08 | 1.76 | 144.32 |
| 材料 | 80210118 | 现浇混凝土 C20 | m ³ | 254.72 | (1.02) | (259.81) | (1.02) | (259.81) | (1.02) | (259.81) | (1.02) | (259.81) | |
| | 80210122 | 现浇混凝土 C30 | m ³ | 272.52 | 1.02 | 277.97 | 1.02 | 277.97 | 1.02 | 277.97 | 1.02 | 277.97 | |
| | 02090101 | 塑料薄膜 | m ² | 0.80 | 0.09 | 0.07 | 0.09 | 0.07 | 0.25 | 0.20 | 0.25 | 0.20 | |
| | 31150101 | 水 | m ³ | 4.70 | 1.13 | 5.31 | 0.93 | 4.37 | 1.17 | 5.50 | 1.05 | 4.94 | |
| 机械 | 99050152 | 滚筒式混凝土搅拌机(电动) 出料容量 400L | 台班 | 156.81 | 0.092 | 14.43 | 0.092 | 14.43 | 0.092 | 14.43 | 0.092 | 14.43 | |
| | 99052107 | 混凝土振捣器 插入式 | 台班 | 11.87 | 0.184 | 2.18 | 0.184 | 2.18 | 0.184 | 2.18 | 0.184 | 2.18 | |
| | 99430122 | 电动多级离心清水泵 出口直径 100mm, 扬程 120m 以下 | 台班 | 188.52 | 0.102 | 19.23 | 0.102 | 19.23 | 0.102 | 19.23 | 0.102 | 19.23 | |
| | 99071903 | 机动翻斗车 装载质量 1t | 台班 | 190.03 | 0.132 | 25.08 | 0.132 | 25.08 | 0.132 | 25.08 | 0.132 | 25.08 | |

注：圆形立壁按贮水(油)池圆形壁相应定额执行。

工作内容：同前。

计量单位：m³

| 定额编号 | | | 6-160 | | 6-161 | | | |
|------|----------|----------------------------------|----------------|--------|--------|----------|--------|----------|
| 项 目 | 单 位 | 单 价 | 圆形仓 | | | | | |
| | | | 底板 | | 顶板 | | | |
| | | | 数量 | 合计 | 数量 | 合计 | | |
| 综合单价 | | 元 | 460.72 | | 570.16 | | | |
| 其中 | 人工费 | 元 | 68.88 | | 145.14 | | | |
| | 材料费 | 元 | 282.12 | | 287.07 | | | |
| | 机械费 | 元 | 61.49 | | 61.49 | | | |
| | 管理费 | 元 | 32.59 | | 51.66 | | | |
| | 利 润 | 元 | 15.64 | | 24.80 | | | |
| 二类工 | | 工日 | 82.00 | 0.84 | 68.88 | 1.77 | 145.14 | |
| 材 料 | 80210118 | 现浇混凝土 C20 | m ³ | 254.72 | (1.02) | (259.81) | (1.02) | (259.81) |
| | 80210122 | 现浇混凝土 C30 | m ³ | 272.52 | 1.02 | 277.97 | 1.02 | 277.97 |
| | 02090101 | 塑料薄膜 | m ² | 0.80 | 0.84 | 0.67 | 3.09 | 2.47 |
| | 31150101 | 水 | m ³ | 4.70 | 0.74 | 3.48 | 1.41 | 6.63 |
| 机 械 | 99050152 | 滚筒式混凝土搅拌机(电动) 出料容量 400L | 台班 | 156.81 | 0.092 | 14.43 | 0.092 | 14.43 |
| | 99052108 | 混凝土振捣器 平板式 | 台班 | 14.93 | 0.184 | 2.75 | 0.184 | 2.75 |
| | 99430122 | 电动多级离心消水泵 出口直径 100mm, 扬程 120m 以下 | 台班 | 188.52 | 0.102 | 19.23 | 0.102 | 19.23 |
| | 99071903 | 机动翻斗车 装载质量 1t | 台班 | 190.03 | 0.132 | 25.08 | 0.132 | 25.08 |

注：贮仓基础执行混凝土现浇构件相关定额。

工作内容：混凝土搅拌、水平运输、浇筑、养护。

计量单位：m³

| 定额编号 | | | 6-162 | | 6-163 | | 6-164 | | 6-165 | | | |
|------|---|----------------|-----------------------|--------|----------|--------|----------|--------|----------|--------|----------|--|
| 项 目 | 单 位 | 单 价 | 圆形仓筒壁高度 30m 以内 (滑升模板) | | | | | | | | | |
| | | | 内径 (m) 以内 | | | | | | | | | |
| | | | 8 | | 10 | | 12 | | 16 | | | |
| | | | 数量 | 合计 | 数量 | 合计 | 数量 | 合计 | 数量 | 合计 | | |
| 综合单价 | | 元 | 618.93 | | 575.04 | | 517.43 | | 491.73 | | | |
| 其中 | 人工费 | 元 | 150.06 | | 134.48 | | 113.16 | | 101.68 | | | |
| | 材料费 | 元 | 287.19 | | 286.43 | | 286.02 | | 286.02 | | | |
| | 机械费 | 元 | 92.08 | | 76.18 | | 55.75 | | 48.47 | | | |
| | 管理费 | 元 | 60.54 | | 52.67 | | 42.23 | | 37.54 | | | |
| | 利润 | 元 | 29.06 | | 25.28 | | 20.27 | | 18.02 | | | |
| 二类工 | | 工日 | 82.00 | 1.83 | 150.06 | 1.64 | 134.48 | 1.38 | 113.16 | 1.24 | 101.68 | |
| 材 料 | 80210118 现浇混凝土 C20 | m ³ | 254.72 | (1.02) | (259.81) | (1.02) | (259.81) | (1.02) | (259.81) | (1.02) | (259.81) | |
| | 80210122 现浇混凝土 C30 | m ³ | 272.52 | 1.02 | 277.97 | 1.02 | 277.97 | 1.02 | 277.97 | 1.02 | 277.97 | |
| | 80210906 防水混凝土 C30P10 | m ³ | 276.69 | (1.02) | (282.22) | (1.02) | (282.22) | (1.02) | (282.22) | (1.02) | (282.22) | |
| | 14050125 无缝钢管 φ50 | m | 24.02 | 0.03 | 0.72 | 0.02 | 0.48 | 0.02 | 0.48 | 0.02 | 0.48 | |
| | 14373503 普通胶管 φ32 | m | 4.50 | 0.04 | 0.18 | 0.04 | 0.18 | 0.03 | 0.14 | 0.03 | 0.14 | |
| | 31150101 水 | m ³ | 4.70 | 1.77 | 8.32 | 1.66 | 7.80 | 1.58 | 7.43 | 1.58 | 7.43 | |
| 机 械 | 99050152 滚筒式混凝土搅拌机(电动) 出料容量 400L | 台班 | 156.81 | 0.306 | 47.98 | 0.234 | 36.69 | 0.153 | 23.99 | 0.126 | 19.76 | |
| | 99052107 混凝土振捣器 插入式 | 台班 | 11.87 | 0.912 | 10.83 | 0.937 | 11.12 | 0.762 | 9.04 | 0.743 | 8.82 | |
| | 99430122 电动多级离心清水泵 出口直径 100mm, 扬程 120m 以下 | 台班 | 188.52 | 0.113 | 21.30 | 0.087 | 16.40 | 0.057 | 10.75 | 0.042 | 7.92 | |
| | 99071903 机动翻斗车 装载质量 1t | 台班 | 190.03 | 0.063 | 11.97 | 0.063 | 11.97 | 0.063 | 11.97 | 0.063 | 11.97 | |

6.1.4.5 钢筋混凝土支架及地沟

工作内容：混凝土搅拌、水平运输、浇筑及养护混凝土。

计量单位：m³

| 定 额 编 号 | | | | 6-166 | | 6-167 | | 6-168 | | 6-169 | | |
|---------|----------|-------------------------|----------------|--------|--------|----------|--------|----------|--------|----------|--------|----------|
| 项 目 | | 单 位 | 单 价 | 捣制支架 | | | | 预制支架 | | | | |
| | | | | 柱、梁 | | 柱、梁带操作台 | | 框架型 | | I、T、H、Y型 | | |
| | | | | 数量 | 合计 | 数量 | 合计 | 数量 | 合计 | 数量 | 合计 | |
| 综合单价 | | | 元 | 520.74 | | 521.96 | | 476.64 | | 477.30 | | |
| 其 中 | 人工费 | | 元 | 130.38 | | 130.38 | | 107.42 | | 107.42 | | |
| | 材料费 | | 元 | 285.78 | | 286.22 | | 283.29 | | 283.95 | | |
| | 机械费 | | 元 | 41.12 | | 41.69 | | 33.71 | | 33.71 | | |
| | 管理费 | | 元 | 42.88 | | 43.02 | | 35.28 | | 35.28 | | |
| | 利润 | | 元 | 20.58 | | 20.65 | | 16.94 | | 16.94 | | |
| 二类工 | | 工日 | 82.00 | 1.59 | 130.38 | 1.59 | 130.38 | 1.31 | 107.42 | 1.31 | 107.42 | |
| 材 料 | 80210118 | 现浇混凝土 C20 | m ³ | 254.72 | (1.02) | (259.81) | (1.02) | (259.81) | (1.02) | (259.81) | (1.02) | (259.81) |
| | 80210122 | 现浇混凝土 C30 | m ³ | 272.52 | 1.02 | 277.97 | 1.02 | 277.97 | 1.02 | 277.97 | 1.02 | 277.97 |
| | 02090101 | 塑料薄膜 | m ² | 0.80 | 2.30 | 1.84 | 2.33 | 1.86 | 1.25 | 1.00 | 1.60 | 1.28 |
| | 31150101 | 水 | m ³ | 4.70 | 1.27 | 5.97 | 1.36 | 6.39 | 0.92 | 4.32 | 1.00 | 4.70 |
| 机 械 | 99050152 | 滚筒式混凝土搅拌机(电动) 出料容量 400L | 台班 | 156.81 | 0.092 | 14.43 | 0.092 | 14.43 | 0.092 | 14.43 | 0.092 | 14.43 |
| | 99052107 | 混凝土振捣器 插入式 | 台班 | 11.87 | 0.184 | 2.18 | | | 0.184 | 2.18 | 0.184 | 2.18 |
| | 99052108 | 混凝土振捣器 平板式 | 台班 | 14.93 | | | 0.184 | 2.75 | | | | |
| | 99071903 | 机动翻斗车 装载质量 1t | 台班 | 190.03 | 0.129 | 24.51 | 0.129 | 24.51 | 0.09 | 17.10 | 0.09 | 17.10 |

注：现浇支架不分形状均执行本定额。支架操作台上的栏杆、扶梯应另按第七章相应子目计算。

工作内容：同前。

计量单位：m³

| 定额编号 | | | 6-170 | | 6-171 | | 6-172 | | | |
|------|----------|------------------------|----------------|--------|-------------|----------|--------|----------|--------|----------|
| 项 目 | | | 单 位 | 单 价 | 混凝土、钢筋混凝土地沟 | | | | | |
| | | | | | 底 | | 壁 | | 顶 | |
| | | | | | 数量 | 合计 | 数量 | 合计 | 数量 | 合计 |
| 综合单价 | | | 元 | 407.75 | | 505.34 | | 434.67 | | |
| 其中 | 人工费 | | 元 | 70.52 | | 130.38 | | 77.90 | | |
| | 材料费 | | 元 | 267.81 | | 269.60 | | 270.05 | | |
| | 机械费 | | 元 | 31.62 | | 41.69 | | 42.26 | | |
| | 管理费 | | 元 | 25.54 | | 43.02 | | 30.04 | | |
| | 利润 | | 元 | 12.26 | | 20.65 | | 14.42 | | |
| 二类工 | | | 工日 | 82.00 | 0.86 | 70.52 | 1.59 | 130.38 | 0.95 | 77.90 |
| 材 料 | 80210116 | 现浇混凝土 C10 | m ³ | 232.89 | (1.015) | (236.38) | (1.02) | (237.55) | (1.02) | (237.55) |
| | 80210118 | 现浇混凝土 C20 | m ³ | 254.72 | (1.015) | (258.54) | (1.02) | (259.81) | (1.02) | (259.81) |
| | 80210122 | 现浇混凝土 C30 | m ³ | 272.52 | (1.015) | (276.61) | (1.02) | (277.97) | (1.02) | (277.97) |
| | 80210903 | 防水混凝土 C20P10 | m ³ | 258.89 | 1.015 | 262.77 | 1.02 | 264.07 | 1.02 | 264.07 |
| | 80210906 | 防水混凝土 C30P10 | m ³ | 276.69 | (1.015) | (280.84) | (1.02) | (282.22) | (1.02) | (282.22) |
| | 02090101 | 塑料薄膜 | m ² | 0.80 | 1.25 | 1.00 | 0.39 | 0.31 | 0.25 | 0.20 |
| | 31150101 | 水 | m ³ | 4.70 | 0.86 | 4.04 | 1.11 | 5.22 | 1.23 | 5.78 |
| 机 械 | 99050152 | 滚筒式混凝土搅拌机(电动) 出料容量400L | 台班 | 156.81 | 0.035 | 5.49 | 0.092 | 14.43 | 0.092 | 14.43 |
| | 99052108 | 混凝土振捣器 平板式 | 台班 | 14.93 | 0.07 | 1.05 | | | 0.184 | 2.75 |
| | 99052107 | 混凝土振捣器 插入式 | 台班 | 11.87 | | | 0.184 | 2.18 | | |
| | 99071903 | 机动翻斗车 装载质量1t | 台班 | 190.03 | 0.132 | 25.08 | 0.132 | 25.08 | 0.132 | 25.08 |

注：钢筋混凝土烟道按地沟相应定额执行。

6.1.4.6 栈桥

工作内容：混凝土搅拌、浇筑及养护混凝土。

计量单位：m³

| 定额编号 | | | 6-173 | | 6-174 | | | |
|--------|----------|-------------------------|----------------|--------|-------------|----------|--------|----------|
| 项 目 | | | 单 位 | 单 价 | 板顶高度在 12m 内 | | | |
| | | | | | 柱、连系梁 | | 有梁板 | |
| | | | | | 数量 | 合计 | 数量 | 合计 |
| 综合单价 | | | 元 | 559.10 | | 458.20 | | |
| 其中 | 人工费 | | 元 | 188.60 | | 109.88 | | |
| | 材料费 | | 元 | 284.95 | | 292.33 | | |
| | 机械费 | | 元 | 11.51 | | 11.19 | | |
| | 管理费 | | 元 | 50.03 | | 30.27 | | |
| | 利润 | | 元 | 24.01 | | 14.53 | | |
| 二类工 | | | 工日 | 82.00 | 2.30 | 188.60 | 1.34 | 109.88 |
| 材 料 | 80210118 | 现浇混凝土 C20 | m ³ | 254.72 | (1.00) | (254.72) | (1.02) | (259.81) |
| | 80210119 | 现浇混凝土 C25 | m ³ | 269.47 | (1.00) | (269.47) | (1.02) | (274.86) |
| | 80210122 | 现浇混凝土 C30 | m ³ | 272.52 | 1.00 | 272.52 | 1.02 | 277.97 |
| | 80210124 | 现浇混凝土 C40 | m ³ | 300.99 | (1.00) | (300.99) | (1.02) | (307.01) |
| | 80010123 | 水泥砂浆 1:2 | m ³ | 275.64 | 0.021 | 5.79 | | |
| | 02090101 | 塑料薄膜 | m ² | 0.80 | 0.43 | 0.34 | 5.02 | 4.02 |
| | 31150101 | 水 | m ³ | 4.70 | 1.34 | 6.30 | 2.20 | 10.34 |
| 机 械 | 99050152 | 滚筒式混凝土搅拌机(电动) 出料容量 400L | 台班 | 156.81 | 0.061 | 9.57 | 0.062 | 9.72 |
| | 99052107 | 混凝土振捣器 插入式 | 台班 | 11.87 | 0.122 | 1.45 | 0.124 | 1.47 |
| | 99050503 | 灰浆搅拌机 拌筒容量 200L | 台班 | 122.64 | 0.004 | 0.49 | | |

工作内容：同前。

计量单位：m³

| 定额编号 | | | | 6-175 | | 6-176 | | 6-177 | | |
|----------|----------|-------------------------|----------------|-------------|--------|----------|--------|--------------------|------|------|
| 项 目 | | | 单 位 | 板顶高度在 20m 内 | | | | 高度超过 20m 每增加 2m | | |
| | | | | 柱、连系梁 | | 有梁板 | | | | |
| | | | | 数量 | 合计 | 数量 | 合计 | 数量 | 合计 | |
| 综合单价 | | | | 元 | 586.06 | | 473.93 | | 4.49 | |
| 其中 | 人工费 | | | 元 | 208.28 | | 121.36 | | 3.28 | |
| | 材料费 | | | 元 | 284.95 | | 292.33 | | — | |
| | 机械费 | | | 元 | 11.51 | | 11.19 | | — | |
| | 管理费 | | | 元 | 54.95 | | 33.14 | | 0.82 | |
| | 利 润 | | | 元 | 26.37 | | 15.91 | | 0.39 | |
| 二类工 | | | 工日 | 82.00 | 2.54 | 208.28 | 1.48 | 121.36 | 0.04 | 3.28 |
| 材 料 | 80210118 | 现浇混凝土 C20 | m ³ | 254.72 | (1.00) | (254.72) | (1.02) | (259.81) | | |
| | 80210119 | 现浇混凝土 C25 | m ³ | 269.47 | (1.00) | (269.47) | (1.02) | (274.86) | | |
| | 80210122 | 现浇混凝土 C30 | m ³ | 272.52 | 1.00 | 272.52 | 1.02 | 277.97 | | |
| | 80210124 | 现浇混凝土 C40 | m ³ | 300.99 | (1.00) | (300.99) | (1.02) | (307.01) | | |
| | 80010123 | 水泥砂浆 1:2 | m ³ | 275.64 | 0.021 | 5.79 | | | | |
| | 02090101 | 塑料薄膜 | m ² | 0.80 | 0.43 | 0.34 | 5.02 | 4.02 | | |
| 31150101 | 水 | m ³ | 4.70 | 1.34 | 6.30 | 2.20 | 10.34 | | | |
| 机 械 | 99050152 | 滚筒式混凝土搅拌机(电动) 出料容量 400L | 台班 | 156.81 | 0.061 | 9.57 | 0.062 | 9.72 | | |
| | 99052107 | 混凝土振捣器 插入式 | 台班 | 11.87 | 0.122 | 1.45 | 0.124 | 1.47 | | |
| | 99050503 | 灰浆搅拌机 拌筒容量 200L | 台班 | 122.64 | 0.004 | 0.49 | | | | |

注：增加高度不足 2m 按 2m 计算(仅指柱、连系梁体积)。

6.2 预拌混凝土泵送构件

6.2.1 泵送现浇构件

6.2.1.1 垫层及基础

工作内容：购入预拌混凝土、泵送、浇捣、养护。

计量单位：m³

| 定额编号 | | | | 6-178 | | | |
|------|----------|---------------------------------|----------------|---------|-------|---------|----------|
| 项 目 | | | | 单 位 | 单 价 | 垫层 | |
| | | | | | | 数量 | 合计 |
| 综合单价 | | | | 元 | | 409.10 | |
| 其中 | 人工费 | | | 元 | | 39.36 | |
| | 材料费 | | | 元 | | 336.68 | |
| | 机械费 | | | 元 | | 13.50 | |
| | 管理费 | | | 元 | | 13.22 | |
| | 利润 | | | 元 | | 6.34 | |
| 二类工 | | | | 工日 | 82.00 | 0.48 | 39.36 |
| 材料 | 80212101 | 预拌混凝土(泵送型) C10 | m ³ | 329.00 | | 1.015 | 333.94 |
| | 80212102 | 预拌混凝土(泵送型) C15 | m ³ | 332.00 | | (1.015) | (336.98) |
| | 31150101 | 水 | m ³ | 4.70 | | 0.53 | 2.49 |
| | | 泵管摊销费 | 元 | | | | 0.25 |
| 机械 | 99051304 | 混凝土输送泵车 输送量 60m ³ /h | 台班 | 1767.77 | | 0.007 | 12.37 |
| | 99052108 | 混凝土振捣器 平板式 | 台班 | 14.93 | | 0.076 | 1.13 |

工作内容：同前。

计量单位：m³

| 定额编号 | | | | 6-179 | | 6-180 | | 6-181 | | 6-182 | | | |
|------|----------|---------------------------------|----------------|---------|-------|--------|-------|--------|-------|--------|-------|--------|-------|
| 项 目 | | | | 单 位 | 单 价 | 条形基础 | | | | | | | |
| | | | | | | 毛石混凝土 | | 混凝土 | | | | 高颈杯形基础 | |
| | | | | | | | | 无梁式 | | 有梁式 | | | |
| 数量 | 合计 | 数量 | 合计 | 数量 | 合计 | 数量 | 合计 | 数量 | 合计 | | | | |
| 综合单价 | | | | 元 | | 370.86 | | 407.65 | | 407.16 | | 409.86 | |
| 其中 | 人工费 | | | 元 | | 22.96 | | 24.60 | | 24.60 | | 27.88 | |
| | 材料费 | | | 元 | | 323.91 | | 355.88 | | 355.39 | | 353.58 | |
| | 机械费 | | | 元 | | 11.31 | | 13.19 | | 13.19 | | 13.20 | |
| | 管理费 | | | 元 | | 8.57 | | 9.45 | | 9.45 | | 10.27 | |
| | 利润 | | | 元 | | 4.11 | | 4.53 | | 4.53 | | 4.93 | |
| 二类工 | | | | 工日 | 82.00 | 0.28 | 22.96 | 0.30 | 24.60 | 0.30 | 24.60 | 0.34 | 27.88 |
| 材料 | 80212103 | 预拌混凝土(泵送型) C20 | m ³ | 342.00 | 0.867 | 296.51 | 1.02 | 348.84 | 1.02 | 348.84 | 1.02 | 348.84 | |
| | 04110200 | 毛石 | t | 50.00 | 0.449 | 22.45 | | | | | | | |
| | 02090101 | 塑料薄膜 | m ² | 0.80 | 0.92 | 0.74 | 1.73 | 1.38 | 1.47 | 1.18 | 0.33 | 0.26 | |
| | 31150101 | 水 | m ³ | 4.70 | 0.85 | 4.00 | 1.15 | 5.41 | 1.09 | 5.12 | 0.90 | 4.23 | |
| | | 泵管摊销费 | 元 | | | 0.21 | | 0.25 | | 0.25 | | 0.25 | |
| 机械 | 99052107 | 混凝土振捣器 插入式 | 台班 | 11.87 | 0.059 | 0.70 | 0.069 | 0.82 | 0.069 | 0.82 | 0.07 | 0.83 | |
| | 99051304 | 混凝土输送泵车 输送量 60m ³ /h | 台班 | 1767.77 | 0.006 | 10.61 | 0.007 | 12.37 | 0.007 | 12.37 | 0.007 | 12.37 | |

注：独立柱基毛石混凝土，按条形毛石混凝土基础执行。

工作内容：同前。

计量单位：m³

| 定额编号 | | | 6-183 | | 6-184 | | 6-185 | | |
|--------|--|----------------|----------|-------|--------|-------|-------------|-------|--------|
| 项 目 | 单 位 | 单 价 | 满堂(板式)基础 | | | | 桩承台 独立柱基 | | |
| | | | 无梁式 | | 有梁式 | | | | |
| | | | 数量 | 合计 | 数量 | 合计 | 数量 | 合计 | |
| 综合单价 | | 元 | 401.17 | | 404.70 | | 405.83 | | |
| 其中 | 人工费 | 元 | 19.68 | | 22.96 | | 24.60 | | |
| | 材料费 | 元 | 356.14 | | 355.17 | | 354.06 | | |
| | 机械费 | 元 | 13.19 | | 13.19 | | 13.19 | | |
| | 管理费 | 元 | 8.22 | | 9.04 | | 9.45 | | |
| | 利润 | 元 | 3.94 | | 4.34 | | 4.53 | | |
| 二类工 | | 工日 | 82.00 | 0.24 | 19.68 | 0.28 | 22.96 | 0.30 | 24.60 |
| 材 料 | 80212103 预拌混凝土(泵送型) C20 | m ³ | 342.00 | 1.02 | 348.84 | 1.02 | 348.84 | 1.02 | 348.84 |
| | 02090101 塑料薄膜 | m ² | 0.80 | 1.87 | 1.50 | 1.38 | 1.10 | 0.81 | 0.65 |
| | 31150101 水 | m ³ | 4.70 | 1.18 | 5.55 | 1.06 | 4.98 | 0.92 | 4.32 |
| | 泵管摊销费 | 元 | | | 0.25 | | 0.25 | | 0.25 |
| 机 械 | 99052107 混凝土振捣器 插入式 | 台班 | 11.87 | 0.069 | 0.82 | 0.069 | 0.82 | 0.069 | 0.82 |
| | 99051304 混凝土输送泵车 输送量 60m ³ /h | 台班 | 1767.77 | 0.007 | 12.37 | 0.007 | 12.37 | 0.007 | 12.37 |

注：1. 整板钢筋混凝土基础按满堂基础相应定额执行。
2. 整板钢筋混凝土基础带边肋或仅有楼梯基础梁者，按无梁式满堂基础定额执行。

工作内容：同前。

计量单位：m³

| 定额编号 | | | 6-186 | 6-187 | 6-188 | 6-189 | | | | | |
|------|--|----------------|--------------------------|-------|--------|-------|------------------------|-------|--------|-------|--------|
| 项 目 | 单 位 | 单 价 | 设备基础 | | | | | | | | |
| | | | 毛石混凝土块体(m ³) | | | | 混凝土块体(m ³) | | | | |
| | | | 20 以内 | | 20 以外 | | 20 以内 | | 20 以外 | | |
| | | | 数量 | 合计 | 数量 | 合计 | 数量 | 合计 | 数量 | 合计 | |
| 综合单价 | | 元 | 372.06 | | 368.19 | | 405.04 | | 402.34 | | |
| 其 中 | 人工费 | 元 | 24.60 | | 22.14 | | 24.60 | | 22.96 | | |
| | 材料费 | 元 | 322.86 | | 322.37 | | 353.25 | | 352.80 | | |
| | 机械费 | 元 | 11.31 | | 11.31 | | 13.20 | | 13.20 | | |
| | 管理费 | 元 | 8.98 | | 8.36 | | 9.45 | | 9.04 | | |
| | 利润 | 元 | 4.31 | | 4.01 | | 4.54 | | 4.34 | | |
| 二类工 | | 工日 | 82.00 | 0.30 | 24.60 | 0.27 | 22.14 | 0.30 | 24.60 | 0.28 | 22.96 |
| 材 料 | 80212103 预拌混凝土(泵送型) C20 | m ³ | 342.00 | 0.867 | 296.51 | 0.867 | 296.51 | 1.02 | 348.84 | 1.02 | 348.84 |
| | 04110200 毛石 | t | 50.00 | 0.449 | 22.45 | 0.449 | 22.45 | | | | |
| | 02090101 塑料薄膜 | m ² | 0.80 | 0.39 | 0.31 | 0.17 | 0.14 | 0.39 | 0.31 | 0.17 | 0.14 |
| | 31150101 水 | m ³ | 4.70 | 0.72 | 3.38 | 0.65 | 3.06 | 0.82 | 3.85 | 0.76 | 3.57 |
| | 泵管摊销费 | 元 | | | 0.21 | | 0.21 | | 0.25 | | 0.25 |
| 机 械 | 99052107 混凝土振捣器 插入式 | 台班 | 11.87 | 0.059 | 0.70 | 0.059 | 0.70 | 0.07 | 0.83 | 0.07 | 0.83 |
| | 99051304 混凝土输送泵车 输送量 60m ³ /h | 台班 | 1767.77 | 0.006 | 10.61 | 0.006 | 10.61 | 0.007 | 12.37 | 0.007 | 12.37 |

注：地、楼面上框式设备基础按相应的柱、梁、板定额执行。

6.2.1.2 柱

工作内容：同前。

计量单位：m³

| 定额编号 | | | 6-190 | | 6-191 | | 6-192 | | | |
|------|----------|---------------------------------|----------------|---------|--------------|--------|---------|--------|--------|--------|
| 项 目 | 单 位 | 单 价 | 矩 形 | | 圆 形 多 边 形 | | L、T、十型柱 | | | |
| | | | 数 量 | 合 计 | 数 量 | 合 计 | 数 量 | 合 计 | | |
| 综合单价 | | | 元 | | 488.12 | | 493.58 | | 503.10 | |
| 其 中 | 人 工 费 | | 元 | | 62.32 | | 66.42 | | 72.98 | |
| | 材 料 费 | | 元 | | 373.26 | | 373.10 | | 373.63 | |
| | 机 械 费 | | 元 | | 21.52 | | 21.52 | | 21.52 | |
| | 管 理 费 | | 元 | | 20.96 | | 21.99 | | 23.63 | |
| | 利 润 | | 元 | | 10.06 | | 10.55 | | 11.34 | |
| 二类工 | | | 工日 | 82.00 | 0.76 | 62.32 | 0.81 | 66.42 | 0.89 | 72.98 |
| 其 它 | 80212105 | 预拌混凝土(泵送型) C30 | m ³ | 362.00 | 0.99 | 358.38 | 0.99 | 358.38 | 0.99 | 358.38 |
| | 80010123 | 水泥砂浆 1:2 | m ³ | 275.64 | 0.031 | 8.54 | 0.031 | 8.54 | 0.031 | 8.54 |
| | 02090101 | 塑料薄膜 | m ² | 0.80 | 0.28 | 0.22 | 0.14 | 0.11 | 0.51 | 0.41 |
| | 31150101 | 水 | m ³ | 4.70 | 1.25 | 5.88 | 1.24 | 5.83 | 1.29 | 6.06 |
| | | 泵管摊销费 | 元 | | | 0.24 | | 0.24 | | 0.24 |
| 机 械 | 99052107 | 混凝土振捣器 插入式 | 台班 | 11.87 | 0.112 | 1.33 | 0.112 | 1.33 | 0.112 | 1.33 |
| | 99050503 | 灰浆搅拌机 拌筒容量 200L | 台班 | 122.64 | 0.006 | 0.74 | 0.006 | 0.74 | 0.006 | 0.74 |
| | 99051304 | 混凝土输送泵车 输送量 60m ³ /h | 台班 | 1767.77 | 0.011 | 19.45 | 0.011 | 19.45 | 0.011 | 19.45 |

注：劲性混凝土柱按矩形柱定额执行。

6.2.1.3 梁

工作内容：同前。

计量单位：m³

| 定额编号 | | | 6-193 | | 6-194 | | 6-195 | | | |
|--------|----------|---------------------------------|----------------|---------|--------------|--------|------------------|--------|-----------|--------|
| 项 目 | | | 单 位 | 单 价 | 基础梁 地坑支撑梁 | | 单梁 框架梁 连续梁 | | 异形梁 挑梁 | |
| | | | | | 数量 | 合计 | 数量 | 合计 | 数量 | 合计 |
| 综合单价 | | | 元 | 439.39 | 469.25 | 471.97 | | | | |
| 其 中 | 人工费 | | 元 | 24.60 | 45.92 | 47.56 | | | | |
| | 材料费 | | 元 | 377.19 | 377.84 | 378.32 | | | | |
| | 机械费 | | 元 | 20.80 | 20.80 | 20.80 | | | | |
| | 管理费 | | 元 | 11.35 | 16.68 | 17.09 | | | | |
| | 利 润 | | 元 | 5.45 | 8.01 | 8.20 | | | | |
| 二类工 | | | 工日 | 82.00 | 0.30 | 24.60 | 0.56 | 45.92 | 0.58 | 47.56 |
| 材 料 | 80212105 | 预拌混凝土(泵送型) C30 | m ³ | 362.00 | 1.02 | 369.24 | 1.02 | 369.24 | 1.02 | 369.24 |
| | 02090101 | 塑料薄膜 | m ² | 0.80 | 1.05 | 0.84 | 1.27 | 1.02 | 1.23 | 0.98 |
| | 31150101 | 水 | m ³ | 4.70 | 1.46 | 6.86 | 1.56 | 7.33 | 1.67 | 7.85 |
| | | 泵管摊销费 | 元 | | | 0.25 | 0.25 | | 0.25 | |
| 机 械 | 99052107 | 混凝土振捣器 插入式 | 台班 | 11.87 | 0.114 | 1.35 | 0.114 | 1.35 | 0.114 | 1.35 |
| | 99051304 | 混凝土输送泵车 输送量 60m ³ /h | 台班 | 1767.77 | 0.011 | 19.45 | 0.011 | 19.45 | 0.011 | 19.45 |

注：1. 弧形梁按相应的直形梁定额执行。
2. 大于10°的斜梁按相应定额人工乘以系数1.10，其余不变。

工作内容：同前。

计量单位：m³

| 定额编号 | | | 6-196 | | 6-197 | | 6-198 | | | |
|--------|----------|---------------------------------|----------------|---------|--------|--------|-------|--------|-------|--------|
| 项 目 | | | 单 位 | 单 价 | 圈梁 | | 过梁 | | 拱形梁 | |
| | | | | | 数量 | 合计 | 数量 | 合计 | 数量 | 合计 |
| 综合单价 | | | 元 | 473.04 | 499.97 | 489.96 | | | | |
| 其 中 | 人工费 | | 元 | 62.32 | 81.18 | 62.32 | | | | |
| | 材料费 | | 元 | 359.17 | 360.25 | 376.09 | | | | |
| | 机械费 | | 元 | 20.80 | 20.80 | 20.80 | | | | |
| | 管理费 | | 元 | 20.78 | 25.50 | 20.78 | | | | |
| | 利 润 | | 元 | 9.97 | 12.24 | 9.97 | | | | |
| 二类工 | | | 工日 | 82.00 | 0.76 | 62.32 | 0.99 | 81.18 | 0.76 | 62.32 |
| 材 料 | 80212103 | 预拌混凝土(泵送型) C20 | m ³ | 342.00 | 1.02 | 348.84 | 1.02 | 348.84 | | |
| | 80212105 | 预拌混凝土(泵送型) C30 | m ³ | 362.00 | | | | | 1.02 | 369.24 |
| | 02090101 | 塑料薄膜 | m ² | 0.80 | 2.20 | 1.76 | 2.20 | 1.76 | 1.67 | 1.34 |
| | 31150101 | 水 | m ³ | 4.70 | 1.77 | 8.32 | 2.00 | 9.40 | 1.12 | 5.26 |
| | | 泵管摊销费 | 元 | | | 0.25 | 0.25 | | 0.25 | |
| 机 械 | 99052107 | 混凝土振捣器 插入式 | 台班 | 11.87 | 0.114 | 1.35 | 0.114 | 1.35 | 0.114 | 1.35 |
| | 99051304 | 混凝土输送泵车 输送量 60m ³ /h | 台班 | 1767.77 | 0.011 | 19.45 | 0.011 | 19.45 | 0.011 | 19.45 |

注：锚固带执行圈梁定额。

6.2.1.4 墙

工作内容：同前。

计量单位：m³

| 定额编号 | | | | 6-199 | | 6-200 | | |
|------|----------|---------------------------------|----------------|---------|----------|--------|--------|--------|
| 项 目 | | | 单 位 | 单 价 | 挡土墙和地下室墙 | | | |
| | | | | | 毛石混凝土 | | 混凝土 | |
| | | | | | 数量 | 合计 | 数量 | 合计 |
| 综合单价 | | | | 元 | 388.37 | | 456.29 | |
| 其中 | 人工费 | | | 元 | 31.16 | | 39.36 | |
| | 材料费 | | | 元 | 321.34 | | 372.88 | |
| | 机械费 | | | 元 | 17.77 | | 21.52 | |
| | 管理费 | | | 元 | 12.23 | | 15.22 | |
| | 利 润 | | | 元 | 5.87 | | 7.31 | |
| 二类工 | | | 工日 | 82.00 | 0.38 | 31.16 | 0.48 | 39.36 |
| 材 料 | 80212103 | 预拌混凝土(泵送型) C20 | m ³ | 342.00 | 0.838 | 286.60 | | |
| | 80212105 | 预拌混凝土(泵送型) C30 | m ³ | 362.00 | | | 0.992 | 359.10 |
| | 80010123 | 水泥砂浆 1:2 | m ³ | 275.64 | 0.029 | 7.99 | 0.029 | 7.99 |
| | 04110200 | 毛石 | t | 50.00 | 0.449 | 22.45 | | |
| | 02090101 | 塑料薄膜 | m ² | 0.80 | 0.17 | 0.14 | 0.17 | 0.14 |
| | 31150101 | 水 | m ³ | 4.70 | 0.84 | 3.95 | 1.15 | 5.41 |
| | | 泵管摊销费 | 元 | | | 0.21 | | 0.24 |
| 机 械 | 99052107 | 混凝土振捣器 插入式 | 台班 | 11.87 | 0.094 | 1.12 | 0.112 | 1.33 |
| | 99050503 | 灰浆搅拌机 拌筒容量 200L | 台班 | 122.64 | 0.006 | 0.74 | 0.006 | 0.74 |
| | 99051304 | 混凝土输送泵车 输送量 60m ³ /h | 台班 | 1767.77 | 0.009 | 15.91 | 0.011 | 19.45 |

注：当地下室墙或挡土墙仅一面有模板时，混凝土含量可调增。

工作内容：同前。

计量单位：m³

| 定额编号 | | | 6-201 | | 6-202 | | 6-203 | | |
|------|--|----------------|------------------|-------|--------|-------|--------|-------|--------|
| 项 目 | 单 位 | 单 价 | 地面上直(圆)形墙 厚在(mm) | | | | 后浇墙带 | | |
| | | | 200 内 | | 200 外 | | | | |
| | | | 数量 | 合计 | 数量 | 合计 | 数量 | 合计 | |
| 综合单价 | | 元 | 503.09 | | 473.65 | | 529.58 | | |
| 其中 | 人工费 | 元 | 55.76 | | 50.84 | | 68.88 | | |
| | 材料费 | 元 | 379.15 | | 374.52 | | 388.63 | | |
| | 机械费 | 元 | 34.70 | | 21.52 | | 34.00 | | |
| | 管理费 | 元 | 22.62 | | 18.09 | | 25.72 | | |
| | 利润 | 元 | 10.86 | | 8.68 | | 12.35 | | |
| 二类工 | | 工日 | 82.00 | 0.68 | 55.76 | 0.62 | 50.84 | 0.84 | 68.88 |
| 材 料 | 80212105 预拌混凝土(泵送型) C30 | m ³ | 362.00 | 0.992 | 359.10 | 0.992 | 359.10 | 1.02 | 369.24 |
| | 80010123 水泥砂浆 1:2 | m ³ | 275.64 | 0.029 | 7.99 | 0.029 | 7.99 | | |
| | 80110303 素水泥浆 | m ³ | 472.71 | | | | | 0.002 | 0.95 |
| | 02090101 塑料薄膜 | m ² | 0.80 | 0.61 | 0.49 | 0.41 | 0.33 | 0.17 | 0.14 |
| | 31150101 水 | m ³ | 4.70 | 2.41 | 11.33 | 1.46 | 6.86 | 3.84 | 18.05 |
| | | 泵管摊销费 | 元 | | | 0.24 | | 0.24 | |
| 机 械 | 99052107 混凝土振捣器 插入式 | 台班 | 11.87 | 0.18 | 2.14 | 0.112 | 1.33 | 0.184 | 2.18 |
| | 99050503 灰浆搅拌机 拌筒容量 200L | 台班 | 122.64 | 0.006 | 0.74 | 0.006 | 0.74 | | |
| | 99051304 混凝土输送泵车 输送量 60m ³ /h | 台班 | 1767.77 | 0.018 | 31.82 | 0.011 | 19.45 | 0.018 | 31.82 |

注：同前。

工作内容：同前。

计量单位：m²

| 定额编号 | | | 6-204 | | 6-205 | | 6-206 | | | |
|------|----------|----------------------------------|----------------|---------|--------|--------|--------|--------|-------|--------|
| 项 目 | 单 位 | 单 价 | 电梯井壁 | | 大钢模板墙 | | 滑模板墙 | | | |
| | | | 数量 | 合计 | 数量 | 合计 | 数量 | 合计 | | |
| 综合单价 | | | 550.96 | | 500.04 | | 495.19 | | | |
| 其中 | 人工费 | | 93.48 | | 69.70 | | 44.28 | | | |
| | 材料费 | | 375.35 | | 375.06 | | 375.02 | | | |
| | 机械费 | | 34.70 | | 21.52 | | 43.43 | | | |
| | 管理费 | | 32.05 | | 22.81 | | 21.93 | | | |
| | 利 润 | | 15.38 | | 10.95 | | 10.53 | | | |
| 二类工 | | | 工日 | 82.00 | 1.14 | 93.48 | 0.85 | 69.70 | 0.54 | 44.28 |
| 材 料 | 80212105 | 预拌混凝土(泵送型) C30 | m ³ | 362.00 | 0.992 | 359.10 | 0.992 | 359.10 | 1.02 | 369.24 |
| | 80010123 | 水泥砂浆 1:2 | m ³ | 275.64 | 0.029 | 7.99 | 0.029 | 7.99 | | |
| | 14010317 | 焊接钢管 DN32 | m | 15.07 | | | | | 0.05 | 0.75 |
| | 14373503 | 普通胶管 φ32 | m | 4.50 | | | | | 0.12 | 0.54 |
| | 02090101 | 塑料薄膜 | m ² | 0.80 | 0.28 | 0.22 | 0.44 | 0.35 | 0.07 | 0.06 |
| | 31150101 | 水 | m ³ | 4.70 | 1.66 | 7.80 | 1.57 | 7.38 | 0.89 | 4.18 |
| | | 泵管摊销费 | 元 | | | 0.24 | | 0.24 | | 0.25 |
| 机 械 | 99052107 | 混凝土振捣器 插入式 | 台班 | 11.87 | 0.18 | 2.14 | 0.112 | 1.33 | 0.184 | 2.18 |
| | 99050503 | 灰浆搅拌机 拌筒容量 200L | 台班 | 122.64 | 0.006 | 0.74 | 0.006 | 0.74 | | |
| | 99051304 | 混凝土输送泵车 输送量 60m ³ /h | 台班 | 1767.77 | 0.018 | 31.82 | 0.011 | 19.45 | 0.018 | 31.82 |
| | 99430122 | 电动多级离心潜水泵 出口直径 100mm, 扬程 120m 以下 | 台班 | 188.52 | | | | | 0.05 | 9.43 |

6.2.1.5 板

工作内容：同前。

计量单位：m³

| 定额编号 | | | 6-207 | | 6-208 | | 6-209 | | | |
|------|----------|---------------------------------|----------------|---------|--------|--------|--------|--------|-------|--------|
| 项 目 | 单 位 | 单 价 | 有梁板 | | 无梁板 | | 平板 | | | |
| | | | 数量 | 合计 | 数量 | 合计 | 数量 | 合计 | | |
| 综合单价 | | | 461.46 | | 451.57 | | 470.06 | | | |
| 其中 | 人工费 | | 36.08 | | 33.62 | | 41.00 | | | |
| | 材料费 | | 383.05 | | 376.54 | | 384.91 | | | |
| | 机械费 | | 21.15 | | 21.15 | | 21.15 | | | |
| | 管理费 | | 14.31 | | 13.69 | | 15.54 | | | |
| | 利润 | | 6.87 | | 6.57 | | 7.46 | | | |
| 二类工 | | | 工日 | 82.00 | 0.44 | 36.08 | 0.41 | 33.62 | 0.50 | 41.00 |
| 材 料 | 80212105 | 预拌混凝土(泵送型) C30 | m ³ | 362.00 | 1.02 | 369.24 | 1.02 | 369.24 | 1.02 | 369.24 |
| | 02090101 | 塑料薄膜 | m ² | 0.80 | 5.03 | 4.02 | 1.82 | 1.46 | 5.94 | 4.75 |
| | 31150101 | 水 | m ³ | 4.70 | 2.03 | 9.54 | 1.19 | 5.59 | 2.27 | 10.67 |
| | | 泵管摊销费 | 元 | | | 0.25 | | 0.25 | | 0.25 |
| 机 械 | 99052108 | 混凝土振捣器 平板式 | 台班 | 14.93 | 0.114 | 1.70 | 0.114 | 1.70 | 0.114 | 1.70 |
| | 99051304 | 混凝土输送泵车 输送量 60m ³ /h | 台班 | 1767.77 | 0.011 | 19.45 | 0.011 | 19.45 | 0.011 | 19.45 |

注：1. 有梁板、平板为斜板，坡度大于10°时人工乘以系数1.03，大于45°时另行处理。

2. 阶梯教室、体育看台底板为斜板时按有梁板定额执行，底板为锯齿形时按有梁板人工乘以系数1.10执行。

工作内容：同前。

计量单位：m²

| 定额编号 | | | 6-210 | | 6-211 | | 6-212 | | | |
|------|----------|---------------------------------|----------------|---------|--------|--------|--------|--------|-------|--------|
| 项 目 | 单 位 | 单 价 | 拱板 | | 后浇板带 | | 空心楼板 | | | |
| | | | 数量 | 合计 | 数量 | 合计 | 数量 | 合计 | | |
| 综合单价 | | | 482.82 | | 479.54 | | 502.49 | | | |
| 其中 | 人工费 | | 57.40 | | 47.56 | | 64.78 | | | |
| | 材料费 | | 375.20 | | 385.40 | | 384.77 | | | |
| | 机械费 | | 21.15 | | 21.15 | | 21.15 | | | |
| | 管理费 | | 19.64 | | 17.18 | | 21.48 | | | |
| | 利润 | | 9.43 | | 8.25 | | 10.31 | | | |
| 二类工 | | | 工日 | 82.00 | 0.70 | 57.40 | 0.58 | 47.56 | 0.79 | 64.78 |
| 材 料 | 80212105 | 预拌混凝土(泵送型) C30 | m ³ | 362.00 | 1.02 | 369.24 | 1.02 | 369.24 | 1.02 | 369.24 |
| | 02090101 | 塑料薄膜 | m ² | 0.80 | 1.03 | 0.82 | 5.03 | 4.02 | 5.94 | 4.75 |
| | 31150101 | 水 | m ³ | 4.70 | 1.04 | 4.89 | 2.53 | 11.89 | 2.24 | 10.53 |
| | | 泵管摊销费 | 元 | | | 0.25 | | 0.25 | | 0.25 |
| 机 械 | 99052108 | 混凝土振捣器 平板式 | 台班 | 14.93 | 0.114 | 1.70 | 0.114 | 1.70 | 0.114 | 1.70 |
| | 99051304 | 混凝土输送泵车 输送量 60m ³ /h | 台班 | 1767.77 | 0.011 | 19.45 | 0.011 | 19.45 | 0.011 | 19.45 |

6.2.1.6 其它

工作内容：同前。

计量单位：10m²水平投影面积

| 定额编号 | | | | 6-213 | | 6-214 | | 6-215 | | 6-216 | | |
|------|----------|---------------------------------|----------------|---------|-------------|-------------|--------------|--------------|------|-------|------|----|
| 项 目 | | | 单 位 | 单 价 | 楼梯 | | | | 水平挑檐 | | | |
| | | | | | 直形 | | 圆、弧形 | | 板式雨篷 | | 复式雨篷 | |
| | | | | | 数量 | 合计 | 数量 | 合计 | 数量 | 合计 | 数量 | 合计 |
| 综合单价 | | | | 元 | 995.07 | 1075.42 | 454.66 | 548.64 | | | | |
| 其中 | 人工费 | | | 元 | 126.28 | 144.32 | 59.86 | 72.98 | | | | |
| | 材料费 | | | 元 | 726.43 | 774.39 | 328.80 | 396.96 | | | | |
| | 机械费 | | | 元 | 69.81 | 75.41 | 32.01 | 37.73 | | | | |
| | 管理费 | | | 元 | 49.02 | 54.93 | 22.97 | 27.68 | | | | |
| | 利润 | | | 元 | 23.53 | 26.37 | 11.02 | 13.29 | | | | |
| 二类工 | | | 工日 | 82.00 | 1.54 126.28 | 1.76 144.32 | 0.73 59.86 | 0.89 72.98 | | | | |
| 材 料 | 80212103 | 预拌混凝土(泵送型) C20 | m ³ | 342.00 | 2.07 707.94 | 2.21 755.82 | 0.919 314.30 | 1.116 381.67 | | | | |
| | 02090101 | 塑料薄膜 | m ² | 0.80 | 5.50 4.40 | 5.50 4.40 | 5.50 4.40 | 5.50 4.40 | | | | |
| | 31150101 | 水 | m ³ | 4.70 | 2.89 13.58 | 2.90 13.63 | 2.10 9.87 | 2.26 10.62 | | | | |
| | | 泵管摊销费 | 元 | | | 0.51 | 0.23 | 0.27 | | | | |
| 机 械 | 99052107 | 混凝土振捣器 插入式 | 台班 | 11.87 | 0.371 4.40 | 0.396 4.70 | 0.165 1.96 | 0.20 2.37 | | | | |
| | 99051304 | 混凝土输送泵车 输送量 60m ³ /h | 台班 | 1767.77 | 0.037 65.41 | 0.04 70.71 | 0.017 30.06 | 0.02 35.36 | | | | |

注：1. 雨篷挑出超过 1.5m 或柱式雨篷，不执行雨篷定额，另按相应梁板和柱定额执行。
 2. 雨篷三个檐边往上翻的为复式雨篷，仅为平板的为板式雨篷。
 3. 楼梯、雨篷的混凝土按设计用量加 1.5% 损耗按相应定额进行调整。

工作内容：同前。

计量单位：表中所示

| 定额编号 | | | | 6-217 | | 6-218 | | 6-219 | | 6-220 | | |
|------|----------|---------------------------------|----------------|---------|-----------------------------|--------------|---------------------------------|--------------|--------------|-------|-----------------------------|----|
| 项 目 | | | 单 位 | 单 价 | 阳台 | | 楼梯、雨篷、 阳台、台阶 混凝土 含量每增减 | | 天、檐沟 竖向挑板 | | 台阶 | |
| | | | | | 10m ² 水平投影 面积 | | m ² | | | | 10m ² 水平投影 面积 | |
| | | | | | 数量 | 合计 | 数量 | 合计 | 数量 | 合计 | 数量 | 合计 |
| 综合单价 | | | | 元 | 779.83 | 478.11 | 516.21 | 761.32 | | | | |
| 其中 | 人工费 | | | 元 | 100.86 | 63.96 | 75.44 | 80.36 | | | | |
| | 材料费 | | | 元 | 566.72 | 343.96 | 366.29 | 576.15 | | | | |
| | 机械费 | | | 元 | 54.69 | 33.96 | 33.99 | 54.80 | | | | |
| | 管理费 | | | 元 | 38.89 | 24.48 | 27.36 | 33.79 | | | | |
| | 利润 | | | 元 | 18.67 | 11.75 | 13.13 | 16.22 | | | | |
| 二类工 | | | 工日 | 82.00 | 1.23 100.86 | 0.78 63.96 | 0.92 75.44 | 0.98 80.36 | | | | |
| 材 料 | 80212103 | 预拌混凝土(泵送型) C20 | m ³ | 342.00 | 1.608 549.94 | 1.005 343.71 | 1.02 348.84 | 1.638 560.20 | | | | |
| | 02090101 | 塑料薄膜 | m ² | 0.80 | 5.50 4.40 | | 6.92 5.54 | 6.20 4.96 | | | | |
| | 31150101 | 水 | m ³ | 4.70 | 2.55 11.99 | | 2.48 11.66 | 2.25 10.58 | | | | |
| | | 泵管摊销费 | 元 | | 0.39 | 0.25 | 0.25 | 0.41 | | | | |
| 机 械 | 99052107 | 混凝土振捣器 插入式 | 台班 | 11.87 | 0.288 3.42 | 0.18 2.14 | 0.183 2.17 | 0.297 3.53 | | | | |
| | 99051304 | 混凝土输送泵车 输送量 60m ³ /h | 台班 | 1767.77 | 0.029 51.27 | 0.018 31.82 | 0.018 31.82 | 0.029 51.27 | | | | |

注：1. 阳台挑出超过 1.8m，不执行阳台定额，另按相应梁板定额执行。
 2. 阳台的混凝土按设计用量加 1.5% 损耗按相应定额进行调整。
 3. 台阶的设计混凝土用量超过定额含量时，按设计用量加 1.5% 损耗进行调整。

工作内容：同前。

计量单位：表中所示

| 定额编号 | | | | 6-221 | | 6-222 | | 6-223 | | 6-224 | | |
|--------|----------|---------------------------------|----------------|----------------|--------|--------|--------|--------|---------------|----------------|--------|--------|
| 项 目 | | | 单 位 | 单 价 | 地沟 | | 栏板 | | 扶手、下嵌、 轴线柱 | | 门框 | |
| | | | | m ³ | | | | 10m | | m ³ | | |
| | | | | 数量 | 合计 | 数量 | 合计 | 数量 | 合计 | 数量 | 合计 | |
| 综合单价 | | | | 元 | 462.02 | | 520.41 | | 245.77 | | 497.08 | |
| 其中 | 人工费 | | | 元 | 42.64 | | 82.00 | | 49.20 | | 68.06 | |
| | 材料费 | | | 元 | 357.03 | | 361.50 | | 157.70 | | 357.27 | |
| | 机械费 | | | 元 | 33.99 | | 33.99 | | 15.09 | | 33.99 | |
| | 管理费 | | | 元 | 19.16 | | 29.00 | | 16.07 | | 25.51 | |
| | 利润 | | | 元 | 9.20 | | 13.92 | | 7.71 | | 12.25 | |
| 二类工 | | | 工日 | 82.00 | 0.52 | 42.64 | 1.00 | 82.00 | 0.60 | 49.20 | 0.83 | 68.06 |
| 材 料 | 80212103 | 预拌混凝土(泵送型) C20 | m ³ | 342.00 | 1.02 | 348.84 | 1.02 | 348.84 | 0.448 | 153.22 | 1.02 | 348.84 |
| | 02090101 | 塑料薄膜 | m ² | 0.80 | 1.18 | 0.94 | 0.52 | 0.42 | 1.18 | 0.94 | 0.71 | 0.57 |
| | 31150101 | 水 | m ³ | 4.70 | 1.49 | 7.00 | 2.55 | 11.99 | 0.73 | 3.43 | 1.62 | 7.61 |
| | | 泵管摊销费 | 元 | | | 0.25 | | 0.25 | | 0.11 | | 0.25 |
| 机 械 | 99052107 | 混凝土振捣器 插入式 | 台班 | 11.87 | 0.183 | 2.17 | 0.183 | 2.17 | 0.08 | 0.95 | 0.183 | 2.17 |
| | 99051304 | 混凝土输送泵车 输送量 60m ³ /h | 台班 | 1767.77 | 0.018 | 31.82 | 0.018 | 31.82 | 0.008 | 14.14 | 0.018 | 31.82 |

注：1. 现浇扶手、下嵌、轴线柱混凝土含量按各占1/3计算。

2. 下嵌、扶手之间的栏杆芯，另按有关分部相应制作定额执行。设计木扶手应另外增加，混凝土扶手应扣除。

工作内容：同前。

计量单位：m³

| 定额编号 | | | | 6-225 | | 6-226 | | 6-227 | | |
|--------|----------|---------------------------------|----------------|---------|---------------|--------|--------|--------|--------|--------|
| 项 目 | | | 单 位 | 单 价 | 柱接柱及框架柱 接头 | | 压顶 | | 小型构件 | |
| | | | | 数量 | 合计 | 数量 | 合计 | 数量 | 合计 | |
| 综合单价 | | | | 元 | 566.44 | | 509.99 | | 515.02 | |
| 其中 | 人工费 | | | 元 | 120.54 | | 69.70 | | 78.72 | |
| | 材料费 | | | 元 | 354.74 | | 370.91 | | 360.60 | |
| | 机械费 | | | 元 | 33.99 | | 31.82 | | 33.99 | |
| | 管理费 | | | 元 | 38.63 | | 25.38 | | 28.18 | |
| | 利润 | | | 元 | 18.54 | | 12.18 | | 13.53 | |
| 二类工 | | | 工日 | 82.00 | 1.47 | 120.54 | 0.85 | 69.70 | 0.96 | 78.72 |
| 材 料 | 80212103 | 预拌混凝土(泵送型) C20 | m ³ | 342.00 | 1.02 | 348.84 | 1.02 | 348.84 | 1.02 | 348.84 |
| | 02090101 | 塑料薄膜 | m ² | 0.80 | 0.08 | 0.06 | 9.13 | 7.30 | 3.75 | 3.00 |
| | 31150101 | 水 | m ³ | 4.70 | 1.19 | 5.59 | 3.09 | 14.52 | 1.81 | 8.51 |
| | | 泵管摊销费 | 元 | | | 0.25 | | 0.25 | | 0.25 |
| 机 械 | 99052107 | 混凝土振捣器 插入式 | 台班 | 11.87 | 0.183 | 2.17 | | | 0.183 | 2.17 |
| | 99051304 | 混凝土输送泵车 输送量 60m ³ /h | 台班 | 1767.77 | 0.018 | 31.82 | 0.018 | 31.82 | 0.018 | 31.82 |

注：盥洗槽，小便槽挡板等均按小型构件定额执行。

6.2.2 泵送预制构件

6.2.2.1 桩、柱

工作内容：购入预拌混凝土、泵送、浇筑、养护、成品归堆。

计量单位：m³

| 定 额 编 号 | | | | 6-228 | | 6-229 | | 6-230 | | | |
|---------|----------|---------------------------------|--|----------------|---------|--------|--------|--------------------------|--------|--------|--------|
| 项 目 | | | | 单 位 | 单 价 | 方 桩 | | 矩形柱每一构件(m ³) | | | |
| | | | | | | | | 3 以 内 | | 3 以 外 | |
| | | | | | | 数 量 | 合 计 | 数 量 | 合 计 | 数 量 | 合 计 |
| 综 合 单 价 | | | | | 元 | 451.02 | | 435.29 | | 432.48 | |
| 其 中 | 人 工 费 | | | | 元 | 40.18 | | 29.52 | | 27.88 | |
| | 材 料 费 | | | | 元 | 377.88 | | 376.76 | | 376.20 | |
| | 机 械 费 | | | | 元 | 13.20 | | 13.20 | | 13.20 | |
| | 管 理 费 | | | | 元 | 13.35 | | 10.68 | | 10.27 | |
| | 利 润 | | | | 元 | 6.41 | | 5.13 | | 4.93 | |
| 二类工 | | | | 工日 | 82.00 | 0.49 | 40.18 | 0.36 | 29.52 | 0.34 | 27.88 |
| 材 料 | 80212105 | 预拌混凝土(泵送型) C30 | | m ³ | 362.00 | 1.02 | 369.24 | 1.02 | 369.24 | 1.02 | 369.24 |
| | 02090101 | 塑料薄膜 | | m ² | 0.80 | 1.91 | 1.53 | 0.92 | 0.74 | 0.92 | 0.74 |
| | 31150101 | 水 | | m ³ | 4.70 | 1.46 | 6.86 | 1.39 | 6.53 | 1.27 | 5.97 |
| | | 泵管摊销费 | | 元 | | | 0.25 | | 0.25 | | 0.25 |
| 机 械 | 99052107 | 混凝土振捣器 插入式 | | 台班 | 11.87 | 0.07 | 0.83 | 0.07 | 0.83 | 0.07 | 0.83 |
| | 99051304 | 混凝土输送泵车 输送量 60m ³ /h | | 台班 | 1767.77 | 0.007 | 12.37 | 0.007 | 12.37 | 0.007 | 12.37 |

- 注：1. 板桩按方桩人工乘以系数 1.2，其余不变。
 2. 围堰柱按相应矩形人工乘以系数 1.4，其余不变。
 3. 预制柱上有钢牛腿，其钢牛腿按铁件制作、安装按钢端架定额执行。

工作内容：同前。

计量单位：m²

| 定 额 编 号 | | | | 6-231 | | 6-232 | | | |
|---------|----------|---------------------------------|--|----------------|---------|--------|--------|------------|--------|
| 项 目 | | | | 单 位 | 单 价 | I 形柱 | | 双肢柱 空格柱 | |
| | | | | | | 数 量 | 合 计 | 数 量 | 合 计 |
| 综 合 单 价 | | | | | 元 | 437.29 | | 435.47 | |
| 其 中 | 人 工 费 | | | | 元 | 29.52 | | 30.34 | |
| | 材 料 费 | | | | 元 | 378.76 | | 375.82 | |
| | 机 械 费 | | | | 元 | 13.20 | | 13.20 | |
| | 管 理 费 | | | | 元 | 10.68 | | 10.89 | |
| | 利 润 | | | | 元 | 5.13 | | 5.22 | |
| 二类工 | | | | 工日 | 82.00 | 0.36 | 29.52 | 0.37 | 30.34 |
| 材 料 | 80212105 | 预拌混凝土(泵送型) C30 | | m ³ | 362.00 | 1.02 | 369.24 | 1.02 | 369.24 |
| | 02090101 | 塑料薄膜 | | m ² | 0.80 | 1.25 | 1.00 | 0.62 | 0.50 |
| | 31150101 | 水 | | m ³ | 4.70 | 1.76 | 8.27 | 1.24 | 5.83 |
| | | 泵管摊销费 | | 元 | | | 0.25 | | 0.25 |
| 机 械 | 99052107 | 混凝土振捣器 插入式 | | 台班 | 11.87 | 0.07 | 0.83 | 0.07 | 0.83 |
| | 99051304 | 混凝土输送泵车 输送量 60m ³ /h | | 台班 | 1767.77 | 0.007 | 12.37 | 0.007 | 12.37 |

- 注：预制柱上有钢牛腿，其钢牛腿按铁件制作、安装按钢端架定额执行。

6.2.2.2 梁

工作内容：同前。

计量单位：m³

| 定额编号 | | | 6-233 | | 6-234 | | 6-235 | | | |
|--------|----------|---------------------------------|----------------|---------|------------|--------|--------|--------|-------|--------|
| 项 目 | 单 位 | 单 价 | 矩形梁 托架梁 | | 拱形梁 异形梁 | | 过梁 | | | |
| | | | 数量 | 合计 | 数量 | 合计 | 数量 | 合计 | | |
| 综合单价 | | | 元 | | 422.05 | 437.73 | 430.47 | | | |
| 其 中 | 人工费 | | 元 | | 31.16 | 41.82 | 34.44 | | | |
| | 材料费 | | 元 | | 356.15 | 357.23 | 360.07 | | | |
| | 机械费 | | 元 | | 16.94 | 16.94 | 16.94 | | | |
| | 管理费 | | 元 | | 12.03 | 14.69 | 12.85 | | | |
| | 利润 | | 元 | | 5.77 | 7.05 | 6.17 | | | |
| 二类工 | | | 工日 | 82.00 | 0.38 | 31.16 | 0.51 | 41.82 | 0.42 | 34.44 |
| 材 料 | 80212103 | 预拌混凝土(泵送型) C20 | m ³ | 342.00 | 1.02 | 348.84 | 1.02 | 348.84 | 1.02 | 348.84 |
| | 02090101 | 塑料薄膜 | m ² | 0.80 | 0.77 | 0.62 | 0.95 | 0.76 | 1.98 | 1.58 |
| | 31150101 | 水 | m ³ | 4.70 | 1.37 | 6.44 | 1.57 | 7.38 | 2.00 | 9.40 |
| | | 泵管摊销费 | 元 | | | 0.25 | | 0.25 | | 0.25 |
| 机 械 | 99052107 | 混凝土振捣器 插入式 | 台班 | 11.87 | 0.087 | 1.03 | 0.087 | 1.03 | 0.087 | 1.03 |
| | 99051304 | 混凝土输送泵车 输送量 60m ³ /h | 台班 | 1767.77 | 0.009 | 15.91 | 0.009 | 15.91 | 0.009 | 15.91 |

注：弧形梁按相应梁定额执行。

工作内容：同前。

计量单位：m³

| 定额编号 | | | 6-236 | | 6-237 | | 6-238 | | | |
|--------|----------|---------------------------------|----------------|---------|--------|--------|--------|--------|-------|--------|
| 项 目 | 单 位 | 单 价 | 吊车梁 | | | | 风道梁 | | | |
| | | | T形 | | 鱼腹式 | | | | | |
| | | | 数量 | 合计 | 数量 | 合计 | 数量 | 合计 | | |
| 综合单价 | | | 元 | | 445.76 | 454.80 | 458.11 | | | |
| 其 中 | 人工费 | | 元 | | 32.80 | 37.72 | 41.82 | | | |
| | 材料费 | | 元 | | 377.61 | 379.91 | 377.61 | | | |
| | 机械费 | | 元 | | 16.94 | 16.94 | 16.94 | | | |
| | 管理费 | | 元 | | 12.44 | 13.67 | 14.69 | | | |
| | 利润 | | 元 | | 5.97 | 6.56 | 7.05 | | | |
| 二类工 | | | 工日 | 82.00 | 0.40 | 32.80 | 0.46 | 37.72 | 0.51 | 41.82 |
| 材 料 | 80212105 | 预拌混凝土(泵送型) C30 | m ³ | 362.00 | 1.02 | 369.24 | 1.02 | 369.24 | 1.02 | 369.24 |
| | 02090101 | 塑料薄膜 | m ² | 0.80 | 0.92 | 0.74 | 1.21 | 0.97 | 0.81 | 0.65 |
| | 31150101 | 水 | m ³ | 4.70 | 1.57 | 7.38 | 2.01 | 9.45 | 1.59 | 7.47 |
| | | 泵管摊销费 | 元 | | | 0.25 | | 0.25 | | 0.25 |
| 机 械 | 99052107 | 混凝土振捣器 插入式 | 台班 | 11.87 | 0.087 | 1.03 | 0.087 | 1.03 | 0.087 | 1.03 |
| | 99051304 | 混凝土输送泵车 输送量 60m ³ /h | 台班 | 1767.77 | 0.009 | 15.91 | 0.009 | 15.91 | 0.009 | 15.91 |

6.2.3 泵送构筑物

6.2.3.1 烟囱

工作内容：购入预拌混凝土、泵送、浇筑、养护。

计量单位：m³

| 定 额 编 号 | | | 6-239 | | 6-240 | | 6-241 | | | |
|---------|----------|---------------------------------|----------------|---------|-------|--------|-------|---------|-------|--------|
| 项 目 | | 单 位 | 单 价 | 毛石混凝土基础 | | 混凝土基础 | | 钢筋混凝土基础 | | |
| | | | | 数量 | 合计 | 数量 | 合计 | 数量 | 合计 | |
| 综 合 单 价 | | | 元 | 352.03 | | 407.46 | | 407.64 | | |
| 其 中 | 人 工 费 | | 元 | 25.42 | | 27.06 | | 27.06 | | |
| | 材 料 费 | | 元 | 301.77 | | 352.30 | | 352.48 | | |
| | 机 械 费 | | 元 | 11.27 | | 13.20 | | 13.20 | | |
| | 管 理 费 | | 元 | 9.17 | | 10.07 | | 10.07 | | |
| | 利 润 | | 元 | 4.40 | | 4.83 | | 4.83 | | |
| 二类工 | | 工日 | 82.00 | 0.31 | 25.42 | 0.33 | 27.06 | 0.33 | 27.06 | |
| 材 料 | 80212102 | 预拌混凝土(泵送型) C15 | m ³ | 332.00 | 0.816 | 270.91 | | | | |
| | 80212103 | 预拌混凝土(泵送型) C20 | m ³ | 342.00 | | | 1.02 | 348.84 | 1.02 | 348.84 |
| | 04110200 | 毛石 | t | 50.00 | 0.55 | 27.50 | | | | |
| | 02090101 | 塑料薄膜 | m ² | 0.80 | 0.31 | 0.25 | 0.31 | 0.25 | 0.36 | 0.29 |
| | 31150101 | 水 | m ³ | 4.70 | 0.62 | 2.91 | 0.63 | 2.96 | 0.66 | 3.10 |
| | | 泵管摊销费 | 元 | | | 0.20 | 0.25 | | 0.25 | |
| 机 械 | 99052107 | 混凝土振捣器 插入式 | 台班 | 11.87 | 0.056 | 0.66 | 0.07 | 0.83 | 0.07 | 0.83 |
| | 99051304 | 混凝土输送泵车 输送量 60m ³ /h | 台班 | 1767.77 | 0.006 | 10.61 | 0.007 | 12.37 | 0.007 | 12.37 |

工作内容：购入预拌混凝土、泵送、浇捣、养护、筒壁收光等。

计量单位：m³

| 定额编号 | | | 6-242 | | 6-243 | | 6-244 | | 6-245 | | | |
|-------------|----------|--------------------------------|----------------|---------|----------------|--------|-------|--------|-------|--------|-------|--------|
| 项 目 | | | 单 位 | 单 价 | 钢筋混凝土筒身高度(m)以内 | | | | | | | |
| | | | | | 60 | | 80 | | 100 | | 120 | |
| | | | | | 数量 | 合计 | 数量 | 合计 | 数量 | 合计 | 数量 | 合计 |
| 综合单价 | | | 元 | 544.28 | | 528.76 | | 612.97 | | 610.05 | | |
| 其中 | 人工费 | | 元 | 45.10 | | 45.92 | | 44.28 | | 43.46 | | |
| | 材料费 | | 元 | 379.73 | | 379.67 | | 379.25 | | 376.79 | | |
| | 机械费 | | 元 | 75.01 | | 62.90 | | 126.32 | | 126.80 | | |
| | 管理费 | | 元 | 30.03 | | 27.21 | | 42.65 | | 42.57 | | |
| | 利润 | | 元 | 14.41 | | 13.06 | | 20.47 | | 20.43 | | |
| 二类工 | | | 工日 | 82.00 | 0.55 | 45.10 | 0.56 | 45.92 | 0.54 | 44.28 | 0.53 | 43.46 |
| 材 料 算 | 80212105 | 预拌混凝土(泵送型) C30 | m ³ | 362.00 | 1.025 | 371.05 | 1.025 | 371.05 | 1.025 | 371.05 | 1.025 | 371.05 |
| | 14050124 | 无缝钢管 φ42.5×3.5 | m | 19.75 | 0.04 | 0.79 | 0.03 | 0.59 | 0.02 | 0.40 | | |
| | 14050125 | 无缝钢管 φ50 | m | 24.02 | | | 0.01 | 0.24 | 0.01 | 0.24 | 0.03 | 0.72 |
| | 14373503 | 普通胶管 φ32 | m | 4.50 | 0.12 | 0.54 | 0.14 | 0.63 | 0.12 | 0.54 | 0.12 | 0.54 |
| | 31150101 | 水 | m ³ | 4.70 | 1.51 | 7.10 | 1.47 | 6.91 | 1.44 | 6.77 | 0.90 | 4.23 |
| | | 泵管摊销费 | 元 | | | 0.25 | | 0.25 | | 0.25 | | 0.25 |
| 机 械 | 99052107 | 混凝土振捣器 插入式 | 台班 | 11.87 | 0.694 | 8.24 | 0.532 | 6.31 | 0.451 | 5.35 | 0.594 | 7.05 |
| | 99430122 | 电动多级离心清水泵 出口直径100mm, 扬程120m以下 | 台班 | 188.52 | 0.251 | 47.32 | 0.197 | 37.14 | | | | |
| | 99430124 | 电动多级离心清水泵 出口直径150mm, 扬程180m以下 | 台班 | 607.89 | | | | | 0.167 | 101.52 | 0.165 | 100.30 |
| | 99051304 | 混凝土输送泵车 输送量60m ³ /h | 台班 | 1767.77 | 0.011 | 19.45 | 0.011 | 19.45 | 0.011 | 19.45 | 0.011 | 19.45 |

工作内容：同前。

计量单位：m³

| 定额编号 | | | 6-246 | | 6-247 | | 6-248 | | |
|------|---|----------------|----------------|-------|--------|-------|--------|-------|--------|
| 项 目 | 单 位 | 单 价 | 钢筋混凝土筒身高度(m)以内 | | | | | | |
| | | | 150 | | 180 | | 210 | | |
| | | | 数量 | 合计 | 数量 | 合计 | 数量 | 合计 | |
| 综合单价 | | 元 | 587.44 | | 632.07 | | 585.29 | | |
| 其中 | 人工费 | 元 | 41.00 | | 41.82 | | 36.90 | | |
| | 材料费 | 元 | 376.65 | | 376.70 | | 376.79 | | |
| | 机械费 | 元 | 112.86 | | 144.58 | | 115.29 | | |
| | 管理费 | 元 | 38.47 | | 46.60 | | 38.05 | | |
| | 利润 | 元 | 19.46 | | 22.37 | | 18.26 | | |
| 二类工 | | 工日 | 82.00 | 0.50 | 41.00 | 0.51 | 41.82 | 0.45 | 36.90 |
| 材 料 | 80212105 预拌混凝土(泵送型) C30 | m ³ | 362.00 | 1.025 | 371.05 | 1.025 | 371.05 | 1.025 | 371.05 |
| | 14050125 无缝钢管 φ50 | m | 24.02 | 0.03 | 0.72 | 0.03 | 0.72 | 0.03 | 0.72 |
| | 14373503 普通胶管 φ32 | m | 4.50 | 0.12 | 0.54 | 0.12 | 0.54 | 0.12 | 0.54 |
| | 31150101 水 | m ³ | 4.70 | 0.87 | 4.09 | 0.88 | 4.14 | 0.90 | 4.23 |
| | 泵管摊销费 | 元 | | | 0.25 | | 0.25 | | 0.25 |
| 机 械 | 99052107 混凝土振捣器 插入式 | 台班 | 11.87 | 0.751 | 8.91 | 0.597 | 7.09 | 0.459 | 5.45 |
| | 99430124 电动多级离心潜水泵 出口直径 150mm, 扬程 180m 以下 | 台班 | 607.89 | 0.139 | 84.50 | | | | |
| | 99430125 电动多级离心潜水泵 出口直径 150mm, 扬程 180m 以上 | 台班 | 1063.41 | | | 0.111 | 118.04 | 0.085 | 90.39 |
| | 99051304 混凝土输送泵车 输送量 60m ³ /h | 台班 | 1767.77 | 0.011 | 19.45 | 0.011 | 19.45 | 0.011 | 19.45 |

6.2.3.2 水塔

工作内容：购入预拌混凝土、泵送、浇筑及养护混凝土。

计量单位：m³

| 定额编号 | | | | 6-249 | | 6-250 | | 6-251 | | 6-252 | | | |
|------|----------|---------------------------------|----------------|---------|--------|---------|--------|--------|--------|--------|--------|--------|-------|
| 项 目 | | | | 单 位 | 单 价 | 钢筋混凝土水塔 | | | | | | | |
| | | | | | | 钢筋混凝土基础 | | | | 筒式塔身 | | 柱式塔身 | |
| | | | | | | 方形(钢模) | | 圆形(木模) | | | | | |
| | | | | | | 数量 | 合计 | 数量 | 合计 | 数量 | 合计 | 数量 | 合计 |
| 综合单价 | | | | 元 | 408.82 | | 408.82 | | 518.00 | | 536.96 | | |
| 其 中 | 人工费 | | | 元 | 27.06 | | 27.06 | | 47.56 | | 63.14 | | |
| | 材料费 | | | 元 | 353.66 | | 353.66 | | 379.92 | | 377.54 | | |
| | 机械费 | | | 元 | 13.20 | | 13.20 | | 53.23 | | 53.23 | | |
| | 管理费 | | | 元 | 10.07 | | 10.07 | | 25.20 | | 29.09 | | |
| | 利润 | | | 元 | 4.83 | | 4.83 | | 12.09 | | 13.96 | | |
| 二类工 | | | | 工日 | 82.00 | 0.33 | 27.06 | 0.33 | 27.06 | 0.58 | 47.56 | 0.77 | 63.14 |
| 材 料 | 80212103 | 预拌混凝土(泵送型) C20 | m ³ | 342.00 | 1.02 | 348.84 | 1.02 | 348.84 | | | | | |
| | 80212105 | 预拌混凝土(泵送型) C30 | m ³ | 362.00 | | | | | 1.025 | 371.05 | 1.025 | 371.05 | |
| | 02090101 | 塑料薄膜 | m ² | 0.80 | 0.95 | 0.76 | 0.95 | 0.76 | 3.14 | 2.51 | 0.75 | 0.60 | |
| | 31150101 | 水 | m ³ | 4.70 | 0.81 | 3.81 | 0.81 | 3.81 | 1.30 | 6.11 | 1.20 | 5.64 | |
| | | 泵管摊销费 | 元 | | | 0.25 | | 0.25 | | 0.25 | | 0.25 | |
| 机 械 | 99052107 | 混凝土振捣器 插入式 | 台班 | 11.87 | 0.07 | 0.83 | 0.07 | 0.83 | 0.184 | 2.18 | 0.184 | 2.18 | |
| | 99051304 | 混凝土输送泵车 输送量 60m ³ /h | 台班 | 1767.77 | 0.007 | 12.37 | 0.007 | 12.37 | 0.018 | 31.82 | 0.018 | 31.82 | |
| | 99430122 | 电动多级离心消水泵 出口直径 100mm、扬程 120m 以下 | 台班 | 188.52 | | | | | 0.102 | 19.23 | 0.102 | 19.23 | |

工作内容：同前。

计量单位：m³

| 定额编号 | | | 6-253 | | 6-254 | | | |
|--------|----------|----------------------------------|----------------|---------|---------|--------|------------|--------|
| 项 目 | | | 单 位 | 单 价 | 钢筋混凝土水塔 | | | |
| | | | | | 塔顶及槽底 | | 钢筋混凝土圈梁及压顶 | |
| | | | | | 数量 | 合计 | 数量 | 合计 |
| 综合单价 | | | 元 | 531.77 | | 573.15 | | |
| 其中 | 人工费 | | 元 | 57.40 | | 87.74 | | |
| | 材料费 | | 元 | 380.20 | | 380.02 | | |
| | 机械费 | | 元 | 53.23 | | 53.23 | | |
| | 管理费 | | 元 | 27.66 | | 35.24 | | |
| | 利润 | | 元 | 13.28 | | 16.92 | | |
| 二类工 | | | 工日 | 82.00 | 0.70 | 57.40 | 1.07 | 87.74 |
| 材 料 | 80212105 | 预拌混凝土(泵送型) C30 | m ³ | 362.00 | 1.025 | 371.05 | 1.025 | 371.05 |
| | 02090101 | 塑料薄膜 | m ² | 0.80 | 2.73 | 2.18 | 3.50 | 2.80 |
| | 31150101 | 水 | m ³ | 4.70 | 1.43 | 6.72 | 1.26 | 5.92 |
| | | 泵管摊销费 | 元 | | | 0.25 | | 0.25 |
| 机 械 | 99052107 | 混凝土振捣器 插入式 | 台班 | 11.87 | 0.184 | 2.18 | 0.184 | 2.18 |
| | 99430122 | 电动多级离心消水泵 出口直径 100mm, 扬程 120m 以下 | 台班 | 188.52 | 0.102 | 19.23 | 0.102 | 19.23 |
| | 99051304 | 混凝土输送泵车 输送量 60m ³ /h | 台班 | 1767.77 | 0.018 | 31.82 | 0.018 | 31.82 |

工作内容：同前。

计量单位：m³

| 定额编号 | | | 6-255 | | 6-256 | | 6-257 | | | |
|--------|----------|--------------------------------|----------------|---------|---------|--------|-------|--------|-------|--------|
| 项 目 | | | 单 位 | 单 价 | 钢筋混凝土水塔 | | | | | |
| | | | | | 水槽内壁 | | 水槽外壁 | | 回廊、平台 | |
| | | | | | 数量 | 合计 | 数量 | 合计 | 数量 | 合计 |
| 综合单价 | | | 元 | 532.83 | | 542.57 | | 523.34 | | |
| 其 中 | 人工费 | | 元 | 57.40 | | 57.40 | | 47.56 | | |
| | 材料费 | | 元 | 381.26 | | 391.00 | | 384.48 | | |
| | 机械费 | | 元 | 53.23 | | 53.23 | | 53.80 | | |
| | 管理费 | | 元 | 27.66 | | 27.66 | | 25.34 | | |
| | 利润 | | 元 | 13.28 | | 13.28 | | 12.16 | | |
| 二类工 | | | 工日 | 82.00 | 0.70 | 57.40 | 0.70 | 57.40 | 0.58 | 47.56 |
| 材 料 | 80212105 | 预拌混凝土(泵送型) C30 | m ³ | 362.00 | 1.025 | 371.05 | 1.025 | 371.05 | 1.025 | 371.05 |
| | 02090101 | 塑料薄膜 | m ² | 0.80 | 3.77 | 3.02 | 5.70 | 4.56 | 4.86 | 3.89 |
| | 31150101 | 水 | m ³ | 4.70 | 1.45 | 6.82 | 1.92 | 9.02 | 1.95 | 9.17 |
| | | 泵管摊销费 | 元 | | | 0.25 | | 0.25 | | 0.25 |
| | 其它材料费 | 元 | | | 0.12 | | 6.12 | | 0.12 | |
| 机 械 | 99052107 | 混凝土振捣器 插入式 | 台班 | 11.87 | 0.184 | 2.18 | 0.184 | 2.18 | | |
| | 99430122 | 电动多级离心清水泵 出口直径100mm, 扬程120m以下 | 台班 | 188.52 | 0.102 | 19.23 | 0.102 | 19.23 | 0.102 | 19.23 |
| | 99052108 | 混凝土振捣器 平板式 | 台班 | 14.93 | | | | | 0.184 | 2.75 |
| | 99051304 | 混凝土输送泵车 输送量60m ³ /h | 台班 | 1767.77 | 0.018 | 31.82 | 0.018 | 31.82 | 0.018 | 31.82 |

工作内容：购入预拌混凝土、泵送、浇筑、养护。

计量单位：m³

| 定额编号 | | | 6-258 | | 6-259 | | 6-260 | | | |
|------|----------|--------------------------------|----------------|---------|----------|--------|-------|--------|-------|--------|
| 项 目 | | | 单 位 | 单 价 | 倒锥壳水塔 | | | | | |
| | | | | | 筒身滑模混凝土 | | | | | |
| | | | | | 高度在(m)以内 | | | | | |
| | | | | | 20 | | 25 | | 30 | |
| | | | | 数量 | 合计 | 数量 | 合计 | 数量 | 合计 | |
| 综合单价 | | | 元 | 615.66 | | 598.82 | | 585.45 | | |
| 其中 | 人工费 | | 元 | 45.92 | | 44.28 | | 41.82 | | |
| | 材料费 | | 元 | 379.46 | | 379.51 | | 379.56 | | |
| | 机械费 | | 元 | 126.49 | | 115.80 | | 108.47 | | |
| | 管理费 | | 元 | 43.10 | | 40.02 | | 37.57 | | |
| | 利润 | | 元 | 20.69 | | 19.21 | | 18.03 | | |
| 二类工 | | | 工日 | 82.00 | 0.56 | 45.92 | 0.54 | 44.28 | 0.51 | 41.82 |
| 材 料 | 80212105 | 预拌混凝土(泵送型) C30 | m ³ | 362.00 | 1.025 | 371.05 | 1.025 | 371.05 | 1.025 | 371.05 |
| | 31150101 | 水 | m ³ | 4.70 | 1.63 | 7.66 | 1.64 | 7.71 | 1.65 | 7.76 |
| | 14373503 | 普通胶管 φ32 | m | 4.50 | 0.11 | 0.50 | 0.11 | 0.50 | 0.11 | 0.50 |
| | | 泵管摊销费 | 元 | | | 0.25 | | 0.25 | | 0.25 |
| 机 械 | 99052107 | 混凝土振捣器 插入式 | 台班 | 11.87 | 0.813 | 9.65 | 0.77 | 9.14 | 0.74 | 8.78 |
| | 99430122 | 电动多级离心清水泵 出口直径100mm, 扬程120m以下 | 台班 | 188.52 | 0.451 | 85.02 | 0.397 | 74.84 | 0.36 | 67.87 |
| | 99051304 | 混凝土输送泵车 输送量60m ³ /h | 台班 | 1767.77 | 0.018 | 31.82 | 0.018 | 31.82 | 0.018 | 31.82 |

工作内容：同前。

计量单位：m³

| 定额编号 | | | 6-261 | | 6-262 | | 6-263 | | | |
|------|----------|---------------------------------|----------------|---------|------------------------|--------|-------|--------|-------|--------|
| 项 目 | | | 单 位 | 单 价 | 倒锥壳水塔 | | | | | |
| | | | | | 水箱制作 | | | | | |
| | | | | | 容积在(m ³)以内 | | | | | |
| | | | | | 200 | | 300 | | 400 | |
| | | | 数量 | | 合计 | | 数量 | | 合计 | |
| 综合单价 | | | 元 | 515.99 | | 516.02 | | 511.05 | | |
| 其中 | 人工费 | | 元 | 57.40 | | 57.40 | | 54.12 | | |
| | 材料费 | | 元 | 390.83 | | 390.86 | | 390.38 | | |
| | 机械费 | | 元 | 33.96 | | 33.96 | | 33.96 | | |
| | 管理费 | | 元 | 22.84 | | 22.84 | | 22.02 | | |
| | 利润 | | 元 | 10.96 | | 10.96 | | 10.57 | | |
| 二类工 | | | 工日 | 82.00 | 0.70 | 57.40 | 0.70 | 57.40 | 0.66 | 54.12 |
| 材 料 | 80212305 | 预拌防水混凝土 P6(泵送型) C30 | m ³ | 374.00 | 1.025 | 383.35 | 1.025 | 383.35 | 1.025 | 383.35 |
| | 02090101 | 塑料薄膜 | m ² | 0.80 | 2.05 | 1.64 | 2.20 | 1.76 | 1.77 | 1.42 |
| | 31150101 | 水 | m ³ | 4.70 | 1.19 | 5.59 | 1.17 | 5.50 | 1.14 | 5.36 |
| | | 泵管摊销费 | 元 | | | 0.25 | | 0.25 | | 0.25 |
| 机 械 | 99052107 | 混凝土振捣器 插入式 | 台班 | 11.87 | 0.18 | 2.14 | 0.18 | 2.14 | 0.18 | 2.14 |
| | 99051304 | 混凝土输送泵车 输送量 60m ³ /h | 台班 | 1767.77 | 0.018 | 31.82 | 0.018 | 31.82 | 0.018 | 31.82 |

工作内容：同前。

计量单位：m³

| 定额编号 | | | 6-264 | | 6-265 | | | | | |
|------|----------|---------------------------------|----------------|---------|------------------------|--------|-------|--------|----|--|
| 项 目 | | | 单 位 | 单 价 | 倒锥壳水塔 | | | | | |
| | | | | | 水箱制作 | | 环梁浇制 | | | |
| | | | | | 容积在(m ³)以内 | | | | | |
| | | | | | 500 | | | | | |
| | | | 数量 | | 合计 | | 数量 | | 合计 | |
| 综合单价 | | | 元 | 511.23 | | 532.57 | | | | |
| 其中 | 人工费 | | 元 | 54.12 | | 69.70 | | | | |
| | 材料费 | | 元 | 390.56 | | 390.55 | | | | |
| | 机械费 | | 元 | 33.96 | | 33.96 | | | | |
| | 管理费 | | 元 | 22.02 | | 25.92 | | | | |
| | 利润 | | 元 | 10.57 | | 12.44 | | | | |
| 二类工 | | | 工日 | 82.00 | 0.66 | 54.12 | 0.85 | 69.70 | | |
| 材 料 | 80212305 | 预拌防水混凝土 P6(泵送型) C30 | m ³ | 374.00 | 1.025 | 383.35 | 1.025 | 383.35 | | |
| | 02090101 | 塑料薄膜 | m ² | 0.80 | 1.82 | 1.46 | 2.05 | 1.64 | | |
| | 31150101 | 水 | m ³ | 4.70 | 1.17 | 5.50 | 1.13 | 5.31 | | |
| | | 泵管摊销费 | 元 | | | 0.25 | | 0.25 | | |
| 机 械 | 99052107 | 混凝土振捣器 插入式 | 台班 | 11.87 | 0.18 | 2.14 | 0.18 | 2.14 | | |
| | 99051304 | 混凝土输送泵车 输送量 60m ³ /h | 台班 | 1767.77 | 0.018 | 31.82 | 0.018 | 31.82 | | |

6.2.3.3 贮水(油)池

工作内容：同前。

计量单位：m³

| 定 额 编 号 | | | | 6-266 | | 6-267 | | 6-268 | | 6-269 | | | |
|---------|----------|---------------------------------|-----|----------------|---------|-------|--------|-------|---------|-------|--------|-------|--------|
| 项 目 | | | 单 位 | 单 价 | 混凝土池底 | | | | 钢筋混凝土池底 | | | | |
| | | | | | 平底 | | 锥形底 | | 平底 | | 锥形底 | | |
| | | | | | 数量 | 合计 | 数量 | 合计 | 数量 | 合计 | 数量 | 合计 | |
| 综合单价 | | | | 元 | 503.89 | | 503.79 | | 504.39 | | 505.39 | | |
| 其中 | 人 工 费 | | | 元 | 49.20 | | 49.20 | | 49.20 | | 49.20 | | |
| | 材 料 费 | | | 元 | 391.45 | | 391.35 | | 391.95 | | 392.95 | | |
| | 机 械 费 | | | 元 | 32.87 | | 32.87 | | 32.87 | | 32.87 | | |
| | 管 理 费 | | | 元 | 20.52 | | 20.52 | | 20.52 | | 20.52 | | |
| | 利 润 | | | 元 | 9.85 | | 9.85 | | 9.85 | | 9.85 | | |
| 二类工 | | | 工日 | 82.00 | 0.60 | 49.20 | 0.60 | 49.20 | 0.60 | 49.20 | 0.60 | 49.20 | |
| 材 料 | 80212305 | 预拌防水混凝土 P6(泵送型) C30 | | m ³ | 374.00 | 1.02 | 381.48 | 1.02 | 381.48 | 1.02 | 381.48 | 1.02 | 381.48 |
| | 02090101 | 塑料薄膜 | | m ² | 0.80 | 3.45 | 2.76 | 3.32 | 2.66 | 3.73 | 2.98 | 3.80 | 3.04 |
| | 31150101 | 水 | | m ³ | 4.70 | 1.48 | 6.96 | 1.48 | 6.96 | 1.54 | 7.24 | 1.74 | 8.18 |
| | | 泵管摊销费 | | 元 | | | | | | | 0.25 | | 0.25 |
| 机 械 | 99052108 | 混凝土振捣器 平板式 | | 台班 | 14.93 | 0.07 | 1.05 | 0.07 | 1.05 | 0.07 | 1.05 | 0.07 | 1.05 |
| | 99051304 | 混凝土输送泵车 输送量 60m ³ /h | | 台班 | 1767.77 | 0.018 | 31.82 | 0.018 | 31.82 | 0.018 | 31.82 | 0.018 | 31.82 |

工作内容：同前。

计量单位：m³

| 定 额 编 号 | | | | 6-270 | | 6-271 | | 6-272 | | | |
|---------|----------|---------------------------------|-----|----------------|-----------|-------|--------|-------|--------|-------|--------|
| 项 目 | | | 单 位 | 单 价 | 钢筋混凝土池壁 | | | | | | |
| | | | | | 圆形壁 | | | | | | |
| | | | | | 壁厚(cm 以内) | | | | | | |
| | | | | | 15 | | 25 | | 30 | | |
| 数量 | | 合计 | | 数量 | | 合计 | | 数量 | | 合计 | |
| 综合单价 | | | | 元 | 514.81 | | 512.82 | | 512.61 | | |
| 其中 | 人 工 费 | | | 元 | 57.40 | | 57.40 | | 57.40 | | |
| | 材 料 费 | | | 元 | 390.70 | | 388.71 | | 388.50 | | |
| | 机 械 费 | | | 元 | 33.19 | | 33.19 | | 33.19 | | |
| | 管 理 费 | | | 元 | 22.65 | | 22.65 | | 22.65 | | |
| | 利 润 | | | 元 | 10.87 | | 10.87 | | 10.87 | | |
| 二类工 | | | 工日 | 82.00 | 0.70 | 57.40 | 0.70 | 57.40 | 0.70 | 57.40 | |
| 材 料 | 80212305 | 预拌防水混凝土 P6(泵送型) C30 | | m ³ | 374.00 | 1.025 | 383.35 | 1.025 | 383.35 | 1.025 | 383.35 |
| | 02090101 | 塑料薄膜 | | m ² | 0.80 | 0.12 | 0.10 | 0.10 | 0.08 | 0.07 | 0.06 |
| | 31150101 | 水 | | m ³ | 4.70 | 1.49 | 7.00 | 1.07 | 5.03 | 1.03 | 4.84 |
| | | 泵管摊销费 | | 元 | | | 0.25 | | 0.25 | | 0.25 |
| 机 械 | 99052107 | 混凝土振捣器 插入式 | | 台班 | 11.87 | 0.115 | 1.37 | 0.115 | 1.37 | 0.115 | 1.37 |
| | 99051304 | 混凝土输送泵车 输送量 60m ³ /h | | 台班 | 1767.77 | 0.018 | 31.82 | 0.018 | 31.82 | 0.018 | 31.82 |

注：壁高在地面以上超过 3.6m，则每 1m³混凝土增加人工 0.07 工日。

工作内容：同前。

计量单位：m³

| 定额编号 | | | 6-273 | | 6-274 | | 6-275 | | | |
|------|----------|---------------------------------|----------------|---------|----------|--------|-------|--------|-------|--------|
| 项 目 | | | 单 位 | 单 价 | 钢筋混凝土池壁 | | | | | |
| | | | | | 矩形壁 | | | | | |
| | | | | | 壁厚(cm以内) | | | | | |
| | | | | | 15 | | 25 | | 30 | |
| | | | | 数量 | 合计 | 数量 | 合计 | 数量 | 合计 | |
| 综合单价 | | | 元 | 515.12 | | 513.05 | | 512.63 | | |
| 其中 | 人工费 | | 元 | 57.40 | | 57.40 | | 57.40 | | |
| | 材料费 | | 元 | 391.01 | | 388.94 | | 388.52 | | |
| | 机械费 | | 元 | 33.19 | | 33.19 | | 33.19 | | |
| | 管理费 | | 元 | 22.65 | | 22.65 | | 22.65 | | |
| | 利润 | | 元 | 10.87 | | 10.87 | | 10.87 | | |
| 二类工 | | | 工日 | 82.00 | 0.70 | 57.40 | 0.70 | 57.40 | 0.70 | 57.40 |
| 材 料 | 80212305 | 预制防水混凝土P6(泵送型) C30 | m ³ | 374.00 | 1.025 | 383.35 | 1.025 | 383.35 | 1.025 | 383.35 |
| | 02090101 | 塑料薄膜 | m ² | 0.80 | 0.10 | 0.08 | 0.10 | 0.08 | 0.10 | 0.08 |
| | 31150101 | 水 | m ³ | 4.70 | 1.56 | 7.33 | 1.12 | 5.26 | 1.03 | 4.84 |
| | | 泵管摊销费 | 元 | | | 0.25 | | 0.25 | | 0.25 |
| 机 械 | 99052107 | 混凝土振捣器 插入式 | 台班 | 11.87 | 0.115 | 1.37 | 0.115 | 1.37 | 0.115 | 1.37 |
| | 99051304 | 混凝土输送泵车 输送量 60m ³ /h | 台班 | 1767.77 | 0.018 | 31.82 | 0.018 | 31.82 | 0.018 | 31.82 |

注：壁高在地面以上超过3.60m，则每1m³混凝土增加人工0.07工日。

工作内容：同前。

计量单位：m³

| 定额编号 | | | 6-276 | | 6-277 | | 6-278 | | | |
|------|----------|---------------------------------|----------------|---------|---------|--------|-------|--------|-------|--------|
| 项 目 | | | 单 位 | 单 价 | 钢筋混凝土池盖 | | | | | |
| | | | | | 无梁盖 | | 肋形盖 | | 球形盖 | |
| | | | | | 数量 | 合计 | 数量 | 合计 | 数量 | 合计 |
| 综合单价 | | | 元 | 507.00 | | 513.22 | | 513.24 | | |
| 其中 | 人工费 | | 元 | 49.20 | | 49.20 | | 49.20 | | |
| | 材料费 | | 元 | 392.24 | | 398.46 | | 398.48 | | |
| | 机械费 | | 元 | 34.57 | | 34.57 | | 34.57 | | |
| | 管理费 | | 元 | 20.94 | | 20.94 | | 20.94 | | |
| | 利润 | | 元 | 10.05 | | 10.05 | | 10.05 | | |
| 二类工 | | | 工日 | 82.00 | 0.60 | 49.20 | 0.60 | 49.20 | 0.60 | 49.20 |
| 材 料 | 80212305 | 预拌防水混凝土P6(泵送型) C30 | m ³ | 374.00 | 1.025 | 383.35 | 1.025 | 383.35 | 1.025 | 383.35 |
| | 02090101 | 塑料薄膜 | m ² | 0.80 | 3.93 | 3.14 | 5.00 | 4.00 | 5.09 | 4.07 |
| | 31150101 | 水 | m ³ | 4.70 | 1.17 | 5.50 | 2.31 | 10.86 | 2.30 | 10.81 |
| | | 泵管摊销费 | 元 | | | 0.25 | | 0.25 | | 0.25 |
| 机 械 | 99052108 | 混凝土振捣器 平板式 | 台班 | 14.93 | 0.184 | 2.75 | 0.184 | 2.75 | 0.184 | 2.75 |
| | 99051304 | 混凝土输送泵车 输送量 60m ³ /h | 台班 | 1767.77 | 0.018 | 31.82 | 0.018 | 31.82 | 0.018 | 31.82 |

工作内容：同前。

计量单位：m³

| 定额编号 | | | 6-279 | | 6-280 | | 6-281 | | | |
|--------|----------|---------------------------------|----------------|-----------|-------|--------|-------|--------|-------|--------|
| 项 | 目 | 单 位 | 单 价 | 无梁盖 池柱 | | 沉淀池水槽 | | 壁基梁 | | |
| | | | | 数量 | 合计 | 数量 | 合计 | 数量 | 合计 | |
| 综合单价 | | | 元 | 506.26 | | 511.72 | | 502.26 | | |
| 其 中 | 人工费 | | 元 | 49.20 | | 49.20 | | 49.20 | | |
| | 材料费 | | 元 | 392.28 | | 396.96 | | 388.28 | | |
| | 机械费 | | 元 | 34.00 | | 34.57 | | 34.00 | | |
| | 管理费 | | 元 | 20.80 | | 20.94 | | 20.80 | | |
| | 利润 | | 元 | 9.98 | | 10.05 | | 9.98 | | |
| 二类工 | | | 工日 | 82.00 | 0.60 | 49.20 | 0.60 | 49.20 | 0.60 | 49.20 |
| 材 料 | 80212305 | 预拌防水混凝土 P6(泵送型) C30 | m ³ | 374.00 | 1.025 | 383.35 | 1.025 | 383.35 | 1.025 | 383.35 |
| | 02090101 | 塑料薄膜 | m ² | 0.80 | 0.28 | 0.22 | 3.48 | 2.78 | 0.68 | 0.54 |
| | 31150101 | 水 | m ³ | 4.70 | 1.80 | 8.46 | 2.25 | 10.58 | 0.88 | 4.14 |
| | | 泵管摊销费 | 元 | | | 0.25 | | 0.25 | | 0.25 |
| 机 械 | 99052107 | 混凝土振捣器 插入式 | 台班 | 11.87 | 0.184 | 2.18 | | | 0.184 | 2.18 |
| | 99052108 | 混凝土振捣器 平板式 | 台班 | 14.93 | | | 0.184 | 2.75 | | |
| | 99051304 | 混凝土输送泵车 输送量 60m ³ /h | 台班 | 1767.77 | 0.018 | 31.82 | 0.018 | 31.82 | 0.018 | 31.82 |

- 注：1. 池壁高度(自地面以上算起)超过 3.6m，无梁盖池柱每 1m³混凝土增加人工 0.07 工日。
 2. 无梁盖柱包括柱帽及柱座。
 3. 壁基梁是指池壁与坡底或锥形底上相衔接的池壁基础梁，沉淀池基础按水塔基础相应定额执行。
 4. 水槽不包括相连接的矩形梁，矩形梁按钢筋混凝土分部矩形梁定额计算。

6.2.3.4 贮仓

工作内容：购入预拌混凝土、泵送、浇筑及养护混凝土。

计量单位：m³

| 定额编号 | | | 6-282 | 6-283 | 6-284 | 6-285 | | | | | | |
|--------|----------|--------------------------------|----------------|---------|--------|--------|--------|--------|--------|--------|--------|--------|
| 项 目 | 单 位 | 单 价 | 矩形仓 | | | | | | | | | |
| | | | 立壁 | | | | | 漏斗 | | | | |
| | | | 壁厚(cm以内) | | | | | | | | | |
| | | | 20 | | 30 | | 15 | | 25 | | | |
| | | | 数量 | 合计 | 数量 | 合计 | 数量 | 合计 | 数量 | 合计 | | |
| 综合单价 | | 元 | 536.24 | | 525.20 | | 536.56 | | 527.02 | | | |
| 其中 | 人工费 | | 元 | | 63.14 | | 55.76 | | 63.14 | | 56.58 | |
| | 材料费 | | 元 | | 376.82 | | 375.88 | | 377.14 | | 376.58 | |
| | 机械费 | | 元 | | 53.23 | | 53.23 | | 53.23 | | 53.23 | |
| | 管理费 | | 元 | | 29.09 | | 27.25 | | 29.09 | | 27.45 | |
| | 利润 | | 元 | | 13.96 | | 13.08 | | 13.96 | | 13.18 | |
| 二类工 | | 工日 | 82.00 | 0.77 | 63.14 | 0.68 | 55.76 | 0.77 | 63.14 | 0.69 | 56.58 | |
| 材 料 | 80212105 | 预拌混凝土(泵送型) C30 | m ³ | 362.00 | 1.025 | 371.05 | 1.025 | 371.05 | 1.025 | 371.05 | 1.025 | 371.05 |
| | 02090101 | 塑料薄膜 | m ² | 0.80 | 0.09 | 0.07 | 0.09 | 0.07 | 0.25 | 0.20 | 0.25 | 0.20 |
| | 31150101 | 水 | m ³ | 4.70 | 1.16 | 5.45 | 0.96 | 4.51 | 1.20 | 5.64 | 1.08 | 5.08 |
| | | 泵管摊销费 | 元 | | | 0.25 | | 0.25 | | 0.25 | | 0.25 |
| 机 械 | 99052107 | 混凝土振捣器 插入式 | 台班 | 11.87 | 0.184 | 2.18 | 0.184 | 2.18 | 0.184 | 2.18 | 0.184 | 2.18 |
| | 99430122 | 电动多级离心清水泵 出口直径100mm, 扬程120m以下 | 台班 | 188.52 | 0.102 | 19.23 | 0.102 | 19.23 | 0.102 | 19.23 | 0.102 | 19.23 |
| | 99051304 | 混凝土输送泵车 输送量60m ³ /h | 台班 | 1767.77 | 0.018 | 31.82 | 0.018 | 31.82 | 0.018 | 31.82 | 0.018 | 31.82 |

注：圆形立壁按贮水(油)池圆形壁相应定额执行。

工作内容：同前。

计量单位：m³

| 定额编号 | | | 6-286 | | 6-287 | | | |
|------|----------|--------------------------------|----------------|---------|--------|--------|-------|--------|
| 项 目 | | | 单 位 | 单 价 | 圆形仓 | | | |
| | | | | | 底板 | | 顶板 | |
| | | | | | 数量 | 合计 | 数量 | 合计 |
| 综合单价 | | | 元 | 487.49 | 532.88 | | | |
| 其中 | 人工费 | | 元 | 27.88 | 57.40 | | | |
| | 材料费 | | 元 | 375.59 | 380.54 | | | |
| | 机械费 | | 元 | 53.80 | 53.80 | | | |
| | 管理费 | | 元 | 20.42 | 27.80 | | | |
| | 利润 | | 元 | 9.80 | 13.34 | | | |
| 二类工 | | | 工日 | 82.00 | 0.34 | 27.88 | 0.70 | 57.40 |
| 材 料 | 80212105 | 预拌混凝土(泵送型) C30 | m ³ | 362.00 | 1.025 | 371.05 | 1.025 | 371.05 |
| | 02090101 | 塑料薄膜 | m ² | 0.80 | 0.84 | 0.67 | 3.09 | 2.47 |
| | 31150101 | 水 | m ³ | 4.70 | 0.77 | 3.62 | 1.44 | 6.77 |
| | | 泵管摊销费 | 元 | | | 0.25 | | 0.25 |
| 机 械 | 99052108 | 混凝土振捣器 平板式 | 台班 | 14.93 | 0.184 | 2.75 | 0.184 | 2.75 |
| | 99430122 | 电动多级离心清水泵 出口直径100mm, 扬程120m以下 | 台班 | 188.52 | 0.102 | 19.23 | 0.102 | 19.23 |
| | 99051304 | 混凝土输送泵车 输送量60m ³ /h | 台班 | 1767.77 | 0.018 | 31.82 | 0.018 | 31.82 |

注：贮仓基础执行混凝土现浇构件相关定额。

工作内容：购入预拌混凝土、泵送、浇捣、养护。

计量单位：m³

| 定额编号 | | | 6-288 | | 6-289 | | 6-290 | | 6-291 | | | |
|------|----------|--------------------------------|--------------------|---------|--------|--------|--------|--------|--------|--------|-------|--------|
| 项 目 | 单 位 | 单 价 | 圆形仓筒壁高度30m以内(滑升模板) | | | | | | | | | |
| | | | 内径(m)以内 | | | | | | | | | |
| | | | 8 | | 10 | | 12 | | 16 | | | |
| | | | 数量 | 合计 | 数量 | 合计 | 数量 | 合计 | 数量 | 合计 | | |
| 综合单价 | | 元 | 549.16 | | 534.22 | | 511.99 | | 501.07 | | | |
| 其中 | 人工费 | 元 | 59.04 | | 53.30 | | 45.10 | | 40.18 | | | |
| | 材料费 | 元 | 380.66 | | 379.90 | | 379.49 | | 379.49 | | | |
| | 机械费 | 元 | 63.95 | | 59.34 | | 51.61 | | 48.56 | | | |
| | 管理费 | 元 | 30.75 | | 28.16 | | 24.18 | | 22.19 | | | |
| | 利润 | 元 | 14.76 | | 13.52 | | 11.61 | | 10.65 | | | |
| 二类工 | | 工日 | 82.00 | 0.72 | 59.04 | 0.65 | 53.30 | 0.55 | 45.10 | 0.49 | 40.18 | |
| 材 料 | 80212105 | 预拌混凝土(泵送型) C30 | m ³ | 362.00 | 1.025 | 371.05 | 1.025 | 371.05 | 1.025 | 371.05 | 1.025 | 371.05 |
| | 14050125 | 无缝钢管 φ50 | m | 24.02 | 0.03 | 0.72 | 0.02 | 0.48 | 0.02 | 0.48 | 0.02 | 0.48 |
| | 14373503 | 普通胶管 φ32 | m | 4.50 | 0.04 | 0.18 | 0.04 | 0.18 | 0.03 | 0.14 | 0.03 | 0.14 |
| | 31150101 | 水 | m ³ | 4.70 | 1.80 | 8.46 | 1.69 | 7.94 | 1.61 | 7.57 | 1.61 | 7.57 |
| | | 泵管摊销费 | 元 | | | 0.25 | | 0.25 | | 0.25 | | 0.25 |
| 机 械 | 99052107 | 混凝土振捣器 插入式 | 台班 | 11.87 | 0.912 | 10.83 | 0.937 | 11.12 | 0.762 | 9.04 | 0.743 | 8.82 |
| | 99430122 | 电动多级离心潜水泵 出口直径100mm, 扬程120m以下 | 台班 | 188.52 | 0.113 | 21.30 | 0.087 | 16.40 | 0.057 | 10.75 | 0.042 | 7.92 |
| | 99051304 | 混凝土输送泵车 输送量60m ³ /h | 台班 | 1767.77 | 0.018 | 31.82 | 0.018 | 31.82 | 0.018 | 31.82 | 0.018 | 31.82 |

6.2.3.5 钢筋混凝土支架

工作内容：购入预拌混凝土、泵送、浇筑及养护混凝土。

计量单位：m³

| 定 额 编 号 | | | 6-292 | | 6-293 | | 6-294 | | 6-295 | | | |
|---------|----------|---------------------------------|----------------|---------|-------------|--------|--------|--------|-----------|--------|-------|--------|
| 项 目 | 单 位 | 单 价 | 捣制支架 | | | | 预制支架 | | | | | |
| | | | 柱、梁 | | 柱、梁 带操作台 | | 框架型 | | I、T、II、Y型 | | | |
| | | | 数量 | 合计 | 数量 | 合计 | 数量 | 合计 | 数量 | 合计 | | |
| 综 合 单 价 | | 元 | 496.61 | | 497.83 | | 481.77 | | 482.42 | | | |
| 其 中 | 人 工 费 | 元 | 51.66 | | 51.66 | | 42.64 | | 42.64 | | | |
| | 材 料 费 | 元 | 379.25 | | 379.69 | | 376.77 | | 377.42 | | | |
| | 机 械 费 | 元 | 34.00 | | 34.57 | | 34.00 | | 34.00 | | | |
| | 管 理 费 | 元 | 21.42 | | 21.56 | | 19.16 | | 19.16 | | | |
| | 利 润 | 元 | 10.28 | | 10.35 | | 9.20 | | 9.20 | | | |
| 二类工 | | 工日 | 82.00 | 0.63 | 51.66 | 0.63 | 51.66 | 0.52 | 42.64 | 0.52 | 42.64 | |
| 材 料 | 80212105 | 预拌混凝土(泵送型) C30 | m ³ | 362.00 | 1.025 | 371.05 | 1.025 | 371.05 | 1.025 | 371.05 | 1.025 | 371.05 |
| | 02090101 | 塑料薄膜 | m ² | 0.80 | 2.30 | 1.84 | 2.33 | 1.86 | 1.25 | 1.00 | 1.60 | 1.28 |
| | 31150101 | 水 | m ³ | 4.70 | 1.30 | 6.11 | 1.39 | 6.53 | 0.95 | 4.47 | 1.03 | 4.84 |
| | | 泵管摊销费 | 元 | | | 0.25 | | 0.25 | | 0.25 | | 0.25 |
| 机 械 | 99052107 | 混凝土振捣器 插入式 | 台班 | 11.87 | 0.184 | 2.18 | | | 0.184 | 2.18 | 0.184 | 2.18 |
| | 99052108 | 混凝土振捣器 平板式 | 台班 | 14.93 | | | 0.184 | 2.75 | | | | |
| | 99051304 | 混凝土输送泵车 输送量 60m ³ /h | 台班 | 1767.77 | 0.018 | 31.82 | 0.018 | 31.82 | 0.018 | 31.82 | 0.018 | 31.82 |

注：现浇支架不分形状均执行本定额。支架操作台上的栏杆、扶梯应另按第七章相应子目计算。

6.2.3.6 栈桥

工作内容：同前。

计量单位：m³

| 定额编号 | | | 6-296 | | 6-297 | | |
|------|--|----------------|-----------|-------|--------|-------|--------|
| 项 目 | 单 位 | 单 价 | 板顶高度在12m内 | | | | |
| | | | 柱、连系梁 | | 有梁板 | | |
| | | | 数量 | 合计 | 数量 | 合计 | |
| 综合单价 | | 元 | 525.12 | | 490.95 | | |
| 其中 | 人工费 | 元 | 74.62 | | 43.46 | | |
| | 材料费 | 元 | 376.63 | | 385.80 | | |
| | 机械费 | 元 | 33.76 | | 33.29 | | |
| | 管理费 | 元 | 27.10 | | 19.19 | | |
| | 利润 | 元 | 13.01 | | 9.21 | | |
| 二类工 | | 工日 | 82.00 | 0.91 | 74.62 | 0.53 | 43.46 |
| 材 料 | 80212105 预拌混凝土(泵送型) C30 | m ³ | 362.00 | 1.005 | 363.81 | 1.025 | 371.05 |
| | 80010123 水泥砂浆 1:2 | m ³ | 275.64 | 0.021 | 5.79 | | |
| | 02090101 塑料薄膜 | m ² | 0.80 | 0.43 | 0.34 | 5.02 | 4.02 |
| | 31150101 水 | m ³ | 4.70 | 1.37 | 6.44 | 2.23 | 10.48 |
| | 泵管摊销费 | 元 | | | 0.25 | | 0.25 |
| 机 械 | 99052107 混凝土振捣器 插入式 | 台班 | 11.87 | 0.122 | 1.45 | 0.124 | 1.47 |
| | 99051304 混凝土输送泵车 输送量 60m ³ /h | 台班 | 1767.77 | 0.018 | 31.82 | 0.018 | 31.82 |
| | 99050503 灰浆搅拌机 拌筒容量 200L | 台班 | 122.64 | 0.004 | 0.49 | | |

工作内容：同前。

计量单位：m²

| 定额编号 | | | 6-298 | | 6-299 | | 6-300 | | |
|--------|--|----------------|-------------|-------|--------|-------|--------------------|------|------|
| 项 目 | 单 位 | 单 价 | 板顶高度在 20m 内 | | | | 高度超过 20m 每增加 2m | | |
| | | | 柱、连系梁 | | 有梁板 | | | | |
| | | | 数量 | 合计 | 数量 | 合计 | 数量 | 合计 | |
| 综合单价 | | 元 | 535.22 | | 496.56 | | 2.25 | | |
| 其中 | 人工费 | 元 | 82.00 | | 47.56 | | 1.64 | | |
| | 材料费 | 元 | 376.63 | | 385.80 | | — | | |
| | 机械费 | 元 | 33.76 | | 33.29 | | — | | |
| | 管理费 | 元 | 28.94 | | 20.21 | | 0.41 | | |
| | 利润 | 元 | 13.89 | | 9.70 | | 0.20 | | |
| 二类工 | | 工日 | 82.00 | 1.00 | 82.00 | 0.58 | 47.56 | 0.02 | 1.64 |
| 材 料 | 80212105 预拌混凝土(泵送型) C30 | m ³ | 362.00 | 1.005 | 363.81 | 1.025 | 371.05 | | |
| | 80010123 水泥砂浆 1:2 | m ³ | 275.64 | 0.021 | 5.79 | | | | |
| | 02090101 塑料薄膜 | m ² | 0.80 | 0.43 | 0.34 | 5.02 | 4.02 | | |
| | 31150101 水 | m ³ | 4.70 | 1.37 | 6.44 | 2.23 | 10.48 | | |
| | 泵管摊销费 | 元 | | | 0.25 | | 0.25 | | |
| 机 械 | 99052107 混凝土振捣器 插入式 | 台班 | 11.87 | 0.122 | 1.45 | 0.124 | 1.47 | | |
| | 99051304 混凝土输送泵车 输送量 60m ³ /h | 台班 | 1767.77 | 0.018 | 31.82 | 0.018 | 31.82 | | |
| | 99050503 灰浆搅拌机 拌筒容量 200L | 台班 | 122.64 | 0.004 | 0.49 | | | | |

注：增加高度不足 2m 按 2m 计算(仅指柱、连系梁体积)。

6.3 预拌混凝土非泵送构件

6.3.1 非泵送现浇构件

6.3.1.1 垫层及基础

工作内容：购入预拌混凝土、水平运输、浇捣、养护。

计量单位：m³

| 定额编号 | | | | 6-301 | | | | |
|--------|----------|-----------------|----------------|--------|---------|----------|--|--|
| 项 目 | | | 单 位 | 单 价 | 垫层 | | | |
| | | | | | 数量 | 合计 | | |
| 综合单价 | | | | 元 | 412.96 | | | |
| 其中 | 人工费 | | | 元 | 61.50 | | | |
| | 材料费 | | | 元 | 327.15 | | | |
| | 机械费 | | | 元 | 1.13 | | | |
| | 管理费 | | | 元 | 15.66 | | | |
| | 利润 | | | 元 | 7.52 | | | |
| 二类工 | | | 工日 | 82.00 | 0.75 | 61.50 | | |
| 材 料 | 80212113 | 预拌混凝土(非泵送型) C10 | m ³ | 320.00 | 1.015 | 324.80 | | |
| | 80212114 | 预拌混凝土(非泵送型) C15 | m ³ | 323.00 | (1.015) | (327.85) | | |
| | 31150101 | 水 | m ³ | 4.70 | 0.50 | 2.35 | | |
| 机械 | 99052108 | 混凝土振捣器 平板式 | 台班 | 14.93 | 0.076 | 1.13 | | |

工作内容：同前。

计量单位：m³

| 定额编号 | | | | 6-302 | | 6-303 | | 6-304 | | 6-305 | | |
|--------|----------|-----------------|----------------|--------|--------|--------|-------|--------|-------|--------|--------|--------|
| 项 目 | | | 单 位 | 单 价 | 条形基础 | | | | | | | |
| | | | | | 毛石混凝土 | | 混凝土 | | | | 高颈杯形基础 | |
| | | | | | | | 无梁式 | | 有梁式 | | | |
| | | | | | 数量 | 合计 | 数量 | 合计 | 数量 | 合计 | 数量 | 合计 |
| 综合单价 | | | | 元 | 392.79 | 433.20 | | 432.72 | | 437.66 | | |
| 其中 | 人工费 | | | 元 | 34.44 | 37.72 | | 37.72 | | 42.64 | | |
| | 材料费 | | | 元 | 315.75 | 346.30 | | 345.82 | | 344.01 | | |
| | 机械费 | | | 元 | 21.79 | 25.71 | | 25.71 | | 25.72 | | |
| | 管理费 | | | 元 | 14.06 | 15.86 | | 15.86 | | 17.09 | | |
| | 利润 | | | 元 | 6.75 | 7.61 | | 7.61 | | 8.20 | | |
| 二类工 | | | 工日 | 82.00 | 0.42 | 34.44 | 0.46 | 37.72 | 0.46 | 37.72 | 0.52 | 42.64 |
| 材 料 | 80212115 | 预拌混凝土(非泵送型) C20 | m ³ | 333.00 | 0.867 | 288.71 | 1.02 | 339.66 | 1.02 | 339.66 | 1.02 | 339.66 |
| | 04110200 | 毛石 | t | 50.00 | 0.449 | 22.45 | | | | | | |
| | 02090101 | 塑料薄膜 | m ² | 0.80 | 0.92 | 0.74 | 1.73 | 1.38 | 1.47 | 1.18 | 0.33 | 0.26 |
| | 31150101 | 水 | m ³ | 4.70 | 0.82 | 3.85 | 1.12 | 5.26 | 1.06 | 4.98 | 0.87 | 4.09 |
| 机 械 | 99052107 | 混凝土振捣器 插入式 | 台班 | 11.87 | 0.059 | 0.70 | 0.069 | 0.82 | 0.069 | 0.82 | 0.07 | 0.83 |
| | 99071903 | 机动翻斗车 装载质量 1t | 台班 | 190.03 | 0.111 | 21.09 | 0.131 | 24.89 | 0.131 | 24.89 | 0.131 | 24.89 |

注：独立柱基毛石混凝土，按条形毛石混凝土基础执行。

工作内容：同前。

计量单位：m³

| 定额编号 | | | 6-306 | | 6-307 | | 6-308 | | | |
|------|----------|-----------------|----------------|--------|--------|--------|-------------|--------|-------|--------|
| 项 目 | 单 位 | 单 价 | 满堂(板式)基础 | | | | | | | |
| | | | 无梁式 | | 有梁式 | | 桩承台 独立柱基 | | | |
| | | | 数量 | 合计 | 数量 | 合计 | | | 数量 | 合计 |
| 综合单价 | | 元 | 425.60 | | 432.50 | | 431.39 | | | |
| 其中 | 人工费 | 元 | 31.98 | | 37.72 | | 37.72 | | | |
| | 材料费 | 元 | 346.57 | | 345.60 | | 344.49 | | | |
| | 机械费 | 元 | 25.71 | | 25.71 | | 25.71 | | | |
| | 管理费 | 元 | 14.42 | | 15.86 | | 15.86 | | | |
| | 利润 | 元 | 6.92 | | 7.61 | | 7.61 | | | |
| 二类工 | | 工日 | 82.00 | 0.39 | 31.98 | 0.46 | 37.72 | 0.46 | 37.72 | |
| 材 料 | 80212115 | 预拌混凝土(非泵送型) C20 | m ³ | 333.00 | 1.02 | 339.66 | 1.02 | 339.66 | 1.02 | 339.66 |
| | 02090101 | 塑料薄膜 | m ² | 0.80 | 1.87 | 1.50 | 1.38 | 1.10 | 0.81 | 0.65 |
| | 31150101 | 水 | m ³ | 4.70 | 1.15 | 5.41 | 1.03 | 4.84 | 0.89 | 4.18 |
| 机 械 | 99052107 | 混凝土振捣器 插入式 | 台班 | 11.37 | 0.069 | 0.82 | 0.069 | 0.82 | 0.069 | 0.82 |
| | 99071903 | 机动翻斗车 载质量1t | 台班 | 190.03 | 0.131 | 24.89 | 0.131 | 24.89 | 0.131 | 24.89 |

注：1. 整板钢筋混凝土基础按满堂基础相应定额执行。

2. 整板钢筋混凝土基础带边肋或仅有楼梯基础梁，按无梁式满堂基础定额执行。

工作内容：同前。

计量单位：m³

| 定额编号 | | | 6-309 | | 6-310 | | 6-311 | | 6-312 | | | |
|------|----------|-----------------|--------------------------|--------|--------|--------|------------------------|--------|--------|--------|-------|--------|
| 项 目 | 单 位 | 单 价 | 设备基础 | | | | | | | | | |
| | | | 毛石混凝土块体(m ³) | | | | 混凝土块体(m ³) | | | | | |
| | | | 20以内 | | 20以外 | | 20以内 | | 20以外 | | | |
| | | | 数量 | 合计 | 数量 | 合计 | 数量 | 合计 | 数量 | 合计 | | |
| 综合单价 | | 元 | 396.24 | | 390.12 | | 430.59 | | 425.65 | | | |
| 其中 | 人工费 | 元 | 37.72 | | 33.62 | | 37.72 | | 34.44 | | | |
| | 材料费 | 元 | 314.71 | | 314.21 | | 343.68 | | 343.23 | | | |
| | 机械费 | 元 | 21.79 | | 21.79 | | 25.72 | | 25.72 | | | |
| | 管理费 | 元 | 14.88 | | 13.85 | | 15.86 | | 15.04 | | | |
| | 利润 | 元 | 7.14 | | 6.65 | | 7.61 | | 7.22 | | | |
| 二类工 | | 工日 | 82.00 | 0.46 | 37.72 | 0.41 | 33.62 | 0.46 | 37.72 | 0.42 | 34.44 | |
| 材 料 | 80212115 | 预拌混凝土(非泵送型) C20 | m ³ | 333.00 | 0.867 | 288.71 | 0.867 | 288.71 | 1.02 | 339.66 | 1.02 | 339.66 |
| | 04110200 | 毛石 | t | 50.00 | 0.449 | 22.45 | 0.449 | 22.45 | | | | |
| | 02090101 | 塑料薄膜 | m ² | 0.80 | 0.39 | 0.31 | 0.17 | 0.14 | 0.39 | 0.31 | 0.17 | 0.14 |
| | 31150101 | 水 | m ³ | 4.70 | 0.69 | 3.24 | 0.62 | 2.91 | 0.79 | 3.71 | 0.73 | 3.43 |
| 机 械 | 99052107 | 混凝土振捣器 插入式 | 台班 | 11.87 | 0.059 | 0.70 | 0.059 | 0.70 | 0.07 | 0.83 | 0.07 | 0.83 |
| | 99071903 | 机动翻斗车 载质量1t | 台班 | 190.03 | 0.111 | 21.09 | 0.111 | 21.09 | 0.131 | 24.89 | 0.131 | 24.89 |

注：地、楼面上框式设备基础按相应的柱、梁、板定额执行。

6.3.1.2 柱

工作内容：同前。

计量单位：m³

| 定 额 编 号 | | | 6-313 | | 6-314 | | 6-315 | | 6-316 | | | |
|---------|----------|-----------------|----------------|--------|--------|--------------|--------|---------|-------|--------|-------|--------|
| 项 目 | | 单 位 | 单 价 | 矩 形 | | 圆 形 多 边 形 | | L、T、十型柱 | | 构 造 柱 | | |
| | | | | 数 量 | 合 计 | 数 量 | 合 计 | 数 量 | 合 计 | 数 量 | 合 计 | |
| 综 合 单 价 | | | 元 | 498.23 | 508.20 | 522.21 | 570.42 | | | | | |
| 其 中 | 人 工 费 | | 元 | 95.94 | 103.32 | 113.16 | 163.18 | | | | | |
| | 材 料 费 | | 元 | 363.96 | 363.81 | 364.34 | 344.03 | | | | | |
| | 机 械 费 | | 元 | 2.07 | 2.07 | 2.07 | 2.07 | | | | | |
| | 管 理 费 | | 元 | 24.50 | 26.35 | 28.81 | 41.31 | | | | | |
| | 利 润 | | 元 | 11.76 | 12.65 | 13.83 | 19.83 | | | | | |
| 二 类 工 | | | 工 日 | 82.00 | 1.17 | 95.94 | 1.26 | 103.32 | 1.38 | 113.16 | 1.99 | 163.18 |
| 材 料 | 80212115 | 预拌混凝土(非泵送型) C20 | m ³ | 333.00 | | | | | | | 0.99 | 329.67 |
| | 80212117 | 预拌混凝土(非泵送型) C30 | m ³ | 353.00 | 0.99 | 349.47 | 0.99 | 349.47 | 0.99 | 349.47 | | |
| | 80010123 | 水泥砂浆 1:2 | m ³ | 275.64 | 0.031 | 8.54 | 0.031 | 8.54 | 0.031 | 8.54 | 0.031 | 8.54 |
| | 02090101 | 塑料薄膜 | m ² | 0.80 | 0.28 | 0.22 | 0.14 | 0.11 | 0.51 | 0.41 | 0.23 | 0.18 |
| | 31150101 | 水 | m ³ | 4.70 | 1.22 | 5.73 | 1.21 | 5.69 | 1.26 | 5.92 | 1.20 | 5.64 |
| 机 械 | 99052107 | 混凝土振捣器 插入式 | 台班 | 11.87 | 0.112 | 1.33 | 0.112 | 1.33 | 0.112 | 1.33 | 0.112 | 1.33 |
| | 99050503 | 灰浆搅拌机 拌筒容量 200L | 台班 | 122.64 | 0.006 | 0.74 | 0.006 | 0.74 | 0.006 | 0.74 | 0.006 | 0.74 |

注：劲性混凝土柱按矩形柱定额执行。

6.3.1.3 梁

工作内容：同前。

计量单位：m³

| 定额编号 | | | | 6-317 | | 6-318 | | 6-319 | | |
|--------|----------|-----------------|----------------|--------|--------------|--------|------------------|--------|-----------|--------|
| 项 目 | | | 单 位 | 单 价 | 基础梁 地坑支撑梁 | | 单梁 框架梁 连续梁 | | 异形梁 挑梁 | |
| | | | | | 数量 | 合计 | 数量 | 合计 | 数量 | 合计 |
| 综合单价 | | | | 元 | 455.25 | | 466.73 | | 471.71 | |
| 其 中 | 人 工 费 | | | 元 | 37.72 | | 70.52 | | 73.80 | |
| | 材 料 费 | | | 元 | 367.62 | | 368.27 | | 368.75 | |
| | 机 械 费 | | | 元 | 26.24 | | 1.35 | | 1.35 | |
| | 管 理 费 | | | 元 | 15.99 | | 17.97 | | 18.79 | |
| | 利 润 | | | 元 | 7.68 | | 8.62 | | 9.02 | |
| 二类工 | | | 工日 | 82.00 | 0.46 | 37.72 | 0.86 | 70.52 | 0.90 | 73.80 |
| 材 料 | 80212117 | 预拌混凝土(非泵送型) C30 | m ³ | 353.00 | 1.02 | 360.06 | 1.02 | 360.06 | 1.02 | 360.06 |
| | 02090101 | 塑料薄膜 | m ² | 0.80 | 1.05 | 0.84 | 1.27 | 1.02 | 1.23 | 0.98 |
| | 31150101 | 水 | m ³ | 4.70 | 1.43 | 6.72 | 1.53 | 7.19 | 1.64 | 7.71 |
| 机 械 | 99052107 | 混凝土振捣器 插入式 | 台班 | 11.87 | 0.114 | 1.35 | 0.114 | 1.35 | 0.114 | 1.35 |
| | 99071903 | 机动翻斗车 装载质量 1t | 台班 | 190.03 | 0.131 | 24.89 | | | | |

注：1. 弧形梁按相应的直形梁定额执行。

2. 大于10°的斜梁按相应定额人工乘以系数1.10，其余不变。

工作内容：同前。

计量单位：m³

| 定额编号 | | | | 6-320 | | 6-321 | | 6-322 | | |
|--------|----------|-----------------|----------------|--------|--------|--------|--------|--------|--------|--------|
| 项 目 | | | 单 位 | 单 价 | 圈梁 | | 过梁 | | 拱形梁 | |
| | | | | | 数量 | 合计 | 数量 | 合计 | 数量 | 合计 |
| 综合单价 | | | | 元 | 482.88 | | 526.65 | | 499.80 | |
| 其 中 | 人 工 费 | | | 元 | 95.94 | | 127.10 | | 95.94 | |
| | 材 料 费 | | | 元 | 349.60 | | 350.68 | | 366.52 | |
| | 机 械 费 | | | 元 | 1.35 | | 1.35 | | 1.35 | |
| | 管 理 费 | | | 元 | 24.32 | | 32.11 | | 24.32 | |
| | 利 润 | | | 元 | 11.67 | | 15.41 | | 11.67 | |
| 二类工 | | | 工日 | 82.00 | 1.17 | 95.94 | 1.55 | 127.10 | 1.17 | 95.94 |
| 材 料 | 80212115 | 预拌混凝土(非泵送型) C20 | m ³ | 333.00 | 1.02 | 339.66 | 1.02 | 339.66 | | |
| | 80212117 | 预拌混凝土(非泵送型) C30 | m ³ | 353.00 | | | | | 1.02 | 360.06 |
| | 02090101 | 塑料薄膜 | m ² | 0.80 | 2.20 | 1.76 | 2.20 | 1.76 | 1.67 | 1.34 |
| | 31150101 | 水 | m ³ | 4.70 | 1.74 | 8.18 | 1.97 | 9.26 | 1.09 | 5.12 |
| 机 械 | 99052107 | 混凝土振捣器 插入式 | 台班 | 11.87 | 0.114 | 1.35 | 0.114 | 1.35 | 0.114 | 1.35 |

注：锚固带执行圈梁定额。

6.3.1.4 墙

工作内容：同前。

计量单位：m³

| 定额编号 | | | 6-323 | | 6-324 | | | |
|--------|----------|-----------------|----------------|--------|----------|--------|-------|--------|
| 项 目 | | | 单 位 | 单 价 | 挡土墙和地下室墙 | | | |
| | | | | | 毛石混凝土 | | 混凝土 | |
| | | | | | 数量 | 合计 | 数量 | 合计 |
| 综合单价 | | | 元 | 411.16 | | 483.64 | | |
| 其中 | 人工费 | | 元 | 48.38 | | 60.68 | | |
| | 材料费 | | 元 | 313.44 | | 363.57 | | |
| | 机械费 | | 元 | 22.95 | | 26.96 | | |
| | 管理费 | | 元 | 17.83 | | 21.91 | | |
| | 利 润 | | 元 | 8.56 | | 10.52 | | |
| 二类工 | | | 工日 | 82.00 | 0.59 | 48.38 | 0.74 | 60.68 |
| 材 料 | 80212115 | 预拌混凝土(非泵送型) C20 | m ³ | 333.00 | 0.838 | 279.05 | | |
| | 80212117 | 预拌混凝土(非泵送型) C30 | m ³ | 353.00 | | | 0.992 | 350.18 |
| | 80010123 | 水泥砂浆 1:2 | m ³ | 275.64 | 0.029 | 7.99 | 0.029 | 7.99 |
| | 04110200 | 毛石 | t | 50.00 | 0.449 | 22.45 | | |
| | 02090101 | 塑料薄膜 | m ² | 0.80 | 0.17 | 0.14 | 0.17 | 0.14 |
| | 31150101 | 水 | m ³ | 4.70 | 0.81 | 3.81 | 1.12 | 5.26 |
| 机 械 | 99052107 | 混凝土振捣器 插入式 | 台班 | 11.87 | 0.094 | 1.12 | 0.112 | 1.33 |
| | 99050503 | 灰浆搅拌机 拌筒容量 200L | 台班 | 122.64 | 0.006 | 0.74 | 0.006 | 0.74 |
| | 99071903 | 机动翻斗车 装载质量 1t | 台班 | 190.03 | 0.111 | 21.09 | 0.131 | 24.89 |

注：当地下室墙或挡土墙仅一面有模板时，混凝土含量可调增。

工作内容：同前。

计量单位：m³

| 定额编号 | | | 6-325 | | 6-326 | | 6-327 | | | |
|------|----------|-----------------|----------------|--------|-------------------|--------|--------|--------|--------|--------|
| 项 目 | | | 单 位 | 单 价 | 地面以上直(圆)形墙 厚度(mm) | | | | | |
| | | | | | 200 内 | | 200 外 | | 后浇墙带 | |
| | | | | | 数量 | 合计 | 数量 | 合计 | | |
| 综合单价 | | | 元 | 491.76 | | 475.90 | | 529.21 | | |
| 其中 | 人工费 | | | 元 | 86.10 | | 78.72 | | 107.42 | |
| | 材料费 | | | 元 | 369.85 | | 365.22 | | 379.06 | |
| | 机械费 | | | 元 | 2.88 | | 2.07 | | 2.18 | |
| | 管理费 | | | 元 | 22.25 | | 20.20 | | 27.40 | |
| | 利 润 | | | 元 | 10.68 | | 9.69 | | 13.15 | |
| 二类工 | | | 工日 | 82.00 | 1.05 | 86.10 | 0.96 | 78.72 | 1.31 | 107.42 |
| 材 料 | 80212117 | 预拌混凝土(非泵送型) C30 | m ³ | 353.00 | 0.992 | 350.18 | 0.992 | 350.18 | 1.02 | 360.06 |
| | 80010123 | 水泥砂浆 1:2 | m ³ | 275.64 | 0.029 | 7.99 | 0.029 | 7.99 | | |
| | 80110303 | 素水泥浆 | m ² | 472.71 | | | | | 0.002 | 0.95 |
| | 02090101 | 塑料薄膜 | m ² | 0.80 | 0.61 | 0.49 | 0.41 | 0.33 | 0.17 | 0.14 |
| | 31150101 | 水 | m ³ | 4.70 | 2.38 | 11.19 | 1.43 | 6.72 | 3.81 | 17.91 |
| 机 械 | 99052107 | 混凝土振捣器 插入式 | 台班 | 11.87 | 0.18 | 2.14 | 0.112 | 1.33 | 0.184 | 2.18 |
| | 99050503 | 灰浆搅拌机 拌筒容量 200L | 台班 | 122.64 | 0.006 | 0.74 | 0.006 | 0.74 | | |

注：同前。

工作内容：同前。

计量单位：m³

| 定额编号 | | | 6-328 | | 6-329 | | 6-330 | | | |
|------|----------|----------------------------------|----------------|--------|--------|--------|--------|--------|--------|--------|
| 项 目 | | | 单 位 | 单 价 | 电梯井壁 | | 大钢模板端 | | 滑模板端 | |
| | | | | | 数量 | 合计 | 数量 | 合计 | 数量 | 合计 |
| | | | | | 综合单价 | | | 元 | 569.96 | |
| 其中 | 人工费 | | | 元 | 145.96 | | 109.06 | | 68.88 | |
| | 材料费 | | | 元 | 366.05 | | 365.76 | | 365.45 | |
| | 机械费 | | | 元 | 2.88 | | 2.07 | | 11.61 | |
| | 管理费 | | | 元 | 37.21 | | 27.78 | | 20.12 | |
| | 利 润 | | | 元 | 17.86 | | 13.34 | | 9.66 | |
| 二类工 | | | 工日 | 82.00 | 1.78 | 145.96 | 1.33 | 109.06 | 0.84 | 68.88 |
| 材 料 | 80212117 | 预拌混凝土(非泵送型) C30 | m ³ | 353.00 | 0.992 | 350.18 | 0.992 | 350.18 | 1.02 | 360.06 |
| | 80010123 | 水泥砂浆 1:2 | m ³ | 275.64 | 0.029 | 7.99 | 0.029 | 7.99 | | |
| | 14010317 | 焊接钢管 DN32 | m | 15.07 | | | | | 0.05 | 0.75 |
| | 14373503 | 普通胶管 φ32 | m | 4.50 | | | | | 0.12 | 0.54 |
| | 02090101 | 塑料薄膜 | m ² | 0.80 | 0.28 | 0.22 | 0.44 | 0.35 | 0.07 | 0.06 |
| | 31150101 | 水 | m ³ | 4.70 | 1.63 | 7.66 | 1.54 | 7.24 | 0.86 | 4.04 |
| 机 械 | 99052107 | 混凝土振捣器 插入式 | 台班 | 11.87 | 0.18 | 2.14 | 0.112 | 1.33 | 0.184 | 2.18 |
| | 99050503 | 灰浆搅拌机 拌筒容量 200L | 台班 | 122.64 | 0.006 | 0.74 | 0.006 | 0.74 | | |
| | 99430122 | 电动多级离心清水泵 出口直径 100mm, 扬程 120m 以下 | 台班 | 188.52 | | | | | 0.05 | 9.43 |

6.3.1.5 板

工作内容：同前。

计量单位：m³

| 定额编号 | | | | 6-331 | | 6-332 | | 6-333 | | |
|------|----------|-----------------|----------------|--------|--------|--------|--------|--------|--------|--------|
| 项 目 | | | 单 位 | 单 价 | 有梁板 | | 无梁板 | | 平板 | |
| | | | | | 数量 | 合计 | 数量 | 合计 | 数量 | 合计 |
| 综合单价 | | | | 元 | 452.21 | | 440.07 | | 463.05 | |
| 其中 | 人工费 | | | 元 | 55.76 | | 51.66 | | 62.32 | |
| | 材料费 | | | 元 | 373.48 | | 366.97 | | 375.34 | |
| | 机械费 | | | 元 | 1.70 | | 1.70 | | 1.70 | |
| | 管理费 | | | 元 | 14.37 | | 13.34 | | 16.01 | |
| | 利润 | | | 元 | 6.90 | | 6.40 | | 7.68 | |
| 二类工 | | | 工日 | 82.00 | 0.68 | 55.76 | 0.63 | 51.66 | 0.76 | 62.32 |
| 材料 | 80212117 | 预拌混凝土(非泵送型) C30 | m ³ | 353.00 | 1.02 | 360.06 | 1.02 | 360.06 | 1.02 | 360.06 |
| | 02090101 | 塑料薄膜 | m ² | 0.80 | 5.03 | 4.02 | 1.82 | 1.46 | 5.94 | 4.75 |
| | 31150101 | 水 | m ³ | 4.70 | 2.00 | 9.40 | 1.16 | 5.45 | 2.24 | 10.53 |
| 机械 | 99052108 | 混凝土振捣器 平板式 | 台班 | 14.93 | 0.114 | 1.70 | 0.114 | 1.70 | 0.114 | 1.70 |

注：1. 有梁板、平板为斜板，坡度大于10°时人工乘以系数1.03，大于45°时另行处理。

2. 阶梯教室、体育看台底板为斜板时按有梁板定额执行，底板为锯齿形时按有梁板人工乘以系数1.10执行。

工作内容：同前。

计量单位：m³

| 定额编号 | | | | 6-334 | | 6-335 | | 6-336 | | |
|------|----------|-----------------|----------------|--------|--------|--------|--------|--------|--------|--------|
| 项 目 | | | 单 位 | 单 价 | 拱板 | | 后浇板带 | | 空心楼板 | |
| | | | | | 数量 | 合计 | 数量 | 合计 | 数量 | 合计 |
| 综合单价 | | | | 元 | 489.29 | | 478.14 | | 512.34 | |
| 其中 | 人工费 | | | 元 | 88.56 | | 72.98 | | 98.40 | |
| | 材料费 | | | 元 | 365.63 | | 375.83 | | 375.20 | |
| | 机械费 | | | 元 | 1.70 | | 1.70 | | 1.70 | |
| | 管理费 | | | 元 | 22.57 | | 18.67 | | 25.03 | |
| | 利润 | | | 元 | 10.83 | | 8.96 | | 12.01 | |
| 二类工 | | | 工日 | 82.00 | 1.08 | 88.56 | 0.89 | 72.98 | 1.20 | 98.40 |
| 材料 | 80212117 | 预拌混凝土(非泵送型) C30 | m ³ | 353.00 | 1.02 | 360.06 | 1.02 | 360.06 | 1.02 | 360.06 |
| | 02090101 | 塑料薄膜 | m ² | 0.80 | 1.03 | 0.82 | 5.03 | 4.02 | 5.94 | 4.75 |
| | 31150101 | 水 | m ³ | 4.70 | 1.01 | 4.75 | 2.50 | 11.75 | 2.21 | 10.39 |
| 机械 | 99052108 | 混凝土振捣器 平板式 | 台班 | 14.93 | 0.114 | 1.70 | 0.114 | 1.70 | 0.114 | 1.70 |

6.3.1.6 其它

工作内容：同前。

计量单位：10m²水平投影面积

| 定额编号 | | | | 6-337 | | 6-338 | | 6-339 | | 6-340 | | | |
|------|----------|-----------------|----------------|--------|--------|-------------|-------------|--------------|--------------|---------|-----|---------|-----|
| 项 目 | | | | 单 位 | 单 价 | 楼 梯 | | | | 水 平 挑 檐 | | | |
| | | | | | | 直 形 | | 圆、弧 形 | | 板 式 雨 篷 | | 复 式 雨 篷 | |
| | | | | | | 数 量 | 合 计 | 数 量 | 合 计 | 数 量 | 合 计 | 数 量 | 合 计 |
| 综合单价 | | | | 元 | 980.41 | 1067.89 | 449.79 | 544.78 | | | | | |
| 其中 | 人工费 | | | 元 | 195.16 | 224.68 | 92.66 | 113.16 | | | | | |
| | 材料费 | | | 元 | 707.01 | 753.63 | 320.16 | 386.51 | | | | | |
| | 机械费 | | | 元 | 4.40 | 4.70 | 1.96 | 2.37 | | | | | |
| | 管理费 | | | 元 | 49.89 | 57.35 | 23.66 | 28.88 | | | | | |
| | 利 润 | | | 元 | 23.95 | 27.53 | 11.35 | 13.86 | | | | | |
| 二类工 | | | | 工日 | 82.00 | 2.38 195.16 | 2.74 224.68 | 1.13 92.66 | 1.38 113.16 | | | | |
| 材 料 | 80212115 | 预拌混凝土(非泵送型) C20 | m ³ | 333.00 | 2.07 | 689.31 | 2.21 735.93 | 0.919 306.03 | 1.116 371.63 | | | | |
| | 02090101 | 塑料薄膜 | m ² | 0.80 | 5.50 | 4.40 | 5.50 4.40 | 5.50 4.40 | 5.50 4.40 | | | | |
| | 31150101 | 水 | m ³ | 4.70 | 2.83 | 13.30 | 2.83 13.30 | 2.07 9.73 | 2.23 10.48 | | | | |
| 机械 | 99052107 | 混凝土振捣器 插入式 | 台班 | 11.87 | 0.371 | 4.40 | 0.396 4.70 | 0.165 1.96 | 0.20 2.37 | | | | |

- 注：1. 雨篷挑出超过 1.5m 或柱式雨篷，不执行雨篷定额，另按相应有梁板和柱定额执行。
 2. 雨篷三个檐边往上翻的为复式雨篷，仅为平板的为板式雨篷。
 3. 楼梯、雨篷的混凝土按设计用量加 1.5% 损耗按相应定额进行调整。

工作内容：同前。

计量单位：表中所示

| 定额编号 | | | | 6-341 | | 6-342 | | 6-343 | | 6-344 | | | |
|------|----------|-----------------|----------------|--------|--------|------------------------------|--------------|---|-------------|-------|-----|-----|-----|
| 项 目 | | | | 单 位 | 单 价 | 阳 台 | | 楼 梯、雨 篷、 阳 台、台 阶 混 凝 土 含 量 每 增 减 | | 地 沟 | | 栏 板 | |
| | | | | | | 10m ² 水平投影 面 积 | | m ³ | | | | | |
| | | | | | | 数 量 | 合 计 | 数 量 | 合 计 | 数 量 | 合 计 | 数 量 | 合 计 |
| 综合单价 | | | | 元 | 769.75 | 473.53 | 440.30 | 529.02 | | | | | |
| 其中 | 人工费 | | | 元 | 155.80 | 99.22 | 65.60 | 127.10 | | | | | |
| | 材料费 | | | 元 | 551.61 | 334.67 | 347.46 | 351.92 | | | | | |
| | 机械费 | | | 元 | 3.42 | 2.14 | 2.17 | 2.17 | | | | | |
| | 管理费 | | | 元 | 39.81 | 25.34 | 16.94 | 32.32 | | | | | |
| | 利 润 | | | 元 | 19.11 | 12.16 | 8.13 | 15.51 | | | | | |
| 二类工 | | | | 工日 | 82.00 | 1.90 155.80 | 1.21 99.22 | 0.80 65.60 | 1.55 127.10 | | | | |
| 材 料 | 80212115 | 预拌混凝土(非泵送型) C20 | m ³ | 333.00 | 1.608 | 535.46 | 1.005 334.67 | 1.02 339.66 | 1.02 339.66 | | | | |
| | 02090101 | 塑料薄膜 | m ² | 0.80 | 5.50 | 4.40 | 1.18 0.94 | 0.52 0.42 | | | | | |
| | 31150101 | 水 | m ³ | 4.70 | 2.50 | 11.75 | 1.46 6.86 | 2.52 11.84 | | | | | |
| 机械 | 99052107 | 混凝土振捣器 插入式 | 台班 | 11.87 | 0.288 | 3.42 | 0.18 2.14 | 0.183 2.17 | 0.183 2.17 | | | | |

- 注：1. 阳台挑出超过 1.8m，不执行阳台定额，另按相应有梁板定额执行。
 2. 阳台的混凝土按设计用量加 1.5% 损耗按相应定额进行调整。

工作内容：同前。

计量单位：表中所示

| 定额编号 | | | | 6-345 | | 6-346 | | 6-347 | | |
|------|----------|-----------------|----------------|--------|---------------|--------|----------------|--------|---------------|--------|
| 项 目 | | | 单 位 | 单 价 | 扶手、下嵌、 轴线柱 | | 门框 | | 柱接柱及框架柱 接头 | |
| | | | | | 10m | | m ³ | | | |
| | | | | | 数量 | 合计 | 数量 | 合计 | 数量 | 合计 |
| 综合单价 | | | | 元 | 254.74 | 487.73 | 586.71 | | | |
| 其 中 | 人 工 费 | | | 元 | 72.98 | 100.04 | 176.30 | | | |
| | 材 料 费 | | | 元 | 153.46 | 347.70 | 345.17 | | | |
| | 机 械 费 | | | 元 | 0.95 | 2.17 | — | | | |
| | 管 理 费 | | | 元 | 18.48 | 25.55 | 44.08 | | | |
| | 利 润 | | | 元 | 8.87 | 12.27 | 21.16 | | | |
| 二类工 | | | 工日 | 82.00 | 0.89 | 72.98 | 1.22 | 100.04 | 2.15 | 176.30 |
| 材 料 | 80212115 | 预拌混凝土(非泵送型) C20 | m ³ | 333.00 | 0.448 | 149.18 | 1.02 | 339.66 | 1.02 | 339.66 |
| | 02090101 | 塑料薄膜 | m ² | 0.80 | 1.18 | 0.94 | 0.71 | 0.57 | 0.08 | 0.06 |
| | 31150101 | 水 | m ³ | 4.70 | 0.71 | 3.34 | 1.59 | 7.47 | 1.16 | 5.45 |
| 机械 | 99052107 | 混凝土振捣器 插入式 | 台班 | 11.87 | 0.08 | 0.95 | 0.183 | 2.17 | | |

注：1. 现浇扶手、下嵌、轴线柱混凝土含量按各占 1/3 计算。

2. 下嵌、扶手之间的栏杆芯，另按有关分部相应制作定额执行。设计木扶手应另外增加，混凝土扶手应扣除。

工作内容：同前。

计量单位：表中所示

| 定额编号 | | | | 6-348 | | 6-349 | | 6-350 | | 6-351 | | |
|------|----------|-----------------|----------------|--------|----------------|--------|--------|--------|-------|--------|-----------------------------|--------|
| 项 目 | | | 单 位 | 单 价 | 天、檐沟 豎向挑板 | | 压顶 | | 小型构件 | | 台阶 | |
| | | | | | m ³ | | | | | | 10m ² 水平投影 面积 | |
| | | | | | 数量 | 合计 | 数量 | 合计 | 数量 | 合计 | 数量 | 合计 |
| 综合单价 | | | | 元 | 520.34 | 500.64 | 512.40 | 735.22 | | | | |
| 其 中 | 人 工 费 | | | 元 | 117.26 | 101.68 | 115.62 | 123.82 | | | | |
| | 材 料 费 | | | 元 | 356.72 | 361.34 | 351.03 | 560.75 | | | | |
| | 机 械 费 | | | 元 | 2.17 | — | 2.17 | 3.53 | | | | |
| | 管 理 费 | | | 元 | 29.86 | 25.42 | 29.45 | 31.84 | | | | |
| | 利 润 | | | 元 | 14.33 | 12.20 | 14.13 | 15.28 | | | | |
| 二类工 | | | 工日 | 82.00 | 1.43 | 117.26 | 1.24 | 101.68 | 1.41 | 115.62 | 1.51 | 123.82 |
| 材 料 | 80212115 | 预拌混凝土(非泵送型) C20 | m ³ | 333.00 | 1.02 | 339.66 | 1.02 | 339.66 | 1.02 | 339.66 | 1.638 | 545.45 |
| | 02090101 | 塑料薄膜 | m ² | 0.80 | 6.92 | 5.54 | 9.13 | 7.30 | 3.75 | 3.00 | 6.20 | 4.96 |
| | 31150101 | 水 | m ³ | 4.70 | 2.45 | 11.52 | 3.06 | 14.38 | 1.78 | 8.37 | 2.20 | 10.34 |
| 机械 | 99052107 | 混凝土振捣器 插入式 | 台班 | 11.87 | 0.183 | 2.17 | | | 0.183 | 2.17 | 0.297 | 3.53 |

注：1. 盥洗槽，小便槽挡板等均按小型构件定额执行。

2. 台阶的设计混凝土用量超过定额含量时，按设计用量加 1.5% 损耗进行调整。

6.3.2 现场非泵送预制构件

6.3.2.1 桩、柱

工作内容：购入预制混凝土、水平运输、浇捣、养护、成品归堆。

计量单位：m³

| 定额编号 | | | 6-352 | | 6-353 | | 6-354 | | | |
|------|----------|-----------------|----------------|--------|--------------------------|--------|--------|--------|--------|--------|
| 项 目 | 单 位 | 单 价 | 方 桩 | | 矩形柱每一构件(m ³) | | | | | |
| | | | | | 3 以 内 | | 3 以 外 | | | |
| | | | 数 量 | 合 计 | 数 量 | 合 计 | 数 量 | 合 计 | | |
| 综合单价 | | 元 | 478.51 | | 454.92 | | 448.75 | | | |
| 其 中 | 人 工 费 | | 元 | | 62.32 | | 45.92 | | 41.82 | |
| | 材 料 费 | | 元 | | 368.31 | | 367.19 | | 366.63 | |
| | 机 械 费 | | 元 | | 18.12 | | 18.12 | | 18.12 | |
| | 管 理 费 | | 元 | | 20.11 | | 16.01 | | 14.99 | |
| | 利 润 | | 元 | | 9.65 | | 7.68 | | 7.19 | |
| 二类工 | | 工日 | 82.00 | 0.76 | 62.32 | 0.56 | 45.92 | 0.51 | 41.82 | |
| 材 料 | 80212117 | 预拌混凝土(非泵送型) C30 | m ³ | 353.00 | 1.02 | 360.06 | 1.02 | 360.06 | 1.02 | 360.06 |
| | 02090101 | 塑料薄膜 | m ² | 0.80 | 1.91 | 1.53 | 0.92 | 0.74 | 0.92 | 0.74 |
| | 31150101 | 水 | m ³ | 4.70 | 1.43 | 6.72 | 1.36 | 6.39 | 1.24 | 5.83 |
| 机 械 | 99052107 | 混凝土振捣器 插入式 | 台班 | 11.87 | 0.07 | 0.83 | 0.07 | 0.83 | 0.07 | 0.83 |
| | 99071903 | 机动翻斗车 装载质量 1t | 台班 | 190.03 | 0.091 | 17.29 | 0.091 | 17.29 | 0.091 | 17.29 |

- 注：1. 板桩按方桩人工乘以系数1.2，其余不变。
 2. 围墙柱按相应矩形柱人工乘以系数1.4，其余不变。
 3. 预制柱上有钢牛腿，其钢牛腿按铁件制作、安装按钢端架定额执行。

工作内容：同前。

计量单位：m³

| 定额编号 | | | 6-355 | | 6-356 | | | |
|------|----------|-----------------|----------------|--------|----------------|--------|--------|--------|
| 项 目 | 单 位 | 单 价 | I 形 柱 | | 双 肢 柱 空 格 柱 | | | |
| | | | 数 量 | 合 计 | 数 量 | 合 计 | | |
| | | | 综合单价 | | 元 | 454.68 | | 455.11 |
| 其 中 | 人 工 费 | | 元 | | 44.28 | | 46.74 | |
| | 材 料 费 | | 元 | | 369.19 | | 366.25 | |
| | 机 械 费 | | 元 | | 18.12 | | 18.12 | |
| | 管 理 费 | | 元 | | 15.60 | | 16.22 | |
| | 利 润 | | 元 | | 7.49 | | 7.78 | |
| 二类工 | | 工日 | 82.00 | 0.54 | 44.28 | 0.57 | 46.74 | |
| 材 料 | 80212117 | 预拌混凝土(非泵送型) C30 | m ³ | 353.00 | 1.02 | 360.06 | 1.02 | 360.06 |
| | 02090101 | 塑料薄膜 | m ² | 0.80 | 1.25 | 1.00 | 0.62 | 0.50 |
| | 31150101 | 水 | m ³ | 4.70 | 1.73 | 8.13 | 1.21 | 5.69 |
| 机 械 | 99052107 | 混凝土振捣器 插入式 | 台班 | 11.87 | 0.07 | 0.83 | 0.07 | 0.83 |
| | 99071903 | 机动翻斗车 装载质量 1t | 台班 | 190.03 | 0.091 | 17.29 | 0.091 | 17.29 |

注：预制柱上有钢牛腿，其钢牛腿按铁件制作、安装按钢端架定额执行。

6.3.2.2 梁

工作内容：同前。

计量单位：m³

| 定额编号 | | | | 6-357 | | 6-358 | | 6-359 | | |
|------|----------|-----------------|----------------|--------|------------|--------|------------|--------|--------|--------|
| 项 目 | | | 单 位 | 单 价 | 矩形梁 托架梁 | | 拱形梁 异形梁 | | 过梁 | |
| | | | | | 数量 | 合计 | 数量 | 合计 | 数量 | 合计 |
| 综合单价 | | | | 元 | 437.96 | | 461.51 | | 448.62 | |
| 其中 | 人工费 | | | 元 | 48.38 | | 64.78 | | 53.30 | |
| | 材料费 | | | 元 | 346.58 | | 347.66 | | 350.50 | |
| | 机械费 | | | 元 | 18.32 | | 18.32 | | 18.32 | |
| | 管理费 | | | 元 | 16.68 | | 20.78 | | 17.91 | |
| | 利 润 | | | 元 | 8.00 | | 9.97 | | 8.59 | |
| 二类工 | | | 工日 | 82.00 | 0.59 | 48.38 | 0.79 | 64.78 | 0.65 | 53.30 |
| 材料 | 80212115 | 预拌混凝土(非泵送型) C20 | m ³ | 333.00 | 1.02 | 339.66 | 1.02 | 339.66 | 1.02 | 339.66 |
| | 02090101 | 塑料薄膜 | m ² | 0.80 | 0.77 | 0.62 | 0.95 | 0.76 | 1.98 | 1.58 |
| | 31150101 | 水 | m ³ | 4.70 | 1.34 | 6.30 | 1.54 | 7.24 | 1.97 | 9.26 |
| 机械 | 99052107 | 混凝土振捣器 插入式 | 台班 | 11.87 | 0.087 | 1.03 | 0.087 | 1.03 | 0.087 | 1.03 |
| | 99071903 | 机动翻斗车 装载质量 1t | 台班 | 190.03 | 0.091 | 17.29 | 0.091 | 17.29 | 0.091 | 17.29 |

注：弧形梁按相应梁定额执行。

工作内容：同前。

计量单位：m³

| 定额编号 | | | | 6-360 | | 6-361 | | 6-362 | | |
|------|----------|-----------------|----------------|--------|--------|--------|--------|--------|--------|--------|
| 项 目 | | | 单 位 | 单 价 | 吊车梁 | | | | 风道梁 | |
| | | | | | T形 | | 鱼腹式 | | | |
| | | | | | 数量 | 合计 | 数量 | 合计 | 数量 | 合计 |
| 综合单价 | | | | 元 | 462.79 | | 474.08 | | 481.89 | |
| 其中 | 人工费 | | | 元 | 50.84 | | 57.40 | | 64.78 | |
| | 材料费 | | | 元 | 368.04 | | 370.34 | | 368.04 | |
| | 机械费 | | | 元 | 18.32 | | 18.32 | | 18.32 | |
| | 管理费 | | | 元 | 17.29 | | 18.93 | | 20.78 | |
| | 利 润 | | | 元 | 8.30 | | 9.09 | | 9.97 | |
| 二类工 | | | 工日 | 82.00 | 0.62 | 50.84 | 0.70 | 57.40 | 0.79 | 64.78 |
| 材料 | 80212117 | 预拌混凝土(非泵送型) C30 | m ³ | 353.00 | 1.02 | 360.06 | 1.02 | 360.06 | 1.02 | 360.06 |
| | 02090101 | 塑料薄膜 | m ² | 0.80 | 0.92 | 0.74 | 1.21 | 0.97 | 0.81 | 0.65 |
| | 31150101 | 水 | m ³ | 4.70 | 1.54 | 7.24 | 1.98 | 9.31 | 1.56 | 7.33 |
| 机械 | 99052107 | 混凝土振捣器 插入式 | 台班 | 11.87 | 0.087 | 1.03 | 0.087 | 1.03 | 0.087 | 1.03 |
| | 99071903 | 机动翻斗车 装载质量 1t | 台班 | 190.03 | 0.091 | 17.29 | 0.091 | 17.29 | 0.091 | 17.29 |

6.3.2.3 屋架

工作内容：同前。

计量单位：m³

| 定额编号 | | | 6-363 | | 6-364 | | 6-365 | | | |
|------|----------|-----------------|----------------|--------|--------|--------|--------|--------|-------|--------|
| 项 目 | | | 单 位 | 单 价 | 屋架 | | | | | |
| | | | | | 拱(梯)形 | | 组合 | | 薄腹 | |
| | | | | | 数量 | 合计 | 数量 | 合计 | 数量 | 合计 |
| 综合单价 | | | 元 | 477.71 | 484.07 | | 483.74 | | | |
| 其中 | 人工费 | | 元 | 59.04 | 62.32 | | 63.14 | | | |
| | 材料费 | | 元 | 371.46 | 373.33 | | 371.88 | | | |
| | 机械费 | | 元 | 18.51 | 18.51 | | 18.51 | | | |
| | 管理费 | | 元 | 19.39 | 20.21 | | 20.41 | | | |
| | 利润 | | 元 | 9.31 | 9.70 | | 9.80 | | | |
| 二类工 | | | 工日 | 82.00 | 0.72 | 59.04 | 0.76 | 62.32 | 0.77 | 63.14 |
| 材料 | 80212117 | 预拌混凝土(非泵送型) C30 | m ³ | 353.00 | 1.025 | 361.83 | 1.025 | 361.83 | 1.025 | 361.83 |
| | 02090101 | 塑料薄膜 | m ² | 0.80 | 1.58 | 1.26 | 1.98 | 1.58 | 0.88 | 0.70 |
| | 31150101 | 水 | m ³ | 4.70 | 1.78 | 8.37 | 2.11 | 9.92 | 1.99 | 9.35 |
| 机械 | 99052107 | 混凝土振捣器 插入式 | 台班 | 11.87 | 0.087 | 1.03 | 0.087 | 1.03 | 0.087 | 1.03 |
| | 99071903 | 机动翻斗车 装载质量 1t | 台班 | 190.03 | 0.092 | 17.48 | 0.092 | 17.48 | 0.092 | 17.48 |

工作内容：同前。

计量单位：m³

| 定额编号 | | | 6-366 | | 6-367 | | 6-368 | | | |
|------|----------|-----------------|----------------|--------|--------|--------|--------|--------|-------|--------|
| 项 目 | | | 单 位 | 单 价 | 屋架 | | | | 门式钢架 | |
| | | | | | 三角形 | | 锯齿形 | | | |
| | | | | | 数量 | 合计 | 数量 | 合计 | 数量 | 合计 |
| 综合单价 | | | 元 | 482.92 | 470.31 | | 478.76 | | | |
| 其中 | 人工费 | | 元 | 63.14 | 53.30 | | 59.86 | | | |
| | 材料费 | | 元 | 371.06 | 371.93 | | 371.40 | | | |
| | 机械费 | | 元 | 18.51 | 18.51 | | 18.51 | | | |
| | 管理费 | | 元 | 20.41 | 17.95 | | 19.59 | | | |
| | 利润 | | 元 | 9.80 | 8.62 | | 9.40 | | | |
| 二类工 | | | 工日 | 82.00 | 0.77 | 63.14 | 0.65 | 53.30 | 0.73 | 59.86 |
| 材料 | 80212117 | 预拌混凝土(非泵送型) C30 | m ³ | 353.00 | 1.025 | 361.83 | 1.025 | 361.83 | 1.025 | 361.83 |
| | 02090101 | 塑料薄膜 | m ² | 0.80 | 0.73 | 0.58 | 2.05 | 1.64 | 2.04 | 1.63 |
| | 31150101 | 水 | m ³ | 4.70 | 1.84 | 8.65 | 1.80 | 8.46 | 1.69 | 7.94 |
| 机械 | 99052107 | 混凝土振捣器 插入式 | 台班 | 11.87 | 0.087 | 1.03 | 0.087 | 1.03 | 0.087 | 1.03 |
| | 99071903 | 机动翻斗车 装载质量 1t | 台班 | 190.03 | 0.092 | 17.48 | 0.092 | 17.48 | 0.092 | 17.48 |

6.3.2.4 板

工作内容：同前。

计量单位：m³

| 定额编号 | | | | 6-369 | | 6-370 | | 6-371 | | 6-372 | | |
|--------|----------|-----------------|----------------|--------|-----------|--------|--------|--------|--------|--------|-----------|--------|
| 项 目 | | | 单 位 | 单 价 | 平板 隔断板 | | 槽形板 | | 梭梯段 | | 天窗 端壁板 | |
| | | | | | 数量 | 合计 | 数量 | 合计 | 数量 | 合计 | 数量 | 合计 |
| 综合单价 | | | | 元 | 526.39 | | 483.57 | | 537.98 | | 507.65 | |
| 其中 | 人工费 | | | 元 | 87.74 | | 61.50 | | 104.14 | | 74.62 | |
| | 材料费 | | | 元 | 380.46 | | 373.59 | | 369.58 | | 379.69 | |
| | 机械费 | | | 元 | 18.78 | | 18.78 | | 18.78 | | 18.78 | |
| | 管理费 | | | 元 | 26.63 | | 20.07 | | 30.73 | | 23.35 | |
| | 利 润 | | | 元 | 12.78 | | 9.63 | | 14.75 | | 11.21 | |
| 二类工 | | | 工日 | 82.00 | 1.07 | 87.74 | 0.75 | 61.50 | 1.27 | 104.14 | 0.91 | 74.62 |
| 材 料 | 80212115 | 预拌混凝土(非泵送型) C20 | m ³ | 333.00 | | | | | 1.025 | 341.33 | | |
| | 80212117 | 预拌混凝土(非泵送型) C30 | m ³ | 353.00 | 1.025 | 361.83 | 1.025 | 361.83 | | | 1.025 | 361.83 |
| | 02090101 | 塑料薄膜 | m ² | 0.80 | 5.90 | 4.72 | 3.19 | 2.55 | 9.53 | 7.62 | 5.57 | 4.46 |
| | 31150101 | 水 | m ³ | 4.70 | 2.96 | 13.91 | 1.96 | 9.21 | 4.39 | 20.63 | 2.85 | 13.40 |
| 机 械 | 99052108 | 混凝土振捣器 平板式 | 台班 | 14.93 | 0.087 | 1.30 | 0.087 | 1.30 | 0.087 | 1.30 | 0.087 | 1.30 |
| | 99071903 | 机动翻斗车 装载质量 1t | 台班 | 190.03 | 0.092 | 17.48 | 0.092 | 17.48 | 0.092 | 17.48 | 0.092 | 17.48 |

6.3.2.5 其它

工作内容：同前。

计量单位：表中所示

| 定额编号 | | | | 6-373 | | 6-374 | | 6-375 | | 6-376 | | |
|--------|----------|-----------------|----------------|--------|----------------|--------|---------------|--------|-----------------------|--------|----------------|--------|
| 项 目 | | | 单 位 | 单 价 | 天窗架 | | 支撑腹杆 天窗上下档 | | 漏空花格窗 花格芯 | | 小型构件 | |
| | | | | | m ³ | | | | 10m ² 外形面积 | | m ³ | |
| 综合单价 | | | | 元 | 518.29 | | 498.35 | | 932.25 | | 601.84 | |
| 其中 | 人工费 | | | 元 | 91.02 | | 68.06 | | 556.78 | | 149.24 | |
| | 材料费 | | | 元 | 368.24 | | 379.75 | | 158.16 | | 372.02 | |
| | 机械费 | | | 元 | 18.51 | | 18.51 | | 8.25 | | 18.51 | |
| | 管理费 | | | 元 | 27.38 | | 21.64 | | 141.26 | | 41.94 | |
| | 利 润 | | | 元 | 13.14 | | 10.39 | | 67.80 | | 20.13 | |
| 二类工 | | | 工日 | 82.00 | 1.11 | 91.02 | 0.83 | 68.06 | 6.79 | 556.78 | 1.82 | 149.24 |
| 材 料 | 80212115 | 预拌混凝土(非泵送型) C20 | m ³ | 333.00 | | | | | 0.452 | 150.52 | | |
| | 80212117 | 预拌混凝土(非泵送型) C30 | m ³ | 353.00 | 1.025 | 361.83 | 1.025 | 361.83 | | | 1.025 | 361.83 |
| | 02090101 | 塑料薄膜 | m ² | 0.80 | 1.14 | 0.91 | 3.30 | 2.64 | 3.67 | 2.94 | 2.57 | 2.06 |
| | 31150101 | 水 | m ³ | 4.70 | 1.17 | 5.50 | 3.25 | 15.28 | 1.00 | 4.70 | 1.73 | 8.13 |
| 机 械 | 99052107 | 混凝土振捣器 插入式 | 台班 | 11.87 | 0.087 | 1.03 | 0.087 | 1.03 | 0.039 | 0.46 | 0.087 | 1.03 |
| | 99071903 | 机动翻斗车 装载质量 1t | 台班 | 190.03 | 0.092 | 17.48 | 0.092 | 17.48 | 0.041 | 7.79 | 0.092 | 17.48 |

6.3.3 非泵送构筑物

6.3.3.1 烟囱

工作内容：购入预拌混凝土、水平运输、浇捣、养护。

计量单位：m³

| 定额编号 | | | 6-377 | | 6-378 | | 6-379 | | | |
|------|----------|-----------------|----------------|--------|--------|--------|---------|--------|-------|--------|
| 项 目 | 单 位 | 单 价 | 毛石混凝土基础 | | 混凝土基础 | | 钢筋混凝土基础 | | | |
| | | | 数量 | 合计 | 数量 | 合计 | 数量 | 合计 | | |
| 综合单价 | | | 元 | | 372.24 | 429.13 | 429.31 | | | |
| 其 中 | 人 工 费 | | 元 | | 35.26 | 37.72 | 37.72 | | | |
| | 材 料 费 | | 元 | | 294.14 | 342.73 | 342.91 | | | |
| | 机 械 费 | | 元 | | 21.75 | 25.34 | 25.34 | | | |
| | 管 理 费 | | 元 | | 14.25 | 15.77 | 15.77 | | | |
| | 利 润 | | 元 | | 6.84 | 7.57 | 7.57 | | | |
| 二类工 | | | 工日 | 82.00 | 0.43 | 35.26 | 0.46 | 37.72 | 0.46 | 37.72 |
| 材 料 | 80212114 | 预拌混凝土(非泵送型) C15 | m ³ | 323.00 | 0.816 | 263.57 | | | | |
| | 80212115 | 预拌混凝土(非泵送型) C20 | m ³ | 333.00 | | | 1.02 | 339.66 | 1.02 | 339.66 |
| | 04110200 | 毛石 | t | 50.00 | 0.55 | 27.50 | | | | |
| | 02090101 | 塑料薄膜 | m ² | 0.80 | 0.31 | 0.25 | 0.31 | 0.25 | 0.36 | 0.29 |
| | 31150101 | 水 | m ³ | 4.70 | 0.60 | 2.82 | 0.60 | 2.82 | 0.63 | 2.96 |
| 机 械 | 99052107 | 混凝土振捣器 插入式 | 台班 | 11.87 | 0.056 | 0.66 | 0.07 | 0.83 | 0.07 | 0.83 |
| | 99071903 | 机动翻斗车 装载质量 1t | 台班 | 190.03 | 0.111 | 21.09 | 0.129 | 24.51 | 0.129 | 24.51 |

工作内容：购入预拌混凝土、水平运输、浇筑、养护、筒壁收光等。

计量单位：m³

| 定额编号 | | | 6-380 | | 6-381 | | 6-382 | | 6-383 | | | |
|------|----------|-------------------------------|----------------|--------|----------------|--------|--------|--------|--------|--------|--------|--------|
| 项 目 | | | 单 位 | 单 价 | 钢筋混凝土筒身高度(m)以内 | | | | | | | |
| | | | | | 60 | | 80 | | 100 | | 120 | |
| | | | | | 数量 | 合计 | 数量 | 合计 | 数量 | 合计 | 数量 | 合计 |
| 综合单价 | | | 元 | 549.14 | | 534.73 | | 617.86 | | 614.91 | | |
| 其中 | 人工费 | | | 元 | 63.14 | | 64.78 | | 62.32 | | 61.50 | |
| | 材料费 | | | 元 | 370.12 | | 370.06 | | 369.64 | | 367.18 | |
| | 机械费 | | | 元 | 67.53 | | 55.42 | | 118.86 | | 119.32 | |
| | 管理费 | | | 元 | 32.67 | | 30.05 | | 45.30 | | 45.21 | |
| | 利润 | | | 元 | 15.68 | | 14.42 | | 21.74 | | 21.70 | |
| 二类工 | | | 工日 | 82.00 | 0.77 | 63.14 | 0.79 | 64.78 | 0.76 | 62.32 | 0.75 | 61.50 |
| 材 料 | 80212117 | 预拌混凝土(非泵送型) C30 | m ³ | 353.00 | 1.025 | 361.83 | 1.025 | 361.83 | 1.025 | 361.83 | 1.025 | 361.83 |
| | 14050124 | 无缝钢管 φ42.5×3.5 | m | 19.75 | 0.04 | 0.79 | 0.03 | 0.59 | 0.02 | 0.40 | | |
| | 14050125 | 无缝钢管 φ50 | m | 24.02 | | | 0.01 | 0.24 | 0.01 | 0.24 | 0.03 | 0.72 |
| | 14373503 | 普通胶管 φ32 | m | 4.50 | 0.12 | 0.54 | 0.14 | 0.63 | 0.12 | 0.54 | 0.12 | 0.54 |
| | 31150101 | 水 | m ³ | 4.70 | 1.48 | 6.96 | 1.44 | 6.77 | 1.41 | 6.63 | 0.87 | 4.09 |
| 机 械 | 99052107 | 混凝土振捣器 插入式 | 台班 | 11.87 | 0.694 | 8.24 | 0.532 | 6.31 | 0.452 | 5.37 | 0.594 | 7.05 |
| | 99071903 | 机动翻斗车 装载质量1t | 台班 | 190.03 | 0.063 | 11.97 | 0.063 | 11.97 | 0.063 | 11.97 | 0.063 | 11.97 |
| | 99430122 | 电动多级离心清水泵 出口直径100mm, 扬程120m以下 | 台班 | 188.52 | 0.251 | 47.32 | 0.197 | 37.14 | | | | |
| | 99430124 | 电动多级离心清水泵 出口直径150mm, 扬程180m以下 | 台班 | 607.89 | | | | | 0.167 | 101.52 | 0.165 | 100.30 |

工作内容：同前。

计量单位：m³

| 定额编号 | | | 6-384 | | 6-385 | | 6-386 | | | |
|------|----------|-------------------------------|----------------|---------|----------------|--------|--------|--------|--------|--------|
| 项 目 | | | 单 位 | 单 价 | 钢筋混凝土筒身高度(m)以内 | | | | | |
| | | | | | 150 | | 180 | | 210 | |
| | | | | | 数量 | 合计 | 数量 | 合计 | 数量 | 合计 |
| 综合单价 | | | 元 | 590.05 | | 635.81 | | 586.77 | | |
| 其中 | 人工费 | | | 元 | 57.40 | | 59.04 | | 52.48 | |
| | 材料费 | | | 元 | 367.04 | | 367.09 | | 367.18 | |
| | 机械费 | | | 元 | 105.38 | | 137.10 | | 107.81 | |
| | 管理费 | | | 元 | 40.70 | | 49.04 | | 40.07 | |
| | 利润 | | | 元 | 19.53 | | 23.54 | | 19.23 | |
| 二类工 | | | 工日 | 82.00 | 0.70 | 57.40 | 0.72 | 59.04 | 0.64 | 52.48 |
| 材 料 | 80212117 | 预拌混凝土(非泵送型) C30 | m ³ | 353.00 | 1.025 | 361.83 | 1.025 | 361.83 | 1.025 | 361.83 |
| | 14050125 | 无缝钢管 φ50 | m | 24.02 | 0.03 | 0.72 | 0.03 | 0.72 | 0.03 | 0.72 |
| | 14373503 | 普通胶管 φ32 | m | 4.50 | 0.12 | 0.54 | 0.12 | 0.54 | 0.12 | 0.54 |
| | 31150101 | 水 | m ³ | 4.70 | 0.84 | 3.95 | 0.85 | 4.00 | 0.87 | 4.09 |
| 机 械 | 99052107 | 混凝土振捣器 插入式 | 台班 | 11.87 | 0.751 | 8.91 | 0.597 | 7.09 | 0.459 | 5.45 |
| | 99430124 | 电动多级离心清水泵 出口直径150mm, 扬程180m以下 | 台班 | 607.89 | 0.139 | 84.50 | | | | |
| | 99430125 | 电动多级离心清水泵 出口直径150mm, 扬程180m以上 | 台班 | 1063.41 | | | 0.111 | 118.04 | 0.085 | 90.39 |
| | 99071903 | 机动翻斗车 装载质量1t | 台班 | 190.03 | 0.063 | 11.97 | 0.063 | 11.97 | 0.063 | 11.97 |

6.3.3.2 水塔

工作内容：购入预拌混凝土、水平运输、浇捣及养护混凝土。

计量单位：m³

| 定 额 编 号 | | | | 6-387 | | 6-388 | | 6-389 | | 6-390 | | | |
|---------|----------|----------------------------------|--|----------------|--------|---------|--------|--------|--------|-------|--------|-------|--------|
| 项 目 | | | | 单 位 | 单 价 | 钢筋混凝土水塔 | | | | | | | |
| | | | | | | 钢筋混凝土基础 | | | | 筒式塔身 | | 柱式塔身 | |
| | | | | | | 方形(钢模) | | 圆形(木模) | | | | | |
| | | | | | | 数量 | 合计 | 数量 | 合计 | 数量 | 合计 | 数量 | 合计 |
| 综合单价 | | | | 元 | 430.74 | | 430.74 | | 526.12 | | 554.07 | | |
| 其中 | 人 工 费 | | | 元 | 37.72 | | 37.72 | | 67.24 | | 89.38 | | |
| | 材 料 费 | | | 元 | 344.09 | | 344.09 | | 370.31 | | 367.93 | | |
| | 机 械 费 | | | 元 | 25.53 | | 25.53 | | 46.49 | | 46.49 | | |
| | 管 理 费 | | | 元 | 15.81 | | 15.81 | | 28.43 | | 33.97 | | |
| | 利 润 | | | 元 | 7.59 | | 7.59 | | 13.65 | | 16.30 | | |
| 二类工 | | | | 工日 | 82.00 | 0.46 | 37.72 | 0.46 | 37.72 | 0.82 | 67.24 | 1.09 | 89.38 |
| 材 料 | 80212115 | 预拌混凝土(非泵送型) C20 | | m ³ | 333.00 | 1.02 | 339.66 | 1.02 | 339.66 | | | | |
| | 80212117 | 预拌混凝土(非泵送型) C30 | | m ³ | 353.00 | | | | | 1.025 | 361.83 | 1.025 | 361.83 |
| | 02090101 | 塑料薄膜 | | m ² | 0.80 | 0.95 | 0.76 | 0.95 | 0.76 | 3.14 | 2.51 | 0.75 | 0.60 |
| | 31150101 | 水 | | m ³ | 4.70 | 0.78 | 3.67 | 0.78 | 3.67 | 1.27 | 5.97 | 1.17 | 5.50 |
| 机 械 | 99052107 | 混凝土振捣器 插入式 | | 台班 | 11.87 | 0.07 | 0.83 | 0.07 | 0.83 | 0.184 | 2.18 | 0.184 | 2.18 |
| | 99071903 | 机动翻斗车 装载质量 1t | | 台班 | 190.03 | 0.13 | 24.70 | 0.13 | 24.70 | 0.132 | 25.08 | 0.132 | 25.08 |
| | 99430122 | 电动多级离心消水泵 出口直径 100mm, 扬程 120m 以下 | | 台班 | 188.52 | | | | | 0.102 | 19.23 | 0.102 | 19.23 |

工作内容：同前。

计量单位：m³

| 定 额 编 号 | | | | 6-391 | | 6-392 | | | |
|---------|----------|----------------------------------|--|----------------|--------|---------|--------|------------|--------|
| 项 目 | | | | 单 位 | 单 价 | 钢筋混凝土水塔 | | | |
| | | | | | | 塔顶及槽底 | | 钢筋混凝土圆梁及压顶 | |
| | | | | | | 数量 | 合计 | 数量 | 合计 |
| | | | | | | | | | |
| 综合单价 | | | | 元 | 544.37 | | 603.74 | | |
| 其中 | 人 工 费 | | | 元 | 80.36 | | 123.82 | | |
| | 材 料 费 | | | 元 | 370.59 | | 370.41 | | |
| | 机 械 费 | | | 元 | 46.49 | | 46.49 | | |
| | 管 理 费 | | | 元 | 31.71 | | 42.58 | | |
| | 利 润 | | | 元 | 15.22 | | 20.44 | | |
| 二类工 | | | | 工日 | 82.00 | 0.98 | 80.36 | 1.51 | 123.82 |
| 材 料 | 80212117 | 预拌混凝土(非泵送型) C30 | | m ³ | 353.00 | 1.025 | 361.83 | 1.025 | 361.83 |
| | 02090101 | 塑料薄膜 | | m ² | 0.80 | 2.73 | 2.18 | 3.50 | 2.80 |
| | 31150101 | 水 | | m ³ | 4.70 | 1.40 | 6.58 | 1.23 | 5.78 |
| 机 械 | 99052107 | 混凝土振捣器 插入式 | | 台班 | 11.87 | 0.184 | 2.18 | 0.184 | 2.18 |
| | 99430122 | 电动多级离心消水泵 出口直径 100mm, 扬程 120m 以下 | | 台班 | 188.52 | 0.102 | 19.23 | 0.102 | 19.23 |
| | 99071903 | 机动翻斗车 装载质量 1t | | 台班 | 190.03 | 0.132 | 25.08 | 0.132 | 25.08 |

工作内容：同前。

计量单位：m³

| 定额编号 | | | | 6-393 | | 6-394 | | 6-395 | | | |
|--------|----------|-------------------------------|----------------|--------|--------|---------|--------|--------|--------|--------|-------|
| 项 目 | | | | 单 位 | 单 价 | 钢筋混凝土水塔 | | | | | |
| | | | | | | 水槽内壁 | | 水槽外壁 | | 回廊、平台 | |
| | | | | | | 数量 | 合计 | 数量 | 合计 | 数量 | 合计 |
| 综合单价 | | | | 元 | 545.42 | | 555.17 | | 531.46 | | |
| 其中 | 人工费 | | | 元 | 80.36 | | 80.36 | | 67.24 | | |
| | 材料费 | | | 元 | 371.64 | | 381.39 | | 374.86 | | |
| | 机械费 | | | 元 | 46.49 | | 46.49 | | 47.06 | | |
| | 管理费 | | | 元 | 31.71 | | 31.71 | | 28.58 | | |
| | 利润 | | | 元 | 15.22 | | 15.22 | | 13.72 | | |
| 二类工 | | | | 工日 | 82.00 | 0.98 | 80.36 | 0.98 | 80.36 | 0.82 | 67.24 |
| 材 料 | 80212117 | 预拌混凝土(非泵送型) C30 | m ³ | 353.00 | 1.025 | 361.83 | 1.025 | 361.83 | 1.025 | 361.83 | |
| | 02090101 | 塑料薄膜 | m ² | 0.80 | 3.77 | 3.02 | 5.70 | 4.56 | 4.86 | 3.89 | |
| | 31150101 | 水 | m ³ | 4.70 | 1.42 | 6.67 | 1.89 | 8.88 | 1.92 | 9.02 | |
| | | 其它材料费 | 元 | | | 0.12 | | 6.12 | | 0.12 | |
| 机 械 | 99052107 | 混凝土振捣器 插入式 | 台班 | 11.87 | 0.184 | 2.18 | 0.184 | 2.18 | | | |
| | 99430122 | 电动多级离心清水泵 出口直径100mm, 扬程120m以下 | 台班 | 188.52 | 0.102 | 19.23 | 0.102 | 19.23 | 0.102 | 19.23 | |
| | 99052108 | 混凝土振捣器 平板式 | 台班 | 14.93 | | | | | 0.184 | 2.75 | |
| | 99071903 | 机动翻斗车 装载质量1t | 台班 | 190.03 | 0.132 | 25.08 | 0.132 | 25.08 | 0.132 | 25.08 | |

工作内容：购入预拌混凝土、水平运输、浇捣、养护。

计量单位：m³

| 定额编号 | | | | 6-396 | | 6-397 | | 6-398 | | | |
|--------|----------|-------------------------------|----------------|--------|--------|----------|--------|--------|--------|--------|-------|
| 项 目 | | | | 单 位 | 单 价 | 倒锥壳水塔 | | | | | |
| | | | | | | 筒身滑模混凝土 | | | | | |
| | | | | | | 高度在(m)以内 | | | | | |
| | | | | | | 20 | | 25 | | 30 | |
| | | | | | | 数量 | 合计 | 数量 | 合计 | 数量 | 合计 |
| 综合单价 | | | | 元 | 604.70 | | 585.60 | | 572.24 | | |
| 其中 | 人工费 | | | 元 | 64.78 | | 61.50 | | 59.04 | | |
| | 材料费 | | | 元 | 369.85 | | 369.90 | | 369.94 | | |
| | 机械费 | | | 元 | 106.64 | | 95.95 | | 88.62 | | |
| | 管理费 | | | 元 | 42.86 | | 39.36 | | 36.92 | | |
| | 利润 | | | 元 | 20.57 | | 18.89 | | 17.72 | | |
| 二类工 | | | | 工日 | 82.00 | 0.79 | 64.78 | 0.75 | 61.50 | 0.72 | 59.04 |
| 材 料 | 80212117 | 预拌混凝土(非泵送型) C30 | m ³ | 353.00 | 1.025 | 361.83 | 1.025 | 361.83 | 1.025 | 361.83 | |
| | 14373503 | 普通胶管 φ32 | m | 4.50 | 0.11 | 0.50 | 0.11 | 0.50 | 0.11 | 0.50 | |
| | 31150101 | 水 | m ³ | 4.70 | 1.60 | 7.52 | 1.61 | 7.57 | 1.62 | 7.61 | |
| 机 械 | 99052107 | 混凝土振捣器 插入式 | 台班 | 11.87 | 0.813 | 9.65 | 0.77 | 9.14 | 0.74 | 8.78 | |
| | 99430122 | 电动多级离心清水泵 出口直径100mm, 扬程120m以下 | 台班 | 188.52 | 0.451 | 85.02 | 0.397 | 74.84 | 0.36 | 67.87 | |
| | 99071903 | 机动翻斗车 装载质量1t | 台班 | 190.03 | 0.063 | 11.97 | 0.063 | 11.97 | 0.063 | 11.97 | |

工作内容：同前。

计量单位：m³

| 定额编号 | | | 6-399 | | 6-400 | | 6-401 | | | |
|------|----------|----------------------|----------------|--------|------------------------|--------|-------|--------|-------|--------|
| 项 目 | | | 单 位 | 单 价 | 倒锥壳水塔 | | | | | |
| | | | | | 水箱制作 | | | | | |
| | | | | | 容积在(m ³)以内 | | | | | |
| | | | | | 200 | | 300 | | 400 | |
| | | | | 数量 | 合计 | 数量 | 合计 | 数量 | 合计 | |
| 综合单价 | | | 元 | 555.54 | | 555.57 | | 549.47 | | |
| 其中 | 人工费 | | 元 | 80.36 | | 80.36 | | 76.26 | | |
| | 材料费 | | 元 | 390.44 | | 390.47 | | 389.99 | | |
| | 机械费 | | 元 | 40.15 | | 40.15 | | 40.15 | | |
| | 管理费 | | 元 | 30.13 | | 30.13 | | 29.10 | | |
| | 利润 | | 元 | 14.46 | | 14.46 | | 13.97 | | |
| 二类工 | | | 工日 | 82.00 | 0.98 | 80.36 | 0.98 | 80.36 | 0.93 | 76.26 |
| 材料 | 80212334 | 预拌防水混凝土 P6(非泵送型) C30 | m ³ | 374.00 | 1.025 | 383.35 | 1.025 | 383.35 | 1.025 | 383.35 |
| | 02090101 | 塑料薄膜 | m ² | 0.80 | 2.05 | 1.64 | 2.20 | 1.76 | 1.77 | 1.42 |
| | 31150101 | 水 | m ³ | 4.70 | 1.16 | 5.45 | 1.14 | 5.36 | 1.11 | 5.22 |
| 机械 | 99052107 | 混凝土振捣器 插入式 | 台班 | 11.87 | 0.18 | 2.14 | 0.18 | 2.14 | 0.18 | 2.14 |
| | 99071903 | 机动翻斗车 装载质量 1t | 台班 | 190.03 | 0.20 | 38.01 | 0.20 | 38.01 | 0.20 | 38.01 |

工作内容：同前。

计量单位：m³

| 定额编号 | | | 6-402 | | | 6-403 | | | | |
|------|----------|----------------------|----------------|--------|------------------------|--------|--------|--------|----|--|
| 项 目 | | | 单 位 | 单 价 | 倒锥壳水塔 | | | | | |
| | | | | | 水箱制作 | | | 环梁浇制 | | |
| | | | | | 容积在(m ³)以内 | | | | | |
| | | | | | 500 | | | | | |
| | | | | 数量 | 合计 | 数量 | 合计 | 数量 | 合计 | |
| 综合单价 | | | 元 | 549.65 | | | 581.09 | | | |
| 其中 | 人工费 | | 元 | 76.26 | | | 99.22 | | | |
| | 材料费 | | 元 | 390.17 | | | 390.16 | | | |
| | 机械费 | | 元 | 40.15 | | | 40.15 | | | |
| | 管理费 | | 元 | 29.10 | | | 34.84 | | | |
| | 利润 | | 元 | 13.97 | | | 16.72 | | | |
| 二类工 | | | 工日 | 82.00 | 0.93 | 76.26 | 1.21 | 99.22 | | |
| 材料 | 80212334 | 预拌防水混凝土 P6(非泵送型) C30 | m ³ | 374.00 | 1.025 | 383.35 | 1.025 | 383.35 | | |
| | 02090101 | 塑料薄膜 | m ² | 0.80 | 1.82 | 1.46 | 2.05 | 1.64 | | |
| | 31150101 | 水 | m ³ | 4.70 | 1.14 | 5.36 | 1.10 | 5.17 | | |
| 机械 | 99052107 | 混凝土振捣器 插入式 | 台班 | 11.87 | 0.18 | 2.14 | 0.18 | 2.14 | | |
| | 99071903 | 机动翻斗车 装载质量 1t | 台班 | 190.03 | 0.20 | 38.01 | 0.20 | 38.01 | | |

6.3.3.3 贮水(油)池

工作内容：同前。

计量单位：m³

| 定额编号 | | | | 6-404 | | 6-405 | | 6-406 | | 6-407 | | |
|-------------|----------|----------------------|----------------|--------|--------|--------|--------|--------|---------|--------|-------|--------|
| 项 目 | | | 单 位 | 单 价 | 混凝土池底 | | | | 钢筋混凝土池底 | | | |
| | | | | | 平底 | | 锥形底 | | 平底 | | 锥形底 | |
| | | | | | 数量 | 合计 | 数量 | 合计 | 数量 | 合计 | 数量 | 合计 |
| 综合单价 | | | | 元 | 520.44 | 520.34 | 522.07 | 523.07 | | | | |
| 其中 | 人工费 | | | 元 | 69.88 | 68.88 | 69.70 | 69.70 | | | | |
| | 材料费 | | | 元 | 391.06 | 390.96 | 391.56 | 392.56 | | | | |
| | 机械费 | | | 元 | 25.56 | 25.56 | 25.56 | 25.56 | | | | |
| | 管理费 | | | 元 | 23.61 | 23.61 | 23.82 | 23.82 | | | | |
| | 利 润 | | | 元 | 11.33 | 11.33 | 11.43 | 11.43 | | | | |
| 二类工 | | | 工日 | 82.00 | 0.84 | 69.88 | 0.84 | 68.88 | 0.85 | 69.70 | 0.85 | 69.70 |
| 材 料 | 80212334 | 预拌防水混凝土 P6(非泵送型) C30 | m ³ | 374.00 | 1.02 | 381.48 | 1.02 | 381.48 | 1.02 | 381.48 | 1.02 | 381.48 |
| | 02090101 | 塑料薄膜 | m ² | 0.80 | 3.45 | 2.76 | 3.32 | 2.66 | 3.73 | 2.98 | 3.80 | 3.04 |
| | 31150101 | 水 | m ³ | 4.70 | 1.45 | 6.82 | 1.45 | 6.82 | 1.51 | 7.10 | 1.71 | 8.04 |
| 机 械 | 99052108 | 混凝土振捣器 平板式 | 台班 | 14.93 | 0.07 | 1.05 | 0.07 | 1.05 | 0.07 | 1.05 | 0.07 | 1.05 |
| | 99071903 | 机动翻斗车 载重质量 1t | 台班 | 190.03 | 0.129 | 24.51 | 0.129 | 24.51 | 0.129 | 24.51 | 0.129 | 24.51 |

工作内容：同前。

计量单位：m³

| 定额编号 | | | | 6-408 | | 6-409 | | 6-410 | | |
|-------------|----------|----------------------|----------------|--------|----------|--------|--------|--------|-------|--------|
| 项 目 | | | 单 位 | 单 价 | 钢筋混凝土池壁 | | | | | |
| | | | | | 圆形壁 | | | | | |
| | | | | | 壁厚(cm以内) | | | | | |
| | | | | | 15 | | 25 | | 30 | |
| | | | | | 数量 | 合计 | 数量 | 合计 | 数量 | 合计 |
| 综合单价 | | | | 元 | 537.77 | 535.78 | 535.57 | | | |
| 其中 | 人工费 | | | 元 | 81.18 | 81.18 | 81.18 | | | |
| | 材料费 | | | 元 | 390.33 | 388.32 | 388.11 | | | |
| | 机械费 | | | 元 | 26.45 | 26.45 | 26.45 | | | |
| | 管理费 | | | 元 | 26.91 | 26.91 | 26.91 | | | |
| | 利 润 | | | 元 | 12.92 | 12.92 | 12.92 | | | |
| 二类工 | | | 工日 | 82.00 | 0.99 | 81.18 | 0.99 | 81.18 | 0.99 | 81.18 |
| 材 料 | 80212334 | 预拌防水混凝土 P6(非泵送型) C30 | m ³ | 374.00 | 1.025 | 383.35 | 1.025 | 383.35 | 1.025 | 383.35 |
| | 02090101 | 塑料薄膜 | m ² | 0.80 | 0.12 | 0.10 | 0.10 | 0.08 | 0.97 | 0.06 |
| | 31150101 | 水 | m ³ | 4.70 | 1.46 | 6.86 | 1.04 | 4.89 | 1.00 | 4.70 |
| 机 械 | 99052107 | 混凝土振捣器 插入式 | 台班 | 11.87 | 0.115 | 1.37 | 0.115 | 1.37 | 0.115 | 1.37 |
| | 99071903 | 机动翻斗车 载重质量 1t | 台班 | 190.03 | 0.132 | 25.08 | 0.132 | 25.08 | 0.132 | 25.08 |

注：壁高在地面以上超过 3.6m，则每 1m³混凝土增加人工 0.1 工日。

工作内容：同前。

计量单位：m³

| 定额编号 | | | | 6-411 | | 6-412 | | 6-413 | | | |
|------|----------|----------------------|----------------|--------|--------|-----------|--------|--------|--------|--------|-------|
| 项 目 | | | | 单 位 | 单 价 | 钢筋混凝土池壁 | | | | | |
| | | | | | | 矩形壁 | | | | | |
| | | | | | | 壁厚(cm 以内) | | | | | |
| | | | | | | 15 | | 25 | | 30 | |
| 数量 | | 合计 | | 数量 | | 合计 | | 数量 | | 合计 | |
| 综合单价 | | | | 元 | 538.08 | | 536.01 | | 535.59 | | |
| 其中 | 人工费 | | | 元 | 81.18 | | 81.18 | | 81.18 | | |
| | 材料费 | | | 元 | 390.62 | | 388.55 | | 388.13 | | |
| | 机械费 | | | 元 | 26.45 | | 26.45 | | 26.45 | | |
| | 管理费 | | | 元 | 26.91 | | 26.91 | | 26.91 | | |
| | 利润 | | | 元 | 12.92 | | 12.92 | | 12.92 | | |
| 二类工 | | | | 工日 | 82.00 | 0.99 | 81.18 | 0.99 | 81.18 | 0.99 | 81.18 |
| 材料 | 80212334 | 预拌防水混凝土 P6(非泵送型) C30 | m ³ | 374.00 | 1.025 | 383.35 | 1.025 | 383.35 | 1.025 | 383.35 | |
| | 02090101 | 塑料薄膜 | m ² | 0.80 | 0.10 | 0.08 | 0.10 | 0.08 | 0.10 | 0.08 | |
| | 31150101 | 水 | m ³ | 4.70 | 1.53 | 7.19 | 1.09 | 5.12 | 1.00 | 4.70 | |
| 机械 | 99052107 | 混凝土振捣器 插入式 | 台班 | 11.87 | 0.115 | 1.37 | 0.115 | 1.37 | 0.115 | 1.37 | |
| | 99071903 | 机动翻斗车 装载质量 1t | 台班 | 190.03 | 0.132 | 25.08 | 0.132 | 25.08 | 0.132 | 25.08 | |

注：壁高在地面以上超过 3.6m，则每 m³混凝土增加人工 0.1 工日。

工作内容：同前。

计量单位：m³

| 定额编号 | | | | 6-414 | | 6-415 | | 6-416 | | | |
|------|----------|----------------------|----------------|--------|--------|---------|--------|--------|--------|--------|-------|
| 项 目 | | | | 单 位 | 单 价 | 钢筋混凝土池盖 | | | | | |
| | | | | | | 无梁盖 | | 肋形盖 | | 球形盖 | |
| | | | | | | 数量 | | 合计 | | 数量 | |
| 综合单价 | | | | 元 | 525.46 | | 531.68 | | 531.70 | | |
| 其中 | 人工费 | | | 元 | 69.70 | | 69.70 | | 69.70 | | |
| | 材料费 | | | 元 | 391.85 | | 398.07 | | 398.09 | | |
| | 机械费 | | | 元 | 27.83 | | 27.83 | | 27.83 | | |
| | 管理费 | | | 元 | 24.38 | | 24.38 | | 24.38 | | |
| | 利润 | | | 元 | 11.70 | | 11.70 | | 11.70 | | |
| 二类工 | | | | 工日 | 82.00 | 0.85 | 69.70 | 0.85 | 69.70 | 0.85 | 69.70 |
| 材料 | 80212334 | 预拌防水混凝土 P6(非泵送型) C30 | m ³ | 374.00 | 1.025 | 383.35 | 1.025 | 383.35 | 1.025 | 383.35 | |
| | 02090101 | 塑料薄膜 | m ² | 0.80 | 3.93 | 3.14 | 5.00 | 4.00 | 5.09 | 4.07 | |
| | 31150101 | 水 | m ³ | 4.70 | 1.14 | 5.36 | 2.28 | 10.72 | 2.27 | 10.67 | |
| 机械 | 99071903 | 机动翻斗车 装载质量 1t | 台班 | 190.03 | 0.132 | 25.08 | 0.132 | 25.08 | 0.132 | 25.08 | |
| | 99052108 | 混凝土振捣器 平板式 | 台班 | 14.93 | 0.184 | 2.75 | 0.184 | 2.75 | 0.184 | 2.75 | |

工作内容：同前。

计量单位：m³

| 定额编号 | | | 6-417 | | 6-418 | | 6-419 | | | |
|------|----------|----------------------|----------------|--------|--------|--------|--------|--------|-------|--------|
| 项 目 | 单 位 | 单 价 | 无梁盖池柱 | | 沉淀池水槽 | | 壁基梁 | | | |
| | | | 数量 | 合计 | 数量 | 合计 | 数量 | 合计 | | |
| 综合单价 | | | 元 | | 523.61 | 530.17 | 520.73 | | | |
| 其中 | 人工费 | | 元 | | 68.88 | 69.70 | 69.70 | | | |
| | 材料费 | | 元 | | 391.89 | 396.56 | 387.89 | | | |
| | 机械费 | | 元 | | 27.26 | 27.83 | 27.26 | | | |
| | 管理费 | | 元 | | 24.04 | 24.38 | 24.24 | | | |
| | 利润 | | 元 | | 11.54 | 11.70 | 11.64 | | | |
| 二类工 | | | 工日 | 82.00 | 0.84 | 68.88 | 0.85 | 69.70 | 0.85 | 69.70 |
| 材料 | 80212334 | 预埋防水混凝土 P6(非泵送型) C30 | m ³ | 374.00 | 1.025 | 383.35 | 1.025 | 383.35 | 1.025 | 383.35 |
| | 02090101 | 塑料薄膜 | m ² | 0.80 | 0.28 | 0.22 | 3.48 | 2.78 | 0.68 | 0.54 |
| | 31150101 | 水 | m ³ | 4.70 | 1.77 | 8.32 | 2.22 | 10.43 | 0.85 | 4.00 |
| 机械 | 99071903 | 机动翻斗车 装载质量 1t | 台班 | 190.03 | 0.132 | 25.08 | 0.132 | 25.08 | 0.132 | 25.08 |
| | 99052107 | 混凝土振捣器 插入式 | 台班 | 11.87 | 0.184 | 2.18 | | | 0.184 | 2.18 |
| | 99052108 | 混凝土振捣器 平板式 | 台班 | 14.93 | | | 0.184 | 2.75 | | |

- 注：1. 池壁高度(自地面以上算起)超过 3.6m，无梁盖池柱每 1m³混凝土增加人工 0.1 工日。
 2. 无梁盖柱包括柱帽及柱座。
 3. 壁基梁是指池壁与坡底或锥形底上相衔接的池壁基础梁。沉淀池基础按水塔基础相应定额执行。
 4. 水槽不包括相连接的矩形梁，矩形梁按钢筋混凝土分部矩形梁定额计算。

6.3.3.4 贮仓

工作内容：购入预拌混凝土、水平运输、浇筑及养护混凝土。

计量单位：m³

| 定额编号 | | | 6-420 | | 6-421 | | 6-422 | | 6-423 | | | |
|--------|----------|-------------------------------|----------------|--------|--------|--------|--------|--------|--------|--------|-------|--------|
| 项 目 | 单 位 | 单 价 | 矩形仓 | | | | | | | | | |
| | | | 立壁 | | | | 漏斗 | | | | | |
| | | | 壁厚(cm以内) | | | | | | | | | |
| | | | 20 | | 30 | | 15 | | 25 | | | |
| | | | 数量 | 合计 | 数量 | 合计 | 数量 | 合计 | 数量 | 合计 | | |
| 综合单价 | | 元 | 552.23 | | 537.81 | | 552.55 | | 540.75 | | | |
| 其中 | 人工费 | 元 | 88.56 | | 78.72 | | 88.56 | | 80.36 | | | |
| | 材料费 | 元 | 367.21 | | 366.27 | | 367.53 | | 366.97 | | | |
| | 机械费 | 元 | 46.49 | | 46.49 | | 46.49 | | 46.49 | | | |
| | 管理费 | 元 | 33.76 | | 31.30 | | 33.76 | | 31.71 | | | |
| | 利润 | 元 | 16.21 | | 15.03 | | 16.21 | | 15.22 | | | |
| 二类工 | | 工日 | 82.00 | 1.08 | 88.56 | 0.96 | 78.72 | 1.08 | 88.56 | 0.98 | 80.36 | |
| 材 料 | 80212117 | 预拌混凝土(非泵送型) C30 | m ³ | 353.00 | 1.025 | 361.83 | 1.025 | 361.83 | 1.025 | 361.83 | 1.025 | 361.83 |
| | 02090101 | 塑料薄膜 | m ² | 0.80 | 0.09 | 0.07 | 0.09 | 0.07 | 0.25 | 0.20 | 0.25 | 0.20 |
| | 31150101 | 水 | m ³ | 4.70 | 1.13 | 5.31 | 0.93 | 4.37 | 1.17 | 5.50 | 1.05 | 4.94 |
| 机 械 | 99052107 | 混凝土振捣器 插入式 | 台班 | 11.87 | 0.184 | 2.18 | 0.184 | 2.18 | 0.184 | 2.18 | 0.184 | 2.18 |
| | 99430122 | 电动多级离心潜水泵 出口直径100mm, 扬程120m以下 | 台班 | 188.52 | 0.102 | 19.23 | 0.102 | 19.23 | 0.102 | 19.23 | 0.102 | 19.23 |
| | 99071903 | 机动翻斗车 装载质量1t | 台班 | 190.03 | 0.132 | 25.08 | 0.132 | 25.08 | 0.132 | 25.08 | 0.132 | 25.08 |

注：圆形立壁按贮水(油)池圆形壁相应定额执行。

工作内容：同前。

计量单位：m³

| 定额编号 | | | 6-424 | | 6-425 | | | |
|------|----------|----------------------------------|----------------|--------|-------|--------|-------|--------|
| 项 目 | | | 单 位 | 单 价 | 圆形仓 | | | |
| | | | | | 底板 | | 顶板 | |
| | | | | | 数量 | 合计 | 数量 | 合计 |
| 综合单价 | | | 元 | 483.25 | | 546.62 | | |
| 其中 | 人工费 | | 元 | 38.54 | | 81.18 | | |
| | 材料费 | | 元 | 365.98 | | 370.93 | | |
| | 机械费 | | 元 | 47.06 | | 47.06 | | |
| | 管理费 | | 元 | 21.40 | | 32.06 | | |
| | 利润 | | 元 | 10.27 | | 15.39 | | |
| 二类工 | | | 工日 | 82.00 | 0.47 | 38.54 | 0.99 | 81.18 |
| 材料 | 80212117 | 预拌混凝土(非泵送型) C30 | m ³ | 353.00 | 1.025 | 361.83 | 1.025 | 361.83 |
| | 02090101 | 塑料薄膜 | m ² | 0.80 | 0.84 | 0.67 | 3.09 | 2.47 |
| | 31150101 | 水 | m ³ | 4.70 | 0.74 | 3.48 | 1.41 | 6.63 |
| 机械 | 99052108 | 混凝土振捣器 平板式 | 台班 | 14.93 | 0.184 | 2.75 | 0.184 | 2.75 |
| | 99430122 | 电动多级离心清水泵 出口直径 100mm, 扬程 120m 以下 | 台班 | 188.52 | 0.102 | 19.23 | 0.102 | 19.23 |
| | 99071903 | 机动翻斗车 装载质量 1t | 台班 | 190.03 | 0.132 | 25.08 | 0.132 | 25.08 |

注：贮仓基础执行混凝土现浇构件相关定额。

工作内容：购入预拌混凝土、水平运输、浇捣、养护。

计量单位：m³

| 定额编号 | | | 6-426 | | 6-427 | | 6-428 | | 6-429 | | | |
|------|----------|----------------------------------|----------------|--------|----------------------|--------|-------|--------|-------|--------|-------|--------|
| 项 目 | | | 单 位 | 单 价 | 圆形仓筒壁高度 30m 以内(滑升模板) | | | | | | | |
| | | | | | 内径(m) 以内 | | | | | | | |
| | | | | | 8 | | 10 | | 12 | | 16 | |
| | | | | | 数量 | 合计 | 数量 | 合计 | 数量 | 合计 | 数量 | 合计 |
| 综合单价 | | | 元 | 546.06 | | 526.62 | | 499.90 | | 486.72 | | |
| 其中 | 人工费 | | 元 | 83.64 | | 74.62 | | 63.14 | | 56.58 | | |
| | 材料费 | | 元 | 371.05 | | 370.29 | | 369.88 | | 369.88 | | |
| | 机械费 | | 元 | 44.10 | | 39.49 | | 31.76 | | 28.71 | | |
| | 管理费 | | 元 | 31.94 | | 28.53 | | 23.73 | | 21.32 | | |
| | 利润 | | 元 | 15.33 | | 13.69 | | 11.39 | | 10.23 | | |
| 二类工 | | | 工日 | 82.00 | 1.02 | 83.64 | 0.91 | 74.62 | 0.77 | 63.14 | 0.69 | 56.58 |
| 材料 | 80212117 | 预拌混凝土(非泵送型) C30 | m ³ | 353.00 | 1.025 | 361.83 | 1.025 | 361.83 | 1.025 | 361.83 | 1.025 | 361.83 |
| | 14050125 | 无缝钢管 φ50 | m | 24.02 | 0.03 | 0.72 | 0.02 | 0.48 | 0.02 | 0.48 | 0.02 | 0.48 |
| | 14373503 | 普通胶管 φ32 | m | 4.50 | 0.04 | 0.18 | 0.04 | 0.18 | 0.03 | 0.14 | 0.03 | 0.14 |
| | 31150101 | 水 | m ³ | 4.70 | 1.77 | 8.32 | 1.66 | 7.80 | 1.58 | 7.43 | 1.58 | 7.43 |
| 机械 | 99052107 | 混凝土振捣器 插入式 | 台班 | 11.87 | 0.912 | 10.83 | 0.937 | 11.12 | 0.762 | 9.04 | 0.743 | 8.82 |
| | 99430122 | 电动多级离心清水泵 出口直径 100mm, 扬程 120m 以下 | 台班 | 188.52 | 0.113 | 21.30 | 0.087 | 16.40 | 0.057 | 10.75 | 0.042 | 7.92 |
| | 99071903 | 机动翻斗车 装载质量 1t | 台班 | 190.03 | 0.063 | 11.97 | 0.063 | 11.97 | 0.063 | 11.97 | 0.063 | 11.97 |

6.3.3.5 钢筋混凝土支架及地沟

工作内容：购入预拌混凝土、水平运输、浇筑及养护混凝土。

计量单位：m³

| 定 额 编 号 | | | | | 6-430 | | 6-431 | | 6-432 | | 6-433 | | | |
|-------------|----------|-----------------|--|-----|----------------|--------|-------|-------------|-------|--------|-------|-----------|-------|--------|
| 项 目 | | | | 单 位 | 单 价 | 捣制支架 | | | | 预制支架 | | | | |
| | | | | | | 柱、梁 | | 柱、梁 游操作台 | | 框架型 | | I、T、II、Y型 | | |
| | | | | | | 数量 | 合计 | 数量 | 合计 | 数量 | 合计 | 数量 | 合计 | |
| 综合单价 | | | | | 元 | 506.19 | | 507.41 | | 475.58 | | 476.24 | | |
| 其中 | 人 工 费 | | | | 元 | 72.98 | | 72.98 | | 59.86 | | 59.86 | | |
| | 材 料 费 | | | | 元 | 369.64 | | 370.08 | | 367.15 | | 367.81 | | |
| | 机 械 费 | | | | 元 | 26.69 | | 27.26 | | 19.28 | | 19.28 | | |
| | 管 理 费 | | | | 元 | 24.92 | | 25.06 | | 19.79 | | 19.79 | | |
| | 利 润 | | | | 元 | 11.96 | | 12.03 | | 9.50 | | 9.50 | | |
| 二类工 | | | | 工日 | 82.00 | 0.89 | 72.98 | 0.89 | 72.98 | 0.73 | 59.86 | 0.73 | 59.86 | |
| 材 料 | 80212117 | 预拌混凝土(非泵送型) C30 | | | m ³ | 353.00 | 1.025 | 361.83 | 1.025 | 361.83 | 1.025 | 361.83 | 1.025 | 361.83 |
| | 02090101 | 塑料薄膜 | | | m ² | 0.80 | 2.30 | 1.84 | 2.33 | 1.86 | 1.25 | 1.00 | 1.60 | 1.28 |
| | 31150101 | 水 | | | m ³ | 4.70 | 1.27 | 5.97 | 1.36 | 6.39 | 0.92 | 4.32 | 1.00 | 4.70 |
| 机 械 | 99052107 | 混凝土振捣器 插入式 | | | 台班 | 11.87 | 0.184 | 2.18 | | | 0.184 | 2.18 | 0.184 | 2.18 |
| | 99052108 | 混凝土振捣器 平板式 | | | 台班 | 14.93 | | | 0.184 | 2.75 | | | | |
| | 99071903 | 机动翻斗车 载质量 1t | | | 台班 | 190.03 | 0.129 | 24.51 | 0.129 | 24.51 | 0.09 | 17.10 | 0.09 | 17.10 |

注：现浇支架不分形状均执行本定额。支架操作台上的栏杆、扶梯应另按第七章相应子目计算。

工作内容：同前。

计量单位：m³

| 定 额 编 号 | | | | | 6-434 | | 6-435 | | 6-436 | | | |
|-------------|----------|----------------------|--|-----|----------------|-------------|-------|--------|-------|--------|-------|--------|
| 项 目 | | | | 单 位 | 单 价 | 混凝土、钢筋混凝土地沟 | | | | | | |
| | | | | | | 底 | | 壁 | | 顶 | | |
| | | | | | | 数量 | 合计 | 数量 | 合计 | 数量 | 合计 | |
| 综合单价 | | | | | 元 | 456.86 | | 506.74 | | 467.52 | | |
| 其中 | 人 工 费 | | | | 元 | 39.36 | | 72.98 | | 43.46 | | |
| | 材 料 费 | | | | 元 | 367.14 | | 369.41 | | 369.86 | | |
| | 机 械 费 | | | | 元 | 26.13 | | 27.26 | | 27.83 | | |
| | 管 理 费 | | | | 元 | 16.37 | | 25.06 | | 17.82 | | |
| | 利 润 | | | | 元 | 7.86 | | 12.03 | | 8.55 | | |
| 二类工 | | | | 工日 | 82.00 | 0.48 | 39.36 | 0.89 | 72.98 | 0.53 | 43.46 | |
| 材 料 | 80212332 | 预拌防水混凝土 P6(非泵送型) C20 | | | m ³ | 355.00 | 1.02 | 362.10 | 1.025 | 363.88 | 1.025 | 363.88 |
| | 02090101 | 塑料薄膜 | | | m ² | 0.80 | 1.25 | 1.00 | 0.39 | 0.31 | 0.25 | 0.20 |
| | 31150101 | 水 | | | m ³ | 4.70 | 0.86 | 4.04 | 1.11 | 5.22 | 1.23 | 5.78 |
| 机 械 | 99052108 | 混凝土振捣器 平板式 | | | 台班 | 14.93 | 0.07 | 1.05 | | | 0.184 | 2.75 |
| | 99052107 | 混凝土振捣器 插入式 | | | 台班 | 11.87 | | | 0.184 | 2.18 | | |
| | 99071903 | 机动翻斗车 载质量 1t | | | 台班 | 190.03 | 0.132 | 25.08 | 0.132 | 25.08 | 0.132 | 25.08 |

注：钢筋混凝土烟道按地沟相应定额执行。

6.3.3.6 栈桥

工作内容：同前。

计量单位：m³

| 定额编号 | | | | 6-437 | | 6-438 | | | |
|------|----------|-----------------|----------------|--------|--------|-----------|--------|--------|-------|
| 项 目 | | | | 单 位 | 单 价 | 板顶高度在12m内 | | | |
| | | | | | | 柱、连系梁 | | 有梁板 | |
| | | | | | | 数量 | 合计 | 数量 | 合计 |
| 综合单价 | | | | 元 | 513.66 | | 462.46 | | |
| 其 中 | 人 工 费 | | | 元 | 104.96 | | 61.50 | | |
| | 材 料 费 | | | 元 | 367.20 | | 376.19 | | |
| | 机 械 费 | | | 元 | 1.94 | | 1.47 | | |
| | 管 理 费 | | | 元 | 26.73 | | 15.74 | | |
| | 利 润 | | | 元 | 12.83 | | 7.56 | | |
| 二类工 | | | | 工日 | 82.00 | 1.28 | 104.96 | 0.75 | 61.50 |
| 材 料 | 80212117 | 预拌混凝土(非泵送型) C30 | m ³ | 353.00 | 1.005 | 354.77 | 1.025 | 361.83 | |
| | 80010123 | 水泥砂浆 1:2 | m ³ | 275.64 | 0.021 | 5.79 | | | |
| | 02090101 | 塑料薄膜 | m ² | 0.80 | 0.43 | 0.34 | 5.02 | 4.02 | |
| | 31150101 | 水 | m ³ | 4.70 | 1.34 | 6.30 | 2.20 | 10.34 | |
| 机 械 | 99052107 | 混凝土振捣器 插入式 | 台班 | 11.87 | 0.122 | 1.45 | 0.124 | 1.47 | |
| | 99050503 | 灰浆搅拌机 拌筒容量 200L | 台班 | 122.64 | 0.004 | 0.49 | | | |

注：增加高度不足2m按2m计算(仅指柱、连系梁体积)。

工作内容：同前。

计量单位：m³

| 定额编号 | | | | 6-439 | | 6-440 | | 6-441 | | | |
|------|----------|-----------------|----------------|--------|--------|-----------|--------|--------|-------|------------------|------|
| 项 目 | | | | 单 位 | 单 价 | 板顶高度在20m内 | | | | | |
| | | | | | | 柱、连系梁 | | 有梁板 | | 高度超过20m 每增加2m | |
| | | | | | | 数量 | 合计 | 数量 | 合计 | | |
| 综合单价 | | | | 元 | 528.26 | | 470.33 | | 2.25 | | |
| 其 中 | 人 工 费 | | | 元 | 115.62 | | 67.24 | | 1.64 | | |
| | 材 料 费 | | | 元 | 367.20 | | 376.19 | | — | | |
| | 机 械 费 | | | 元 | 1.94 | | 1.47 | | — | | |
| | 管 理 费 | | | 元 | 29.39 | | 17.18 | | 0.41 | | |
| | 利 润 | | | 元 | 14.11 | | 8.25 | | 0.20 | | |
| 二类工 | | | | 工日 | 82.00 | 1.41 | 115.62 | 0.82 | 67.24 | 0.02 | 1.64 |
| 材 料 | 80212117 | 预拌混凝土(非泵送型) C30 | m ³ | 353.00 | 1.005 | 354.77 | 1.025 | 361.83 | | | |
| | 80010123 | 水泥砂浆 1:2 | m ³ | 275.64 | 0.021 | 5.79 | | | | | |
| | 02090101 | 塑料薄膜 | m ² | 0.80 | 0.43 | 0.34 | 5.02 | 4.02 | | | |
| | 31150101 | 水 | m ³ | 4.70 | 1.34 | 6.30 | 2.20 | 10.34 | | | |
| 机 械 | 99052107 | 混凝土振捣器 插入式 | 台班 | 11.87 | 0.122 | 1.45 | 0.124 | 1.47 | | | |
| | 99050503 | 灰浆搅拌机 拌筒容量 200L | 台班 | 122.64 | 0.004 | 0.49 | | | | | |

注：同前。

第七章 金属结构工程

说 明

一、金属构件不论在专业加工厂、附属企业加工厂或现场制作，均执行本定额（现场制作需搭设操作平台，其平台摊销费按本章相应项目执行）。

二、本定额中各种钢材数量除定额已注明为钢筋综合、不锈钢管、不锈钢网架球的之外，均以型钢表示。实际不论使用何种型材，钢材总数量和其他人工、材料、机械（除另有说明外）均不变。

三、本定额的制作均按焊接编制的，局部制作用螺栓或铆钉连接，亦按本定额执行。轻钢檩条拉杆安装用的螺帽、圆钢剪刀撑用的花篮螺栓，以及螺栓球网架的高强螺栓、紧定钉，已列入本章节相应定额中，执行时按设计用量调整。

四、本定额除注明者外，均包括现场内（工厂内）的材料运输、下料、加工、组装及成品堆放等全部工序。加工点至安装点的构件运输，除购入构件外应另按构件运输定额相应项目计算。

五、本定额构件制作项目中的，均已包括刷一遍防锈漆。

六、金属结构制作定额中钢材品种系按普通钢材为准，如用锰钢等低合金钢者，其制作人工乘以系数 1.1。

七、劲性混凝土柱、梁、板内，用钢板、型钢焊接而成的 H、T 型钢柱、梁等构件，按 H 型、T 型钢构件制作定额执行，截面由单根成品型钢构成的构件按成品型钢构件制作定额执行。

八、本定额各子目均未包括焊缝无损探伤（如：X 光透视、超声波探伤、磁粉探伤、着色探伤等），亦未包括探伤固定支架制作和被检工件的退磁。

九、轻钢檩条拉杆按檩条钢拉杆定额执行，木屋架、钢筋混凝土组合屋架拉杆按屋架钢拉杆定额执行。

十、钢屋架单榀质量在 0.5t 以下者，按轻型屋架定额执行。

十一、天窗挡风架、柱侧挡风板、挡雨板支架制作均按挡风架定额执行。

十二、钢漏斗、晒衣架、钢盖板等制作、安装一体的定额项目中已包括安装费在内，但未包括场外运输。角钢、圆钢焊制的入口截流沟篦盖制作、安装，按设计质量执行钢盖板制、安定额。

十三、零星钢构件制作是指质量 50kg 以内的其它零星铁件制作。

十四、薄壁方钢管、薄壁槽钢、成品 H 型钢檩条及车棚等小间距钢管、角钢槽钢等单根型钢檩条的制作，按 C、Z 型轻钢檩条制作执行。由双 C、双 [、双 L 型钢之间断续焊接或通过连接板焊接的檩条，由圆钢或角钢焊接成片形、三角形截面的檩条按型钢檩条制作定额执行。

十五、弧形构件（不包括螺旋式钢梯、圆形钢漏斗、钢管柱）的制作人工、机械乘以系数 1.2。

十六、网架中的焊接空心球、螺栓球、锥头等热加工已含在网架制作工作内容中，不锈钢球按成品半球焊接考虑。

十七、钢结构表面喷砂与抛丸除锈定额按照 Sa2 级考虑。如果设计要求 Sa2.5 级，定额乘以系数 1.2；设计要求 Sa3 级，定额乘以系数 1.4。

工程量计算规则

一、金属结构制作按图示钢材尺寸以质量计算，不扣除孔眼、切肢、切角、切边的质量，电焊条、铆钉、螺栓、紧定钉等质量不计入工程量。计算不规则或多边形钢板时，以其外接矩形面积乘以厚度再乘以单位理论质量计算。

二、实腹柱、钢梁、吊车梁、H 型钢、T 型钢构件按图示尺寸计算，其中钢梁、吊车梁腹板及翼板宽度按图示尺寸每边增加 8mm 计算。

三、钢柱制作工程量包括依附于柱上的牛腿及悬臂梁质量；制动梁的制作工程量包括制动梁、制动桁架、制动板质量；墙架的制作工程量包括墙架柱、墙架梁及连接杆件质量，轻钢结构中的门框、雨篷的梁柱按墙架定额执行。

四、钢平台、走道应包括楼梯、平台、栏杆合并计算，钢梯子应包括踏步、栏杆合并计算。栏杆是指平台、阳台、走廊和楼梯的单独栏杆。

五、钢漏斗制作工程量，矩形按图示分片，圆形按图示展开尺寸，并依钢板宽度分段计算，每段均以其上口长度（圆形以分段展开上口长度）与钢板宽度按矩形计算，依附漏斗的型钢并入漏斗质量内计算。

六、轻钢檩条以设计型号、规格按质量计算，檩条间的 C 型钢、薄壁槽钢、方钢管、角钢撑杆、窗框并入轻钢檩条内计算。

七、轻钢檩条的圆钢拉杆按檩条钢拉杆定额执行，套在圆钢拉杆上作为撑杆用的钢管，其质量并入轻钢檩条钢拉杆内计算。

八、檩条间圆钢钢拉杆定额中的螺母质量、圆钢剪刀撑定额中的花篮螺栓、螺栓球网架定额中的高强螺栓质量不计入工程量，但应按设计用量对定额含量进行调整。

九、金属构件中的剪力栓钉安装，按设计套数执行第八章相应子目。

十、网架制作中：螺栓球按设计球径、锥头按设计尺寸计算质量，高强螺栓、紧定钉的质量不计算工程量，设计用量与定额含量不同时调整；空心焊接球矩形下料余量定额已考虑，按设计质量计算；不锈钢网架球按设计质量计算。

十一、机械喷砂、抛丸除锈的工程量同相应构件制作的工程量。

7.1 钢柱制作

工作内容：放样、划线、截料、平直、钻孔、拼装、焊接、成品矫正、除锈、刷防锈漆一遍及成品编号、堆放。

计量单位：t

| 定 额 编 号 | | | | 7-1 | | 7-2 | | 7-3 | | |
|---------|----------|---------------------------------|----------------|---------|----------|---------|---------|---------|---------|---------|
| 项 目 | | | 单 位 | 单 价 | 钢柱 每根质量在 | | | | | |
| | | | | | 1t 以内 | | 3t 以内 | | 5t 以内 | |
| | | | | | 数量 | 合计 | 数量 | 合计 | 数量 | 合计 |
| 综合单价 | | | | 元 | 6944.16 | | 6657.82 | | 6443.05 | |
| 其中 | 人工费 | | | 元 | 900.36 | | 743.74 | | 650.26 | |
| | 材料费 | | | 元 | 4789.63 | | 4756.17 | | 4721.09 | |
| | 机械费 | | | 元 | 672.29 | | 644.32 | | 606.64 | |
| | 管理费 | | | 元 | 393.16 | | 347.02 | | 314.23 | |
| | 利润 | | | 元 | 188.72 | | 166.57 | | 150.83 | |
| 二类工 | | | 工日 | 82.00 | 10.98 | 900.36 | 9.07 | 743.74 | 7.93 | 650.26 |
| 材 料 | 01270100 | 型钢 | t | 4080.00 | 1.05 | 4284.00 | 1.05 | 4284.00 | 1.05 | 4284.00 |
| | 03410205 | 电焊条 J422 | kg | 5.80 | 18.53 | 107.47 | 16.85 | 97.73 | 15.09 | 87.52 |
| | 03430421 | 碳钢埋弧焊丝 | kg | 9.00 | 24.71 | 222.39 | 22.47 | 202.23 | 20.12 | 181.08 |
| | 03450200 | 焊剂 | kg | 4.00 | 9.51 | 38.04 | 8.65 | 34.60 | 7.75 | 31.00 |
| | 12370305 | 氧气 | m ³ | 3.30 | 6.99 | 23.07 | 6.99 | 23.07 | 6.99 | 23.07 |
| | 12370336 | 乙炔气 | m ³ | 16.38 | 3.04 | 49.80 | 3.04 | 49.80 | 3.04 | 49.80 |
| | 11030303 | 防锈漆 | kg | 15.00 | 2.93 | 43.95 | 2.93 | 43.95 | 2.93 | 43.95 |
| | 12030107 | 油漆溶剂油 | kg | 14.00 | 0.30 | 4.20 | 0.30 | 4.20 | 0.30 | 4.20 |
| | | 其它材料费 | 元 | | | 16.71 | | 16.59 | | 16.47 |
| 机 械 | 99090704 | 门式起重机 提升质量10t | 台班 | 407.94 | 0.16 | 65.27 | 0.16 | 65.27 | 0.15 | 61.19 |
| | 99073125 | 轨道平车 装载质量10t | 台班 | 42.78 | 0.28 | 11.98 | 0.28 | 11.98 | 0.28 | 11.98 |
| | 99433309 | 电动空气压缩机 排气量6m ³ /min | 台班 | 343.70 | 0.08 | 27.50 | 0.08 | 27.50 | 0.08 | 27.50 |
| | 99191741 | 型钢剪断机 剪断宽度500mm | 台班 | 210.26 | 0.02 | 4.21 | 0.02 | 4.21 | 0.02 | 4.21 |
| | 99191111 | 剪板机 厚度40mm×宽度3100mm | 台班 | 585.13 | 0.07 | 40.96 | 0.07 | 40.96 | 0.07 | 40.96 |
| | 99194545 | 型钢校正机 | 台班 | 248.70 | 0.02 | 4.97 | 0.02 | 4.97 | 0.02 | 4.97 |
| | 99191507 | 多辊板料校平机 厚度16mm×宽度2500mm | 台班 | 1240.66 | 0.07 | 86.85 | 0.07 | 86.85 | 0.07 | 86.85 |
| | 99192906 | 刨边机 加工长度12000mm | 台班 | 586.32 | 0.13 | 76.22 | 0.13 | 76.22 | 0.13 | 76.22 |
| | 99250306 | 交流弧焊机 容量40kVA | 台班 | 135.37 | 1.08 | 146.20 | 0.98 | 132.66 | 0.85 | 115.06 |
| | 99190726 | 摇臂钻床 钻孔直径50mm | 台班 | 145.37 | 0.14 | 20.35 | 0.14 | 20.35 | 0.14 | 20.35 |
| | 99270911 | 电焊条烘干箱 容积45cm×35cm×45cm | 台班 | 13.56 | 0.50 | 6.78 | 0.50 | 6.78 | 0.50 | 6.78 |
| | 99250341 | 自动埋弧焊机 电流500A | 台班 | 121.31 | 1.28 | 155.28 | 1.17 | 141.93 | 1.05 | 127.38 |
| | | 其它机械费 | 元 | | | 25.72 | | 24.64 | | 23.19 |

工作内容：同前。

计量单位：t

| 定额编号 | | | | 7-4 | | 7-5 | | |
|------|----------|----------------------------------|----------------|---------|----------|---------|---------|---------|
| 项 目 | | | 单 位 | 单 价 | 钢柱 每根质量在 | | | |
| | | | | | 7t 以内 | | 7t 以上 | |
| | | | | | 数量 | 合计 | 数量 | 合计 |
| 综合单价 | | | 元 | 6465.20 | | 6609.88 | | |
| 其中 | 人工费 | | | 元 | 659.28 | | 692.08 | |
| | 材料费 | | | 元 | 4759.35 | | 4733.06 | |
| | 机械费 | | | 元 | 585.86 | | 677.86 | |
| | 管理费 | | | 元 | 311.29 | | 342.49 | |
| | 利 润 | | | 元 | 149.42 | | 164.39 | |
| 二类工 | | | 工日 | 82.00 | 8.04 | 659.28 | 8.44 | 692.08 |
| 材 料 | 01270100 | 型钢 | t | 4080.00 | 1.05 | 4284.00 | 1.05 | 4284.00 |
| | 03410205 | 电焊条 J422 | kg | 5.80 | 13.34 | 77.37 | 12.06 | 69.95 |
| | 03430421 | 碳钢埋弧焊丝 | kg | 9.00 | 17.79 | 160.11 | 16.01 | 144.09 |
| | 03450200 | 焊剂 | kg | 4.00 | 6.85 | 27.40 | 6.16 | 24.64 |
| | 12370305 | 氧气 | m ³ | 3.30 | 13.98 | 46.13 | 13.98 | 46.13 |
| | 12370336 | 乙炔气 | m ³ | 16.38 | 6.08 | 99.59 | 6.08 | 99.59 |
| | 11030303 | 防锈漆 | kg | 15.00 | 2.93 | 43.95 | 2.93 | 43.95 |
| | 12030107 | 油漆溶剂油 | kg | 14.00 | 0.30 | 4.20 | 0.30 | 4.20 |
| | | 其它材料费 | 元 | | | 16.60 | | 16.51 |
| 机 械 | 99090704 | 门式起重机 提升质量 10t | 台班 | 407.94 | 0.14 | 57.11 | | |
| | 99090705 | 门式起重机 提升质量 20t | 台班 | 617.56 | | | 0.18 | 111.16 |
| | 99073125 | 轨道平车 装载质量 10t | 台班 | 42.78 | 0.28 | 11.98 | 0.28 | 11.98 |
| | 99090508 | 汽车式起重机 提升质量 20t | 台班 | 1118.32 | | | 0.05 | 55.92 |
| | 99433309 | 电动空气压缩机 排气量 6m ³ /min | 台班 | 343.70 | 0.08 | 27.50 | 0.08 | 27.50 |
| | 99191741 | 型钢剪断机 剪断宽度 500mm | 台班 | 210.26 | 0.02 | 4.21 | 0.02 | 4.21 |
| | 99191111 | 剪板机 厚度 40mm×宽度 3100mm | 台班 | 585.13 | 0.07 | 40.96 | 0.07 | 40.96 |
| | 99194545 | 型钢校正机 | 台班 | 248.70 | 0.02 | 4.97 | 0.02 | 4.97 |
| | 99191507 | 多辊板料校平机 厚度 16mm×宽度 2500mm | 台班 | 1240.66 | 0.07 | 86.85 | 0.07 | 86.85 |
| | 99192906 | 刨边机 加工长度 12000mm | 台班 | 586.32 | 0.13 | 76.22 | 0.13 | 76.22 |
| | 99250306 | 交流弧焊机 容量 40kVA | 台班 | 135.37 | 0.84 | 113.71 | 0.76 | 102.88 |
| | 99190726 | 摇臂钻床 钻孔直径 50mm | 台班 | 145.37 | 0.14 | 20.35 | 0.14 | 20.35 |
| | 99270911 | 电焊条烘干箱 容积 45cm×35cm×45cm | 台班 | 13.56 | 0.50 | 6.78 | 0.50 | 6.78 |
| | 99250341 | 自动埋弧焊机 电流 500A | 台班 | 121.31 | 0.93 | 112.82 | 0.84 | 101.90 |
| | | 其它机械费 | 元 | | | 22.40 | | 26.18 |

工作内容: 1. 放样、划线、裁料、平直、钻孔、拼装、焊接、成品矫正、除锈、刷防锈漆一遍及成品编号、堆放。
2. 钢板卷制。

计量单位: t

| 定额编号 | | | | 7-6 | | 7-7 | | 7-8 | | |
|--------|----------|----------------------------------|----------------|-----------|-------|---------|-------|---------|-------|---------|
| 项 目 | | | 单 位 | 箱型钢柱每根质量在 | | | | 钢管柱 | | |
| | | | | 7t 以内 | | 7t 以上 | | | | |
| | | | | 数量 | 合计 | 数量 | 合计 | 数量 | 合计 | |
| 综合单价 | | | 元 | 6974.38 | | 8097.95 | | 7493.18 | | |
| 其中 | 人工费 | | 元 | 891.34 | | 972.52 | | 414.92 | | |
| | 材料费 | | 元 | 4799.61 | | 5232.24 | | 4756.08 | | |
| | 机械费 | | 元 | 696.08 | | 1119.24 | | 1582.96 | | |
| | 管理费 | | 元 | 396.86 | | 522.94 | | 499.47 | | |
| | 利润 | | 元 | 190.49 | | 251.01 | | 239.75 | | |
| 二类工 | | | 工日 | 82.00 | 10.87 | 891.34 | 11.86 | 972.52 | 5.06 | 414.92 |
| 材 料 | 01270100 | 型钢 | t | 4080.00 | 1.05 | 4284.00 | 1.05 | 4284.00 | 1.05 | 4284.00 |
| | 03430401 | 碳钢焊丝 CO2 | kg | 16.00 | 18.28 | 292.48 | 39.44 | 631.04 | | |
| | 03410205 | 电焊条 J422 | kg | 5.80 | | | | | 16.85 | 97.73 |
| | 03430421 | 碳钢埋弧焊丝 | kg | 9.00 | | | | | 22.46 | 202.14 |
| | 03450200 | 焊剂 | kg | 4.00 | | | | | 8.65 | 34.60 |
| | 12370305 | 氧气 | m ³ | 3.30 | 13.98 | 46.13 | 17.96 | 59.27 | 6.99 | 23.07 |
| | 12370336 | 乙炔气 | m ³ | 16.38 | 6.08 | 99.59 | 8.55 | 140.05 | 3.04 | 49.80 |
| | 11030303 | 防锈漆 | kg | 15.00 | 2.93 | 43.95 | 2.93 | 43.95 | 2.93 | 43.95 |
| | 12030107 | 油漆溶剂油 | kg | 14.00 | 0.30 | 4.20 | 0.30 | 4.20 | 0.30 | 4.20 |
| | 03450227 | 烧结焊剂 | kg | 4.00 | 3.13 | 12.52 | 12.87 | 51.48 | | |
| | 其它材料费 | 元 | | | 16.74 | | 18.25 | | 16.59 | |
| 机 械 | 99090704 | 门式起重机 提升质量 10t | 台班 | 407.94 | 0.43 | 175.41 | 0.66 | 269.24 | 0.16 | 65.27 |
| | 99073125 | 轨道平车 装载质量 10t | 台班 | 42.78 | 0.20 | 8.56 | 0.24 | 10.27 | 0.28 | 11.98 |
| | 99433309 | 电动空气压缩机 排气量 6m ³ /min | 台班 | 343.70 | 0.08 | 27.50 | 0.14 | 48.12 | 0.08 | 27.50 |
| | 99191741 | 型钢剪断机 剪断宽度 500mm | 台班 | 210.26 | | | | | 0.02 | 4.21 |

续前

计量单位: t

| 定额编号 | | | | 7-6 | | 7-7 | | 7-8 | | |
|----------|---------------------------|----|---------|------|-----------|------|--------|------|--------|----|
| 项 目 | | | 单 位 | 单 价 | 箱型钢柱每根质量在 | | | | 钢管柱 | |
| | | | | | 7t 以内 | | 7t 以上 | | | |
| | | | | | 数量 | 合计 | 数量 | 合计 | 数量 | 合计 |
| 99191111 | 剪板机 厚度 40mm×宽度 3100mm | 台班 | 585.13 | 0.07 | 40.96 | 0.07 | 40.96 | 0.07 | 40.96 | |
| 99191507 | 多辊板料校平机 厚度 16mm×宽度 2500mm | 台班 | 1240.66 | 0.10 | 124.07 | 0.10 | 124.07 | | | |
| 99192906 | 刨边机 加工长度 12000mm | 台班 | 586.32 | 0.10 | 58.63 | 0.07 | 41.04 | 0.13 | 76.22 | |
| 99194545 | 型钢校正机 | 台班 | 248.70 | | | | | 0.02 | 4.97 | |
| 99191506 | 多辊板料校平机 厚度 16mm×宽度 2000mm | 台班 | 1254.13 | | | | | 0.07 | 87.79 | |
| 99230130 | 数控火焰切割机 | 台班 | 352.29 | 0.10 | 35.23 | 0.14 | 49.32 | | | |
| 99191335 | 卷板机 板厚 45mm×宽度 3500mm | 台班 | 1127.99 | | | | | 0.80 | 902.39 | |
| 99252517 | 二氧化碳气体保护焊机 电流 250A | 台班 | 73.53 | 0.41 | 30.15 | 0.83 | 61.03 | | | |
| 99250306 | 交流弧焊机 容量 40kVA | 台班 | 135.37 | | | | | 0.98 | 132.66 | |
| 99252504 | 悬臂电渣焊机 | 台班 | 462.20 | 0.05 | 23.11 | 0.08 | 36.98 | | | |
| 99250341 | 自动埋弧焊机 电流 500A | 台班 | 121.31 | | | | | 1.17 | 141.93 | |
| 99252503 | 电渣焊机 电流 1000A | 台班 | 192.06 | | | 0.64 | 122.92 | | | |
| 99270911 | 电焊条烘干箱 容积 45cm×35cm×45cm | 台班 | 13.56 | | | | | 0.45 | 6.10 | |
| 99230107 | 半自动切割机 厚度 100mm | 台班 | 201.27 | 0.26 | 52.33 | 0.51 | 102.65 | | | |
| 99192921 | 碳弧气刨机 1250A | 台班 | 345.13 | 0.06 | 20.71 | 0.14 | 48.32 | | | |
| 99191748 | 型钢组立机 | 台班 | 168.71 | 0.17 | 28.68 | 0.20 | 33.74 | | | |
| 99250355 | 龙门埋弧焊机 | 台班 | 544.28 | 0.04 | 21.77 | 0.09 | 48.99 | | | |
| 99190735 | 数控三轴钻床 | 台班 | 256.78 | 0.04 | 10.27 | 0.12 | 30.81 | | | |
| 99190726 | 摇臂钻床 钻孔直径 50mm | 台班 | 145.37 | | | | | 0.14 | 20.35 | |
| 99190506 | 立式铣床 台宽 400mm×台长 1250mm | 台班 | 203.66 | 0.06 | 12.22 | 0.04 | 8.15 | | | |
| | 其它机械费 | 元 | | | 26.48 | | 42.63 | | 60.63 | |

7.2 钢屋架、钢托架、钢桁架、网架制作

工作内容：放样、划线、截料、平直、钻孔、拼装、焊接、成品矫正、除锈、刷防锈漆一遍及成品编号、堆放。

计量单位：t

| 定 额 编 号 | | | 7-9 | | 7-10 | | 7-11 | | | |
|---------|----------|----------------------------------|----------------|---------|-----------|---------|---------|---------|--------|---------|
| 项 目 | 单 位 | 单 价 | 轻型屋架 | | 钢屋架 每榀质量在 | | | | | |
| | | | | | 1.5t 以内 | | 3t 以内 | | | |
| | | | 数 量 | 合 计 | 数 量 | 合 计 | 数 量 | 合 计 | | |
| 综合单价 | | 元 | 7175.78 | | 6864.20 | | 6695.58 | | | |
| 其 中 | 人 工 费 | | 元 1132.42 | | 1061.90 | | 985.64 | | | |
| | 材 料 费 | | 元 4857.08 | | 4735.88 | | 4735.88 | | | |
| | 机 械 费 | | 元 560.06 | | 491.62 | | 444.80 | | | |
| | 管 理 费 | | 元 423.12 | | 388.38 | | 357.61 | | | |
| | 利 润 | | 元 203.10 | | 186.42 | | 171.65 | | | |
| 二类工 | | 工日 | 82.00 | 13.81 | 1132.42 | 12.95 | 1061.90 | 12.02 | 985.64 | |
| 材 料 | 01270100 | 型钢 | t | 4080.00 | 1.05 | 4284.00 | 1.05 | 4284.00 | 1.05 | 4284.00 |
| | 03410205 | 电焊条 J422 | kg | 5.80 | 19.31 | 112.00 | 14.84 | 86.07 | 14.84 | 86.07 |
| | 03430421 | 碳钢埋弧焊丝 | kg | 9.00 | 25.75 | 231.75 | 19.79 | 178.11 | 19.79 | 178.11 |
| | 03450200 | 焊剂 | kg | 4.00 | 9.91 | 39.64 | 7.62 | 30.48 | 7.62 | 30.48 |
| | 12370305 | 氧气 | m ³ | 3.30 | 6.16 | 20.33 | 6.16 | 20.33 | 6.16 | 20.33 |
| | 12370336 | 乙炔气 | m ³ | 16.38 | 2.68 | 43.90 | 2.68 | 43.90 | 2.68 | 43.90 |
| | 11030303 | 防锈漆 | kg | 15.00 | 6.60 | 99.00 | 4.65 | 69.75 | 4.65 | 69.75 |
| | 12030107 | 油漆溶剂油 | kg | 14.00 | 0.68 | 9.52 | 0.48 | 6.72 | 0.48 | 6.72 |
| | | 其它材料费 | 元 | | | 16.94 | | 16.52 | | 16.52 |
| 机 械 | 99090704 | 门式起重机 提升质量 10t | 台班 | 407.94 | 0.30 | 122.38 | 0.30 | 122.38 | 0.22 | 89.75 |
| | 99073125 | 轨道平车 装载质量 10t | 台班 | 42.78 | 0.28 | 11.98 | 0.28 | 11.98 | 0.28 | 11.98 |
| | 99433309 | 电动空气压缩机 排气量 6m ³ /min | 台班 | 343.70 | 0.08 | 27.50 | 0.08 | 27.50 | 0.08 | 27.50 |
| | 99191741 | 型钢剪断机 剪断宽度 500mm | 台班 | 210.26 | 0.07 | 14.72 | 0.07 | 14.72 | 0.07 | 14.72 |
| | 99191111 | 剪板机 厚度 40mm×宽度 3100mm | 台班 | 585.13 | 0.02 | 11.70 | 0.02 | 11.70 | 0.02 | 11.70 |
| | 99194545 | 型钢校正机 | 台班 | 248.70 | 0.07 | 17.41 | 0.07 | 17.41 | 0.07 | 17.41 |
| | 99191507 | 多辊板料校平机 厚度 16mm×宽度 2500mm | 台班 | 1240.66 | 0.02 | 24.81 | 0.02 | 24.81 | 0.02 | 24.81 |
| | 99192906 | 刨边机 加工长度 12000mm | 台班 | 586.32 | 0.03 | 17.59 | 0.03 | 17.59 | 0.03 | 17.59 |
| | 99250306 | 交流弧焊机 容量 40kVA | 台班 | 135.37 | 1.05 | 142.14 | 0.77 | 104.23 | 0.75 | 101.53 |
| | 99250341 | 自动埋弧焊机 电流 500A | 台班 | 121.31 | 1.00 | 121.31 | 0.77 | 93.41 | 0.69 | 83.70 |
| | 99190726 | 摇臂钻床 钻孔直径 50mm | 台班 | 145.37 | 0.14 | 20.35 | 0.14 | 20.35 | 0.14 | 20.35 |
| | 99270911 | 电焊条烘干箱 容积 45cm×35cm×45cm | 台班 | 13.56 | 0.50 | 6.78 | 0.50 | 6.78 | 0.50 | 6.78 |
| | | 其它机械费 | 元 | | | 21.39 | | 18.76 | | 16.98 |

工作内容：同前。

计量单位：t

| 定额编号 | | | | 7-12 | | 7-13 | | |
|--------|----------|----------------------------------|----------------|---------|-----------|---------|---------|---------|
| 项 目 | | | 单 位 | 单 价 | 钢屋架 每榀质量在 | | | |
| | | | | | 5t 以内 | | 5t 以上 | |
| | | | | | 数量 | 合计 | 数量 | 合计 |
| 综合单价 | | | | 元 | 6519.38 | | 6687.06 | |
| 其中 | 人工费 | | | 元 | 941.35 | | 988.10 | |
| | 材料费 | | | 元 | 4642.22 | | 4642.22 | |
| | 机械费 | | | 元 | 428.83 | | 504.48 | |
| | 管理费 | | | 元 | 342.55 | | 373.15 | |
| | 利 润 | | | 元 | 164.42 | | 179.11 | |
| 二类工 | | | 工日 | 82.00 | 11.48 | 941.36 | 12.05 | 988.10 |
| 材 料 | 01270100 | 型钢 | t | 4080.00 | 1.05 | 4284.00 | 1.05 | 4284.00 |
| | 03410205 | 电焊条 J422 | kg | 5.80 | 10.14 | 58.81 | 10.14 | 58.81 |
| | 03430421 | 碳钢埋弧焊丝 | kg | 9.00 | 13.52 | 121.68 | 13.52 | 121.68 |
| | 03450200 | 焊剂 | kg | 4.00 | 5.21 | 20.84 | 5.21 | 20.84 |
| | 12370305 | 氧气 | m ³ | 3.30 | 6.16 | 20.33 | 6.16 | 20.33 |
| | 12370336 | 乙炔气 | m ³ | 16.38 | 2.68 | 43.90 | 2.68 | 43.90 |
| | 11030303 | 防锈漆 | kg | 15.00 | 4.65 | 69.75 | 4.65 | 69.75 |
| | 12030107 | 油漆溶剂油 | kg | 14.00 | 0.48 | 6.72 | 0.48 | 6.72 |
| | 其它材料费 | | 元 | | 16.19 | | 16.19 | |
| 机 械 | 99090705 | 门式起重机 提升质量 20t | 台班 | 617.56 | 0.17 | 104.99 | 0.21 | 129.69 |
| | 99073125 | 轨道平车 装载质量 10t | 台班 | 42.78 | 0.28 | 11.98 | 0.28 | 11.98 |
| | 99433309 | 电动空气压缩机 排气量 6m ³ /min | 台班 | 343.70 | 0.08 | 27.50 | 0.08 | 27.50 |
| | 99191741 | 型钢剪断机 剪断宽度 500mm | 台班 | 210.25 | 0.07 | 14.72 | 0.07 | 14.72 |
| | 99191111 | 剪板机 厚度 40mm×宽度 3100mm | 台班 | 585.13 | 0.02 | 11.70 | 0.02 | 11.70 |
| | 99194545 | 型钢校正机 | 台班 | 248.70 | 0.07 | 17.41 | 0.07 | 17.41 |
| | 99191507 | 多辊板料校平机 厚度 16mm×宽度 2500mm | 台班 | 1240.66 | 0.02 | 24.81 | 0.02 | 24.81 |
| | 99192906 | 刨边机 加工长度 12000mm | 台班 | 586.32 | 0.03 | 17.59 | 0.03 | 17.59 |
| | 99250306 | 交流弧焊机 容量 40kVA | 台班 | 135.37 | 0.73 | 98.82 | 0.67 | 90.70 |
| | 99250341 | 自动埋弧焊机 电流 500A | 台班 | 121.31 | 0.46 | 55.80 | 0.46 | 55.80 |
| | 99190726 | 摇臂钻床 钻孔直径 50mm | 台班 | 145.37 | 0.14 | 20.35 | 0.14 | 20.35 |
| | 99270911 | 电焊条烘干箱 容积 45cm×35cm×45cm | 台班 | 13.56 | 0.50 | 6.78 | 0.50 | 6.78 |
| | 99090508 | 汽车式起重机 提升质量 20t | 台班 | 1118.32 | | | 0.05 | 55.92 |
| | | 其它机械费 | | 元 | | 16.38 | | 19.53 |

工作内容，同前。

计量单位：t

| 定额编号 | | | 7-14 | | 7-15 | | 7-16 | | 7-17 | | | |
|----------|----------|----------------------------------|----------------|---------|---------|---------|---------|---------|---------|---------|---------|---------|
| 项 目 | 单 位 | 单 价 | 钢托架、钢桁架 每樘质量在 | | | | | | | | | |
| | | | 1.5t 以内 | | 3t 以内 | | 5t 以内 | | 5t 以上 | | | |
| | | | 数量 | 合计 | 数量 | 合计 | 数量 | 合计 | 数量 | 合计 | | |
| 综合单价 | | 元 | 6831.19 | | 5750.67 | | 5660.01 | | 6845.99 | | | |
| 其中 | 人工费 | | 元 1020.90 | | 1006.14 | | 1020.08 | | 1071.74 | | | |
| | 材料费 | | 元 4735.88 | | 4735.88 | | 4642.22 | | 4642.22 | | | |
| | 机械费 | | 元 508.52 | | 464.51 | | 452.76 | | 536.85 | | | |
| | 管理费 | | 元 382.36 | | 367.66 | | 368.21 | | 402.15 | | | |
| | 利润 | | 元 185.53 | | 176.48 | | 176.74 | | 193.03 | | | |
| 二类工 | | 工日 | 82.00 | 12.45 | 1020.90 | 12.27 | 1006.14 | 12.44 | 1020.08 | 13.07 | 1071.74 | |
| 材料 | 01270100 | 型钢 | t | 4080.00 | 1.05 | 4284.00 | 1.05 | 4284.00 | 1.05 | 4284.00 | 1.05 | 4284.00 |
| | 03410205 | 电焊条 J422 | kg | 5.80 | 14.84 | 86.07 | 14.84 | 86.07 | 10.14 | 58.81 | 10.14 | 58.81 |
| | 03430421 | 碳钢埋弧焊丝 | kg | 9.00 | 19.79 | 178.11 | 19.79 | 178.11 | 13.52 | 121.68 | 13.52 | 121.68 |
| | 03450200 | 焊剂 | kg | 4.00 | 7.62 | 30.48 | 7.62 | 30.48 | 5.21 | 20.84 | 5.21 | 20.84 |
| | 12370305 | 氧气 | m ³ | 3.30 | 6.16 | 20.33 | 6.16 | 20.33 | 6.16 | 20.33 | 6.16 | 20.33 |
| | 12370336 | 乙炔气 | m ³ | 16.38 | 2.68 | 43.90 | 2.68 | 43.90 | 2.68 | 43.90 | 2.68 | 43.90 |
| | 11030303 | 防锈漆 | kg | 15.00 | 4.65 | 69.75 | 4.65 | 69.75 | 4.65 | 69.75 | 4.65 | 69.75 |
| | 12030107 | 油漆溶剂油 | kg | 14.00 | 0.48 | 6.72 | 0.48 | 6.72 | 0.48 | 6.72 | 0.48 | 6.72 |
| | | 其它材料费 | 元 | | | 16.52 | | 16.52 | | 16.19 | | 16.19 |
| | 机械 | 99090704 | 门式起重机 提升质量 10t | 台班 | 407.94 | 0.30 | 122.38 | 0.22 | 89.75 | | | |
| 99090705 | | 门式起重机 提升质量 20t | 台班 | 617.56 | | | | | 0.17 | 104.99 | 0.21 | 129.69 |
| 99090508 | | 汽车式起重机 提升质量 20t | 台班 | 1118.32 | | | | | | | 0.05 | 55.92 |
| 99073125 | | 轨道平车 装载质量 10t | 台班 | 42.78 | 0.28 | 11.98 | 0.28 | 11.98 | 0.28 | 11.98 | 0.28 | 11.98 |
| 99433309 | | 电动空气压缩机 排气量 6m ³ /min | 台班 | 343.70 | 0.08 | 27.50 | 0.08 | 27.50 | 0.08 | 27.50 | 0.08 | 27.50 |
| 99191741 | | 型钢剪断机 剪断宽度 500mm | 台班 | 210.26 | 0.07 | 14.72 | 0.07 | 14.72 | 0.07 | 14.72 | 0.07 | 14.72 |
| 99191111 | | 剪板机 厚度 40mm×宽度 3100mm | 台班 | 585.13 | 0.02 | 11.70 | 0.02 | 11.70 | 0.02 | 11.70 | 0.02 | 11.70 |
| 99194545 | | 型钢校正机 | 台班 | 248.70 | 0.07 | 17.41 | 0.07 | 17.41 | 0.07 | 17.41 | 0.07 | 17.41 |
| 99191507 | | 多辊板料校平机 厚度 16mm×宽度 2500mm | 台班 | 1240.66 | 0.02 | 24.81 | 0.02 | 24.81 | 0.02 | 24.81 | 0.02 | 24.81 |
| 99192906 | | 刨边机 加工长度 12000mm | 台班 | 586.32 | 0.03 | 17.59 | 0.03 | 17.59 | 0.03 | 17.59 | 0.03 | 17.59 |
| 99250306 | | 交流弧焊机 容量 40kVA | 台班 | 135.37 | 0.89 | 120.48 | 0.89 | 120.48 | 0.90 | 121.83 | 0.90 | 121.83 |
| 99250341 | | 自动埋弧焊机 电流 500A | 台班 | 121.31 | 0.77 | 93.41 | 0.69 | 83.70 | 0.46 | 55.80 | 0.46 | 55.80 |
| 99190726 | | 摇臂钻床 钻孔直径 50mm | 台班 | 145.37 | 0.14 | 20.35 | 0.14 | 20.35 | 0.14 | 20.35 | 0.14 | 20.35 |
| 99270911 | | 电焊条烘干箱 容积 45cm×35cm×45cm | 台班 | 13.56 | 0.50 | 6.78 | 0.50 | 6.78 | 0.50 | 6.78 | 0.50 | 6.78 |
| | | 其它机械费 | 元 | | | 19.41 | | 17.74 | | 17.30 | | 20.77 |

- 工作内容: 1. 选料、划线、截料、平直、加工、半球压制、对口焊接、局部试拼、防锈漆一遍及成品编号堆放。
 2. 选料、划线、截料、平直、热锻、加工、焊接、配装高强螺栓及紧定钉、局部试装、防锈漆一遍及成品编号堆放。
 3. 选料、划线、截料、平直、加工、半球焊接、成品校正编号堆放。

计量单位: t

| 定额编号 | | | 7-18 | | 7-19 | | 7-20 | | | |
|------|----------|------------------|----------------|----------|---------|---------|----------|----------|---------|----------|
| 项 目 | 单 位 | 单 价 | 焊接空心球节点网架 | | 螺栓球节点网架 | | 不锈钢球节点网架 | | | |
| | | | 数量 | 合计 | 数量 | 合计 | 数量 | 合计 | | |
| 综合单价 | | 元 | 7082.41 | | 7580.38 | | 31075.08 | | | |
| 其中 | 人 工 费 | | 元 | 672.40 | | 739.64 | | 1294.78 | | |
| | 材 料 费 | | 元 | 4913.00 | | 5087.42 | | 28536.76 | | |
| | 机 械 费 | | 元 | 911.11 | | 1080.04 | | 558.01 | | |
| | 管 理 费 | | 元 | 395.88 | | 454.92 | | 463.20 | | |
| | 利 润 | | 元 | 190.02 | | 218.36 | | 222.33 | | |
| 二类工 | | 工日 | 82.00 | 8.20 | 672.40 | 9.02 | 739.64 | 15.79 | 1294.78 | |
| 材 料 | 01270100 | 型钢 | t | 4080.00 | 1.09 | 4447.20 | 1.05 | 4284.00 | | |
| | 14040101 | 不锈钢管 | t | 26000.00 | | | | | 0.954 | 24804.00 |
| | 03055715 | 螺栓球专用高强螺栓 | kg | 7.50 | | | 30.00 | 225.00 | | |
| | 30010325 | 螺栓球杆件顶丝(紧定钉) | kg | 6.50 | | | 0.30 | 1.95 | | |
| | 30010338 | 不锈钢网架球 | t | 26000.00 | | | | | 0.10 | 2600.00 |
| | 03410205 | 电焊条 J422 | kg | 5.80 | 5.03 | 29.17 | 4.00 | 23.20 | | |
| | 03430205 | 不锈钢焊丝 1Cr18Ni9Ti | kg | 45.00 | | | | | 8.25 | 371.25 |
| | 03431102 | 氩弧焊丝 | kg | 14.00 | 10.10 | 141.40 | | | | |
| | 03430401 | 碳钢焊丝 CO2 | kg | 16.00 | | | 20.19 | 323.04 | | |
| | 03450200 | 焊剂 | kg | 4.00 | 5.05 | 20.20 | 10.10 | 40.40 | | |
| | 12370305 | 氧气 | m ³ | 3.30 | 11.20 | 36.96 | 2.97 | 9.80 | | |
| | 12370336 | 乙炔气 | m ³ | 16.38 | 4.87 | 79.77 | 1.29 | 21.13 | | |
| | 11030303 | 防锈漆 | kg | 15.00 | 8.58 | 128.70 | 8.58 | 128.70 | | |
| | 12030107 | 油漆溶剂油 | kg | 14.00 | 0.89 | 12.46 | 0.89 | 12.46 | | |
| | 12370310 | 氮气 | m ³ | 9.11 | | | | | 7.08 | 64.50 |

续前

计量单位: t

| 定 额 编 号 | | | | 7-18 | | 7-19 | | 7-20 | | | |
|---------|----------|-----------------------------------|----|--------|------|-----------|------|---------|------|----------|-------|
| 项 目 | | | | 单 位 | 单 价 | 焊接空心球节点网架 | | 螺栓球节点网架 | | 不锈钢球节点网架 | |
| | | | | | | 数量 | 合计 | 数量 | 合计 | 数量 | 合计 |
| 材 料 | 01630200 | 锡棒 | kg | 250.00 | | | | | 1.70 | 425.00 | |
| | 11410303 | 环氧树脂 | kg | 25.00 | | | | | 9.74 | 243.50 | |
| | | 其它材料费 | 元 | | | 17.14 | | 17.74 | | | 28.51 |
| 机 械 | 99250305 | 交流弧焊机 容量 32kVA | 台班 | 98.64 | 1.31 | 129.22 | 0.81 | 79.90 | | | |
| | 99090905 | 叉式起重机 提升质量 3t | 台班 | 493.85 | 0.10 | 49.39 | 0.81 | 400.02 | 0.10 | 49.39 | |
| | 99252517 | 二氧化碳气体保护焊机 电流 250A | 台班 | 73.53 | | | 0.81 | 59.56 | | | |
| | 99192505 | 空气锤 锤体质量 75kg | 台班 | 140.49 | | | 0.81 | 113.80 | | | |
| | 99191706 | 管子切断机 直径 150mm | 台班 | 40.00 | 0.96 | 38.40 | 1.03 | 41.20 | 0.88 | 35.20 | |
| | 99190106 | 普通车床 工件直径×工件长度 400mm×2000mm | 台班 | 157.54 | 1.05 | 165.42 | 1.11 | 174.87 | | | |
| | 99270911 | 电焊条烘干箱 容积 45cm×35cm×45cm | 台班 | 13.56 | 0.34 | 4.61 | 0.36 | 4.88 | | | |
| | 99270103 | 箱式加热炉 功率 45kW | 台班 | 145.65 | | | 0.06 | 8.74 | | | |
| | 99433310 | 电动空气压缩机 排气量 10m ³ /min | 台班 | 527.34 | 0.06 | 31.64 | 0.06 | 31.64 | 0.06 | 31.64 | |
| | 99250365 | 氩弧焊机 电流 500A | 台班 | 109.87 | 2.47 | 271.38 | | | 2.63 | 288.96 | |
| | 99191906 | 摩擦压力机 压力 3000kN | 台班 | 442.23 | 0.40 | 176.89 | 0.10 | 44.22 | | | |
| | 99073125 | 轨道平车 装载质量 10t | 台班 | 42.78 | 0.22 | 9.41 | 0.22 | 9.41 | 0.22 | 9.41 | |
| | 99150707 | 开式可倾压力机 压力 1250kN | 台班 | 218.77 | | | 0.10 | 21.88 | | | |
| | 99190727 | 摇臂钻床 钻孔直径 63mm | 台班 | 161.20 | | | 0.10 | 16.12 | 0.10 | 16.12 | |
| | 99194538 | 手提砂轮机 砂轮直径 150mm | 台班 | 9.89 | | | | | 2.63 | 26.01 | |
| | 99230103 | 等离子切割机 电流 400A | 台班 | 327.30 | | | 0.10 | 32.73 | | | |
| | 99230141 | 砂轮切割机 φ400 | 台班 | 22.37 | | | | | 3.57 | 79.86 | |
| | | 其它机械费 | 元 | | | 34.75 | | 41.07 | | | 21.42 |

注: 不锈钢网架定额按不锈钢钢管 90%(损耗率 6%)、不锈钢网架球 10%(不计损耗)的质量比例计算, 应按设计质量比例调整, 损耗率不变。

7.3 钢梁、钢吊车梁制作

工作内容：放样、划线、截料、平直、钻孔、拼装、焊接、成品矫正、除锈、刷防锈漆一遍及成品编号堆放。

计量单位：t

| 定额编号 | | | 7-21 | | 7-22 | | 7-23 | | 7-24 | | | |
|-------------|----------|----------------------------------|----------------|---------|---------|---------|---------|---------|---------|---------|---------|---------|
| 项 目 | 单 位 | 单 价 | 钢梁、钢吊车梁 每根质量在 | | | | | | | | | |
| | | | 1t 以内 | | 3t 以内 | | 5t 以内 | | 5t 以上 | | | |
| | | | 数量 | 合计 | 数量 | 合计 | 数量 | 合计 | 数量 | 合计 | | |
| 综合单价 | | | 元 | | 6965.71 | | 6538.09 | | 6503.94 | | 6471.51 | |
| 其中 | 人工费 | | 元 | | 879.86 | | 695.36 | | 685.52 | | 667.48 | |
| | 材料费 | | 元 | | 4909.75 | | 4811.50 | | 4811.50 | | 4811.50 | |
| | 机械费 | | 元 | | 620.84 | | 564.93 | | 549.84 | | 544.21 | |
| | 管理费 | | 元 | | 375.18 | | 315.07 | | 308.84 | | 302.92 | |
| | 利润 | | 元 | | 180.08 | | 151.23 | | 148.24 | | 145.40 | |
| 二类工 | | | 工日 | 82.00 | 10.73 | 879.86 | 8.48 | 695.36 | 8.36 | 685.52 | 8.14 | 667.48 |
| 材 料 | 01270100 | 型钢 | t | 4080.00 | 1.05 | 4284.00 | 1.05 | 4284.00 | 1.05 | 4284.00 | 1.05 | 4284.00 |
| | 03410205 | 电焊条 J422 | kg | 5.80 | 19.53 | 113.85 | 19.63 | 113.85 | 19.63 | 113.85 | 19.63 | 113.85 |
| | 03430421 | 碳钢埋弧焊丝 | kg | 9.00 | 26.17 | 235.53 | 26.17 | 235.53 | 26.17 | 235.53 | 26.17 | 235.53 |
| | 03450200 | 焊剂 | kg | 4.00 | 10.08 | 40.32 | 10.08 | 40.32 | 10.08 | 40.32 | 10.08 | 40.32 |
| | 1237C305 | 氧气 | m ³ | 3.30 | 15.80 | 52.14 | 6.99 | 23.07 | 6.99 | 23.07 | 6.99 | 23.07 |
| | 12370336 | 乙炔气 | m ³ | 16.38 | 6.87 | 112.53 | 3.04 | 49.80 | 3.04 | 49.80 | 3.04 | 49.80 |
| | 11030303 | 防锈漆 | kg | 15.00 | 3.30 | 49.50 | 2.93 | 43.95 | 2.93 | 43.95 | 2.93 | 43.95 |
| | 12030107 | 油漆溶剂油 | kg | 14.00 | 0.34 | 4.76 | 0.30 | 4.20 | 0.30 | 4.20 | 0.30 | 4.20 |
| | | 其它材料费 | | 元 | | | 17.12 | | 16.78 | | 16.78 | |
| 机 械 | 99090704 | 门式起重机 提升质量 10t | 台班 | 407.94 | 0.16 | 65.27 | 0.16 | 65.27 | 0.14 | 57.11 | 0.14 | 57.11 |
| | 99073123 | 轨道平车 装载质量 5t | 台班 | 13.77 | 0.28 | 3.86 | | | | | | |
| | 99073125 | 轨道平车 装载质量 10t | 台班 | 42.78 | | | 0.28 | 11.98 | 0.28 | 11.98 | 0.28 | 11.98 |
| | 99433309 | 电动空气压缩机 排气量 6m ³ /min | 台班 | 343.70 | 0.11 | 37.81 | 0.08 | 27.50 | 0.08 | 27.50 | 0.08 | 27.50 |
| | 99191111 | 剪板机 厚度 40mm×宽度 3100mm | 台班 | 535.13 | 0.10 | 58.51 | 0.07 | 40.96 | 0.07 | 40.96 | 0.07 | 40.96 |
| | 99191507 | 多辊板料校平机 厚度 16mm×宽度 2500mm | 台班 | 1240.66 | 0.10 | 124.07 | 0.07 | 86.85 | 0.07 | 86.85 | 0.07 | 86.85 |
| | 99191741 | 型钢剪断机 剪断宽度 500mm | 台班 | 210.26 | | | 0.02 | 4.21 | 0.02 | 4.21 | 0.02 | 4.21 |
| | 99250306 | 交流弧焊机 容量 40kVA | 台班 | 135.37 | 0.77 | 104.23 | 0.64 | 86.64 | 0.62 | 83.93 | 0.56 | 78.51 |
| | 99270911 | 电焊条烘干箱 容积 45cm×35cm×45cm | 台班 | 13.56 | 0.50 | 6.78 | 0.50 | 6.78 | 0.50 | 6.78 | 0.50 | 6.78 |
| | 99194546 | 翼缘矫正机 | 台班 | 272.47 | 0.20 | 54.49 | | | | | | |
| | 99194545 | 型钢校正机 | 台班 | 248.70 | | | 0.02 | 4.97 | 0.02 | 4.97 | 0.02 | 4.97 |
| | 99190506 | 立式铣床 台宽 400mm×台长 1250mm | 台班 | 203.66 | 0.09 | 18.33 | | | | | | |
| | 99192906 | 刨边机 加工长度 12000mm | 台班 | 586.32 | | | 0.13 | 76.22 | 0.13 | 76.22 | 0.13 | 76.22 |
| | 99190726 | 摇臂钻床 钻孔直径 50mm | 台班 | 145.37 | | | 0.14 | 20.35 | 0.14 | 20.35 | 0.14 | 20.35 |
| | 99250341 | 自动埋弧焊机 电流 500A | 台班 | 121.31 | 1.02 | 123.74 | 0.92 | 111.61 | 0.89 | 107.97 | 0.89 | 107.97 |
| | | 其它机械费 | | 元 | | | 23.75 | | 21.59 | | 21.01 | |

工作内容：放样、划线、截料、平直、钻孔、拼装、焊接、成品矫正、除锈、刷防锈漆一遍及成品编号、堆放。

计量单位：t

| 定额编号 | | | | 7-25 | | 7-26 | | |
|--------|----------|----------------------------------|----------------|---------|-----------|---------|---------|---------|
| 项 目 | | | 单 位 | 单 价 | 箱型钢架每根质量在 | | | |
| | | | | | 7t 以内 | | 7t 以上 | |
| | | | | | 数量 | 合计 | 数量 | 合计 |
| 综合单价 | | | | 元 | 7901.92 | | 8654.26 | |
| 其 中 | 人工费 | | | 元 | 1136.18 | | 1207.04 | |
| | 材料费 | | | 元 | 5092.34 | | 5595.84 | |
| | 机械费 | | | 元 | 944.61 | | 1025.38 | |
| | 管理费 | | | 元 | 512.70 | | 558.11 | |
| | 利 润 | | | 元 | 216.09 | | 257.89 | |
| 二类工 | | | 工日 | 82.00 | 13.49 | 1106.18 | 14.72 | 1207.04 |
| 材 料 | 01270100 | 型钢 | t | 4080.00 | 1.05 | 4284.00 | 1.05 | 4284.00 |
| | 03430401 | 碳钢焊丝 CO2 | kg | 16.00 | 32.66 | 522.56 | 57.17 | 914.72 |
| | 12370305 | 氧气 | m ³ | 3.30 | 16.84 | 55.57 | 24.51 | 80.88 |
| | 12370336 | 乙炔气 | m ³ | 16.38 | 7.88 | 129.07 | 12.17 | 199.34 |
| | 11030303 | 防锈漆 | kg | 15.00 | 3.30 | 49.50 | 3.30 | 49.50 |
| | 12030107 | 油漆溶剂油 | kg | 14.00 | 0.34 | 4.76 | 0.34 | 4.76 |
| | 03450227 | 烧结焊剂 | kg | 4.00 | 7.28 | 29.12 | 10.78 | 43.12 |
| | | 其它材料费 | 元 | | | 17.76 | | 19.52 |
| 机 械 | 99090704 | 门式起重机 提升质量 10t | 台班 | 407.94 | 0.41 | 167.26 | 0.56 | 228.45 |
| | 99073125 | 轨道平车 装载质量 10t | 台班 | 42.78 | 0.16 | 6.84 | 0.18 | 7.70 |
| | 99433309 | 电动空气压缩机 排气量 6m ³ /min | 台班 | 343.70 | 0.08 | 27.50 | 0.13 | 44.68 |
| | 99191111 | 剪板机 厚度 40mm×宽度 3100mm | 台班 | 585.13 | 0.07 | 40.96 | 0.10 | 58.51 |
| | 99191507 | 多辊板料校平机 厚度 16mm×宽度 2500mm | 台班 | 1240.66 | 0.10 | 124.07 | 0.10 | 124.07 |
| | 99192906 | 刨边机 加工长度 12000mm | 台班 | 586.32 | 0.12 | 70.36 | 0.18 | 105.54 |
| | 99230130 | 数控火焰切割机 | 台班 | 352.29 | 0.11 | 38.75 | 0.15 | 52.84 |
| | 99252517 | 二氧化碳气体保护焊机 电流 250A | 台班 | 73.53 | 0.51 | 37.50 | 0.76 | 55.88 |
| | 99252504 | 悬臂电渣焊机 | 台班 | 462.20 | 0.51 | 235.72 | 0.21 | 97.06 |
| | 99230107 | 半自动切割机 厚度 100mm | 台班 | 201.27 | 0.32 | 64.41 | 0.48 | 96.61 |
| | 99192921 | 碳弧气刨机 1250A | 台班 | 345.13 | 0.07 | 24.16 | 0.13 | 44.87 |
| | 99191748 | 型钢组立机 | 台班 | 168.71 | 0.18 | 30.37 | 0.11 | 18.55 |
| | 99250355 | 龙门埋弧焊机 | 台班 | 544.28 | 0.07 | 38.10 | 0.09 | 48.99 |
| | 99190735 | 数控三维钻床 | 台班 | 256.78 | 0.01 | 2.57 | 0.01 | 2.57 |
| | | 其它机械费 | 元 | | | 36.04 | | 39.05 |

7.4 钢制动梁、支撑、檩条、墙架、挡风架制作

工作内容：放样、划线、截料、平直、钻孔、拼装、焊接、成品矫正、除锈、刷防锈漆一遍及成品编号堆放。

计量单位：t

| 定 额 编 号 | | | 7-27 | | 7-28 | | 7-29 | | | | |
|---------|----------|----------------------------------|----------------|---------|---------|---------|---------|---------|---------|---------|---------|
| 项 目 | | | 单 位 | 单 价 | 钢制动梁 | | 柱间钢支撑 | | 屋架钢支撑 | | |
| | | | | | 数量 | 合计 | 数量 | 合计 | 数量 | 合计 | |
| 综合单价 | | | | 元 | 6851.97 | | 7045.80 | | 6913.84 | | |
| 其 中 | 人 工 费 | | | 元 | 1025.00 | | 1148.82 | | 1101.26 | | |
| | 材 料 费 | | | 元 | 4713.59 | | 4612.50 | | 4612.50 | | |
| | 机 械 费 | | | 元 | 535.86 | | 627.31 | | 578.55 | | |
| | 管 理 费 | | | 元 | 390.22 | | 444.03 | | 419.95 | | |
| | 利 润 | | | 元 | 187.30 | | 213.14 | | 201.58 | | |
| 二类工 | | | | 工日 | 82.00 | 12.50 | 1025.00 | 14.01 | 1148.82 | 13.43 | 1101.26 |
| 材 料 | 01270100 | 型钢 | t | 4080.00 | 1.05 | 4284.00 | 1.05 | 4284.00 | 1.05 | 4284.00 | |
| | 03410205 | 电焊条 J422 | kg | 5.80 | 14.84 | 86.07 | 30.00 | 174.00 | 30.00 | 174.00 | |
| | 03430421 | 碳钢埋弧焊丝 | kg | 9.00 | 19.79 | 178.11 | | | | | |
| | 03450200 | 焊剂 | kg | 4.00 | 7.62 | 30.48 | | | | | |
| | 12370305 | 氧气 | m ³ | 3.30 | 6.16 | 20.33 | 6.16 | 20.33 | 6.16 | 20.33 | |
| | 12370336 | 乙炔气 | m ³ | 16.38 | 2.68 | 43.90 | 2.68 | 43.90 | 2.68 | 43.90 | |
| | 11030303 | 防锈漆 | kg | 15.00 | 3.30 | 49.50 | 4.65 | 69.75 | 4.65 | 69.75 | |
| | 12030107 | 油漆溶剂油 | kg | 14.00 | 0.34 | 4.76 | 0.48 | 6.72 | 0.48 | 6.72 | |
| | | 其它材料费 | 元 | | | 16.44 | | 13.80 | | 13.80 | |
| 机 械 | 99090704 | 门式起重机 提升质量 10t | 台班 | 407.94 | 0.14 | 57.11 | 0.16 | 65.27 | 0.16 | 65.27 | |
| | 99073125 | 轨道平车 装载质量 10t | 台班 | 42.78 | 0.28 | 11.98 | | | | | |
| | 99433309 | 电动空气压缩机 排气量 6m ³ /min | 台班 | 343.70 | 0.08 | 27.50 | 0.08 | 27.50 | 0.08 | 27.50 | |
| | 99073123 | 轨道平车 装载质量 5t | 台班 | 13.77 | | | 0.28 | 3.86 | 0.28 | 3.86 | |
| | 99191741 | 型钢剪断机 剪断宽度 500mm | 台班 | 210.26 | 0.02 | 4.21 | 0.07 | 14.72 | 0.07 | 14.72 | |
| | 99191111 | 剪板机 厚度 40mm×宽度 3100mm | 台班 | 585.13 | 0.07 | 40.96 | 0.02 | 11.70 | 0.02 | 11.70 | |
| | 99194545 | 型钢校正机 | 台班 | 248.70 | 0.02 | 4.97 | 0.07 | 17.41 | 0.07 | 17.41 | |
| | 99191507 | 多辊板料校平机 厚度 16mm×宽度 2500mm | 台班 | 1240.66 | 0.07 | 86.85 | 0.02 | 24.81 | 0.02 | 24.81 | |
| | 99192906 | 刨边机 加工长度 12000mm | 台班 | 586.32 | 0.13 | 76.22 | 0.11 | 64.50 | 0.03 | 17.59 | |
| | 99250341 | 自动埋弧焊机 电流 500A | 台班 | 121.31 | 0.69 | 83.70 | | | | | |
| | 99250306 | 交流弧焊机 容量 40kVA | 台班 | 135.37 | 0.70 | 94.76 | 2.52 | 341.13 | 2.52 | 341.13 | |
| | 99270911 | 电焊条烘干箱 容积 45cm×35cm×45cm | 台班 | 13.56 | 0.50 | 6.78 | 0.89 | 12.07 | 0.89 | 12.07 | |
| | 99190726 | 摇臂钻床 钻孔直径 50mm | 台班 | 145.37 | 0.14 | 20.35 | 0.14 | 20.35 | 0.14 | 20.35 | |
| | | 其它机械费 | 元 | | | 20.47 | | 23.99 | | 22.14 | |

工作内容: 1. 放样、划线、截料、平直、钻孔、套丝、焊接、配花篮螺栓、成品矫正、除锈、刷防锈漆一遍及成品编号堆放。

2. 放样、划线、截料、平直、钻孔、焊接、成品矫正、除锈、刷防锈漆一遍及成品编号堆放。

3. 放样、划线、截料、平直、钻孔、成品矫正、除锈、刷防锈漆一遍及成品编号堆放。

计量单位: t

| 定 额 编 号 | | | 7-30 | | 7-31 | | 7-32 | | 7-33 | | | |
|---------|----------|---------------------------|-------|---------|----------------|---------|--------------------|---------|--------------------|---------|---------|---------|
| 项 目 | 单 位 | 单 价 | 圆钢剪刀撑 | | 钢管支撑 (水平系杆) | | 单式角钢隅撑 (6#以内角钢) | | 单式角钢隅撑 (6#以上角钢) | | | |
| | | | 数量 | 合计 | 数量 | 合计 | 数量 | 合计 | 数量 | 合计 | | |
| 综 合 单 价 | | | 元 | | 5374.98 | | 5364.35 | | 6052.99 | | 5508.19 | |
| 其 中 | 人 工 费 | | 元 | | 583.02 | | 411.64 | | 771.62 | | 569.90 | |
| | 材 料 费 | | 元 | | 4415.53 | | 1433.79 | | 4403.90 | | 4383.57 | |
| | 机 械 费 | | 元 | | 117.31 | | 267.60 | | 432.09 | | 250.99 | |
| | 管 理 费 | | 元 | | 175.08 | | 169.81 | | 300.93 | | 205.22 | |
| | 利 润 | | 元 | | 84.04 | | 81.51 | | 144.45 | | 98.51 | |
| 二类工 | | | 工日 | 82.00 | 7.11 | 583.02 | 5.02 | 411.64 | 9.41 | 771.62 | 6.95 | 569.90 |
| 材 料 | 01010100 | 钢筋 综合 | t | 4020.00 | 1.05 | 4221.00 | | | | | | |
| | 01270100 | 型钢 | t | 4080.00 | | | 1.05 | 4284.00 | 1.05 | 4284.00 | 1.05 | 4284.00 |
| | 03052505 | 花篮螺栓 | 套 | 3.50 | 31.00 | 108.50 | | | | | | |
| | 03410205 | 电焊条 J422 | kg | 5.80 | 3.01 | 17.46 | 8.18 | 47.44 | | | | |
| | 12370305 | 氧气 | m³ | 3.30 | 1.00 | 3.30 | 1.50 | 4.95 | | | | |
| | 12370336 | 乙炔气 | m³ | 16.38 | 0.43 | 7.04 | 0.65 | 10.65 | | | | |
| | 11030303 | 防锈漆 | kg | 15.00 | 2.74 | 41.10 | 4.47 | 67.05 | 6.49 | 97.35 | 5.26 | 78.90 |
| | 12030107 | 油漆溶剂油 | kg | 14.00 | 0.28 | 3.92 | 0.46 | 6.44 | 0.67 | 9.38 | 0.54 | 7.56 |
| | 其它材料费 | 元 | | | 13.21 | | 13.26 | | 13.17 | | 13.11 | |
| 机 械 | 99073123 | 轨道平车 装载质量 5t | 台班 | 13.77 | 0.41 | 5.65 | 0.28 | 3.86 | 0.41 | 5.65 | 0.41 | 5.65 |
| | 99090704 | 门式起重机 提升质量 10t | 台班 | 407.94 | | | 0.16 | 65.27 | | | | |
| | 99433309 | 电动空气压缩机 排气量 6m³/min | 台班 | 343.70 | 0.02 | 6.87 | 0.08 | 27.50 | 0.08 | 27.50 | 0.08 | 27.50 |
| | 99170307 | 钢筋调直机 直径 40mm | 台班 | 33.63 | 0.55 | 18.50 | | | | | | |
| | 99193105 | 螺栓套丝机 直径 39mm | 台班 | 31.27 | 0.75 | 23.45 | | | | | | |
| | 99170507 | 钢筋切断机 直径 40mm | 台班 | 43.93 | 0.38 | 16.69 | | | | | | |
| | 99230121 | 砂轮切割机 φ350 | 台班 | 9.94 | | | 0.25 | 2.49 | 1.21 | 12.03 | 0.64 | 6.36 |
| | 99191507 | 多辊板料校平机 厚度 16mm×宽度 2500mm | 台班 | 1240.66 | 0.02 | 24.81 | | | | | | |
| | 99194545 | 型钢校正机 | 台班 | 248.70 | | | 0.07 | 17.41 | 0.07 | 17.41 | 0.07 | 17.41 |
| | 99250304 | 交流弧焊机 容量 30kVA | 台班 | 90.97 | 0.094 | 8.55 | 0.75 | 68.23 | | | | |
| | 99190726 | 摇臂钻床 钻孔直径 50mm | 台班 | 145.37 | 0.057 | 8.29 | 0.50 | 72.69 | 2.43 | 353.25 | 1.27 | 184.62 |
| | | 其它机械费 | 元 | | | 4.50 | | 10.15 | | 16.25 | | 9.45 |

注: 1. 圆钢剪刀撑的花篮螺栓数量与定额不同时, 按设计用量进行调整, 圆钢剪刀撑的工程量的计算时不包括花篮螺栓质量。

2. 直径在 159mm 以内的钢管柱制作执行钢管支撑定额。

3. 适用于轻钢结构柱梁与檩条之间、轻钢托架与梁之间的单根角钢隅撑, 带连板的双角钢隅撑按一般屋架钢支撑定额执行。

工作内容：放样、划线、截料、平直、钻孔、拼装、焊接、成品矫正、除锈、刷防锈漆一遍及成品编号堆放。

计量单位：t

| 定额编号 | | | 7-34 | | 7-35 | | 7-36 | | | |
|------|----------|----------------------------------|----------------|---------|-----------|---------|----------|---------|---------|---------|
| 项 目 | 单 位 | 单 价 | 型钢檩条 | | C. Z 轻钢檩条 | | 墙、天窗、挡风架 | | | |
| | | | 数量 | 合计 | 数量 | 合计 | 数量 | 合计 | | |
| 综合单价 | | | 元 | | 6521.71 | | 5551.14 | | 7172.33 | |
| 其中 | 人工费 | | 元 | | 833.94 | | 317.34 | | 1278.38 | |
| | 材料费 | | 元 | | 4638.67 | | 4946.76 | | 4657.23 | |
| | 机械费 | | 元 | | 540.54 | | 123.81 | | 557.46 | |
| | 管理费 | | 元 | | 343.62 | | 110.29 | | 458.96 | |
| | 利润 | | 元 | | 164.94 | | 52.94 | | 220.30 | |
| 二类工 | | | 工日 | 82.00 | 10.17 | 833.94 | 3.87 | 317.34 | 15.59 | 1278.38 |
| 材 料 | 01270100 | 型钢 | t | 4080.00 | 1.05 | 4284.00 | | | 1.05 | 4284.00 |
| | 01270311 | C、Z 轻钢 | t | 4600.00 | | | 1.05 | 4830.00 | | |
| | 03410205 | 电焊条 J422 | kg | 5.80 | 34.50 | 200.10 | | | 39.00 | 226.20 |
| | 11030303 | 防锈漆 | kg | 15.00 | 4.65 | 69.75 | 6.20 | 93.00 | 4.19 | 62.85 |
| | 12370505 | 氧气 | m ³ | 3.30 | 6.16 | 20.33 | | | 6.16 | 20.33 |
| | 12030107 | 油漆溶剂油 | kg | 14.00 | 0.48 | 6.72 | 0.64 | 8.96 | 0.43 | 6.02 |
| | 12370336 | 乙炔气 | m ³ | 16.38 | 2.68 | 43.90 | | | 2.68 | 43.90 |
| | 其它材料费 | | 元 | | 13.87 | | 14.80 | | 13.93 | |
| 机 械 | 99090704 | 门式起重机 提升质量 10t | 台班 | 407.94 | 0.16 | 65.27 | 0.16 | 65.27 | 0.16 | 65.27 |
| | 99073123 | 轨道平车 装载质量 5t | 台班 | 13.77 | 0.28 | 3.86 | 0.28 | 3.86 | 0.28 | 3.86 |
| | 99194545 | 型钢校正机 | 台班 | 248.70 | 0.07 | 17.41 | 0.11 | 27.36 | 0.07 | 17.41 |
| | 99230141 | 砂轮切割机 φ400 | 台班 | 22.37 | | | 0.26 | 5.82 | | |
| | 99190725 | 摇臂钻床 钻孔直径 25mm | 台班 | 120.11 | | | 0.14 | 16.82 | | |
| | 99433309 | 电动空气压缩机 排气量 6m ³ /min | 台班 | 343.70 | 0.08 | 27.50 | | | 0.08 | 27.50 |
| | 99191741 | 型钢剪断机 剪断宽度 500mm | 台班 | 210.26 | 0.07 | 14.72 | | | 0.07 | 14.72 |
| | 99191111 | 剪板机 厚度 40mm×宽度 3100mm | 台班 | 585.13 | 0.02 | 11.70 | | | 0.02 | 11.70 |
| | 99191507 | 多辊板料校平机 厚度 16mm×宽度 2500mm | 台班 | 1240.66 | 0.02 | 24.81 | | | 0.02 | 24.81 |
| | 99192906 | 刨边机 加工长度 12000mm | 台班 | 586.32 | 0.03 | 17.59 | | | | |
| | 99250306 | 交流弧焊机 容量 40kVA | 台班 | 135.37 | 2.25 | 304.58 | | | 2.50 | 338.43 |
| | 99190726 | 摇臂钻床 钻孔直径 50mm | 台班 | 145.37 | 0.14 | 20.35 | | | 0.14 | 20.35 |
| | 99270911 | 电焊条烘干箱 容积 45cm×35cm×45cm | 台班 | 13.56 | 0.89 | 12.07 | | | 0.89 | 12.07 |
| | | 其它机械费 | | 元 | | 20.68 | | 4.68 | | 21.34 |

7.5 钢平台、钢梯子、钢栏杆制作

工作内容：同前。

计量单位：t

| 定 额 编 号 | | | | 7-37 | | 7-38 | | 7-39 | | 7-40 | | |
|---------|----------|----------------------------------|----------------|---------|---------|---------|---------|---------|---------|---------|---------|---------|
| 项 目 | | | 单 位 | 单 价 | 钢平台、走道 | | 钢梯子 | | | | | |
| | | | | | 板式 | | 踏步式 | | 爬式 | | 螺旋式 | |
| | | | | | 数量 | 合计 | 数量 | 合计 | 数量 | 合计 | 数量 | 合计 |
| 综 合 单 价 | | | | 元 | 7141.99 | | 7630.28 | | 7150.72 | | 7560.49 | |
| 其 中 | 人 工 费 | | | 元 | 1209.50 | | 1494.86 | | 1162.76 | | 1407.12 | |
| | 材 料 费 | | | 元 | 4590.22 | | 4591.12 | | 4566.53 | | 4699.39 | |
| | 机 械 费 | | | 元 | 653.11 | | 723.51 | | 723.51 | | 681.27 | |
| | 管 理 费 | | | 元 | 465.65 | | 554.59 | | 471.57 | | 522.10 | |
| | 利 润 | | | 元 | 223.51 | | 266.20 | | 226.35 | | 250.61 | |
| 二类工 | | | 工日 | 82.00 | 14.75 | 1209.50 | 18.23 | 1494.86 | 14.18 | 1162.76 | 17.16 | 1407.12 |
| 材 料 | 01270100 | 型钢 | t | 4080.00 | 1.05 | 4284.00 | 1.05 | 4284.00 | 1.05 | 4284.00 | 1.05 | 4284.00 |
| | 03410205 | 电焊条 J422 | kg | 5.80 | 30.00 | 174.00 | 24.99 | 144.94 | 24.99 | 144.94 | 42.29 | 245.28 |
| | 12370305 | 氧气 | m ³ | 3.30 | 6.16 | 20.33 | 6.16 | 20.33 | 3.08 | 10.16 | 6.16 | 20.33 |
| | 12370336 | 乙炔气 | m ³ | 16.38 | 2.68 | 43.90 | 2.68 | 43.90 | 1.34 | 21.95 | 2.68 | 43.90 |
| | 11030303 | 防锈漆 | kg | 15.00 | 3.30 | 49.50 | 5.12 | 76.80 | 5.58 | 83.70 | 5.58 | 83.70 |
| | 12030107 | 油漆溶剂油 | kg | 14.00 | 0.34 | 4.76 | 0.53 | 7.42 | 0.58 | 8.12 | 0.58 | 8.12 |
| | | 其它材料费 | 元 | | | 13.73 | | 13.73 | | 13.66 | | 14.06 |
| 机 械 | 99090503 | 汽车式起重机 提升质量 5t | 台班 | 531.62 | 0.16 | 85.06 | 0.16 | 85.06 | 0.16 | 85.06 | 0.16 | 85.06 |
| | 99073123 | 轨道平车 装载质量 5t | 台班 | 13.77 | 0.28 | 3.86 | 0.28 | 3.86 | 0.28 | 3.86 | 0.28 | 3.86 |
| | 99433309 | 电动空气压缩机 排气量 6m ³ /min | 台班 | 343.70 | 0.08 | 27.50 | 0.08 | 27.50 | 0.08 | 27.50 | 0.08 | 27.50 |
| | 99191741 | 型钢剪断机 剪断宽度 500mm | 台班 | 210.26 | 0.04 | 8.41 | 0.04 | 8.41 | 0.04 | 8.41 | 0.04 | 8.41 |
| | 99191111 | 剪板机 厚度 40mm×宽度 3100mm | 台班 | 585.13 | 0.02 | 11.70 | 0.02 | 11.70 | 0.02 | 11.70 | 0.02 | 11.70 |
| | 99194545 | 型钢校正机 | 台班 | 248.70 | 0.04 | 9.95 | 0.04 | 9.95 | 0.04 | 9.95 | 0.04 | 9.95 |
| | 99191507 | 多辊板料校平机 厚度 16mm×宽度 2500mm | 台班 | 1240.66 | 0.02 | 24.81 | 0.02 | 24.81 | 0.02 | 24.81 | 0.02 | 24.81 |
| | 99192906 | 刨边机 加工长度 12000mm | 台班 | 586.32 | 0.03 | 17.59 | 0.03 | 17.59 | 0.03 | 17.59 | 0.03 | 17.59 |
| | 99250306 | 交流弧焊机 容量 40kVA | 台班 | 135.37 | 3.00 | 406.11 | 3.50 | 473.80 | 3.50 | 473.80 | 3.20 | 433.18 |
| | 99190726 | 摇臂钻床 钻孔直径 50mm | 台班 | 145.37 | 0.14 | 20.35 | 0.14 | 20.35 | 0.14 | 20.35 | 0.14 | 20.35 |
| | 99270911 | 电焊条烘干箱 容积 45cm×35cm×45cm | 台班 | 13.56 | 0.89 | 12.07 | 0.89 | 12.07 | 0.89 | 12.07 | 0.89 | 12.07 |
| | 其它机械费 | 元 | | | 25.70 | | 28.41 | | 28.41 | | 26.79 | |

工作内容：同前。

计量单位：t

| 定额编号 | | | | 7-41 | | 7-42 | | 7-43 | | 7-44 | | |
|------|----------|----------------------------------|----------------|---------|---------|---------|---------|---------|---------|---------|---------|---------|
| 项 目 | | | 单 位 | 单 价 | 钢栏杆 | | | | | | | |
| | | | | | 型钢为主 | | 钢管为主 | | 圆(方)钢为主 | | 花饰栏杆 | |
| | | | | | 数量 | 合计 | 数量 | 合计 | 数量 | 合计 | 数量 | 合计 |
| 综合单价 | | | | 元 | 7241.37 | | 7314.20 | | 6986.93 | | 7694.19 | |
| 其中 | 人工费 | | | 元 | 1249.68 | | 1316.92 | | 1106.18 | | 1466.16 | |
| | 材料费 | | | 元 | 4605.56 | | 4605.56 | | 4605.56 | | 4605.56 | |
| | 机械费 | | | 元 | 674.27 | | 660.19 | | 632.04 | | 788.31 | |
| | 管理费 | | | 元 | 480.99 | | 494.28 | | 434.56 | | 563.62 | |
| | 利润 | | | 元 | 230.87 | | 237.25 | | 208.59 | | 270.54 | |
| 二类工 | | | 工日 | 82.00 | 15.24 | 1249.68 | 16.06 | 1316.92 | 13.49 | 1106.18 | 17.88 | 1466.16 |
| 材 料 | 01270100 | 型钢 | t | 4080.00 | 1.05 | 4284.00 | 1.05 | 4284.00 | 1.05 | 4284.00 | 1.05 | 4284.00 |
| | 03410205 | 电焊条 J422 | kg | 5.80 | 24.99 | 144.94 | 24.99 | 144.94 | 24.99 | 144.94 | 24.99 | 144.94 |
| | 12370305 | 氧气 | m ³ | 3.30 | 3.08 | 10.16 | 3.08 | 10.16 | 3.08 | 10.16 | 3.08 | 10.16 |
| | 12370336 | 乙炔气 | m ³ | 16.38 | 1.34 | 21.95 | 1.34 | 21.95 | 1.34 | 21.95 | 1.34 | 21.95 |
| | 11030303 | 防锈漆 | kg | 15.00 | 7.95 | 119.25 | 7.95 | 119.25 | 7.95 | 119.25 | 7.95 | 119.25 |
| | 12030107 | 油漆溶剂油 | kg | 14.00 | 0.82 | 11.48 | 0.82 | 11.48 | 0.82 | 11.48 | 0.82 | 11.48 |
| | | 其它材料费 | 元 | | | 13.78 | | 13.78 | | 13.78 | | 13.78 |
| 机 械 | 99090503 | 汽车式起重机 提升质量 5t | 台班 | 531.62 | 0.16 | 85.06 | 0.16 | 85.06 | 0.16 | 85.06 | 0.16 | 85.06 |
| | 99073123 | 轨道平车 装载质量 5t | 台班 | 13.77 | 0.28 | 3.86 | 0.28 | 3.86 | 0.28 | 3.86 | 0.28 | 3.86 |
| | 99433309 | 电动空气压缩机 排气量 6m ³ /min | 台班 | 343.70 | 0.08 | 27.50 | 0.08 | 27.50 | 0.08 | 27.50 | 0.08 | 27.50 |
| | 99191741 | 型钢剪断机 剪断宽度 500mm | 台班 | 210.26 | 0.04 | 8.41 | 0.04 | 8.41 | 0.04 | 8.41 | 0.04 | 8.41 |
| | 99194545 | 型钢校正机 | 台班 | 248.70 | 0.04 | 9.95 | 0.04 | 9.95 | 0.04 | 9.95 | 0.04 | 9.95 |
| | 99250306 | 交流弧焊机 容量 40kVA | 台班 | 135.37 | 3.70 | 500.87 | 3.60 | 487.33 | 3.40 | 460.26 | 4.51 | 610.52 |
| | 99270911 | 电焊条烘干箱 容积 45cm×35cm×45cm | 台班 | 13.56 | 0.89 | 12.07 | 0.89 | 12.07 | 0.89 | 12.07 | 0.89 | 12.07 |
| | 其它机械费 | 元 | | | 26.55 | | 26.01 | | 24.93 | | 30.94 | |

7.6 钢拉杆制作、钢漏斗制安、型钢制作

工作内容：1. 放样、划线、截料、平直、钻孔、拼装、焊接、成品矫正、除锈、刷防锈漆一遍及成品编号堆放。
2. 钢漏斗包括安装。

计量单位：t

| 定 额 编 号 | | | | 7-45 | | 7-46 | | 7-47 | | 7-48 | | |
|---------|----------|----------------------------------|----------------|---------|---------|---------|---------|---------|---------|---------|---------------|---------|
| 项 目 | | | 单 位 | 单 价 | 屋架钢拉杆制作 | | 钢漏斗制安 | | | | 钢板焊制H.T型钢构件制作 | |
| | | | | | | | 方 形 | | 圆 形 | | | |
| | | | | | 数量 | 合计 | 数量 | 合计 | 数量 | 合计 | 数量 | 合计 |
| 综 合 单 价 | | | | 元 | 7002.42 | | 7257.73 | | 7425.70 | | 6879.10 | |
| 其 中 | 人 工 费 | | | 元 | 1337.42 | | 1231.64 | | 1355.46 | | 858.54 | |
| | 材 料 费 | | | 元 | 4617.38 | | 4644.91 | | 4643.24 | | 4805.42 | |
| | 机 械 费 | | | 元 | 403.48 | | 675.53 | | 675.53 | | 655.09 | |
| | 管 理 费 | | | 元 | 435.23 | | 476.79 | | 507.75 | | 378.41 | |
| | 利 润 | | | 元 | 208.91 | | 228.86 | | 243.72 | | 181.64 | |
| 二类工 | | | 工日 | 82.00 | 16.31 | 1337.42 | 15.02 | 1231.64 | 16.53 | 1355.46 | 10.47 | 858.54 |
| 材 料 | 01010100 | 钢筋 综合 | t | 4020.00 | 1.05 | 4221.00 | | | | | | |
| | 01270100 | 型钢 | t | 4080.00 | | | 1.05 | 4284.00 | 1.05 | 4284.00 | 1.05 | 4284.00 |
| | 03410205 | 电焊条 J422 | kg | 5.80 | 35.00 | 203.00 | 27.80 | 161.24 | 25.00 | 145.00 | 14.39 | 83.46 |
| | 03430421 | 碳钢埋弧焊丝 | kg | 9.00 | | | | | | | 19.19 | 172.71 |
| | 03450200 | 焊剂 | kg | 4.00 | | | | | | | 7.39 | 29.56 |
| | 12370305 | 氧气 | m ³ | 3.30 | 9.90 | 32.67 | 10.49 | 34.62 | 11.88 | 39.20 | 15.80 | 52.14 |
| | 12370336 | 乙炔气 | m ³ | 16.38 | 4.30 | 70.43 | 4.56 | 74.69 | 5.17 | 84.68 | 6.87 | 112.53 |
| | 11030303 | 防锈漆 | kg | 15.00 | 4.65 | 69.75 | 4.65 | 69.75 | 4.65 | 69.75 | 3.30 | 49.50 |
| | 12030107 | 油漆溶剂油 | kg | 14.00 | 0.48 | 6.72 | 0.48 | 6.72 | 0.48 | 6.72 | 0.34 | 4.76 |
| | | | 其它材料费 | 元 | | | 13.81 | | 13.89 | | 13.89 | |
| 机 械 | 99073123 | 轨道平车 装载质量 5t | 台班 | 13.77 | 0.41 | 5.65 | 0.28 | 3.86 | 0.28 | 3.86 | 0.28 | 3.86 |
| | 99433309 | 电动空气压缩机 排气量 6m ³ /min | 台班 | 343.70 | 0.02 | 6.87 | 0.08 | 27.50 | 0.08 | 27.50 | 0.11 | 37.81 |
| | 99090704 | 门式起重机 提升质量 10t | 台班 | 407.94 | | | 0.25 | 101.99 | 0.25 | 101.99 | 0.16 | 65.27 |
| | 99191741 | 型钢剪断机 剪断宽度 500mm | 台班 | 210.26 | 0.05 | 10.51 | 0.02 | 4.21 | 0.02 | 4.21 | | |
| | 99250306 | 交流弧焊机 容量 40kVA | 台班 | 135.37 | 2.61 | 353.32 | 2.00 | 270.74 | 2.00 | 270.74 | 0.77 | 104.23 |
| | 99190726 | 摇臂钻床 钻孔直径 50mm | 台班 | 145.37 | 0.08 | 11.63 | 0.14 | 20.35 | 0.14 | 20.35 | | |
| | 99191111 | 剪板机 厚度 40mm×宽度 3100mm | 台班 | 585.13 | | | 0.07 | 40.96 | 0.07 | 40.96 | 0.10 | 58.51 |
| | 99191507 | 多辊板料校平机 厚度 16mm×宽度 2500mm | 台班 | 1240.66 | | | 0.07 | 86.85 | 0.07 | 86.85 | 0.10 | 124.07 |
| | 99270911 | 电焊条烘干箱 容积 45cm×35cm×45cm | 台班 | 13.56 | | | 0.89 | 12.07 | 0.89 | 12.07 | 0.50 | 6.78 |
| | 99194546 | 翼缘矫正机 | 台班 | 272.47 | | | | | | | 0.20 | 54.49 |
| | 99194545 | 型钢校正机 | 台班 | 248.70 | | | 0.02 | 4.97 | 0.02 | 4.97 | | |
| | 99190506 | 立式铣床 台宽 400mm×台长 1250mm | 台班 | 203.66 | | | | | | | 0.09 | 18.33 |
| | 99192906 | 刨边机 加工长度 12000mm | 台班 | 586.32 | | | 0.13 | 76.22 | 0.13 | 76.22 | 0.10 | 58.63 |
| | 99250341 | 自动埋弧焊机 电流 500A | 台班 | 121.31 | | | | | | | 0.67 | 81.28 |
| | 99190725 | 摇臂钻床 钻孔直径 25mm | 台班 | 120.11 | | | | | | | 0.14 | 16.82 |
| | | 其它机械费 | 元 | | | 15.50 | | 25.81 | | 25.81 | | 25.01 |

- 工作内容: 1. 放样、划线、截料、平直、套丝、配螺母、成品矫正、除锈、刷防锈漆一遍及成品编号堆放。
 2. 放样、划线、截料、平直、折制、端头板焊接、雨水口开孔、成品矫正、除锈、刷防锈漆一遍及成品编号堆放。
 3. 放样、划线、截料、平直、钻孔、焊接、成品矫正、除锈、刷防锈漆一遍及成品编号堆放。

计量单位: t

| 定 额 编 号 | | | 7-49 | | 7-50 | | 7-51 | | | |
|---------|----------|----------------------------------|----------------|---------|--------|---------|--------------|---------|------|---------|
| 项 目 | 单 位 | 单 价 | 轻钢檩条 钢拉杆制作 | | 钢板天沟制作 | | 成品型钢 次梁制作 | | | |
| | | | 数量 | 合计 | 数量 | 合计 | 数量 | 合计 | | |
| 综 合 单 价 | | | 元 | 6517.07 | | 5535.01 | | 5216.13 | | |
| 其 中 | 人 工 费 | | 元 | 1204.58 | | 409.18 | | 370.64 | | |
| | 材 料 费 | | 元 | 4550.97 | | 4479.56 | | 4387.21 | | |
| | 机 械 费 | | 元 | 230.53 | | 361.22 | | 234.41 | | |
| | 管 理 费 | | 元 | 358.78 | | 192.60 | | 151.26 | | |
| | 利 润 | | 元 | 172.21 | | 92.45 | | 72.61 | | |
| 二类工 | | | 工日 | 82.00 | 14.69 | 1204.58 | 4.99 | 409.18 | 4.52 | 370.64 |
| 材 料 | 01010100 | 钢筋 综合 | t | 4020.00 | 1.05 | 4221.00 | | | | |
| | 01270100 | 型钢 | t | 4080.00 | | | 1.05 | 4284.00 | 1.05 | 4284.00 |
| | 03410213 | 电焊条 J507 | kg | 6.20 | | | 0.16 | 0.99 | | |
| | 03410205 | 电焊条 J422 | kg | 5.80 | | | | | 4.60 | 26.68 |
| | 12370305 | 氧气 | m ³ | 3.30 | | | 1.00 | 3.30 | 1.00 | 3.30 |
| | 12370336 | 乙炔气 | m ³ | 16.38 | | | 0.43 | 7.04 | 0.43 | 7.04 |
| | 03090103 | 螺母 | kg | 7.20 | 32.20 | 231.84 | | | | |
| | 11030303 | 防锈漆 | kg | 15.00 | 5.14 | 77.10 | 10.39 | 155.85 | 3.23 | 48.45 |
| | 12030107 | 油漆溶剂油 | kg | 14.00 | 0.53 | 7.42 | 1.07 | 14.98 | 0.33 | 4.62 |
| | | 其它材料费 | 元 | | | 13.61 | | 13.40 | | 13.12 |
| 机 械 | 99090704 | 门式起重机 提升质量 10t | 台班 | 407.94 | | | 0.16 | 65.27 | 0.16 | 65.27 |
| | 99073123 | 轨道平车 装载质量 5t | 台班 | 13.77 | 0.41 | 5.65 | 0.28 | 3.86 | | |
| | 99073125 | 轨道平车 装载质量 10t | 台班 | 42.78 | | | | | 0.28 | 11.98 |
| | 99433309 | 电动空气压缩机 排气量 6m ³ /min | 台班 | 343.70 | 0.02 | 6.87 | 0.08 | 27.50 | 0.11 | 37.81 |
| | 99170307 | 钢筋调直机 直径 40mm | 台班 | 33.63 | 1.05 | 35.31 | | | | |
| | 99191110 | 剪板机 厚度 32mm×宽度 4000mm | 台班 | 523.94 | | | 0.18 | 94.31 | | |
| | 99191111 | 剪板机 厚度 40mm×宽度 3100mm | 台班 | 585.13 | | | | | 0.01 | 5.85 |
| | 99194575 | 折方机 厚度 4mm×宽度 2000mm | 台班 | 38.36 | | | 0.86 | 32.99 | | |
| | 99230121 | 砂轮切割机 φ350 | 台班 | 9.94 | 1.35 | 13.42 | | | 0.19 | 1.89 |
| | 99191507 | 多辊板料校平机 厚度 16mm×宽度 2500mm | 台班 | 1240.66 | | | 0.09 | 111.66 | | |
| | 99194545 | 型钢校正机 | 台班 | 248.70 | | | | | 0.10 | 24.87 |
| | 99193105 | 螺栓套丝机 直径 39mm | 台班 | 31.27 | 5.13 | 160.42 | | | | |
| | 99250304 | 交流弧焊机 容量 30kVA | 台班 | 90.97 | | | 0.13 | 11.83 | 0.52 | 47.30 |
| | 99190726 | 摇臂钻床 钻孔直径 50mm | 台班 | 145.37 | | | | | 0.21 | 30.53 |
| | | 其它机械费 | 元 | | | 8.86 | | 13.80 | | 8.91 |

- 注: 1. 作撑杆用的钢套管计入钢拉杆工程量。
 2. 螺母质量不计入钢拉杆的工程量, 螺母数量与定额不同时, 按设计用量进行调整。
 3. 成品型钢次梁制作适用于构件截面为成品型钢截面的构件, 直径大于 159mm 的成品钢管柱制作执行本定额。

7.7 钢屋架、钢桁架、钢托架现场制作平台摊销

工作内容：拼装台搭、拆。

计量单位：t

| 定 额 编 号 | | | 7-52 | | 7-53 | | 7-54 | | 7-55 | | |
|-------------|--------------------------|----------------|-------------------------|-------|--------|-------|--------|-------|--------|-------|--------|
| 项 目 | 单 位 | 单 价 | 钢屋架、钢桁架、钢托架构件单件质量(在t以内) | | | | | | | | |
| | | | 1.5 | | 3 | | 5 | | 5t 以上 | | |
| | | | 数量 | 合计 | 数量 | 合计 | 数量 | 合计 | 数量 | 合计 | |
| 综合单价 | | 元 | 543.24 | | 435.15 | | 318.06 | | 295.14 | | |
| 其中 | 人工费 | 元 | 214.84 | | 168.92 | | 123.00 | | 116.44 | | |
| | 材料费 | 元 | 89.67 | | 73.33 | | 63.17 | | 61.06 | | |
| | 机械费 | 元 | 116.23 | | 95.18 | | 63.05 | | 54.42 | | |
| | 管理费 | 元 | 82.77 | | 66.03 | | 46.51 | | 42.72 | | |
| | 利 润 | 元 | 39.73 | | 31.69 | | 22.33 | | 20.50 | | |
| 二类工 | | 工日 | 82.00 | 2.62 | 214.84 | 2.06 | 168.92 | 1.50 | 123.00 | 1.42 | 116.44 |
| 材 料 | 01270100 型钢 | t | 4080.00 | 0.005 | 20.40 | 0.005 | 20.40 | 0.005 | 20.40 | 0.004 | 16.32 |
| | 04135500 标准砖 240×115×53 | 百块 | 42.00 | 0.80 | 33.60 | 0.60 | 25.20 | 0.50 | 21.00 | 0.50 | 21.00 |
| | 80010106 水泥砂浆 M10 | m ³ | 191.53 | 0.18 | 34.48 | 0.14 | 26.81 | 0.11 | 21.07 | 0.12 | 22.98 |
| | 03410205 电焊条 J422 | kg | 5.80 | 0.14 | 0.81 | 0.11 | 0.64 | 0.08 | 0.46 | 0.09 | 0.52 |
| | 31150101 水 | m ³ | 4.70 | 0.08 | 0.38 | 0.06 | 0.28 | 0.05 | 0.24 | 0.05 | 0.24 |
| 机 械 | 99090503 汽车式起重机 提升质量 5t | 台班 | 531.62 | 0.11 | 58.48 | 0.09 | 47.85 | 0.06 | 31.90 | 0.05 | 26.58 |
| | 99070906 载货汽车 装载质量 4t | 台班 | 453.50 | 0.11 | 49.89 | 0.09 | 40.82 | 0.06 | 27.21 | 0.05 | 22.68 |
| | 99050503 灰浆搅拌机 拌筒容量 200L | 台班 | 122.64 | 0.02 | 2.45 | 0.02 | 2.45 | 0.01 | 1.23 | 0.02 | 2.45 |
| | 99250306 交流弧焊机 容量 40kVA | 台班 | 135.37 | 0.04 | 5.41 | 0.03 | 4.06 | 0.02 | 2.71 | 0.02 | 2.71 |

7.8 其它

工作内容：1. 放样、配料、制作、成品矫正、除锈、刷防锈漆一遍及成品编号堆放。
2. 钢盖板、U形爬梯、晒衣架安装。

计量单位：t

| 定 额 编 号 | | | | 7-56 | | 7-57 | | 7-58 | | 7-59 | | | |
|---------|----------|---------------|----------------|---------|---------|---------|---------|---------|---------|---------|---------|---------|---------|
| 项 目 | | | 单 位 | 单 价 | 钢盖板制、安 | | 零星钢构件制作 | | U形爬梯制、安 | | 晒衣架制、安 | | |
| | | | | | 数量 | 合计 | 数量 | 合计 | 数量 | 合计 | 数量 | 合计 | |
| 综 合 单 价 | | | | 元 | 7177.96 | | 8944.78 | | 5719.55 | | 9174.25 | | |
| 其 中 | 人 工 费 | | | 元 | 1312.00 | | 2125.44 | | 997.12 | | 2820.80 | | |
| | 材 料 费 | | | 元 | 4715.09 | | 4968.26 | | 4288.09 | | 4529.48 | | |
| | 机 械 费 | | | 元 | 485.71 | | 777.13 | | 47.74 | | 569.54 | | |
| | 管 理 费 | | | 元 | 449.43 | | 725.64 | | 261.22 | | 847.59 | | |
| | 利 润 | | | 元 | 215.73 | | 348.31 | | 125.38 | | 406.84 | | |
| 二类工 | | | | 工日 | 82.00 | 16.00 | 1312.00 | 25.92 | 2125.44 | 12.16 | 997.12 | 34.40 | 2820.80 |
| 材 料 | 01270100 | 型钢 | t | 4080.00 | 1.05 | 4284.00 | 1.05 | 4284.00 | | | | | |
| | 01010100 | 钢筋 综合 | t | 4020.00 | | | | | 1.05 | 4221.00 | 1.05 | 4221.00 | |
| | 03410205 | 电焊条 J422 | kg | 5.80 | 15.00 | 87.00 | 30.00 | 174.00 | | | 28.31 | 164.20 | |
| | 11030303 | 防锈漆 | kg | 15.00 | 6.05 | 90.75 | 2.42 | 36.30 | 3.30 | 49.50 | 7.95 | 119.25 | |
| | 12370305 | 氧气 | m ³ | 3.30 | 22.00 | 72.60 | 43.50 | 143.55 | | | | | |
| | 12033107 | 油漆溶剂油 | kg | 14.00 | 0.62 | 8.68 | 0.25 | 3.50 | 0.34 | 4.76 | 0.82 | 11.48 | |
| | 12370336 | 乙炔气 | m ³ | 16.38 | 9.50 | 155.61 | 18.90 | 309.58 | | | | | |
| | 其它材料费 | 元 | | | 16.45 | | 17.33 | | 12.83 | | 13.55 | | |
| 机 械 | 99170507 | 钢筋切断机 直径40mm | 台班 | 43.93 | | | | | 0.50 | 21.97 | 0.14 | 6.15 | |
| | 99170707 | 钢筋弯曲机 直径40mm | 台班 | 23.93 | | | | | 1.00 | 23.93 | | | |
| | 99250306 | 交流弧焊机 容量40kVA | 台班 | 135.37 | 3.45 | 467.03 | 5.52 | 747.24 | | | 4.00 | 541.48 | |
| | | 其它机械费 | 元 | | | 18.68 | | 29.89 | | 1.84 | | 21.91 | |

工作内容：放样、截料、制作、成品矫正、除锈、刷防锈漆一遍及成品编号堆放。

计量单位：t

| 定额编号 | | | | 7-60 | | 7-61 | | |
|--------|----------|----------------------------------|----------------|---------|---------|---------|---------|---------|
| 项 目 | | | 单 位 | 单 价 | 钢木大门骨架 | | 龙竹钢骨架制作 | |
| | | | | | 数量 | 合计 | 数量 | 合计 |
| 综合单价 | | | | 元 | 9369.17 | 6400.37 | | |
| 其中 | 人工费 | | | 元 | 2262.38 | 1090.60 | | |
| | 材料费 | | | 元 | 4651.97 | 4577.20 | | |
| | 机械费 | | | 元 | 1180.83 | 240.18 | | |
| | 管理费 | | | 元 | 860.80 | 332.70 | | |
| | 利 润 | | | 元 | 413.19 | 159.69 | | |
| 二类工 | | | 工日 | 82.00 | 27.59 | 2262.38 | 13.30 | 1090.60 |
| 材 料 | 01270100 | 型钢 | t | 4080.00 | 1.05 | 4284.00 | 1.05 | 4284.00 |
| | 03410205 | 电焊条 J422 | kg | 5.80 | 36.00 | 208.80 | 18.00 | 104.40 |
| | 12370305 | 氧气 | m ³ | 3.30 | 6.60 | 21.78 | 15.00 | 49.50 |
| | 12370336 | 乙炔气 | m ³ | 16.38 | 2.87 | 47.01 | 3.00 | 49.14 |
| | 11030303 | 防锈漆 | kg | 15.00 | 4.65 | 69.75 | 4.65 | 69.75 |
| | 12030107 | 油漆溶剂油 | kg | 14.00 | 0.48 | 6.72 | 0.48 | 6.72 |
| | | 其它材料费 | 元 | | | 13.91 | | 13.69 |
| 机 械 | 99191741 | 型钢剪断机 剪断宽度 500mm | 台班 | 210.26 | 0.06 | 12.62 | 0.10 | 21.03 |
| | 99194545 | 型钢校正机 | 台班 | 248.70 | 0.06 | 14.92 | | |
| | 99433309 | 电动空气压缩机 排气量 6m ³ /min | 台班 | 343.70 | 0.02 | 6.87 | 0.02 | 6.87 |
| | 99250306 | 交流弧焊机 容量 40kVA | 台班 | 135.37 | 8.05 | 1089.73 | 1.50 | 203.06 |
| | 99073123 | 轨道平车 装载质量 5t | 台班 | 13.77 | 0.82 | 11.29 | | |
| | | 其它机械费 | 元 | | | 45.40 | | 9.22 |

工作内容：构件搬运、运砂(丸)、烘砂、喷砂，抛丸，砂(丸)回收、现场清理及修理工器具。

计量单位：t

| 定额编号 | | | | | 7-62 | |
|------|----------|-------|-----|--------|--------|-------|
| 项 目 | | | 单 位 | 单 价 | 喷砂除锈 | |
| | | | | | 数量 | 合计 |
| 综合单价 | | | | 元 | 250.19 | |
| 其中 | 人工费 | | | 元 | 65.60 | |
| | 材料费 | | | 元 | 84.00 | |
| | 机械费 | | | 元 | 55.70 | |
| | 管理费 | | | 元 | 30.33 | |
| | 利 润 | | | 元 | 14.56 | |
| 二类工 | | | 工日 | 82.00 | 0.80 | 65.60 |
| 材料 | 03591503 | 钢砂 | kg | 5.00 | 16.80 | 84.00 |
| 机械 | 99194534 | 自动喷砂机 | 台班 | 185.68 | 0.30 | 55.70 |

工作内容：同前。

计量单位：t

| 定额编号 | | | | | 7-63 | |
|------|----------|-------|-----|--------|--------|--------|
| 项 目 | | | 单 位 | 单 价 | 抛丸除锈 | |
| | | | | | 数量 | 合计 |
| 综合单价 | | | | 元 | 275.73 | |
| 其中 | 人工费 | | | 元 | 32.80 | |
| | 材料费 | | | 元 | 70.46 | |
| | 机械费 | | | 元 | 117.03 | |
| | 管理费 | | | 元 | 37.46 | |
| | 利 润 | | | 元 | 17.98 | |
| 二类工 | | | 工日 | 82.00 | 0.40 | 32.80 |
| 材料 | 03591504 | 钢丸 | kg | 4.80 | 14.68 | 70.46 |
| 机械 | 99194561 | 抛丸除锈机 | 台班 | 780.18 | 0.15 | 117.03 |

第八章 构件运输及安装工程

说 明

一、构件运输

1. 本定额包括混凝土构件、金属构件及门窗运输，运输距离应由构件堆放地（或构件加工厂）至施工现场的实际距离确定。

2. 本定额构件运输类别划分详见下表。

混凝土构件运输类别划分表

| 类别 | 项目 |
|------|---|
| I类 | 各类屋架、桁架、托架、梁、柱、桩、薄腹梁、风道梁 |
| II类 | 大型屋面板、槽形板、肋形板、天沟板、空心板、平板、楼梯、檩条、阳台、门窗过梁、小型构件 |
| III类 | 天窗架、端壁架、挡风架、侧板、上下挡、各种支撑 |
| IV类 | 全装配式内外墙板、楼顶板、大型墙板 |

金属构件运输类别划分表

| 类别 | 项目 |
|------|--|
| I类 | 钢柱、钢梁、屋架、托架梁、防风桁架 |
| II类 | 吊车梁、制动梁、钢网架、型（轻）钢檩条、钢拉杆、盖板、垃圾出灰门、篦子、爬梯、平台、扶梯、烟囱紧固箍 |
| III类 | 墙架、挡风架、天窗架、不锈钢网架、组合檩条、钢支撑、上下挡、轻型屋架、滚动支架、悬挂支架、管道支架、零星金属构件 |

3. 本定额综合考虑了城镇、现场运输道路等级、上下坡等各种因素，不得因道路条件不同而调整定额。

4. 构件运输过程中，如遇道路、桥梁限载而发生的加固、拓宽和公安交通管理部门的保安护送以及沿途发生的过路、过桥等费用，应另行处理。

5. 构件场外运输距离在 45km 以上时，除装车、卸车外，其运输分项不执行本定额，根据市场价格协商确定。

二、构件安装

1. 构件安装场内运输按下列规定执行：

(1) 现场预制构件已包括了机械回转半径 15m 以内的翻身就位。如受现场条件限制，混凝土构件不能就位预制，运距在 150m 以内，每立方米构件另加场内运输人工 0.12 工日，材料 4.10 元，机械 29.35 元。

(2) 加工厂预制构件安装，定额中已考虑运距在 500m 以内的场内运输。

(3)金属构件安装定额工作内容中未包括场内运输费的,如发生,单件在0.5t以内、运距在150m以内的,每吨构件另加场内运输人工0.08工日,材料8.56元,机械14.72元;单件在0.5t以上的金属构件按定额的相应项目执行。

(4)场内运距如超过以上规定时,应扣去上列费用,另按1km以内的构件运输定额执行。

2. 定额中的塔式起重机台班均已包括在第二十三章垂直运输机械费定额中。

3. 本安装定额均不包括为安装工作需要所搭设的脚手架,若发生应按第二十章规定计算。

4. 本定额混凝土构件安装是按履带式起重机、塔式起重机编制的,如施工组织设计需使用轮胎式起重机或汽车式起重机,经建设单位认可后,可按履带式起重机相应项目套用,其中人工、吊装机械乘以系数1.18;轮胎式起重机或汽车起重机的起重吨位,按履带式起重机相近的起重吨位套用,台班单价换算。

5. 金属构件中轻钢檩条拉杆的安装是按螺栓考虑,其余构件拼装或安装均按电焊考虑,设计用连接螺栓,其连接螺栓按设计用量另行计算(人工不再增加),电焊条、电焊机应相应扣除。

6. 单层厂房屋盖系统构件如必须在跨外安装,按相应构件安装定额中的人工、吊装机械台班乘以系数1.18。用塔吊安装不乘此系数。

7. 履带式起重机(汽车式起重机)安装点高度以20m内为准,超过20m在30m内,人工、吊装机械台班(子目中起重机小于25t者应调整到25t)乘以系数1.20;超过30m在40m内,人工、吊装机械台班(子目中起重机小于50t者应调整到50t)乘以系数1.40;超过40m,按实际情况另行处理。

8. 钢柱安装在混凝土柱上(或混凝土柱内),其人工、吊装机械乘以系数1.43。混凝土柱安装后,如有钢牛腿或悬臂梁与其焊接时,钢牛腿或悬臂梁执行钢墙架安装定额,钢牛腿执行铁件制作定额。

9. 钢管柱安装执行钢柱定额,其中人工乘以系数0.5。

10. 钢屋架单榀质量在0.5t以下者,按轻钢屋架子目执行。

11. 构件安装项目中所列垫铁,是为了校正构件偏差用的,凡设计图纸中的连接铁件、拉板等不属于垫铁范围的,应按第七章相应子目执行。

12. 钢屋架、天窗架拼装是指在构件厂制作、在现场拼装的构件,在现场不发生拼装或现场制作的钢屋架、钢天窗架不得套用本定额。

13. 小型构件安装包括:沟盖板、通风道、垃圾道、楼梯踏步板、隔断板以及单体体积小于 0.1m^3 的构件安装。

14. 钢网架安装定额按平面网格结构编制,如设计为球壳、筒壳或其它曲面状,其安装定额人工乘以系数1.2。

三、其它

1. 矩形、工型、空格型、双臂柱、管道支架预制钢筋混凝土构件安装，均按混凝土柱安装相应定额执行。

2. 预制钢筋混凝土柱、梁通过焊接形成的框架结构，其柱安装按框架柱计算，梁安装按框架梁计算，框架梁与柱的接头现浇混凝土部分按第六章相应项目另行计算。

预制柱、梁一次制作成型的框架按连体框架柱梁定额执行。

3. 预制钢筋混凝土多层柱安装，第一层的柱按柱安装定额执行，二层及二层以上柱按柱接柱定额执行。

4. 单（双）悬臂梁式柱按门式刚架定额执行。

5. 定额子目内既列有“履带式起重机（汽车式起重机）”又列有“塔式起重机”的，可根据不同的垂直运输机械选用：选用卷扬机（带塔）施工的，套“履带式起重机（汽车式起重机）”定额子目；选用塔式起重机施工的，套“塔式起重机”定额子目。

工程量计算规则

1. 构件运输、安装工程量计算方法与构件制作工程量计算方法相同（即：运输、安装工程量=制作工程量）。但下表内构件由于在运输、安装过程中易发生损耗（损耗率见下表），工程量按下列规定计算：

预制钢筋混凝土构件场内、外运输、安装损耗率

| 名称 | 场外运输 (%) | 场内运输 (%) | 安装 (%) |
|------------------------------------|----------|----------|--------|
| 天窗架、端壁、桁条、支撑、踏步板、板类及厚度在 50mm 内薄型构件 | 0.8 | 0.5 | 0.5 |

制作、场外运输工程量 = 设计工程量 \times 1.018

安装工程量 = 设计工程量 \times 1.01

2. 加气混凝土板（块），硅酸盐块运输每立方米折合钢筋混凝土构件体积 0.4m^3 按 II 类构件运输计算。

3. 木门窗运输按门窗洞口的面积（包括框、扇在内）以 100m^2 计算，带纱扇另增洞口面积的 40% 计算。

4. 预制构件安装后接头灌缝工程量均按预制钢筋混凝土构件实体积计算，柱与柱基的接头灌缝按单根柱的体积计算。

5. 组合屋架安装，以混凝土实际体积计算，钢拉杆部分不另计算。

6. 成品铸铁地沟盖板安装，按盖板铺设水平面积计算，定额是按盖板厚度 20mm 计算的，厚度不同，人工含量按比例调整。角钢、圆钢焊制的入口截流沟篦盖制作、安装，按设计质量执行第七章钢盖板制、安定额。

8.1 构件运输

8.1.1 混凝土构件

工作内容：设置一般支架(垫方木)、装车绑扎、运输、按规定地点卸车堆放、支垫稳固。

计量单位：m³

| 定 额 编 号 | | | | 8-1 | | 8-2 | | 8-3 | | | | | | | | | | | |
|---------|----------|------------|--|----------------|--|---------|--|-------------|----|--------|----|-------|----|-------|--|-------|--|-------|--|
| 项 目 | | | | 单 位 | | 单 价 | | I类预制混凝土构件 | | | | | | | | | | | |
| | | | | | | | | 运输距离在(km以内) | | | | | | | | | | | |
| | | | | | | | | 1 | | 5 | | 10 | | | | | | | |
| | | | | | | | | 数量 | 合计 | 数量 | 合计 | 数量 | 合计 | | | | | | |
| 综合单价 | | | | 元 | | 102.90 | | 150.19 | | 213.43 | | | | | | | | | |
| 其中 | 人工费 | | | 元 | | 9.24 | | 13.86 | | 20.02 | | | | | | | | | |
| | 材料费 | | | 元 | | 5.95 | | 5.95 | | 5.95 | | | | | | | | | |
| | 机械费 | | | 元 | | 61.53 | | 91.43 | | 131.43 | | | | | | | | | |
| | 管理费 | | | 元 | | 17.69 | | 26.32 | | 37.86 | | | | | | | | | |
| | 利润 | | | 元 | | 8.49 | | 12.63 | | 18.17 | | | | | | | | | |
| (一) 装车 | | | | | | | | | | | | | | | | | | | |
| 三类工 | | | | 工日 | | 77.00 | | 0.06 | | 4.62 | | 0.09 | | 6.93 | | 0.13 | | 10.01 | |
| 机械 | 99453574 | 装卸机械I类构件 | | 台班 | | 867.52 | | 0.011 | | 9.54 | | 0.016 | | 13.88 | | 0.023 | | 19.95 | |
| 小 计 | | | | 元 | | | | | | 14.16 | | | | 20.81 | | | | 29.96 | |
| (二) 运输 | | | | | | | | | | | | | | | | | | | |
| 材 料 | 32090101 | 周转木材 | | m ³ | | 1850.00 | | 0.001 | | 1.85 | | 0.001 | | 1.85 | | 0.001 | | 1.85 | |
| | 01050101 | 钢丝绳 | | kg | | 6.70 | | 0.03 | | 0.20 | | 0.03 | | 0.20 | | 0.03 | | 0.20 | |
| | 03570216 | 镀锌铁丝 8# | | kg | | 4.90 | | 0.24 | | 1.18 | | 0.24 | | 1.18 | | 0.24 | | 1.18 | |
| | 32030121 | 钢支架、平台及连接件 | | kg | | 4.15 | | 0.21 | | 0.87 | | 0.21 | | 0.87 | | 0.21 | | 0.87 | |
| 机械 | 99453571 | 运输机械I类构件 | | 台班 | | 1326.48 | | 0.032 | | 42.45 | | 0.048 | | 63.67 | | 0.069 | | 91.53 | |
| 小 计 | | | | 元 | | | | | | 46.55 | | | | 67.77 | | | | 95.63 | |
| (三) 卸车 | | | | | | | | | | | | | | | | | | | |
| 三类工 | | | | 工日 | | 77.00 | | 0.06 | | 4.62 | | 0.09 | | 6.93 | | 0.13 | | 10.01 | |
| 材料 | 32090101 | 周转木材 | | m ³ | | 1850.00 | | 0.001 | | 1.85 | | 0.001 | | 1.85 | | 0.001 | | 1.85 | |
| 机械 | 99453574 | 装卸机械I类构件 | | 台班 | | 867.52 | | 0.011 | | 9.54 | | 0.016 | | 13.88 | | 0.023 | | 19.95 | |
| 小 计 | | | | 元 | | | | | | 16.01 | | | | 22.66 | | | | 31.81 | |

工作内容：同前。

计量单位：m³

| 定额编号 | | | | 8-4 | | 8-5 | | 8-6 | | | |
|--------|----------|------------|--|----------------|---------|--------|--------|------------------|--------|-------|------|
| 项 目 | | | | I类预制混凝土构件 | | | | | | | |
| | | | | 运输距离在(km以内) | | | | | | | |
| | | | | 15 | | 20 | | 超过20km 每增加1km | | | |
| | | | | 数量 | 合计 | 数量 | 合计 | 数量 | 合计 | | |
| 综合单价 | | | | 元 | | 276.40 | | 336.00 | | 8.91 | |
| 其中 | 人工费 | | | 元 | 24.61 | | 30.80 | | 0.78 | | |
| | 材料费 | | | 元 | 5.95 | | 5.95 | | — | | |
| | 机械费 | | | 元 | 172.77 | | 210.11 | | 5.72 | | |
| | 管理费 | | | 元 | 49.35 | | 60.23 | | 1.63 | | |
| | 利润 | | | 元 | 23.69 | | 28.91 | | 0.78 | | |
| (一) 装车 | | | | | | | | | | | |
| 三类工 | | | | 工日 | 77.00 | 0.16 | 12.32 | 0.20 | 15.40 | 0.005 | 0.39 |
| 机械 | 99453574 | 装卸机械 I类构件 | | 台班 | 867.52 | 0.03 | 26.03 | 0.037 | 32.10 | 0.001 | 0.87 |
| 小 计 | | | | 元 | | | 38.35 | | 47.50 | | 1.26 |
| (二) 运输 | | | | | | | | | | | |
| 材料 | 32090101 | 周转木材 | | m ³ | 1850.00 | 0.001 | 1.85 | 0.001 | 1.85 | | |
| | 01050101 | 钢丝绳 | | kg | 6.70 | 0.03 | 0.20 | 0.03 | 0.20 | | |
| | 03570216 | 镀锌铁丝 8# | | kg | 4.90 | 0.24 | 1.18 | 0.24 | 1.18 | | |
| | 32030121 | 钢支架、平台及连接件 | | kg | 4.16 | 0.21 | 0.87 | 0.21 | 0.87 | | |
| 机械 | 99453571 | 运输机械 I类构件 | | 台班 | 1326.48 | 0.091 | 120.71 | 0.11 | 145.91 | 0.003 | 3.98 |
| 小 计 | | | | 元 | | | 124.81 | | 150.01 | | 3.98 |
| (三) 卸车 | | | | | | | | | | | |
| 三类工 | | | | 工日 | 77.00 | 0.16 | 12.32 | 0.20 | 15.40 | 0.005 | 0.39 |
| 材料 | 32090101 | 周转木材 | | m ³ | 1850.00 | 0.001 | 1.85 | 0.001 | 1.85 | | |
| 机械 | 99453574 | 装卸机械 I类构件 | | 台班 | 867.52 | 0.03 | 26.03 | 0.04 | 32.10 | 0.001 | 0.87 |
| 小 计 | | | | 元 | | | 40.20 | | 49.35 | | 1.26 |

工作内容：同前。

计量单位：m³

| 定额编号 | | | | 8-7 | | 8-8 | | 8-9 | | | |
|--------|----------|---------------|--|----------------|---------|-------------|--------|--------|--------|--------|-------|
| 项 目 | | | | 单 位 | 单 价 | II类预制混凝土构件 | | | | | |
| | | | | | | 运输距离在(km以内) | | | | | |
| | | | | | | 1 | | 5 | | 10 | |
| | | | | | | 数量 | 合计 | 数量 | 合计 | 数量 | 合计 |
| 综合单价 | | | | 元 | 94.18 | | 141.39 | | 176.90 | | |
| 其中 | 人工费 | | | 元 | 10.78 | | 15.40 | | 20.02 | | |
| | 材料费 | | | 元 | 3.58 | | 3.58 | | 3.58 | | |
| | 机械费 | | | 元 | 55.35 | | 85.19 | | 106.49 | | |
| | 管理费 | | | 元 | 16.53 | | 25.15 | | 31.63 | | |
| | 利润 | | | 元 | 7.94 | | 12.07 | | 15.18 | | |
| (一) 装车 | | | | | | | | | | | |
| 三类工 | | | | 工日 | 77.00 | 0.07 | 5.39 | 0.10 | 7.70 | 0.13 | 10.01 |
| 机械 | 99453575 | 装卸机械II、III类构件 | | 台班 | 649.97 | 0.018 | 11.70 | 0.028 | 18.20 | 0.035 | 22.75 |
| 小 计 | | | | 元 | | | 17.09 | | 25.90 | | 32.76 |
| (二) 运输 | | | | | | | | | | | |
| 材料 | 32090101 | 周转木材 | | m ³ | 1850.00 | 0.0003 | 0.56 | 0.0003 | 0.56 | 0.0003 | 0.56 |
| | 01050101 | 钢丝绳 | | kg | 6.70 | 0.03 | 0.20 | 0.03 | 0.20 | 0.03 | 0.20 |
| | 03570216 | 镀锌铁丝 8# | | kg | 4.90 | 0.31 | 1.52 | 0.31 | 1.52 | 0.31 | 1.52 |
| 机械 | 99453572 | 运输机械II、III类构件 | | 台班 | 580.85 | 0.055 | 31.95 | 0.084 | 48.79 | 0.105 | 60.99 |
| 小 计 | | | | 元 | | | 34.23 | | 51.07 | | 63.27 |
| (三) 卸车 | | | | | | | | | | | |
| 三类工 | | | | 工日 | 77.00 | 0.07 | 5.39 | 0.10 | 7.70 | 0.13 | 10.01 |
| 材料 | 32090101 | 周转木材 | | m ³ | 1850.00 | 0.0007 | 1.30 | 0.0007 | 1.30 | 0.0007 | 1.30 |
| 机械 | 99453575 | 装卸机械II、III类构件 | | 台班 | 649.97 | 0.018 | 11.70 | 0.028 | 18.20 | 0.035 | 22.75 |
| 小 计 | | | | 元 | | | 18.39 | | 27.20 | | 34.06 |

工作内容：同前。

计量单位：m³

| 定额编号 | | | | 8-10 | | 8-11 | | 8-12 | | | |
|--------|----------|---------------|--|----------------|---------|--------|--------|------------------|-------|--------|------|
| 项 目 | | | | II类预制混凝土构件 | | | | | | | |
| | | | | 运输距离在(km以内) | | | | | | | |
| | | | | 15 | | 20 | | 超过20km 每增加1km | | | |
| | | | | 数量 | 合计 | 数量 | 合计 | 数量 | 合计 | | |
| 综合单价 | | | | 元 | 234.56 | | 246.61 | | 7.55 | | |
| 其中 | 人工费 | | | 元 | 26.18 | | 27.72 | | 0.92 | | |
| | 材料费 | | | 元 | 3.58 | | 3.58 | | — | | |
| | 机械费 | | | 元 | 142.42 | | 149.67 | | 4.59 | | |
| | 管理费 | | | 元 | 42.15 | | 44.35 | | 1.38 | | |
| | 利润 | | | 元 | 20.23 | | 21.29 | | 0.66 | | |
| (一) 装车 | | | | | | | | | | | |
| 三类工 | | | | 工日 | 77.00 | 0.17 | 13.09 | 0.18 | 13.86 | 0.006 | 0.46 |
| 机械 | 99453575 | 装卸机械II、III类构件 | | 台班 | 649.97 | 0.047 | 30.55 | 0.049 | 31.85 | 0.0006 | 0.39 |
| 小 计 | | | | 元 | | | 43.64 | | 45.71 | | 0.85 |
| (二) 运输 | | | | | | | | | | | |
| 材料 | 32090101 | 周转木材 | | m ³ | 1850.00 | 0.0003 | 0.56 | .0003 | 0.56 | | |
| | 01050101 | 钢丝绳 | | kg | 6.70 | 0.03 | 0.20 | 0.03 | 0.20 | | |
| | 03570216 | 镀锌铁丝 8# | | kg | 4.90 | 0.31 | 1.52 | 0.31 | 1.52 | | |
| 机械 | 99453572 | 运输机械II、III类构件 | | 台班 | 580.85 | 0.14 | 81.32 | 0.148 | 85.97 | 0.005 | 2.90 |
| 小 计 | | | | 元 | | | 83.60 | | 88.25 | | 2.90 |
| (三) 卸车 | | | | | | | | | | | |
| 三类工 | | | | 工日 | 77.00 | 0.17 | 13.09 | 0.18 | 13.86 | 0.006 | 0.46 |
| 材料 | 32090101 | 周转木材 | | m ³ | 1850.00 | 0.0007 | 1.30 | .0007 | 1.30 | | |
| 机械 | 99453575 | 装卸机械II、III类构件 | | 台班 | 649.97 | 0.047 | 30.55 | 0.049 | 31.85 | 0.002 | 1.30 |
| 小 计 | | | | 元 | | | 44.94 | | 47.01 | | 1.76 |

工作内容：同前。

计量单位：m³

| 定额编号 | | | | 8-13 | 8-14 | 8-15 | | | | | |
|--------|----------|---------------|--|----------------|---------|--------|--------|-------|-------|-------|-------|
| 项 目 | | | | III类预制混凝土构件 | | | | | | | |
| | | | | 运输距离在(km以内) | | | | | | | |
| | | | | 1 | | 5 | | 10 | | | |
| | | | | 数量 | 合计 | 数量 | 合计 | 数量 | 合计 | | |
| 综合单价 | | | | 元 | 167.53 | 223.87 | 269.03 | | | | |
| 其中 | 人工费 | | | 元 | 18.48 | 23.10 | 29.26 | | | | |
| | 材料费 | | | 元 | 12.19 | 12.19 | 12.19 | | | | |
| | 机械费 | | | 元 | 94.90 | 131.41 | 158.21 | | | | |
| | 管理费 | | | 元 | 28.35 | 38.63 | 46.87 | | | | |
| | 利润 | | | 元 | 13.61 | 18.54 | 22.50 | | | | |
| (一) 装车 | | | | | | | | | | | |
| 三类工 | | | | 工日 | 77.00 | 0.12 | 9.24 | 0.15 | 11.55 | 0.19 | 14.63 |
| 机械 | 99453575 | 装卸机械II、III类构件 | | 台班 | 649.97 | 0.031 | 20.15 | 0.043 | 27.95 | 0.052 | 33.80 |
| 小 计 | | | | 元 | | | 29.39 | | 39.50 | | 48.43 |
| (二) 运输 | | | | | | | | | | | |
| 材料 | 32090101 | 周转木材 | | m ³ | 1850.00 | 0.001 | 1.85 | 0.001 | 1.85 | 0.001 | 1.85 |
| | 01050101 | 钢丝绳 | | kg | 6.70 | 0.05 | 0.34 | 0.05 | 0.34 | 0.05 | 0.34 |
| | 03570216 | 镀锌铁丝 8# | | kg | 4.90 | 0.53 | 2.60 | 0.53 | 2.60 | 0.53 | 2.60 |
| 机械 | 99453572 | 运输机械II、III类构件 | | 台班 | 580.85 | 0.094 | 54.60 | 0.13 | 75.51 | 0.156 | 90.61 |
| 小 计 | | | | 元 | | | 59.39 | | 80.30 | | 95.40 |
| (三) 卸车 | | | | | | | | | | | |
| 三类工 | | | | 工日 | 77.00 | 0.12 | 9.24 | 0.15 | 11.55 | 0.19 | 14.63 |
| 材料 | 32090101 | 周转木材 | | m ³ | 1850.00 | 0.004 | 7.40 | 0.004 | 7.40 | 0.004 | 7.40 |
| 机械 | 99453575 | 装卸机械II、III类构件 | | 台班 | 649.97 | 0.031 | 20.15 | 0.043 | 27.95 | 0.052 | 33.80 |
| 小 计 | | | | 元 | | | 36.79 | | 46.90 | | 55.83 |

工作内容：同前。

计量单位：m³

| 定额编号 | | | | 8-16 | | 8-17 | | 8-18 | | | |
|--------|----------|---------------|--|----------------|---------|-------------|--------|-------|--------|------------------|------|
| 项 目 | | | | 单 位 | 单 价 | III类预制混凝土构件 | | | | | |
| | | | | | | 运输距离在(km以内) | | | | | |
| | | | | | | 15 | | 20 | | 超过20km 每增加1km | |
| | | | | | | 数量 | 合计 | 数量 | 合计 | 数量 | 合计 |
| 综合单价 | | | | 元 | 337.93 | | 355.93 | | 9.82 | | |
| 其中 | 人工费 | | | 元 | 36.96 | | 38.50 | | 1.08 | | |
| | 材料费 | | | 元 | 12.19 | | 12.19 | | — | | |
| | 机械费 | | | 元 | 200.81 | | 212.40 | | 6.09 | | |
| | 管理费 | | | 元 | 59.14 | | 62.73 | | 1.79 | | |
| | 利润 | | | 元 | 28.53 | | 30.11 | | 0.86 | | |
| (一) 装车 | | | | | | | | | | | |
| 三类工 | | | | 工日 | 77.00 | 0.24 | 18.48 | 0.25 | 19.25 | 0.007 | 0.54 |
| 机械 | 99453575 | 装卸机械II、III类构件 | | 台班 | 649.97 | 0.066 | 42.90 | 0.07 | 45.50 | 0.002 | 1.30 |
| 小 计 | | | | 元 | | | 61.38 | | 64.75 | | 1.84 |
| (二) 运输 | | | | | | | | | | | |
| 材料 | 32090101 | 周转木材 | | m ³ | 1850.00 | 0.001 | 1.85 | 0.001 | 1.85 | | |
| | 01050101 | 钢丝绳 | | kg | 6.70 | 0.05 | 0.34 | 0.05 | 0.34 | | |
| | 03570216 | 镀锌铁丝 8# | | kg | 4.90 | 0.53 | 2.60 | 0.53 | 2.60 | | |
| 机械 | 99453572 | 运输机械II、III类构件 | | 台班 | 580.85 | 0.198 | 115.01 | 0.209 | 121.40 | 0.006 | 3.49 |
| 小 计 | | | | 元 | | | 119.80 | | 126.19 | | 3.49 |
| (三) 卸车 | | | | | | | | | | | |
| 三类工 | | | | 工日 | 77.00 | 0.24 | 18.48 | 0.25 | 19.25 | 0.007 | 0.54 |
| 材料 | 32090101 | 周转木材 | | m ³ | 1850.00 | 0.004 | 7.40 | 0.004 | 7.40 | | |
| 机械 | 99453575 | 装卸机械II、III类构件 | | 台班 | 649.97 | 0.066 | 42.90 | 0.07 | 45.50 | 0.002 | 1.30 |
| 小 计 | | | | 元 | | | 68.78 | | 72.15 | | 1.84 |

工作内容：同前。

计量单位：m³

| 定额编号 | | | | 8-19 | | 8-20 | | 8-21 | | | |
|--------|----------|------------|--|----------------|---------|--------|-------|--------|-------|--------|-------|
| 项 目 | | | | IV类预制混凝土构件 | | | | | | | |
| | | | | 运输距离在(km以内) | | | | | | | |
| | | | | 1 | | 5 | | 10 | | | |
| | | | | 数量 | 合计 | 数量 | 合计 | 数量 | 合计 | | |
| 综合单价 | | | | 元 | | 127.79 | | 166.34 | | 192.23 | |
| 其中 | 人工费 | | | 元 | | 10.78 | | 13.86 | | 15.40 | |
| | 材料费 | | | 元 | | 4.72 | | 4.72 | | 4.72 | |
| | 机械费 | | | 元 | | 79.05 | | 104.11 | | 121.47 | |
| | 管理费 | | | 元 | | 22.46 | | 29.49 | | 34.22 | |
| | 利润 | | | 元 | | 10.78 | | 14.16 | | 16.42 | |
| (一) 装车 | | | | | | | | | | | |
| 三类工 | | | | 工日 | 77.00 | 0.07 | 5.39 | 0.09 | 6.93 | 0.10 | 7.70 |
| 机械 | 99453576 | 装卸机械IV类构件 | | 台班 | 739.32 | 0.018 | 13.31 | 0.024 | 17.74 | 0.028 | 20.70 |
| 小 计 | | | | 元 | | | 18.70 | | 24.87 | | 28.40 |
| (二) 运输 | | | | | | | | | | | |
| 材料 | 32090101 | 周转木材 | | m ³ | 1850.00 | 0.0005 | 0.93 | 0.0005 | 0.93 | 0.0005 | 0.93 |
| | 01050101 | 钢丝绳 | | kg | 6.70 | 0.03 | 0.20 | 0.03 | 0.20 | 0.03 | 0.20 |
| | 03570216 | 镀锌铁丝 8# | | kg | 4.90 | 0.28 | 1.37 | 0.28 | 1.37 | 0.28 | 1.37 |
| | 32030121 | 钢支架、平台及连接件 | | kg | 4.16 | 0.09 | 0.37 | 0.09 | 0.37 | 0.09 | 0.37 |
| 机械 | 99453573 | 运输机械IV类构件 | | 台班 | 953.23 | 0.055 | 52.43 | 0.072 | 68.63 | 0.084 | 80.07 |
| 小 计 | | | | 元 | | | 55.30 | | 71.50 | | 82.94 |
| (三) 卸车 | | | | | | | | | | | |
| 三类工 | | | | 工日 | 77.00 | 0.07 | 5.39 | 0.09 | 6.93 | 0.10 | 7.70 |
| 材料 | 32090101 | 周转木材 | | m ³ | 1850.00 | 0.001 | 1.85 | 0.001 | 1.85 | 0.001 | 1.85 |
| 机械 | 99453576 | 装卸机械IV类构件 | | 台班 | 739.32 | 0.018 | 13.31 | 0.024 | 17.74 | 0.028 | 20.70 |
| 小 计 | | | | 元 | | | 20.55 | | 26.52 | | 30.25 |

工作内容：同前。

计量单位：m³

| 定额编号 | | | | 8-22 | | 8-23 | | 8-24 | | | |
|--------|----------|------------|--|----------------|---------|--------|--------|--------------------|--------|-------|------|
| 项 目 | | | | IV类预制混凝土构件 | | | | | | | |
| | | | | 运输距离在(km以内) | | | | | | | |
| | | | | 15 | | 20 | | 超过 20km 每增加 1km | | | |
| | | | | 数量 | 合计 | 数量 | 合计 | 数量 | 合计 | | |
| 综合单价 | | | | 元 | 238.88 | 250.38 | 6.80 | | | | |
| 其中 | 人工费 | | | 元 | 20.02 | 21.56 | 0.62 | | | | |
| | 材料费 | | | 元 | 4.72 | 5.56 | — | | | | |
| | 机械费 | | | 元 | 150.90 | 157.14 | 4.34 | | | | |
| | 管理费 | | | 元 | 42.73 | 44.68 | 1.24 | | | | |
| | 利润 | | | 元 | 20.51 | 21.44 | 0.60 | | | | |
| (一) 装车 | | | | | | | | | | | |
| 三类工 | | | | 工日 | 77.00 | 0.13 | 10.01 | 0.14 | 10.78 | 0.004 | 0.31 |
| 机械 | 99453576 | 装卸机械IV类构件 | | 台班 | 739.32 | 0.035 | 25.88 | 0.036 | 26.62 | 0.001 | 0.74 |
| 小 计 | | | | 元 | | | 35.89 | | 37.40 | | 1.05 |
| (二) 运输 | | | | | | | | | | | |
| 材 料 | 32090101 | 周转木材 | | m ³ | 1850.00 | 0.0005 | 0.93 | 0.0005 | 0.93 | | |
| | 01050101 | 钢丝绳 | | kg | 6.70 | 0.03 | 0.20 | 0.03 | 0.20 | | |
| | 03570216 | 镀锌铁丝 8# | | kg | 4.90 | 0.28 | 1.37 | 0.28 | 1.37 | | |
| | 32030121 | 钢支架、平台及连接件 | | kg | 4.16 | 0.09 | 0.37 | 0.29 | 1.21 | | |
| 机械 | 99453573 | 运输机械IV类构件 | | 台班 | 953.23 | 0.104 | 99.14 | 0.109 | 103.90 | 0.003 | 2.86 |
| 小 计 | | | | 元 | | | 102.01 | | 107.61 | | 2.86 |
| (三) 卸车 | | | | | | | | | | | |
| 三类工 | | | | 工日 | 77.00 | 0.13 | 10.01 | 0.14 | 10.78 | 0.004 | 0.31 |
| 材料 | 32090101 | 周转木材 | | m ³ | 1850.00 | 0.001 | 1.85 | 0.001 | 1.85 | | |
| 机械 | 99453576 | 装卸机械IV类构件 | | 台班 | 739.32 | 0.035 | 25.88 | 0.036 | 26.62 | 0.001 | 0.74 |
| 小 计 | | | | 元 | | | 37.74 | | 39.25 | | 1.05 |

8.1.2 金属构件

工作内容：设置一般支架(垫方木)、装车绑扎、运输、按规定地点卸车堆放、支垫稳固。

计量单位：t

| 定 额 编 号 | | | | 8-25 | | 8-26 | | 8-27 | | |
|---------|----------|------------|----------------|-------------|-------|-------|-------|--------|-------|-------|
| 项 目 | | | 单 位 | I 类金属构件 | | | | | | |
| | | | | 运输距离在(km以内) | | | | | | |
| | | | | 1 | | 5 | | 10 | | |
| | | | | 数量 | 合计 | 数量 | 合计 | 数量 | 合计 | |
| 综 合 单 价 | | | 元 | 52.71 | | 78.59 | | 104.18 | | |
| 其 中 | 人 工 费 | | | 元 | 4.62 | | 7.70 | | 9.24 | |
| | 材 料 费 | | | 元 | 7.23 | | 7.23 | | 7.23 | |
| | 机 械 费 | | | 元 | 28.58 | | 44.39 | | 61.53 | |
| | 管 理 费 | | | 元 | 8.30 | | 13.02 | | 17.69 | |
| | 利 润 | | | 元 | 3.98 | | 6.25 | | 8.49 | |
| (一) 装车 | | | | | | | | | | |
| 三类工 | | | 工日 | 77.00 | 0.03 | 2.31 | 0.05 | 3.85 | 0.06 | 4.62 |
| 机 械 | 99453574 | 装卸机械 I 类构件 | 台班 | 867.52 | 0.005 | 4.34 | 0.008 | 6.94 | 0.011 | 9.54 |
| 小 计 | | | 元 | | | 6.65 | | 10.79 | | 14.16 |
| (二) 运输 | | | | | | | | | | |
| 材 料 | 32090101 | 周转木材 | m ³ | 1850.00 | 0.001 | 1.85 | 0.001 | 1.85 | 0.001 | 1.85 |
| | 01050101 | 钢丝绳 | kg | 6.70 | 0.02 | 0.13 | 0.02 | 0.13 | 0.02 | 0.13 |
| | 03570216 | 镀锌铁丝 8# | kg | 4.90 | 0.18 | 0.88 | 0.18 | 0.88 | 0.18 | 0.88 |
| | 32030121 | 钢支架、平台及连接件 | kg | 4.16 | 0.16 | 0.67 | 0.16 | 0.67 | 0.16 | 0.67 |
| 机 械 | 99453571 | 运输机械 I 类构件 | 台班 | 1326.48 | 0.015 | 19.90 | 0.023 | 30.51 | 0.032 | 42.45 |
| 小 计 | | | 元 | | | 23.43 | | 34.04 | | 45.98 |
| (三) 卸车 | | | | | | | | | | |
| 三类工 | | | 工日 | 77.00 | 0.03 | 2.31 | 0.05 | 3.85 | 0.06 | 4.62 |
| 材 料 | 32090101 | 周转木材 | m ³ | 1850.00 | 0.002 | 3.70 | 0.002 | 3.70 | 0.002 | 3.70 |
| 机 械 | 99453574 | 装卸机械 I 类构件 | 台班 | 867.52 | 0.005 | 4.34 | 0.008 | 6.94 | 0.011 | 9.54 |
| 小 计 | | | 元 | | | 10.35 | | 14.49 | | 17.86 |

工作内容：同前。

计量单位：t

| 定额编号 | | | | 8-28 | | 8-29 | | 8-30 | | | |
|--------|----------|------------|--|----------------|---------|---------------|--------|-------|-------|--------------------|------|
| 项 目 | | | | 单 位 | 单 价 | I 类金属构件 | | | | | |
| | | | | | | 运输距离在 (km 以内) | | | | | |
| | | | | | | 15 | | 20 | | 超过 20km 每增加 1km | |
| | | | | | | 数量 | 合计 | 数量 | 合计 | 数量 | 合计 |
| 综合单价 | | | | 元 | 133.43 | | 161.14 | | 3.63 | | |
| 其中 | 人工费 | | | 元 | 10.78 | | 13.86 | | 0.46 | | |
| | 材料费 | | | 元 | 7.23 | | 7.23 | | — | | |
| | 机械费 | | | 元 | 81.34 | | 98.48 | | 2.19 | | |
| | 管理费 | | | 元 | 23.03 | | 28.09 | | 0.66 | | |
| | 利润 | | | 元 | 11.05 | | 13.48 | | 0.32 | | |
| (一) 装车 | | | | | | | | | | | |
| 三类工 | | | | 工日 | 77.00 | 0.07 | 5.39 | 0.09 | 6.93 | 0.003 | 0.23 |
| 机械 | 99453574 | 装卸机械 I 类构件 | | 台班 | 867.52 | 0.014 | 12.15 | 0.017 | 14.75 | 0.0005 | 0.43 |
| 小 计 | | | | 元 | | | 17.54 | | 21.68 | | 0.66 |
| (二) 运输 | | | | | | | | | | | |
| 材料 | 32090101 | 周转木材 | | m ³ | 1850.00 | 0.001 | 1.85 | 0.001 | 1.85 | | |
| | 01050101 | 钢丝绳 | | kg | 6.70 | 0.02 | 0.13 | 0.02 | 0.13 | | |
| | 03570216 | 镀锌铁丝 8# | | kg | 4.90 | 0.18 | 0.88 | 0.18 | 0.88 | | |
| | 32030121 | 钢支架、平台及连接件 | | kg | 4.16 | 0.16 | 0.67 | 0.16 | 0.67 | | |
| 机械 | 99453571 | 运输机械 I 类构件 | | 台班 | 1326.48 | 0.043 | 57.04 | 0.052 | 68.98 | 0.001 | 1.33 |
| 小 计 | | | | 元 | | | 60.57 | | 72.51 | | 1.33 |
| (三) 卸车 | | | | | | | | | | | |
| 三类工 | | | | 工日 | 77.00 | 0.07 | 5.39 | 0.09 | 6.93 | 0.003 | 0.23 |
| 材料 | 32090101 | 周转木材 | | m ³ | 1850.00 | 0.002 | 3.70 | 0.002 | 3.70 | | |
| 机械 | 99453574 | 装卸机械 I 类构件 | | 台班 | 867.52 | 0.014 | 12.15 | 0.017 | 14.75 | 0.0005 | 0.43 |
| 小 计 | | | | 元 | | | 21.24 | | 25.38 | | 0.66 |

工作内容：同前。

计量单位：t

| 定额编号 | | | | 8-31 | | 8-32 | | 8-33 | | | |
|--------|----------|---------------|--|----------------|---------|-------------|-------|-------|-------|-------|-------|
| 项 目 | | | | 单 位 | 单 价 | II类金属构件 | | | | | |
| | | | | | | 运输距离在(km以内) | | | | | |
| | | | | | | 1 | | 5 | | 10 | |
| | | | | | | 数量 | 合计 | 数量 | 合计 | 数量 | 合计 |
| 综合单价 | | | | 元 | 53.72 | | 74.09 | | 91.29 | | |
| 其中 | 人工费 | | | 元 | 6.16 | | 7.70 | | 9.24 | | |
| | 材料费 | | | 元 | 8.56 | | 8.56 | | 8.56 | | |
| | 机械费 | | | 元 | 26.80 | | 40.13 | | 51.14 | | |
| | 管理费 | | | 元 | 8.24 | | 11.96 | | 15.10 | | |
| | 利润 | | | 元 | 3.96 | | 5.74 | | 7.25 | | |
| (一) 装车 | | | | | | | | | | | |
| 三类工 | | | | 工日 | 77.00 | 0.04 | 3.08 | 0.05 | 3.85 | 0.06 | 4.62 |
| 机械 | 99453575 | 装卸机械II、III类构件 | | 台班 | 649.97 | 0.009 | 5.85 | 0.013 | 8.45 | 0.017 | 11.05 |
| 小 计 | | | | 元 | | | 8.93 | | 12.30 | | 15.67 |
| (二) 运输 | | | | | | | | | | | |
| 材料 | 32090101 | 周转木材 | | m ³ | 1850.00 | 0.002 | 3.70 | 0.002 | 3.70 | 0.002 | 3.70 |
| | 01050101 | 钢丝绳 | | kg | 6.70 | 0.02 | 0.13 | 0.02 | 0.13 | 0.02 | 0.13 |
| | 03570216 | 镀锌铁丝 8# | | kg | 4.90 | 0.21 | 1.03 | 0.21 | 1.03 | 0.21 | 1.03 |
| 机械 | 99453572 | 运输机械II、III类构件 | | 台班 | 580.85 | 0.026 | 15.10 | 0.04 | 23.23 | 0.05 | 29.04 |
| 小 计 | | | | 元 | | | 19.96 | | 28.09 | | 33.90 |
| (三) 卸车 | | | | | | | | | | | |
| 三类工 | | | | 工日 | 77.00 | 0.04 | 3.08 | 0.05 | 3.85 | 0.06 | 4.62 |
| 材料 | 32090101 | 周转木材 | | m ³ | 1850.00 | 0.002 | 3.70 | 0.002 | 3.70 | 0.002 | 3.70 |
| 机械 | 99453575 | 装卸机械II、III类构件 | | 台班 | 649.97 | 0.009 | 5.85 | 0.013 | 8.45 | 0.017 | 11.05 |
| 小 计 | | | | 元 | | | 12.63 | | 16.00 | | 19.37 |

工作内容：同前。

计量单位：t

| 定额编号 | | | | 8-34 | | 8-35 | | 8-36 | | | |
|--------|----------|---------------|--|----------------|---------|-------|--------|------------------|-------|--------|------|
| 项 目 | | | | II类金属构件 | | | | | | | |
| | | | | 运输距离在(km以内) | | | | | | | |
| | | | | 15 | | 20 | | 超过20km 每增加1km | | | |
| | | | | 数量 | 合计 | 数量 | 合计 | 数量 | 合计 | | |
| 综合单价 | | | | 元 | 117.94 | | 126.80 | | 3.45 | | |
| 其中 | 人工费 | | | 元 | 12.32 | | 13.86 | | 0.46 | | |
| | 材料费 | | | 元 | 8.56 | | 8.56 | | — | | |
| | 机械费 | | | 元 | 67.52 | | 72.44 | | 2.06 | | |
| | 管理费 | | | 元 | 19.96 | | 21.58 | | 0.63 | | |
| | 利润 | | | 元 | 9.58 | | 10.36 | | 0.30 | | |
| (一) 装车 | | | | | | | | | | | |
| 三类工 | | | | 工日 | 77.00 | 0.08 | 6.16 | 0.09 | 6.93 | 0.003 | 0.23 |
| 机械 | 99453575 | 装卸机械II、III类构件 | | 台班 | 649.97 | 0.022 | 14.30 | 0.024 | 15.60 | 0.0007 | 0.45 |
| 小 计 | | | | 元 | | | 20.46 | | 22.53 | | 0.68 |
| (二) 运输 | | | | | | | | | | | |
| 材料 | 32090101 | 周转木材 | | m ³ | 1850.00 | 0.002 | 3.70 | 0.002 | 3.70 | | |
| | 01050101 | 钢丝绳 | | kg | 6.70 | 0.02 | 0.13 | 0.02 | 0.13 | | |
| | 03570216 | 镀锌铁丝 8# | | kg | 4.90 | 0.21 | 1.03 | 0.21 | 1.03 | | |
| 机械 | 99453572 | 运输机械II、III类构件 | | 台班 | 580.85 | 0.067 | 38.92 | 0.071 | 41.24 | 0.002 | 1.16 |
| 小 计 | | | | 元 | | | 43.78 | | 46.10 | | 1.16 |
| (三) 卸车 | | | | | | | | | | | |
| 三类工 | | | | 工日 | 77.00 | 0.08 | 6.16 | 0.09 | 6.93 | 0.003 | 0.23 |
| 材料 | 32090101 | 周转木材 | | m ³ | 1850.00 | 0.002 | 3.70 | 0.002 | 3.70 | | |
| 机械 | 99453575 | 装卸机械II、III类构件 | | 台班 | 649.97 | 0.022 | 14.30 | 0.024 | 15.60 | 0.0007 | 0.45 |
| 小 计 | | | | 元 | | | 24.16 | | 26.23 | | 0.68 |

工作内容：同前。

计量单位：t

| 定额编号 | | | | 8-37 | 8-38 | 8-39 | | | | | | |
|--------|----------|---------------|--|----------------|---------|--------|--------|-------|-------|-------|-------|--|
| 项 目 | | | | III类金属构件 | | | | | | | | |
| | | | | 运输距离在(km以内) | | | | | | | | |
| | | | | 1 | | 5 | | 10 | | | | |
| | | | | 数量 | 合计 | 数量 | 合计 | 数量 | 合计 | 数量 | 合计 | |
| 综合单价 | | | | 元 | 76.45 | 103.10 | 124.00 | | | | | |
| 其中 | 人工费 | | | 元 | 7.70 | 10.78 | 13.86 | | | | | |
| | 材料费 | | | 元 | 4.17 | 4.17 | 4.17 | | | | | |
| | 机械费 | | | 元 | 45.06 | 61.43 | 73.60 | | | | | |
| | 管理费 | | | 元 | 13.19 | 18.05 | 21.87 | | | | | |
| | 利 润 | | | 元 | 5.33 | 8.67 | 10.50 | | | | | |
| (一) 装车 | | | | | | | | | | | | |
| 三类工 | | | | 工日 | 77.00 | 0.05 | 3.85 | 0.07 | 5.39 | 0.09 | 6.93 | |
| 机械 | 99453575 | 装卸机械II、III类构件 | | 台班 | 649.97 | 0.015 | 9.75 | 0.02 | 13.00 | 0.024 | 15.60 | |
| 小 计 | | | | 元 | | | 13.60 | | 18.39 | | 22.53 | |
| (二) 运输 | | | | | | | | | | | | |
| 材料 | 32090101 | 周转木材 | | m ³ | 1850.00 | 0.001 | 1.85 | 0.001 | 1.85 | 0.001 | 1.85 | |
| | 01050101 | 钢丝绳 | | kg | 6.70 | 0.04 | 0.27 | 0.04 | 0.27 | 0.04 | 0.27 | |
| | 03570216 | 镀锌铁丝 8# | | kg | 4.90 | 0.04 | 0.20 | 0.04 | 0.20 | 0.04 | 0.20 | |
| 机械 | 99453572 | 运输机械II、III类构件 | | 台班 | 580.85 | 0.044 | 25.56 | 0.061 | 35.43 | 0.073 | 42.40 | |
| 小 计 | | | | 元 | | | 27.88 | | 37.75 | | 44.72 | |
| (三) 卸车 | | | | | | | | | | | | |
| 三类工 | | | | 工日 | 77.00 | 0.05 | 3.85 | 0.07 | 5.39 | 0.09 | 6.93 | |
| 材料 | 32090101 | 周转木材 | | m ³ | 1850.00 | 0.001 | 1.85 | 0.001 | 1.85 | 0.001 | 1.85 | |
| 机械 | 99453575 | 装卸机械II、III类构件 | | 台班 | 649.97 | 0.015 | 9.75 | 0.02 | 13.00 | 0.024 | 15.60 | |
| 小 计 | | | | 元 | | | 15.45 | | 20.24 | | 24.38 | |

工作内容：同前。

计量单位：t

| 定额编号 | | | | 8-40 | 8-41 | 8-42 | | | | | |
|--------|----------|---------------|--|----------------|---------|--------|-------|------------------|-------|--------|------|
| 项 目 | | | | III类金属构件 | | | | | | | |
| | | | | 运输距离在(km以内) | | | | | | | |
| | | | | 15 | | 20 | | 超过20km 每增加1km | | | |
| | | | | 数量 | 合计 | 数量 | 合计 | 数量 | 合计 | | |
| 综合单价 | | | | 元 | 158.71 | 168.35 | 4.82 | | | | |
| 其中 | 人工费 | | | 元 | 18.48 | 20.02 | 0.62 | | | | |
| | 材料费 | | | 元 | 4.17 | 4.17 | — | | | | |
| | 机械费 | | | 元 | 94.32 | 99.82 | 2.90 | | | | |
| | 管理费 | | | 元 | 28.20 | 29.96 | 0.88 | | | | |
| | 利润 | | | 元 | 13.54 | 14.38 | 0.42 | | | | |
| (一) 装车 | | | | | | | | | | | |
| 三类工 | | | | 工日 | 77.00 | 0.12 | 9.24 | 0.13 | 10.01 | 0.004 | 0.31 |
| 机械 | 99453575 | 装卸机械II、III类构件 | | 台班 | 649.97 | 0.031 | 20.15 | 0.033 | 21.45 | 0.0009 | 0.58 |
| 小 计 | | | | 元 | | | 29.39 | | 31.46 | | 0.89 |
| (二) 运输 | | | | | | | | | | | |
| 材料 | 32090101 | 周转木材 | | m ³ | 1850.00 | 0.001 | 1.85 | 0.001 | 1.85 | | |
| | 01050101 | 钢丝绳 | | kg | 6.70 | 0.04 | 0.27 | 0.04 | 0.27 | | |
| | 03570216 | 镀锌铁丝 8# | | kg | 4.90 | 0.04 | 0.20 | 0.04 | 0.20 | | |
| 机械 | 99453572 | 运输机械II、III类构件 | | 台班 | 580.85 | 0.093 | 54.02 | 0.098 | 56.92 | 0.003 | 1.74 |
| 小 计 | | | | 元 | | | 56.34 | | 59.24 | | 1.74 |
| (三) 卸车 | | | | | | | | | | | |
| 三类工 | | | | 工日 | 77.00 | 0.12 | 9.24 | 0.13 | 10.01 | 0.004 | 0.31 |
| 材料 | 32090101 | 周转木材 | | m ³ | 1850.00 | 0.001 | 1.85 | 0.001 | 1.85 | | |
| 机械 | 99453575 | 装卸机械II、III类构件 | | 台班 | 649.97 | 0.031 | 20.15 | 0.033 | 21.45 | 0.0009 | 0.58 |
| 小 计 | | | | 元 | | | 31.24 | | 33.31 | | 0.89 |

8.1.3 门窗

工作内容：装车、绑扎、运输、按指定地点卸车、堆放。

计量单位：100m²

| 定 额 编 号 | | | | 8-43 | | 8-44 | | 8-45 | | | |
|---------|----------|--------------|--|------|--------|--------------|--------|------|--------|------|--------|
| 项 目 | | | | 单 位 | 单 价 | 门 窗 | | | | | |
| | | | | | | 运输距离在(km 以内) | | | | | |
| | | | | | | 1 | | 5 | | 10 | |
| | | | | | | 数量 | 合计 | 数量 | 合计 | 数量 | 合计 |
| 综 合 单 价 | | | | 元 | 373.97 | | 551.85 | | 676.15 | | |
| 其 中 | 人 工 费 | | | 元 | 58.52 | | 86.24 | | 105.49 | | |
| | 材 料 费 | | | 元 | — | | — | | — | | |
| | 机 械 费 | | | 元 | 214.45 | | 316.57 | | 388.05 | | |
| | 管 理 费 | | | 元 | 68.24 | | 100.70 | | 123.39 | | |
| | 利 润 | | | 元 | 32.76 | | 48.34 | | 59.22 | | |
| 三类工 | | | | 工日 | 77.00 | 0.76 | 58.52 | 1.12 | 86.24 | 1.37 | 105.49 |
| 机械 | 99070908 | 载货汽车 装载质量 6t | | 台班 | 510.59 | 0.42 | 214.45 | 0.62 | 316.57 | 0.76 | 388.05 |

注：单独运门框按基价乘以系数 0.6 执行。运钢木大门或钢大门按基价乘以系数 1.5 执行。

工作内容：同前。

计量单位：100m²

| 定 额 编 号 | | | | 8-46 | | 8-47 | | 8-48 | | | |
|---------|----------|--------------|--|------|--------|--------------|--------|------|--------|--------------------|-------|
| 项 目 | | | | 单 位 | 单 价 | 门 窗 | | | | | |
| | | | | | | 运输距离在(km 以内) | | | | | |
| | | | | | | 15 | | 20 | | 超过 20km 每增加 1km | |
| | | | | | | 数量 | 合计 | 数量 | 合计 | 数量 | 合计 |
| 综 合 单 价 | | | | 元 | 898.50 | | 952.07 | | 19.27 | | |
| 其 中 | 人 工 费 | | | 元 | 140.14 | | 148.61 | | 3.85 | | |
| | 材 料 费 | | | 元 | — | | — | | — | | |
| | 机 械 费 | | | 元 | 515.70 | | 546.33 | | 10.21 | | |
| | 管 理 费 | | | 元 | 163.96 | | 173.74 | | 3.52 | | |
| | 利 润 | | | 元 | 78.70 | | 83.39 | | 1.69 | | |
| 三类工 | | | | 工日 | 77.00 | 1.82 | 140.14 | 1.93 | 148.61 | 0.05 | 3.85 |
| 机械 | 99070908 | 载货汽车 装载质量 6t | | 台班 | 510.59 | 1.01 | 515.70 | 1.07 | 546.33 | 0.02 | 10.21 |

注：同前。

8.2 构件安装

8.2.1 混凝土构件

8.2.1.1 柱

工作内容：构件翻身、就位、加固、安装、校正、焊接固定。

计量单位：m³

| 定额编号 | | | 8-49 | | 8-50 | | 8-51 | | | |
|------|----------|-----------------|---------------------------|---------|--------|-------|--------|-------|-------|-------|
| 项 目 | 单 位 | 单 价 | 柱体积单根 (m ³ 以内) | | | | | | | |
| | | | 3 | | 8 | | 8以外 | | | |
| | | | 数量 | 合计 | 数量 | 合计 | 数量 | 合计 | | |
| 综合单价 | | 元 | 172.92 | | 150.61 | | 223.76 | | | |
| 其中 | 人工费 | | 元 | | 54.12 | | 56.58 | | 82.82 | |
| | 材料费 | | 元 | | 58.95 | | 26.54 | | 13.77 | |
| | 机械费 | | 元 | | 29.07 | | 33.98 | | 70.46 | |
| | 管理费 | | 元 | | 20.80 | | 22.64 | | 38.32 | |
| | 利润 | | 元 | | 9.98 | | 10.87 | | 18.39 | |
| 二类工 | | 工日 | 82.00 | 0.66 | 54.12 | 0.69 | 56.58 | 1.01 | 82.82 | |
| 材 料 | 32090101 | 周转木材 | m ³ | 1850.00 | 0.003 | 5.55 | 0.003 | 5.55 | 0.001 | 1.85 |
| | 05030615 | 硬木成材 | m ³ | 2600.00 | 0.017 | 44.20 | 0.006 | 15.60 | 0.003 | 7.80 |
| | 32392502 | 铁楔 | kg | 4.50 | 0.64 | 2.88 | 0.21 | 0.95 | 0.11 | 0.50 |
| | 32270103 | 金属校正器 | kg | 5.50 | 0.54 | 2.97 | 0.43 | 2.37 | 0.38 | 2.09 |
| | 32020132 | 钢管支撑 | kg | 4.19 | 0.44 | 1.84 | 0.33 | 1.38 | 0.26 | 1.09 |
| | 02290301 | 麻绳 | kg | 6.70 | 0.15 | 1.01 | 0.08 | 0.54 | 0.05 | 0.34 |
| | 02290401 | 麻袋 | 条 | 5.00 | 0.10 | 0.50 | 0.03 | 0.15 | 0.02 | 0.10 |
| 机 械 | 99090106 | 履带式起重机 提升质量 15t | 台班 | 793.31 | 0.036 | 28.56 | | | | |
| | 99090108 | 履带式起重机 提升质量 25t | 台班 | 904.68 | | | 0.037 | 33.47 | | |
| | 99090110 | 履带式起重机 提升质量 40t | 台班 | 1488.25 | | | | | 0.047 | 69.95 |
| | 99070908 | 载货汽车 装载质量 6t | 台班 | 510.59 | 0.001 | 0.51 | 0.001 | 0.51 | 0.001 | 0.51 |

注：如遇双肢柱、空格柱吊装时，人工、吊装机械乘以系数 1.2。

工作内容：同前。

计量单位：m³

| 定额编号 | | | | 8-52 | | 8-53 | | 8-54 | | 8-55 | | | |
|--------|----------|-----------------|----------------|---------|--------|--------|--------|-------|--------|--------|--------|-------|--------|
| 项 目 | | | | 单 位 | 单 价 | 柱接柱 | | | | | | | |
| | | | | | | 钢筋焊 | | | | 钢板焊 | | | |
| | | | | | | 履带式 | | 塔式 | | 履带式 | | 塔式 | |
| | | | | | | 数量 | 合计 | 数量 | 合计 | 数量 | 合计 | 数量 | 合计 |
| 综合单价 | | | | 元 | 568.22 | | 302.50 | | 572.63 | | 306.91 | | |
| 其中 | 人工费 | | | 元 | 204.18 | | 140.22 | | 204.18 | | 140.22 | | |
| | 材料费 | | | 元 | 56.90 | | 56.90 | | 61.31 | | 61.31 | | |
| | 机械费 | | | 元 | 169.04 | | 39.05 | | 169.04 | | 39.05 | | |
| | 管理费 | | | 元 | 93.31 | | 44.82 | | 93.31 | | 44.82 | | |
| | 利润 | | | 元 | 44.79 | | 21.51 | | 44.79 | | 21.51 | | |
| 二类工 | | | | 工日 | 82.00 | 2.49 | 204.18 | 1.71 | 140.22 | 2.49 | 204.18 | 1.71 | 140.22 |
| 材 料 | 32090101 | 周转木材 | m ³ | 1850.00 | 0.002 | 3.70 | 0.002 | 3.70 | 0.002 | 3.70 | 0.002 | 3.70 | |
| | 32020132 | 钢管支撑 | kg | 4.19 | 0.088 | 0.37 | 0.088 | 0.37 | 0.088 | 0.37 | 0.088 | 0.37 | |
| | 03410205 | 电焊条 J422 | kg | 5.80 | 8.26 | 47.91 | 8.26 | 47.91 | 9.02 | 52.32 | 9.02 | 52.32 | |
| | 03590100 | 垫铁 | kg | 5.00 | 0.77 | 3.85 | 0.77 | 3.85 | 0.77 | 3.85 | 0.77 | 3.85 | |
| | 02290301 | 麻绳 | kg | 6.70 | 0.01 | 0.07 | 0.01 | 0.07 | 0.01 | 0.07 | 0.01 | 0.07 | |
| | 02290401 | 麻袋 | 条 | 5.00 | 0.20 | 1.00 | 0.20 | 1.00 | 0.20 | 1.00 | 0.20 | 1.00 | |
| 机 械 | 99090106 | 履带式起重机 提升质量 15t | 台班 | 793.31 | 0.143 | 113.44 | | | 0.143 | 113.44 | | | |
| | 99250304 | 交流弧焊机 容量 30kVA | 台班 | 90.97 | 0.572 | 52.03 | 0.39 | 35.48 | 0.572 | 52.03 | 0.39 | 35.48 | |
| | 99070908 | 载货汽车 装载质量 6t | 台班 | 510.59 | 0.007 | 3.57 | 0.007 | 3.57 | 0.007 | 3.57 | 0.007 | 3.57 | |

注：1. 钢筋焊接采用加绑条焊时，其绑条钢筋按图示尺寸加 2%损耗；钢板焊接的钢板用量按图示尺寸加 5%损耗计算。
2. 双肢的钢架构件，按柱接柱项目人工、吊装机械乘以系数 1.4，材料乘以系数 2.0。

8.2.1.2 框架柱、梁

工作内容：同前。

计量单位：m³

| 定额编号 | | | | 8-56 | | 8-57 | | 8-58 | | 8-59 | | | | | |
|----------|----------|-----------------|----------------|---------|--------|---------------------------|--------|-------|--------|-------|--------|-------|-------|--|--|
| 项 目 | | | | 单 位 | 单 价 | 框架柱 | | | | | | 框架梁 | | | |
| | | | | | | 履带式起重机 | | | | | | | | | |
| | | | | | | 每根构件单体(m ³ 以内) | | | | | | | | | |
| | | | | | | 1 | | 2 | | 3 | | 2 | | | |
| | | | | | | 数量 | 合计 | 数量 | 合计 | 数量 | 合计 | 数量 | 合计 | | |
| 综合单价 | | | | 元 | 486.11 | | 302.14 | | 275.15 | | 173.73 | | | | |
| 其 中 | 人 工 费 | | | 元 | 156.62 | | 104.96 | | 104.96 | | 55.76 | | | | |
| | 材 料 费 | | | 元 | 146.64 | | 74.35 | | 49.14 | | 22.04 | | | | |
| | 机 械 费 | | | 元 | 91.17 | | 61.31 | | 60.01 | | 54.96 | | | | |
| | 管 理 费 | | | 元 | 61.95 | | 41.57 | | 41.24 | | 27.58 | | | | |
| | 利 润 | | | 元 | 29.73 | | 19.95 | | 19.80 | | 13.29 | | | | |
| 二类工 | | | | 工日 | 92.00 | 1.91 | 156.62 | 1.28 | 104.96 | 1.28 | 104.96 | 0.68 | 55.76 | | |
| 材 料 | 32392502 | 铁楔 | kg | 4.50 | 1.67 | 7.52 | 0.83 | 3.74 | 0.56 | 2.52 | | | | | |
| | 32090101 | 周转木材 | m ³ | 1850.00 | 0.007 | 12.95 | 0.004 | 7.40 | 0.002 | 3.70 | 0.001 | 1.85 | | | |
| | 02290301 | 麻绳 | kg | 6.70 | | | | | | | 0.01 | 0.07 | | | |
| | 05030615 | 硬木成材 | m ³ | 2600.00 | 0.044 | 114.40 | 0.022 | 57.20 | 0.015 | 39.00 | | | | | |
| | 03410205 | 电焊条 J422 | kg | 5.80 | | | | | | | 2.52 | 14.62 | | | |
| | 32020132 | 钢管支撑 | kg | 4.19 | 2.51 | 10.52 | 1.28 | 5.36 | 0.84 | 3.52 | | | | | |
| | 03590100 | 垫铁 | kg | 5.00 | | | | | | | 1.00 | 5.00 | | | |
| | 02290401 | 麻袋 | 条 | 5.00 | 0.25 | 1.25 | 0.13 | 0.65 | 0.08 | 0.40 | | | | | |
| | 12370305 | 氧气 | m ³ | 3.30 | | | | | | | 0.05 | 0.17 | | | |
| 12370336 | 乙炔气 | m ³ | 16.38 | | | | | | | 0.02 | 0.33 | | | | |
| 机 械 | 99090106 | 履带式起重机 提升质量 15t | 台班 | 793.31 | 0.113 | 89.64 | 0.076 | 60.29 | 0.075 | 59.50 | 0.059 | 46.81 | | | |
| | 99070908 | 载货汽车 装载质量 6t | 台班 | 510.59 | 0.003 | 1.53 | 0.002 | 1.02 | 0.001 | 0.51 | 0.001 | 0.51 | | | |
| | 99250304 | 交流弧焊机 容量 30kVA | 台班 | 90.97 | | | | | | | 0.084 | 7.64 | | | |

工作内容：同前。

计量单位：m³

| 定额编号 | | | | 8-60 | | 8-61 | | 8-62 | | 8-63 | | | | |
|----------|----------|----------------|----------------|---------|---------------------------|--------|--------|-------|--------|-------|-------|-------|--|--|
| 项 目 | | | 单 位 | 单 价 | 框架柱 | | | | | | 框架梁 | | | |
| | | | | | 塔式起重机 | | | | | | | | | |
| | | | | | 每根构件单体(m ³ 以内) | | | | | | | | | |
| | | | | | 1 | | 2 | | 3 | | 2 | | | |
| | | | | | 数量 | 合计 | 数量 | 合计 | 数量 | 合计 | 数量 | 合计 | | |
| 综合单价 | | | | 元 | 313.88 | | 184.72 | | 153.96 | | 99.61 | | | |
| 其中 | 人工费 | | | 元 | 120.54 | | 79.54 | | 76.26 | | 45.10 | | | |
| | 材料费 | | | 元 | 146.64 | | 74.35 | | 48.79 | | 22.04 | | | |
| | 机械费 | | | 元 | 1.53 | | 1.02 | | 0.51 | | 11.52 | | | |
| | 管理费 | | | 元 | 30.52 | | 20.14 | | 19.19 | | 14.16 | | | |
| | 利润 | | | 元 | 14.65 | | 9.67 | | 9.21 | | 6.79 | | | |
| 二类工 | | | 工日 | 82.00 | 1.47 | 120.54 | 0.97 | 79.54 | 0.93 | 76.26 | 0.55 | 45.10 | | |
| 材 料 | 32392502 | 铁楔 | kg | 4.50 | 1.67 | 7.52 | 0.83 | 3.74 | 0.56 | 2.52 | | | | |
| | 32090101 | 周转木材 | m ³ | 1850.00 | 0.007 | 12.95 | 0.004 | 7.40 | 0.002 | 3.70 | 0.001 | 1.85 | | |
| | 02290301 | 麻绳 | kg | 6.70 | | | | | | | 0.01 | 0.07 | | |
| | 05030615 | 硬木成材 | m ³ | 2600.00 | 0.044 | 114.40 | 0.022 | 57.20 | 0.015 | 39.00 | | | | |
| | 03410205 | 电焊条 J422 | kg | 5.80 | | | | | | | 2.52 | 14.62 | | |
| | 02290401 | 麻袋 | 条 | 5.00 | 0.25 | 1.25 | 0.13 | 0.65 | 0.01 | 0.05 | | | | |
| | 03590100 | 垫铁 | kg | 5.00 | | | | | | | 1.00 | 5.00 | | |
| | 32020132 | 钢管支撑 | kg | 4.19 | 2.51 | 10.52 | 1.28 | 5.36 | 0.84 | 3.52 | | | | |
| | 12370305 | 氧气 | m ³ | 3.30 | | | | | | | 0.05 | 0.17 | | |
| 12370336 | 乙炔气 | m ³ | 16.38 | | | | | | | 0.02 | 0.33 | | | |
| 机 械 | 99070908 | 载货汽车 装载质量 6t | 台班 | 510.59 | 0.003 | 1.53 | 0.002 | 1.02 | 0.001 | 0.51 | 0.001 | 0.51 | | |
| | 99250304 | 交流弧焊机 容量 30kVA | 台班 | 90.97 | | | | | | | 0.121 | 11.01 | | |

工作内容：同前。

计量单位：m³

| 定额编号 | | | | 8-64 | | 8-65 | | | |
|----------|----------|-----------------|----------------|---------|--------|---------------------------|--------|----------|-------|
| 项 目 | | | | 单 位 | 单 价 | 连体框架梁柱 | | | |
| | | | | | | 安装高度 12m | | 安装高度 20m | |
| | | | | | | 每个构件单体(m ³ 以内) | | | |
| | | | | | | 6 | | 16 | |
| | | | | | | 数量 | 合计 | 数量 | 合计 |
| 综合单价 | | | | 元 | 372.22 | | 305.49 | | |
| 其中 | 人工费 | | | 元 | 75.44 | | 53.30 | | |
| | 材料费 | | | 元 | 16.47 | | 18.24 | | |
| | 机械费 | | | 元 | 184.23 | | 156.37 | | |
| | 管理费 | | | 元 | 64.92 | | 52.42 | | |
| | 利润 | | | 元 | 31.16 | | 25.16 | | |
| 二类工 | | | | 工日 | 82.00 | 0.92 | 75.44 | 0.65 | 53.30 |
| 材 料 | 32392502 | 铁楔 | kg | 4.50 | 0.14 | 0.63 | 0.05 | 0.23 | |
| | 32090101 | 周转木材 | m ³ | 1850.00 | 0.001 | 1.85 | 0.001 | 1.85 | |
| | 05030615 | 硬木成材 | m ³ | 2600.00 | 0.001 | 2.60 | 0.002 | 5.20 | |
| | 02290401 | 麻袋 | 条 | 5.00 | 0.02 | 0.10 | 0.01 | 0.05 | |
| | 32020132 | 钢管支撑 | kg | 4.19 | 0.22 | 0.92 | 0.13 | 0.54 | |
| | 02290301 | 麻绳 | kg | 6.70 | 0.01 | 0.07 | 0.01 | 0.07 | |
| | 03410205 | 电焊条 J422 | kg | 5.80 | 1.30 | 7.54 | 1.30 | 7.54 | |
| | 03590100 | 垫铁 | kg | 5.00 | 0.50 | 2.50 | 0.50 | 2.50 | |
| | 12370305 | 氧气 | m ³ | 3.30 | 0.03 | 0.10 | 0.03 | 0.10 | |
| 12370336 | 乙炔气 | m ³ | 16.38 | 0.01 | 0.16 | 0.01 | 0.16 | | |
| 机 械 | 99250304 | 交流弧焊机 容量 30kVA | 台班 | 90.97 | 0.22 | 20.01 | 0.15 | 13.65 | |
| | 99070908 | 载货汽车 装载质量 6t | 台班 | 510.59 | 0.001 | 0.51 | 0.001 | 0.51 | |
| | 99090110 | 履带式起重机 提升质量 40t | 台班 | 1488.25 | 0.11 | 163.71 | | | |
| | 99090111 | 履带式起重机 提升质量 50t | 台班 | 1755.71 | | | 0.081 | 142.21 | |

8.2.1.3 梁

工作内容：同前。

计量单位：m³

| 定额编号 | | | | 8-66 | | 8-67 | | 8-68 | | 8-69 | | | |
|------|----------|-----------------|----------------|---------|-------|--------|-------|--------|-------|--------|-------|-------|-------|
| 项 目 | | | 单 位 | 单 价 | 基础梁 | | 连系梁 | | 薄腹梁 | | 吊车梁 | | |
| | | | | | 数量 | 合计 | 数量 | 合计 | 数量 | 合计 | 数量 | 合计 | |
| 综合单价 | | | | 元 | 56.72 | 190.75 | | 271.06 | | 192.01 | | | |
| 其中 | 人 工 费 | | | 元 | 18.86 | 54.12 | | 95.94 | | 58.22 | | | |
| | 材 料 费 | | | 元 | 1.92 | 14.48 | | 24.57 | | 36.15 | | | |
| | 机 械 费 | | | 元 | 21.14 | 74.54 | | 83.98 | | 55.55 | | | |
| | 管 理 费 | | | 元 | 10.00 | 32.17 | | 44.98 | | 28.44 | | | |
| | 利 润 | | | 元 | 4.80 | 15.44 | | 21.59 | | 13.65 | | | |
| 二类工 | | | | 工日 | 82.00 | 0.23 | 18.86 | 0.66 | 54.12 | 1.17 | 95.94 | 0.71 | 58.22 |
| 材 料 | 32090101 | 周转木材 | m ³ | 1850.00 | 0.001 | 1.85 | 0.001 | 1.85 | 0.002 | 3.70 | 0.005 | 9.25 | |
| | 02290301 | 麻绳 | kg | 6.70 | 0.01 | 0.07 | 0.01 | 0.07 | 0.01 | 0.07 | 0.02 | 0.13 | |
| | 03410205 | 电焊条 J422 | kg | 5.80 | | | 0.70 | 4.06 | 2.10 | 12.18 | 2.45 | 14.21 | |
| | 03590100 | 垫铁 | kg | 5.00 | | | 1.70 | 8.50 | 1.59 | 7.95 | 1.77 | 8.85 | |
| | 32020132 | 钢管支撑 | kg | 4.19 | | | | | 0.04 | 0.17 | | | |
| | 02290401 | 麻袋 | 条 | 5.00 | | | | | 0.10 | 0.50 | 0.30 | 1.50 | |
| | 03570216 | 镀锌铁丝 8# | kg | 4.90 | | | | | | | 0.45 | 2.21 | |
| 机 械 | 99090106 | 履带式起重机 提升质量 15t | 台班 | 793.31 | 0.026 | 20.63 | 0.076 | 60.29 | 0.08 | 63.46 | | | |
| | 99070908 | 载货汽车 装载质量 6t | 台班 | 510.59 | 0.001 | 0.51 | 0.001 | 0.51 | 0.001 | 0.51 | 0.001 | 0.51 | |
| | 99250304 | 交流弧焊机 容量 30kVA | 台班 | 90.97 | | | 0.151 | 13.74 | 0.22 | 20.01 | 0.058 | 5.28 | |
| | 99090108 | 履带式起重机 提升质量 25t | 台班 | 904.68 | | | | | | | 0.055 | 49.76 | |

注：基础梁安装如有电焊焊接时，每1m³构件另增加人工0.1工日、电焊条0.38kg、垫铁0.19kg、电焊机0.047台班。

工作内容：同前。

计量单位：m³

| 定额编号 | | | 8-70 | | 8-71 | | 8-72 | | |
|------|--------------------------|----------------|---------|-------|--------|-------|--------|-------|-------|
| 项 目 | 单 位 | 单 价 | 风道梁 | | 单梁 | | 过梁 | | |
| | | | | | 塔式起重机 | | | | |
| | | | 数量 | 合计 | 数量 | 合计 | 数量 | 合计 | |
| 综合单价 | | 元 | 164.46 | | 100.22 | | 108.48 | | |
| 其中 | 人工费 | 元 | 54.94 | | 46.74 | | 70.52 | | |
| | 材料费 | 元 | 16.65 | | 17.54 | | 11.17 | | |
| | 机械费 | 元 | 52.95 | | 13.61 | | 0.51 | | |
| | 管理费 | 元 | 26.97 | | 15.09 | | 17.76 | | |
| | 利润 | 元 | 12.95 | | 7.24 | | 8.52 | | |
| 二类工 | | 工日 | 82.00 | 0.67 | 54.94 | 0.57 | 46.74 | 0.86 | 70.52 |
| 材 料 | 32090101 周转木材 | m ³ | 1850.00 | 0.002 | 3.70 | 0.003 | 5.55 | 0.006 | 11.10 |
| | 03410205 电焊条 J422 | kg | 5.80 | 1.45 | 8.41 | 0.40 | 2.32 | | |
| | 02290301 麻绳 | kg | 6.70 | 0.01 | 0.07 | 0.01 | 0.07 | 0.01 | 0.07 |
| | 03590100 垫铁 | kg | 5.00 | 0.60 | 3.00 | 1.92 | 9.60 | | |
| | 03570216 镀锌铁丝 8# | kg | 4.90 | 0.30 | 1.47 | | | | |
| 机 械 | 99070908 载货汽车 装载质量 6t | 台班 | 510.59 | 0.001 | 0.51 | 0.001 | 0.51 | 0.001 | 0.51 |
| | 99250304 交流弧焊机 容量 30kVA | 台班 | 90.97 | 0.123 | 11.19 | 0.144 | 13.10 | | |
| | 99090106 履带式起重机 提升质量 15t | 台班 | 793.31 | 0.052 | 41.25 | | | | |

注：单梁安装不需电焊时，每 1m³构件应扣除人工 0.21 工日、电焊条 0.4kg、垫铁 1.92kg、30kVA 交流电焊机 0.144 台班。

8.2.1.4 屋架

工作内容：1. 构件翻身、就位、加固、吊装、校正、焊接固定。

2. 拼装台制作、搭设、拆除。

计量单位：m³

| 定额编号 | | | | 8-73 | | 8-74 | | 8-75 | | | |
|-------------|----------|-----------------|----------------|---------|--------|--------|--------|-------|--------|-------|-------|
| 项 目 | | | | 单 位 | 单 价 | 组合屋架 | | | | 锯齿屋架 | |
| | | | | | | 有拼装 | | 无拼装 | | | |
| | | | | | | 数量 | 合计 | 数量 | 合计 | 数量 | 合计 |
| 综合单价 | | | | 元 | 547.99 | | 182.85 | | 241.55 | | |
| 其中 | 人工费 | | | | 元 | 210.74 | | 57.40 | | 90.20 | |
| | 材料费 | | | | 元 | 28.43 | | 19.56 | | 34.90 | |
| | 机械费 | | | | 元 | 168.50 | | 61.79 | | 60.64 | |
| | 管理费 | | | | 元 | 94.81 | | 29.80 | | 37.71 | |
| | 利润 | | | | 元 | 45.51 | | 14.30 | | 18.10 | |
| 二类工 | | | | 工日 | 82.00 | 2.57 | 210.74 | 0.70 | 57.40 | 1.10 | 90.20 |
| 材 料 | 32090101 | 周转木材 | m ³ | 1850.00 | 0.002 | 3.70 | 0.001 | 1.85 | 0.003 | 5.55 | |
| | 32020132 | 钢管支撑 | kg | 4.19 | 0.088 | 0.37 | 0.088 | 0.37 | 0.189 | 0.79 | |
| | 03410205 | 电焊条 J422 | kg | 5.80 | 2.25 | 13.05 | 1.04 | 6.03 | 1.46 | 8.47 | |
| | 03590100 | 垫铁 | kg | 5.00 | 0.11 | 0.55 | 0.11 | 0.55 | 1.19 | 5.95 | |
| | 03570216 | 镀锌铁丝 8# | kg | 4.90 | 0.79 | 3.87 | 0.79 | 3.87 | 1.48 | 7.25 | |
| | 32270103 | 金属校正器 | kg | 5.50 | 0.79 | 4.35 | 0.79 | 4.35 | 0.79 | 4.35 | |
| | 10230311 | 金属安全扶手 | kg | 6.50 | 0.31 | 2.02 | 0.31 | 2.02 | 0.31 | 2.02 | |
| | 02290301 | 麻绳 | kg | 6.70 | 0.01 | 0.07 | 0.01 | 0.07 | 0.01 | 0.07 | |
| 02290401 | 麻袋 | 条 | 5.00 | 0.09 | 0.45 | 0.09 | 0.45 | 0.09 | 0.45 | | |
| 机 械 | 99090106 | 履带式起重机 提升质量 15t | 台班 | 793.31 | 0.157 | 124.55 | 0.057 | 45.22 | 0.052 | 41.25 | |
| | 99250304 | 交流弧焊机 容量 30kVA | 台班 | 90.97 | 0.427 | 38.84 | 0.126 | 11.46 | 0.157 | 14.28 | |
| | 99070908 | 载货汽车 装载质量 6t | 台班 | 510.59 | 0.01 | 5.11 | 0.01 | 5.11 | 0.01 | 5.11 | |

注：组合屋架有拼装和安装，无拼装仅指安装。

工作内容：同前。

计量单位：m³

| 定额编号 | | | 8-76 | | 8-77 | | 8-78 | | 8-79 | | | |
|----------|------------|-----------------|----------------|---------|--------|-------|--------|-------|--------|--------|--------|-------|
| 项 目 | 单 位 | 单 价 | 屋架、托架 | | | | | | 门式刚架 | | | |
| | | | 跨度在 | | | | | | | | | |
| | | | 18m 以内 | | 24m 以内 | | 36m 以内 | | 24m 以内 | | | |
| | | | 数量 | 合计 | 数量 | 合计 | 数量 | 合计 | 数量 | 合计 | | |
| 综合单价 | | 元 | 310.05 | | 235.97 | | 444.39 | | 443.84 | | | |
| 其中 | 人工费 | | 元 | | 107.42 | | 75.44 | | 86.10 | | 168.92 | |
| | 材料费 | | 元 | | 23.88 | | 23.42 | | 15.80 | | 30.71 | |
| | 机械费 | | 元 | | 101.46 | | 79.70 | | 226.74 | | 132.63 | |
| | 管理费 | | 元 | | 52.22 | | 38.79 | | 78.21 | | 75.39 | |
| | 利润 | | 元 | | 25.07 | | 18.62 | | 37.54 | | 36.19 | |
| 二类工 | | 工日 | 82.00 | 1.31 | 107.42 | 0.92 | 75.44 | 1.05 | 86.10 | 2.06 | 168.92 | |
| 材 料 | 32090101 | 周转木材 | m ³ | 1850.00 | 0.001 | 1.85 | 0.002 | 3.70 | 0.001 | 1.85 | 0.005 | 9.25 |
| | 05030615 | 硬木成材 | m ³ | 2600.00 | | | | | | | 0.005 | 13.00 |
| | 32020132 | 钢管支撑 | kg | 4.19 | 0.11 | 0.46 | 0.123 | 0.52 | 0.123 | 0.52 | 0.11 | 0.46 |
| | 03410205 | 电焊条 J422 | kg | 5.80 | 1.14 | 6.61 | 0.85 | 4.93 | 0.39 | 2.26 | 0.86 | 4.99 |
| | 03690100 | 垫铁 | kg | 5.00 | 0.70 | 3.50 | 0.46 | 2.30 | 0.19 | 0.95 | 0.12 | 0.60 |
| | 03570216 | 镀锌铁丝 8# | kg | 4.90 | 0.78 | 3.82 | 1.03 | 5.05 | 0.74 | 3.63 | 0.31 | 1.52 |
| | 32270103 | 金属校正器 | kg | 5.50 | 0.79 | 4.35 | 0.79 | 4.35 | 0.79 | 4.35 | | |
| | 10230311 | 金属安全扶手 | kg | 6.50 | 0.31 | 2.02 | 0.25 | 1.63 | 0.20 | 1.30 | | |
| | 01050101 | 钢丝绳 | kg | 6.70 | | | | | | | 0.07 | 0.47 |
| | 02290301 | 麻绳 | kg | 6.70 | 0.13 | 0.87 | 0.08 | 0.54 | 0.08 | 0.54 | | |
| | 02290401 | 麻袋 | 条 | 5.00 | 0.08 | 0.40 | 0.08 | 0.40 | 0.08 | 0.40 | 0.03 | 0.15 |
| 03050122 | 螺栓 M20×350 | 套 | 0.56 | | | | | | | 0.16 | 0.09 | |
| 03515121 | 扒钉 | kg | 4.60 | | | | | | | 0.04 | 0.18 | |
| 机 械 | 99090106 | 履带式起重机 提升质量 15t | 台班 | 793.31 | 0.09 | 71.40 | | | | | | |
| | 99090108 | 履带式起重机 提升质量 25t | 台班 | 904.68 | | | 0.063 | 56.99 | | | 0.104 | 94.09 |
| | 99090111 | 履带式起重机 提升质量 50t | 台班 | 1755.71 | | | | | 0.115 | 201.91 | | |
| | 99250304 | 交流弧焊机 容量 30kVA | 台班 | 90.97 | 0.263 | 23.93 | 0.171 | 15.56 | 0.20 | 18.19 | 0.418 | 38.03 |
| | 99070908 | 载货汽车 装载质量 6t | 台班 | 510.59 | 0.012 | 6.13 | 0.014 | 7.15 | 0.013 | 6.64 | 0.001 | 0.51 |

8.2.1.5 天窗架、端壁、桁条、支撑、大型板

工作内容：1. 构件翻身就位(或场内运输)、加固、吊装、校正、焊接固定。
2. 拼装台制作、搭设、拆除。

计量单位：m³

| 定 额 编 号 | | | 8-80 | | 8-81 | | 8-82 | | | |
|----------------|----------|-----------------|---------------------------|---------|---------------------------|--------|-----------------------------|-------|-------|-------|
| 项 目 | 单 位 | 单 价 | 天窗架、端壁 (包括拼装 9m 内跨) | | 桁条、支撑 上下档、天沟 侧板、挂瓦板 | | 大型板、F 型板 6m 大空心板、 大槽板 | | | |
| | | | 数 量 | 合 计 | 数 量 | 合 计 | 数 量 | 合 计 | | |
| 综 合 单 价 | | 元 | 877.41 | | 250.17 | | 152.72 | | | |
| 其 中 | 人 工 费 | 元 | 264.86 | | 69.70 | | 37.72 | | | |
| | 材 料 费 | 元 | 120.96 | | 46.97 | | 45.60 | | | |
| | 机 械 费 | 元 | 287.29 | | 78.62 | | 40.47 | | | |
| | 管 理 费 | 元 | 138.04 | | 37.08 | | 19.55 | | | |
| | 利 润 | 元 | 66.26 | | 17.80 | | 9.38 | | | |
| 二类工 | | 工日 | 82.00 | 3.23 | 264.86 | 0.85 | 69.70 | 0.46 | 37.72 | |
| 材 料 | 32090101 | 周转木材 | m ³ | 1850.00 | 0.02 | 37.00 | 0.001 | 1.85 | 0.005 | 9.25 |
| | 03410205 | 电焊条 J422 | kg | 5.80 | 4.43 | 25.69 | 1.53 | 8.87 | 0.53 | 3.07 |
| | 03590100 | 垫铁 | kg | 5.00 | 1.84 | 9.20 | 2.64 | 13.20 | 0.49 | 2.45 |
| | 03570216 | 镀锌铁丝 8# | kg | 4.90 | 2.70 | 13.23 | | | | |
| | 02290301 | 麻绳 | kg | 6.70 | 0.01 | 0.07 | 0.01 | 0.07 | 0.01 | 0.07 |
| | 32270103 | 金属校正器 | kg | 5.50 | 0.79 | 4.35 | | | | |
| | 10230311 | 金属安全扶手 | kg | 6.50 | 0.31 | 2.02 | | | | |
| | 02290401 | 麻袋 | 条 | 5.00 | 0.16 | 0.80 | | | | |
| | 场内运输费 | 元 | | | 28.60 | | 22.98 | | 30.76 | |
| 机 械 | 99090108 | 履带式起重机 提升质量 25t | 台班 | 904.68 | 0.238 | 215.31 | | | 0.036 | 32.57 |
| | 99090106 | 履带式起重机 提升质量 15t | 台班 | 793.31 | | | 0.08 | 63.46 | | |
| | 99250304 | 交流弧焊机 容量 30kVA | 台班 | 90.97 | 0.477 | 43.39 | 0.161 | 14.65 | 0.07 | 6.37 |
| | 99070908 | 载货汽车 装载质量 6t | 台班 | 510.59 | 0.056 | 28.59 | 0.001 | 0.51 | 0.003 | 1.53 |

注：1. 6m 大空心板吊装时，如设计不要电焊，每 1m³ 构件则应扣去人工 0.06 工日、电焊条 0.53kg、电焊机 0.07 台班。
2. 6m 大空心板、大槽板，如采用塔式起重机吊装，则其人工应乘以系数 0.5，扣去履带式起重机台班。
3. 固定天窗安装按天窗架、端壁安装定额执行。

8.2.1.6 墙板、楼板、楼梯及其它

工作内容：同前。

计量单位：m²

| 定额编号 | | | | 8-83 | | 8-84 | | 8-85 | | 8-86 | | | |
|------|----------|-----------------|----|--------|--------|-------------------------|--------|-------|--------|-------|--------|-------|-------|
| 项 目 | | | | 单 位 | 单 价 | 墙 板 | | | | | | | |
| | | | | | | 每个构件体积(m ³) | | | | | | | |
| | | | | | | 2 内 | | 2 外 | | 2 内 | | 2 外 | |
| | | | | | | 履带式起重机 | | | | 塔式起重机 | | | |
| | | | | | | 数量 | 合计 | 数量 | 合计 | 数量 | 合计 | 数量 | 合计 |
| 综合单价 | | | | 元 | 215.34 | | 190.25 | | 147.38 | | 107.51 | | |
| 其 中 | 人工费 | | | 元 | 67.24 | | 41.82 | | 65.60 | | 41.82 | | |
| | 材料费 | | | 元 | 45.91 | | 42.74 | | 45.91 | | 42.74 | | |
| | 机械费 | | | 元 | 56.43 | | 65.85 | | 8.46 | | 5.46 | | |
| | 管理费 | | | 元 | 30.92 | | 26.92 | | 18.52 | | 11.82 | | |
| | 利 润 | | | 元 | 14.84 | | 12.92 | | 8.89 | | 5.67 | | |
| 二类工 | | | | 工日 | 82.00 | 0.82 | 67.24 | 0.51 | 41.82 | 0.80 | 65.60 | 0.51 | 41.82 |
| 材 料 | 03410205 | 电焊条 J422 | kg | 5.80 | 0.88 | 5.10 | 0.54 | 3.13 | 0.88 | 5.10 | 0.54 | 3.13 | |
| | 03590100 | 垫铁 | kg | 5.00 | 1.47 | 7.35 | 1.24 | 6.20 | 1.47 | 7.35 | 1.24 | 6.20 | |
| | 02290301 | 麻绳 | kg | 6.70 | 0.01 | 0.07 | 0.01 | 0.07 | 0.01 | 0.07 | 0.01 | 0.07 | |
| | 02290401 | 麻袋 | 条 | 5.00 | 0.08 | 0.40 | 0.07 | 0.35 | 0.08 | 0.40 | 0.07 | 0.35 | |
| | | 场内运输费 | 元 | | | 32.99 | | 32.99 | | 32.99 | | 32.99 | |
| 机 械 | 99090108 | 履带式起重机 提升质量 25t | 台班 | 904.68 | 0.048 | 43.42 | 0.056 | 50.66 | | | | | |
| | 99250304 | 交流弧焊机 容量 30kVA | 台班 | 90.97 | 0.143 | 13.01 | 0.167 | 15.19 | 0.093 | 8.46 | 0.06 | 5.46 | |

工作内容：同前。

计量单位：m³

| 定额编号 | | | 8-87 | | 8-88 | | 8-89 | | 8-90 | | |
|------|--------------------------|----------------|------------|-------|-------|-------|--------|-------|-------|-------|-------|
| 项 目 | 单 位 | 单 价 | 圆孔板、槽(肋)形板 | | | | 平板 | | | | |
| | | | 履带式起重机 | | 塔式起重机 | | 履带式起重机 | | 塔式起重机 | | |
| | | | 数量 | 合计 | 数量 | 合计 | 数量 | 合计 | 数量 | 合计 | |
| 综合单价 | | 元 | 120.23 | | 69.01 | | 121.66 | | 70.44 | | |
| 其中 | 人工费 | 元 | 31.16 | | 27.88 | | 31.16 | | 27.88 | | |
| | 材料费 | 元 | 30.11 | | 30.11 | | 31.54 | | 31.54 | | |
| | 机械费 | 元 | 34.62 | | 0.51 | | 34.62 | | 0.51 | | |
| | 管理费 | 元 | 16.45 | | 7.10 | | 16.45 | | 7.10 | | |
| | 利润 | 元 | 7.89 | | 3.41 | | 7.89 | | 3.41 | | |
| 二类工 | | 工日 | 82.00 | 0.38 | 31.16 | 0.34 | 27.88 | 0.38 | 31.16 | 0.34 | 27.88 |
| 材 料 | 02290301 麻绳 | kg | 6.70 | 0.01 | 0.07 | 0.01 | 0.07 | 0.01 | 0.07 | 0.01 | 0.07 |
| | 02290401 麻袋 | 条 | 5.00 | 0.002 | 0.01 | 0.002 | 0.01 | | | | |
| | 32090101 周转木材 | m ³ | 1850.00 | | | | | 0.002 | 3.70 | 0.002 | 3.70 |
| | 场内运输费 | 元 | | | 30.03 | | 30.03 | | 27.77 | | 27.77 |
| 机 械 | 99090106 履带式起重机 提升质量 15t | 台班 | 793.31 | 0.043 | 34.11 | | | 0.043 | 34.11 | | |
| | 99070908 载货汽车 装载质量 6t | 台班 | 510.59 | 0.001 | 0.51 | 0.001 | 0.51 | 0.001 | 0.51 | 0.001 | 0.51 |

注：空心板、槽(肋)形板、平板安装如有电焊焊接时，另增人工 0.17 工日，垫铁 0.52kg、电焊条 0.40kg、30kVA 交流电焊机 0.087 台班。

工作内容：同前。

计量单位：m²

| 定额编号 | | | 8-91 | | 8-92 | | 8-93 | | | |
|------|----------|-----------------|----------------------|---------|--------|--------|--------|-------|-------|-------|
| 项 目 | 单 位 | 单 价 | 楼梯 (楼梯段、斜梁、楼梯平台板) | | | | 小型构件 | | | |
| | | | 履带式起重机 | | 塔式起重机 | | | | | |
| | | | 数量 | 合计 | 数量 | 合计 | 数量 | 合计 | | |
| 综合单价 | | 元 | 416.35 | | 206.46 | | 156.21 | | | |
| 其中 | 人工费 | | 元 | 133.66 | | 110.70 | | 91.84 | | |
| | 材料费 | | 元 | 21.31 | | 21.31 | | 29.69 | | |
| | 机械费 | | 元 | 154.69 | | 24.44 | | 0.51 | | |
| | 管理费 | | 元 | 72.09 | | 33.79 | | 23.09 | | |
| | 利润 | | 元 | 34.60 | | 16.22 | | 11.08 | | |
| 二类工 | | 工日 | 82.00 | 1.63 | 133.66 | 1.35 | 110.70 | 1.12 | 91.84 | |
| 材 料 | 03410205 | 电焊条 J422 | kg | 5.80 | 0.44 | 2.55 | 0.44 | 2.55 | | |
| | 32090101 | 周转木材 | m ² | 1850.00 | 0.002 | 3.70 | 0.002 | 3.70 | 0.001 | 1.85 |
| | 03590100 | 垫铁 | kg | 5.00 | 1.88 | 9.40 | 1.88 | 9.40 | | |
| | 02290301 | 麻绳 | kg | 6.70 | 0.01 | 0.07 | 0.01 | 0.07 | 0.01 | 0.07 |
| | | 场内运输费 | 元 | | | 5.59 | | 5.59 | | 27.77 |
| 机 械 | 99070908 | 载货汽车 装载质量 6t | 台班 | 510.59 | 0.001 | 0.51 | 0.001 | 0.51 | 0.001 | 0.51 |
| | 99090106 | 履带式起重机 提升质量 15t | 台班 | 793.31 | 0.158 | 125.34 | | | | |
| | 99250304 | 交流弧焊机 容量 30kVA | 台班 | 90.97 | 0.317 | 28.84 | 0.263 | 23.93 | | |

注：1. 小型构件如有焊接时，每 1m²另增人工 0.25 工日，电焊条 1.53kg、垫铁 2.64kg、30kVA 交流电焊机 0.26 台班。

2. 小型构件安装包括：沟盖板、通风道、垃圾道、楼梯踏步板、隔断板以及单位体积小于 0.1m³ 的构件安装。

8.2.1.7 构件接头灌缝

工作内容：清理基层、模板制作、安装、拆除、混凝土人工搅拌、浇筑、养护。

计量单位：m³

| 定 额 编 号 | | | 8-94 | | 8-95 | | 8-96 | | | |
|---------|----------|-----------|--------------------------|--------|--------|---------|--------|---------|--------|--------|
| 项 目 | 单 位 | 单 价 | 柱体积单根(m ³ 以内) | | | | | | | |
| | | | 3 | | 8 | | 8以外 | | | |
| | | | 数量 | 合计 | 数量 | 合计 | 数量 | 合计 | | |
| 综合单价 | | 元 | 53.74 | | 22.48 | | 11.32 | | | |
| 其 中 | 人工费 | 元 | 24.60 | | 8.20 | | 4.10 | | | |
| | 材料费 | 元 | 20.04 | | 11.25 | | 5.70 | | | |
| | 机械费 | 元 | — | | — | | — | | | |
| | 管理费 | 元 | 6.15 | | 2.05 | | 1.03 | | | |
| | 利润 | 元 | 2.95 | | 0.96 | | 0.49 | | | |
| 二类工 | | 工日 | 82.00 | 0.30 | 24.60 | 0.10 | 8.20 | 0.05 | 4.10 | |
| 材 料 | 80210105 | 现浇混凝土 C20 | m ³ | 258.23 | (0.07) | (18.08) | (0.04) | (10.33) | (0.02) | (5.16) |
| | 80210106 | 现浇混凝土 C25 | m ³ | 273.97 | (0.07) | (19.18) | (0.04) | (10.96) | (0.02) | (5.48) |
| | 80210109 | 现浇混凝土 C30 | m ³ | 277.21 | 0.07 | 19.40 | 0.04 | 11.09 | 0.02 | 5.54 |
| | 02090101 | 塑料薄膜 | m ² | 0.80 | 0.15 | 0.12 | 0.03 | 0.02 | 0.03 | 0.02 |
| | 31150101 | 水 | m ³ | 4.70 | 0.11 | 0.52 | 0.03 | 0.14 | 0.03 | 0.14 |

注：1. 柱的灌浆填缝以矩形柱为准，如柱根部为 I 形者，另加混凝土：3m³以内柱 0.08m³，8m³以内柱 0.05m³，8m³以外柱 0.03m³。
2. 空格柱、双肢柱的灌浆填缝均执行本定额。

工作内容：同前。

计量单位：m³

| 定额编号 | | | 8-97 | | 8-98 | | 8-99 | | | |
|----------|----------|----------------|----------------|---------|--------|---------|--------|--------|--------|---------|
| 项 目 | 单 位 | 单 价 | 吊车梁 | | 基础梁 | | 托架梁 | | | |
| | | | 数量 | 合计 | 数量 | 合计 | 数量 | 合计 | | |
| 综合单价 | | 元 | 105.59 | | 60.49 | | 64.31 | | | |
| 其中 | 人工费 | | 元 | | 39.36 | | 35.26 | | 25.42 | |
| | 材料费 | | 元 | | 50.86 | | 11.49 | | 28.68 | |
| | 机械费 | | 元 | | 0.59 | | 0.51 | | 0.59 | |
| | 管理费 | | 元 | | 9.99 | | 8.94 | | 6.50 | |
| | 利润 | | 元 | | 4.79 | | 4.29 | | 3.12 | |
| 二类工 | | 工日 | 82.00 | 0.48 | 39.36 | 0.43 | 35.26 | 0.31 | 25.42 | |
| 材 料 | 80210105 | 现浇混凝土 C20 | m ³ | 258.23 | (0.08) | (20.66) | (0.02) | (5.16) | (0.06) | (15.49) |
| | 80210106 | 现浇混凝土 C25 | m ³ | 273.97 | (0.08) | (21.92) | (0.02) | (5.48) | (0.06) | (16.44) |
| | 80210109 | 现浇混凝土 C30 | m ³ | 277.21 | 0.08 | 22.18 | 0.02 | 5.54 | 0.06 | 16.63 |
| | 32090101 | 周转木材 | m ³ | 1850.00 | 0.014 | 25.90 | 0.001 | 1.85 | 0.006 | 11.10 |
| | 80010106 | 水泥砂浆 M10 | m ³ | 191.53 | | | 0.01 | 1.92 | | |
| | 03510701 | 铁钉 | kg | 4.20 | 0.53 | 2.23 | 0.01 | 0.04 | 0.16 | 0.67 |
| | 03570216 | 镀锌铁丝 8# | kg | 4.90 | | | 0.40 | 1.96 | | |
| | 02090101 | 塑料薄膜 | m ² | 0.80 | 0.10 | 0.08 | 0.11 | 0.09 | 0.05 | 0.04 |
| 31150101 | 水 | m ³ | 4.70 | 0.10 | 0.47 | 0.02 | 0.09 | 0.05 | 0.24 | |
| 机 械 | 99210103 | 木工圆锯机 直径500mm | 台班 | 27.63 | 0.005 | 0.14 | 0.002 | 0.06 | 0.005 | 0.14 |
| | 99070906 | 载货汽车 装载质量4t | 台班 | 453.50 | 0.001 | 0.45 | 0.001 | 0.45 | 0.001 | 0.45 |

工作内容：同前。

计量单位：m³

| 定额编号 | | | | 8-100 | | 8-101 | | 8-102 | | 8-103 | | |
|----------|----------|----------------|----------------|---------|--------|--------|--------|--------|-------------|-------|--------------|---------|
| 项 目 | | | 单 位 | 单 价 | 拼装组合屋架 | | 门式刚架 | | 天窗架 天窗端壁 | | 大型屋面板 F形板 | |
| | | | | | 数量 | 合计 | 数量 | 合计 | 数量 | 合计 | 数量 | 合计 |
| 综合单价 | | | | 元 | 40.93 | | 112.05 | | 113.79 | | 114.05 | |
| 其中 | 人工费 | | | 元 | 18.04 | | 29.52 | | 77.08 | | 50.84 | |
| | 材料费 | | | 元 | 15.45 | | 71.61 | | 7.27 | | 43.48 | |
| | 机械费 | | | 元 | 0.56 | | — | | 0.67 | | 0.67 | |
| | 管理费 | | | 元 | 4.65 | | 7.38 | | 19.44 | | 12.88 | |
| | 利润 | | | 元 | 2.23 | | 3.54 | | 9.33 | | 6.18 | |
| 二类工 | | | 工日 | 82.00 | 0.22 | 18.04 | 0.36 | 29.52 | 0.94 | 77.08 | 0.62 | 50.84 |
| 材 料 | 80210105 | 现浇混凝土 C20 | m ³ | 258.23 | (0.01) | (2.58) | (0.02) | (5.16) | | | (0.12) | (30.99) |
| | 80210106 | 现浇混凝土 C25 | m ³ | 273.97 | (0.01) | (2.74) | (0.02) | (5.48) | | | (0.12) | (32.88) |
| | 80210109 | 现浇混凝土 C30 | m ³ | 277.21 | 0.01 | 2.77 | 0.02 | 5.54 | | | 0.12 | 33.27 |
| | 32090101 | 周转木材 | m ³ | 1850.00 | 0.005 | 9.25 | | | 0.002 | 3.70 | 0.003 | 5.55 |
| | 80010106 | 水泥砂浆 M10 | m ³ | 191.53 | | | 0.001 | 0.19 | 0.01 | 1.92 | | |
| | 03510701 | 铁钉 | kg | 4.20 | 0.10 | 0.42 | | | 0.05 | 0.21 | | |
| | 11550105 | 石油沥青 30# | kg | 5.50 | | | 8.10 | 44.55 | | | | |
| | 03570216 | 镀锌铁丝 8# | kg | 4.90 | 0.60 | 2.94 | | | 0.25 | 1.23 | 0.60 | 2.94 |
| | 02290505 | 麻丝 | kg | 8.60 | | | 2.18 | 18.75 | | | | |
| | 02090101 | 塑料薄膜 | m ² | 0.80 | 0.02 | 0.02 | 0.05 | 0.04 | 0.02 | 0.02 | 0.28 | 0.22 |
| | 31150101 | 水 | m ³ | 4.70 | 0.01 | 0.05 | 0.03 | 0.14 | 0.01 | 0.05 | 0.18 | 0.85 |
| 05250501 | 木柴 | kg | 1.10 | | | 2.18 | 2.40 | | | | | |
| | 其它材料费 | | 元 | | | | | | 0.14 | | 0.65 | |
| 机 械 | 99210103 | 木工圆锯机 直径 500mm | 台班 | 27.63 | 0.004 | 0.11 | | | 0.008 | 0.22 | 0.008 | 0.22 |
| | 99070906 | 载货汽车 装载质量 4t | 台班 | 453.50 | 0.001 | 0.45 | | | 0.001 | 0.45 | 0.001 | 0.45 |

注：单(双)悬臂梁式柱按门式刚架定额执行。

工作内容：同前。

计量单位：m²

| 定额编号 | | | | 8-104 | | 8-105 | | 8-106 | | 8-107 | | |
|----------|----------|----------------|----------------|---------|--------|---------|-------|-------|--------|-------|---------|---------|
| 项 目 | | | 单 位 | 单 价 | 墙 板 | | 挑 沿 板 | | 平 板 | | 圆 孔 板 | |
| | | | | | 数 量 | 合 计 | 数 量 | 合 计 | 数 量 | 合 计 | 数 量 | 合 计 |
| 综合单价 | | | | 元 | 130.11 | | 83.05 | | 110.22 | | 173.84 | |
| 其中 | 人工费 | | | 元 | 69.70 | | 52.48 | | 63.14 | | 81.18 | |
| | 材料费 | | | 元 | 33.62 | | 10.19 | | 22.80 | | 61.71 | |
| | 机械费 | | | 元 | 0.73 | | 0.70 | | 0.67 | | 0.67 | |
| | 管理费 | | | 元 | 17.61 | | 13.30 | | 15.95 | | 20.46 | |
| | 利润 | | | 元 | 8.45 | | 6.38 | | 7.66 | | 9.82 | |
| 二类工 | | | 工日 | 82.00 | 0.85 | 69.70 | 0.64 | 52.48 | 0.77 | 63.14 | 0.99 | 81.18 |
| 材 料 | 80210105 | 现浇混凝土 C20 | m ³ | 258.23 | (0.04) | (10.33) | | | | | (0.108) | (27.89) |
| | 80210106 | 现浇混凝土 C25 | m ³ | 273.97 | (0.04) | (10.96) | | | | | (0.108) | (29.59) |
| | 80210109 | 现浇混凝土 C30 | m ³ | 277.21 | 0.04 | 11.09 | | | | | 0.108 | 29.94 |
| | 32090101 | 周转木材 | m ³ | 1850.00 | 0.004 | 7.40 | 0.001 | 1.85 | 0.001 | 1.85 | 0.001 | 1.85 |
| | 80010106 | 水泥砂浆 M10 | m ³ | 191.53 | 0.07 | 13.41 | 0.04 | 7.56 | 0.09 | 17.24 | 0.019 | 3.64 |
| | 03510701 | 铁钉 | kg | 4.20 | 0.07 | 0.29 | 0.005 | 0.02 | | | | |
| | 03570216 | 镀锌铁丝 8# | kg | 4.90 | 0.08 | 0.39 | 0.04 | 0.20 | 0.07 | 0.34 | 0.06 | 0.29 |
| | 02090101 | 塑料薄膜 | m ² | 0.80 | 0.02 | 0.02 | | | 0.58 | 0.46 | 0.66 | 0.53 |
| | 31150101 | 水 | m ³ | 4.70 | 0.11 | 0.52 | 0.06 | 0.28 | 0.62 | 2.91 | 0.31 | 1.46 |
| 04270801 | 预制混凝土块 | m ³ | 1200.00 | | | | | | | 0.02 | 24.00 | |
| | 其它材料费 | | 元 | | 0.50 | | 0.18 | | | | | |
| 机 械 | 99210103 | 木工圆锯机 直径500mm | 台班 | 27.63 | 0.01 | 0.28 | 0.009 | 0.25 | 0.008 | 0.22 | 0.008 | 0.22 |
| | 99070906 | 载货汽车 装载质量4t | 台班 | 453.50 | 0.001 | 0.45 | 0.001 | 0.45 | 0.001 | 0.45 | 0.001 | 0.45 |

注：圆孔板端头堵塞孔洞的材料已包括在内，堵塞材料不同不调整。

工作内容：同前。

计量单位：m³

| 定额编号 | | | | 8-108 | | 8-109 | | 8-110 | | 8-111 | | | |
|----------|----------|---------------|----------------|---------|--------|---------|-------|-------|--------|---------------------|--------|------|-------|
| 项 目 | | | | 单 位 | 单 价 | 槽形板 | | 过梁 | | 楼梯段 楼梯斜梁 休息平台 | | 小型构件 | |
| | | | | | | 数量 | 合计 | 数量 | 合计 | 数量 | 合计 | 数量 | 合计 |
| 综合单价 | | | | 元 | 124.97 | | 40.03 | | 58.20 | | 125.40 | | |
| 其中 | 人工费 | | | 元 | 54.94 | | 20.50 | | 36.90 | | 86.10 | | |
| | 材料费 | | | 元 | 48.74 | | 11.94 | | 7.64 | | 6.48 | | |
| | 机械费 | | | 元 | 0.70 | | — | | — | | 0.70 | | |
| | 管理费 | | | 元 | 13.91 | | 5.13 | | 9.23 | | 21.70 | | |
| | 利 润 | | | 元 | 6.68 | | 2.46 | | 4.43 | | 10.42 | | |
| 二类工 | | | | 工日 | 82.00 | 0.67 | 54.94 | 0.25 | 20.50 | 0.45 | 36.90 | 1.05 | 86.10 |
| 材 料 | 80210105 | 现浇混凝土 C20 | m ³ | 258.23 | (0.15) | (38.73) | | | (0.02) | (5.16) | | | |
| | 80210106 | 现浇混凝土 C25 | m ³ | 273.97 | (0.15) | (41.10) | | | (0.02) | (5.48) | | | |
| | 80210109 | 现浇混凝土 C30 | m ³ | 277.21 | 0.15 | 41.58 | | | 0.02 | 5.54 | | | |
| | 32090101 | 周转木材 | m ³ | 1850.00 | 0.001 | 1.85 | | | | | 0.001 | 1.85 | |
| | 80010106 | 水泥砂浆 M10 | m ³ | 191.53 | 0.01 | 1.92 | 0.062 | 11.87 | 0.01 | 1.92 | 0.02 | 3.83 | |
| | 31150101 | 水 | m ³ | 4.70 | 0.55 | 2.59 | 0.014 | 0.07 | 0.03 | 0.14 | 0.07 | 0.33 | |
| | 02090101 | 塑料薄膜 | m ² | 0.80 | 0.58 | 0.46 | | | 0.05 | 0.04 | 0.20 | 0.16 | |
| | 03570216 | 镀锌铁丝 8# | kg | 4.90 | 0.07 | 0.34 | | | | | 0.06 | 0.29 | |
| 03510701 | 铁钉 | kg | 4.20 | | | | | | | 0.005 | 0.02 | | |
| 机 械 | 99210103 | 木工圆锯机 直径500mm | 台班 | 27.63 | 0.009 | 0.25 | | | | | 0.009 | 0.25 | |
| | 99070906 | 载货汽车 装载质量4t | 台班 | 453.50 | 0.001 | 0.45 | | | | | 0.001 | 0.45 | |

8.2.2 金属构件

8.2.2.1 钢柱、钢梁

工作内容：构件翻身就位、加固、吊装、校正、焊接或螺栓固定。

计量单位：t

| 定 额 编 号 | | | | 8-112 | | 8-113 | | 8-114 | | 8-115 | | |
|----------|----------|-----------------|----------------|---------|-------------|--------|--------|--------|--------|--------|--------|--------|
| 项 目 | | | 单 位 | 单 价 | 钢柱每根重量(t以内) | | | | | | 钢梁 | |
| | | | | | 4 | | 10 | | 20 | | | |
| | | | | | 数量 | 合计 | 数量 | 合计 | 数量 | 合计 | 数量 | 合计 |
| 综 合 单 价 | | | | 元 | 831.95 | | 636.53 | | 699.27 | | 685.20 | |
| 其 中 | 人 工 费 | | | 元 | 300.12 | | 233.70 | | 210.74 | | 272.24 | |
| | 材 料 费 | | | 元 | 188.44 | | 74.51 | | 35.77 | | 86.89 | |
| | 机 械 费 | | | 元 | 169.59 | | 176.53 | | 273.56 | | 164.48 | |
| | 管 理 费 | | | 元 | 117.43 | | 102.56 | | 121.08 | | 109.18 | |
| | 利 润 | | | 元 | 56.37 | | 49.23 | | 58.12 | | 52.41 | |
| 二 类 工 | | | 工日 | 82.00 | 3.66 | 300.12 | 2.85 | 233.70 | 2.57 | 210.74 | 3.32 | 272.24 |
| 材 料 | 32090101 | 周转木材 | m ³ | 1850.00 | 0.006 | 11.10 | 0.003 | 5.55 | 0.002 | 3.70 | 0.011 | 20.35 |
| | 05011200 | 圆木 | m ³ | 1500.00 | | | | | | | 0.002 | 3.00 |
| | 03410205 | 电焊条 J422 | kg | 5.80 | 4.49 | 26.04 | 1.63 | 9.45 | 0.66 | 3.83 | 2.46 | 14.27 |
| | 03590100 | 垫铁 | kg | 5.00 | 28.54 | 142.70 | 10.37 | 51.85 | 4.22 | 21.10 | 6.35 | 31.75 |
| | 03570216 | 镀锌铁丝 8# | kg | 4.90 | 0.23 | 1.13 | 0.23 | 1.13 | 0.23 | 1.13 | 2.23 | 10.93 |
| | 32270103 | 金属校正器 | kg | 5.50 | 0.22 | 1.21 | 0.12 | 0.66 | 0.12 | 0.66 | | |
| | 32020132 | 钢管支撑 | kg | 4.19 | 0.13 | 0.54 | 0.12 | 0.50 | 0.02 | 0.08 | | |
| | 12370305 | 氧气 | m ³ | 3.30 | 0.50 | 1.65 | 0.50 | 1.65 | 0.50 | 1.65 | 0.50 | 1.65 |
| | 12370336 | 乙炔气 | m ³ | 16.38 | 0.21 | 3.44 | 0.21 | 3.44 | 0.21 | 3.44 | 0.21 | 3.44 |
| | 02290401 | 麻袋 | 条 | 5.00 | 0.10 | 0.50 | 0.03 | 0.15 | 0.01 | 0.05 | 0.26 | 1.30 |
| 02290301 | 麻绳 | kg | 6.70 | 0.02 | 0.13 | 0.02 | 0.13 | 0.02 | 0.13 | 0.03 | 0.20 | |
| 机 械 | 99090508 | 汽车式起重机 提升质量 20t | 台班 | 1118.32 | 0.13 | 145.38 | | | | | 0.13 | 145.38 |
| | 99090512 | 汽车式起重机 提升质量 40t | 台班 | 1632.31 | | | 0.10 | 163.23 | 0.16 | 261.17 | | |
| | 99250304 | 交流弧焊机 容量 30kVA | 台班 | 90.97 | 0.21 | 19.10 | 0.09 | 8.19 | 0.08 | 7.28 | 0.21 | 19.10 |
| | 99070908 | 载货汽车 装载质量 6t | 台班 | 510.59 | 0.01 | 5.11 | 0.01 | 5.11 | 0.01 | 5.11 | | |

8.2.2.2 钢吊车梁

工作内容：构件翻身就位、加固、吊装校正、焊接或螺栓固定。

计量单位：t

| 定 额 编 号 | | | | 8-116 | | 8-117 | | 8-118 | | | |
|-------------|----------|-----------------|----------------|---------|--------|-----------|--------|-------|--------|-------|-------|
| 项 目 | | | | 单 位 | 单 价 | 钢吊车梁(t以内) | | | | | |
| | | | | | | 3 | | 10 | | 15 | |
| | | | | | | 数量 | 合计 | 数量 | 合计 | 数量 | 合计 |
| 综合单价 | | | | 元 | 504.67 | | 371.04 | | 328.02 | | |
| 其中 | 人工费 | | | 元 | 159.08 | | 119.72 | | 91.02 | | |
| | 材料费 | | | 元 | 78.42 | | 55.87 | | 52.17 | | |
| | 机械费 | | | 元 | 152.05 | | 110.33 | | 110.33 | | |
| | 管理费 | | | 元 | 77.78 | | 57.51 | | 50.34 | | |
| | 利润 | | | 元 | 37.34 | | 27.61 | | 24.16 | | |
| 二类工 | | | | 工日 | 82.00 | 1.94 | 159.08 | 1.46 | 119.72 | 1.11 | 91.02 |
| 材 料 | 32090101 | 周转木材 | m ³ | 1850.00 | 0.007 | 12.95 | 0.005 | 9.25 | 0.003 | 5.55 | |
| | 05011200 | 圆木 | m ³ | 1500.00 | 0.005 | 7.50 | 0.005 | 7.50 | 0.005 | 7.50 | |
| | 03410205 | 电焊条 J422 | kg | 5.80 | 2.46 | 14.27 | 2.46 | 14.27 | 2.46 | 14.27 | |
| | 03590100 | 垫铁 | kg | 5.00 | 7.34 | 36.70 | 3.67 | 18.35 | 3.67 | 18.35 | |
| | 03570216 | 镀锌铁丝 8# | kg | 4.90 | 0.23 | 1.13 | 0.23 | 1.13 | 0.23 | 1.13 | |
| | 12370305 | 氧气 | m ³ | 3.30 | 0.50 | 1.65 | 0.50 | 1.65 | 0.50 | 1.65 | |
| | 12370336 | 乙炔气 | m ³ | 16.38 | 0.21 | 3.44 | 0.21 | 3.44 | 0.21 | 3.44 | |
| | 02290401 | 麻袋 | 条 | 5.00 | 0.13 | 0.65 | 0.03 | 0.15 | 0.03 | 0.15 | |
| 02290301 | 麻绳 | kg | 6.70 | 0.02 | 0.13 | 0.02 | 0.13 | 0.02 | 0.13 | | |
| 机 械 | 99090508 | 汽车式起重机 提升质量 20t | 台班 | 1118.32 | 0.12 | 134.20 | | | | | |
| | 99090512 | 汽车式起重机 提升质量 40t | 台班 | 1632.31 | | | 0.06 | 97.94 | 0.06 | 97.94 | |
| | 99250304 | 交流弧焊机 容量 30kVA | 台班 | 90.97 | 0.14 | 12.74 | 0.08 | 7.28 | 0.08 | 7.28 | |
| | 99070908 | 载货汽车 装载质量 6t | 台班 | 510.59 | 0.01 | 5.11 | 0.01 | 5.11 | 0.01 | 5.11 | |

8.2.2.3 钢屋架拼装

工作内容：搭拆拼装台，将制作的榀、段拼装成整体。

计量单位：t

| 定 额 编 号 | | | 8-119 | | 8-120 | | 8-121 | | | |
|---------|----------|-----------------|----------------|---------|--------|--------|--------------|--------|-------|--------|
| 项 目 | | | 单 位 | 单 价 | 轻型屋架 | | 钢屋架 | | | |
| | | | | | 履带式起重机 | | 每榀构件重量(t 以内) | | | |
| | | | | | | | 3 | | 8 | |
| | | | | | | | 履带式起重机 | | | |
| | | 数量 | 合计 | 数量 | 合计 | 数量 | 合计 | | | |
| 综合单价 | | | 元 | 956.97 | 586.35 | | 317.92 | | | |
| 其中 | 人工费 | | | 元 | 213.20 | 176.30 | | 104.96 | | |
| | 材料费 | | | 元 | 311.44 | 114.43 | | 44.04 | | |
| | 机械费 | | | 元 | 257.99 | 168.16 | | 94.95 | | |
| | 管理费 | | | 元 | 117.80 | 86.12 | | 49.98 | | |
| | 利润 | | | 元 | 56.54 | 41.34 | | 23.99 | | |
| 二类工 | | | 工日 | 82.00 | 2.60 | 213.20 | 2.15 | 176.30 | 1.28 | 104.96 |
| 材 料 | 32090101 | 周转木材 | m ³ | 1850.00 | 0.046 | 85.10 | 0.017 | 31.45 | 0.006 | 11.10 |
| | 05011200 | 圆木 | m ³ | 1500.00 | 0.012 | 18.00 | 0.004 | 6.00 | 0.002 | 3.00 |
| | 05030615 | 硬木成材 | m ³ | 2600.00 | 0.014 | 36.40 | 0.005 | 13.00 | 0.002 | 5.20 |
| | 03410205 | 电焊条 J422 | kg | 5.80 | 12.61 | 73.14 | 4.64 | 26.91 | 1.70 | 9.86 |
| | 03570216 | 镀锌铁丝 8# | kg | 4.90 | 5.90 | 28.91 | 2.17 | 10.63 | 0.79 | 3.87 |
| | 34010113 | 钢轨 38kg/m | t | 4800.00 | 0.005 | 24.00 | 0.002 | 9.60 | 0.001 | 4.80 |
| | 03510609 | 道钉 | kg | 6.90 | 6.65 | 45.89 | 2.44 | 16.84 | 0.90 | 6.21 |
| 机 械 | 99090508 | 汽车式起重机 提升质量 20t | 台班 | 1118.32 | 0.17 | 190.11 | 0.11 | 123.02 | 0.06 | 67.10 |
| | 99250304 | 交流弧焊机 容量 30kVA | 台班 | 90.97 | 0.69 | 62.77 | 0.44 | 40.03 | 0.25 | 22.74 |
| | 99070908 | 载货汽车 装载质量 6t | 台班 | 510.59 | 0.01 | 5.11 | 0.01 | 5.11 | 0.01 | 5.11 |

8.2.2.4 钢屋架

工作内容：构件加固、翻身就位、吊装、校正、焊接或螺栓固定。

计量单位：t

| 定 额 编 号 | | | | 8-122 | | 8-123 | | 8-124 | | 8-125 | | |
|----------|----------|-----------------|----------------|---------|---------|--------|--------|--------|-------------|--------|--------|--------|
| 项 目 | | | 单 位 | 单 价 | 轻型屋架 | | | | 钢屋架 | | | |
| | | | | | 履带式起重机 | | 塔式起重机 | | 每榀构件重量(t以内) | | | |
| | | | | | | | | | 3 | | 8 | |
| | | | | | 履带式起重机 | | | | 数量 | 合计 | 数量 | 合计 |
| 综合单价 | | | | 元 | 1158.14 | | 505.39 | | | | | |
| 其中 | 人工费 | | | 元 | 285.36 | | 259.94 | | 214.84 | | 132.02 | |
| | 材料费 | | | 元 | 89.45 | | 89.45 | | 42.50 | | 25.30 | |
| | 机械费 | | | 元 | 494.70 | | 43.67 | | 313.08 | | 186.94 | |
| | 管理费 | | | 元 | 195.02 | | 75.90 | | 131.98 | | 79.74 | |
| | 利润 | | | 元 | 93.61 | | 36.43 | | 63.35 | | 38.28 | |
| 二类工 | | | 工日 | 82.00 | 3.48 | 285.36 | 3.17 | 259.94 | 2.62 | 214.84 | 1.61 | 132.02 |
| 材 料 | 32090101 | 周转木材 | m ³ | 1850.00 | 0.011 | 20.35 | 0.011 | 20.35 | 0.005 | 9.25 | 0.003 | 5.55 |
| | 05011200 | 圆木 | m ³ | 1500.00 | 0.002 | 3.00 | 0.002 | 3.00 | 0.002 | 3.00 | 0.002 | 3.00 |
| | 03410205 | 电焊条 J422 | kg | 5.80 | 2.46 | 14.27 | 2.46 | 14.27 | 0.97 | 5.63 | 0.35 | 2.03 |
| | 03590100 | 垫铁 | kg | 5.00 | 6.35 | 31.75 | 6.35 | 31.75 | 2.32 | 11.60 | 0.85 | 4.25 |
| | 03570216 | 镀锌铁丝 8# | kg | 4.90 | 2.23 | 10.93 | 2.23 | 10.93 | 0.99 | 4.85 | 0.53 | 2.60 |
| | 32270103 | 金属校正器 | kg | 5.50 | 0.31 | 1.71 | 0.31 | 1.71 | 0.31 | 1.71 | 0.31 | 1.71 |
| | 10230311 | 金属安全扶手 | kg | 6.50 | 0.13 | 0.85 | 0.13 | 0.85 | 0.13 | 0.85 | 0.13 | 0.85 |
| | 12370305 | 氧气 | m ³ | 3.30 | 0.50 | 1.65 | 0.50 | 1.65 | 0.50 | 1.65 | 0.50 | 1.65 |
| | 12370336 | 乙炔气 | m ³ | 16.38 | 0.21 | 3.44 | 0.21 | 3.44 | 0.21 | 3.44 | 0.21 | 3.44 |
| | 02290401 | 麻袋 | 条 | 5.00 | 0.26 | 1.30 | 0.26 | 1.30 | 0.09 | 0.45 | 0.03 | 0.15 |
| 02290301 | 麻绳 | kg | 6.70 | 0.03 | 0.20 | 0.03 | 0.20 | 0.01 | 0.07 | 0.01 | 0.07 | |
| 机 械 | 99090508 | 汽车式起重机 提升质量 20t | 台班 | 1118.32 | 0.30 | 335.50 | | | | | | |
| | 99250304 | 交流弧焊机 容量 30kVA | 台班 | 90.97 | 1.75 | 159.20 | 0.48 | 43.67 | 0.75 | 68.23 | 0.44 | 40.03 |
| | 99090512 | 汽车式起重机 提升质量 40t | 台班 | 1632.31 | | | | | 0.15 | 244.85 | 0.09 | 146.91 |

8.2.2.5 钢天窗架拼装、安装

工作内容：搭拆拼装台，将制作的樑、段、片拼装成整体，构件加固、翻身就位、吊装、校正、焊接或螺栓固定。

计量单位：t

| 定 额 编 号 | | | | 8-126 | | 8-127 | | 8-128 | | 8-129 | | |
|----------------|----------|-----------------|----------------|---------|-----------|--------|--------|--------|--------|--------|--------|--------|
| 项 目 | | | 单 位 | 单 价 | 钢天窗架拼装 | | | | 钢天窗架安装 | | | |
| | | | | | 每樑构件重量(t) | | | | | | | |
| | | | | | 1 以 内 | | 1 以 外 | | 1 以 内 | | 1 以 外 | |
| | | | | | 数 量 | 合 计 | 数 量 | 合 计 | 数 量 | 合 计 | 数 量 | 合 计 |
| 综 合 单 价 | | | | 元 | 973.31 | | 635.05 | | 816.59 | | 638.24 | |
| 其 中 | 人 工 费 | | | 元 | 344.40 | | 213.20 | | 325.54 | | 251.74 | |
| | 材 料 费 | | | 元 | 215.91 | | 121.68 | | 55.31 | | 36.49 | |
| | 机 械 费 | | | 元 | 208.45 | | 161.52 | | 230.14 | | 187.49 | |
| | 管 理 费 | | | 元 | 138.21 | | 93.68 | | 138.92 | | 109.81 | |
| | 利 润 | | | 元 | 66.34 | | 44.97 | | 66.68 | | 52.71 | |
| 二类工 | | | 工日 | 82.00 | 4.20 | 344.40 | 2.60 | 213.20 | 3.97 | 325.54 | 3.07 | 251.74 |
| 材 料 | 32090101 | 周转木材 | m ³ | 1850.00 | 0.019 | 35.15 | 0.011 | 20.35 | 0.007 | 12.95 | 0.004 | 7.40 |
| | 05011200 | 圆木 | m ³ | 1500.00 | 0.004 | 6.00 | 0.002 | 3.00 | 0.001 | 1.50 | 0.001 | 1.50 |
| | 05030615 | 硬木成材 | m ³ | 2600.00 | 0.012 | 31.20 | 0.007 | 18.20 | 0.001 | 2.60 | 0.001 | 2.60 |
| | 03410205 | 电焊条 J422 | kg | 5.80 | 1.51 | 8.76 | 0.84 | 4.87 | 1.61 | 9.34 | 0.90 | 5.22 |
| | 03570216 | 镀锌铁丝 8# | kg | 4.90 | 27.51 | 134.80 | 15.36 | 75.26 | 0.09 | 0.44 | 0.09 | 0.44 |
| | 03590100 | 垫铁 | kg | 5.00 | | | | | 3.68 | 18.40 | 2.05 | 10.25 |
| | 32270103 | 金属校正器 | kg | 5.50 | | | | | 0.31 | 1.71 | 0.31 | 1.71 |
| | 10230311 | 金属安全扶手 | kg | 6.50 | | | | | 0.13 | 0.85 | 0.13 | 0.85 |
| | 12370305 | 氧气 | m ³ | 3.30 | | | | | 0.50 | 1.65 | 0.50 | 1.65 |
| | 12370336 | 乙炔气 | m ³ | 16.38 | | | | | 0.21 | 3.44 | 0.21 | 3.44 |
| | 02290401 | 麻袋 | 条 | 5.00 | | | | | 0.46 | 2.30 | 0.26 | 1.30 |
| | 02290301 | 麻绳 | kg | 6.70 | | | | | 0.02 | 0.13 | 0.02 | 0.13 |
| 机 械 | 99090508 | 汽车式起重机 提升质量 20t | 台班 | 1118.32 | 0.12 | 134.20 | 0.10 | 111.83 | 0.17 | 190.11 | 0.14 | 156.56 |
| | 99250304 | 交流弧焊机 容量 30kVA | 台班 | 90.97 | 0.76 | 69.14 | 0.49 | 44.58 | 0.44 | 40.03 | 0.34 | 30.93 |
| | 99070908 | 载货汽车 装载质量 6t | 台班 | 510.59 | 0.01 | 5.11 | 0.01 | 5.11 | | | | |

注：拼装是指构件在构件厂制作，现场拼装；如在现场制作的构件，不得套用拼装定额。

8.2.2.6 钢托架、钢桁架

工作内容：构件翻身就位、加固、吊装、校正、焊接或螺栓固定。

计量单位：t

| 定 额 编 号 | | | | 8-130 | | 8-131 | | | |
|----------------|----------|-----------------|----------------|---------|-------|--------------|-------|--------|-------|
| 项 目 | | | | 单 位 | 单 价 | 每樛构件重量(t 以内) | | | |
| | | | | | | 2.5 | | 5 | |
| | | | | | | 数 量 | 合 计 | 数 量 | 合 计 |
| 综 合 单 价 | | | | | 元 | 434.64 | | 436.07 | |
| 其 中 | 人 工 费 | | | | 元 | 94.30 | | 76.26 | |
| | 材 料 费 | | | | 元 | 34.15 | | 25.91 | |
| | 机 械 费 | | | | 元 | 198.03 | | 223.12 | |
| | 管 理 费 | | | | 元 | 73.08 | | 74.85 | |
| | 利 润 | | | | 元 | 35.08 | | 35.93 | |
| 二类工 | | | | 工日 | 82.00 | 1.15 | 94.30 | 0.93 | 76.26 |
| 材 料 | 32090101 | 周转木材 | m ³ | 1850.00 | 0.004 | 7.40 | 0.003 | 5.55 | |
| | 05011200 | 圆木 | m ³ | 1500.00 | 0.005 | 7.50 | 0.005 | 7.50 | |
| | 03410205 | 电焊条 J422 | kg | 5.80 | 1.87 | 10.85 | 0.95 | 5.51 | |
| | 03590100 | 垫铁 | kg | 5.00 | 0.29 | 1.45 | 0.14 | 0.70 | |
| | 03570216 | 镀锌铁丝 8# | kg | 4.90 | 0.23 | 1.13 | 0.23 | 1.13 | |
| | 12370305 | 氧气 | m ³ | 3.30 | 0.50 | 1.65 | 0.50 | 1.65 | |
| | 12370336 | 乙炔气 | m ³ | 16.38 | 0.21 | 3.44 | 0.21 | 3.44 | |
| | 02290401 | 麻袋 | 条 | 5.00 | 0.12 | 0.60 | 0.06 | 0.30 | |
| 02290301 | 麻绳 | kg | 6.70 | 0.02 | 0.13 | 0.02 | 0.13 | | |
| 机 械 | 99090508 | 汽车式起重机 提升质量 20t | 台班 | 1118.32 | 0.16 | 178.93 | | | |
| | 99090512 | 汽车式起重机 提升质量 40t | 台班 | 1632.31 | | | 0.13 | 212.20 | |
| | 99250304 | 交流弧焊机 容量 30kVA | 台班 | 90.97 | 0.21 | 19.10 | 0.12 | 10.92 | |

8.2.2.7 钢挡风架、墙架

工作内容：同前。

计量单位：t

| 定额编号 | | | 8-132 | | 8-133 | | | |
|--------|----------|-----------------|----------------|---------|---------|--------|-------|--------|
| 项 目 | | | 单 位 | 单 价 | 钢挡风架、墙架 | | | |
| | | | | | 每个构件重量 | | | |
| | | | | | 1t 以内 | | 1t 以外 | |
| | | | | | 数量 | 合计 | 数量 | 合计 |
| 综合单价 | | | 元 | 1358.96 | | 934.92 | | |
| 其中 | 人工费 | | 元 | 522.34 | | 350.96 | | |
| | 材料费 | | 元 | 92.74 | | 55.97 | | |
| | 机械费 | | 元 | 401.91 | | 290.61 | | |
| | 管理费 | | 元 | 231.06 | | 160.39 | | |
| | 利润 | | 元 | 110.91 | | 76.99 | | |
| 二类工 | | | 工日 | 82.00 | 6.37 | 522.34 | 4.28 | 350.96 |
| 材 料 | 32090101 | 周转木材 | m ³ | 1850.00 | 0.003 | 5.55 | 0.003 | 5.55 |
| | 05011200 | 圆木 | m ³ | 1500.00 | 0.001 | 1.50 | 0.001 | 1.50 |
| | 03410205 | 电焊条 J422 | kg | 5.80 | 14.69 | 85.20 | 8.35 | 48.43 |
| | 03570216 | 镀锌铁丝 8# | kg | 4.90 | 0.10 | 0.49 | 0.10 | 0.49 |
| 机 械 | 99090508 | 汽车式起重机 提升质量 20t | 台班 | 1118.32 | 0.30 | 335.50 | 0.22 | 246.03 |
| | 99250304 | 交流弧焊机 容量 30kVA | 台班 | 90.97 | 0.73 | 66.41 | 0.49 | 44.58 |

8.2.2.8 钢檩条

工作内容：构件吊装、校正、电焊或螺栓固定。

计量单位：t

| 定 额 编 号 | | | | 8-134 | | 8-135 | | 8-136 | | 8-137 | | |
|-------------|----------|-----------------|----------------|---------|-----------|--------|--------|--------|--------|--------|--------------|--------|
| 项 目 | | | 单 位 | 单 价 | 钢 檩 条 | | | | C、2 檩条 | | 轻钢檩条 圆钢拉杆 | |
| | | | | | 每根构件重量在：t | | | | | | | |
| | | | | | 0.3 以内 | | 0.3 以上 | | | | | |
| | | | | | 数量 | 合计 | 数量 | 合计 | 数量 | 合计 | 数量 | 合计 |
| 综合单价 | | | | 元 | 629.89 | | 362.12 | | 455.66 | | 883.20 | |
| 其 中 | 人 工 费 | | | 元 | 118.08 | | 73.80 | | 149.24 | | 392.78 | |
| | 材 料 费 | | | 元 | 183.11 | | 82.88 | | 6.07 | | 8.03 | |
| | 机 械 费 | | | 元 | 208.04 | | 130.02 | | 178.93 | | 246.03 | |
| | 管 理 费 | | | 元 | 81.53 | | 50.96 | | 82.04 | | 159.70 | |
| | 利 润 | | | 元 | 39.13 | | 24.46 | | 39.38 | | 76.66 | |
| 二类工 | | | 工日 | 82.00 | 1.44 | 118.08 | 0.90 | 73.80 | 1.82 | 149.24 | 4.79 | 392.78 |
| 材 料 | 32090101 | 周转木材 | m ³ | 1850.00 | 0.002 | 3.70 | 0.001 | 1.85 | 0.002 | 3.70 | 0.003 | 5.55 |
| | 05011200 | 圆木 | m ³ | 1500.00 | 0.001 | 1.50 | 0.001 | 1.50 | 0.001 | 1.50 | 0.001 | 1.50 |
| | 03410205 | 电焊条 J422 | kg | 5.80 | 26.23 | 152.13 | 11.50 | 66.70 | | | | |
| | 03570216 | 镀锌铁丝 8# | kg | 4.90 | 0.09 | 0.44 | 0.04 | 0.20 | 0.09 | 0.44 | 0.20 | 0.98 |
| | 03590100 | 垫铁 | kg | 5.00 | 5.00 | 25.00 | 2.50 | 12.50 | | | | |
| | 03050105 | 螺栓 M8×80 | 套 | 0.16 | | | | | 0.56 | 0.09 | | |
| | 02290301 | 麻绳 | kg | 6.70 | 0.05 | 0.34 | 0.02 | 0.13 | 0.05 | 0.34 | | |
| 机 械 | 99090508 | 汽车式起重机 提升质量 20t | 台班 | 1118.32 | 0.16 | 178.93 | 0.10 | 111.83 | 0.16 | 178.93 | 0.22 | 246.03 |
| | 99250304 | 交流弧焊机 容量 30kVA | 台班 | 90.97 | 0.32 | 29.11 | 0.20 | 18.19 | | | | |

8.2.2.9 屋架、柱间钢支撑

工作内容：构件加固、吊装、校正、电焊或螺栓固定。

计量单位：t

| 定 额 编 号 | | | 8-138 | | 8-139 | | 8-140 | | | |
|---------|----------|-----------------|----------------|---------|-------|--------|-------|---------|-------|--------|
| 项 目 | | 单 位 | 单 价 | 钢屋架支撑 | | | | | | |
| | | | | 一字型 | | 水平剪刀撑 | | 垂直剪刀撑 | | |
| | | | | 数量 | 合计 | 数量 | 合计 | 数量 | 合计 | |
| 综 合 单 价 | | | 元 | 976.01 | | 954.02 | | 1379.29 | | |
| 其 中 | 人 工 费 | | 元 | 392.78 | | 318.98 | | 521.52 | | |
| | 材 料 费 | | 元 | 39.76 | | 28.57 | | 28.86 | | |
| | 机 械 费 | | 元 | 290.61 | | 356.53 | | 464.19 | | |
| | 管 理 费 | | 元 | 170.85 | | 168.88 | | 246.43 | | |
| | 利 润 | | 元 | 82.01 | | 81.06 | | 118.29 | | |
| 二类工 | | | 工日 | 82.00 | 4.79 | 392.78 | 3.89 | 318.98 | 6.36 | 521.52 |
| 材 料 | 32090101 | 周转木材 | m ³ | 1850.00 | 0.003 | 5.55 | 0.002 | 3.70 | 0.002 | 3.70 |
| | 05011200 | 圆木 | m ³ | 1500.00 | 0.001 | 1.50 | 0.001 | 1.50 | 0.001 | 1.50 |
| | 03410205 | 电焊条 J422 | kg | 5.80 | 5.47 | 31.73 | 3.86 | 22.39 | 3.91 | 22.68 |
| | 03570216 | 镀锌铁丝 8# | kg | 4.90 | 0.20 | 0.98 | 0.20 | 0.98 | 0.20 | 0.98 |
| 机 械 | 99090508 | 汽车式起重机 提升质量 20t | 台班 | 1118.32 | 0.22 | 246.03 | 0.27 | 301.95 | 0.35 | 391.41 |
| | 99250304 | 交流弧焊机 容量 30kVA | 台班 | 90.97 | 0.49 | 44.58 | 0.60 | 54.58 | 0.80 | 72.78 |

工作内容：同前。

计量单位：t

| 定额编号 | | | 8-141 | | 8-142 | | 8-143 | | 8-144 | | |
|------|--------------------------|----------------|-------------|-------|--------|-------|--------|-------|--------|-------|--------|
| 项 目 | 单 位 | 单 价 | 柱间钢支撑 | | | | | | | | |
| | | | 每个构件重量(t以内) | | | | | | | | |
| | | | 0.3 | | 0.5 | | 1 | | 1.5 | | |
| | | | 数量 | 合计 | 数量 | 合计 | 数量 | 合计 | 数量 | 合计 | |
| 综合单价 | | 元 | 1335.12 | | 957.78 | | 671.29 | | 542.90 | | |
| 其中 | 人工费 | 元 | 346.04 | | 299.30 | | 211.56 | | 174.66 | | |
| | 材料费 | 元 | 259.33 | | 111.49 | | 72.39 | | 49.25 | | |
| | 机械费 | 元 | 439.21 | | 318.43 | | 225.59 | | 185.67 | | |
| | 管理费 | 元 | 196.31 | | 154.43 | | 109.29 | | 90.08 | | |
| | 利润 | 元 | 94.23 | | 74.13 | | 52.46 | | 43.24 | | |
| 二类工 | | 工日 | 82.00 | 4.22 | 346.04 | 3.65 | 299.30 | 2.58 | 211.56 | 2.13 | 174.66 |
| 材 料 | 32090101 周转木材 | m ³ | 1850.00 | 0.003 | 5.55 | 0.002 | 3.70 | 0.002 | 3.70 | 0.002 | 3.70 |
| | 05011200 圆木 | m ³ | 1500.00 | 0.004 | 6.00 | 0.004 | 6.00 | 0.004 | 6.00 | 0.004 | 6.00 |
| | 03410205 电焊条 J422 | kg | 5.80 | 42.56 | 246.85 | 17.39 | 100.86 | 10.64 | 61.71 | 6.65 | 38.57 |
| | 03570216 镀锌铁丝 8# | kg | 4.90 | 0.19 | 0.93 | 0.19 | 0.93 | 0.20 | 0.98 | 0.20 | 0.98 |
| 机 械 | 99090508 汽车式起重机 提升质量 20t | 台班 | 1118.32 | 0.30 | 335.50 | 0.24 | 268.40 | 0.17 | 190.11 | 0.14 | 156.56 |
| | 99250304 交流弧焊机 容量 30kVA | 台班 | 90.97 | 1.14 | 103.71 | 0.55 | 50.03 | 0.39 | 35.48 | 0.32 | 29.11 |

工作内容：1. 场内运输、弹线、配板、切割；支座固定、压型钢板及铁件、堵头安装、打胶密封。
2. 清理工作面、划线、定位、钻孔、焊接、锚固等。

计量单位：表中所示

| 定额编号 | | | 8-145 | | | 8-146 | | |
|------|----------|-----------------|----------------|---------|------------------|--------|-------|-------|
| 项 目 | | | 单 位 | 单 价 | 压型钢板楼板 | | 剪力栓钉 | |
| | | | | | 10m ² | | 10套 | |
| | | | | | 数量 | 合计 | 数量 | 合计 |
| 综合单价 | | | | 元 | 633.08 | | 54.74 | |
| 其中 | 人工费 | | | 元 | 114.80 | | 4.92 | |
| | 材料费 | | | 元 | 459.27 | | 38.35 | |
| | 机械费 | | | 元 | 12.07 | | 7.04 | |
| | 管理费 | | | 元 | 31.72 | | 2.99 | |
| | 利润 | | | 元 | 15.22 | | 1.44 | |
| 二类工 | | | 工日 | 82.00 | 1.40 | 114.80 | 0.06 | 4.92 |
| 材 料 | 01292321 | 压型彩钢楼板 0.5mm | m ² | 35.00 | 10.40 | 364.00 | | |
| | 03031242 | 自攻螺钉 M8 以内 | 十个 | 0.70 | 1.00 | 0.70 | | |
| | 31010522 | 密封带 3×20mm | m | 2.10 | 0.58 | 1.22 | | |
| | 11591105 | 玻璃胶 300mL | 支 | 12.30 | 0.11 | 1.35 | | |
| | 12410307 | 耐候胶 | L | 80.00 | 1.15 | 92.00 | | |
| | 03057151 | 栓钉 | 套 | 3.50 | | | 10.50 | 36.75 |
| | 03633315 | 合金钢钻头 一字型 | 根 | 8.00 | | | 0.20 | 1.60 |
| 机 械 | 99230121 | 砂轮切割机 φ350 | 台班 | 9.94 | 0.09 | 0.89 | | |
| | 99090508 | 汽车式起重机 提升质量 20t | 台班 | 1118.32 | 0.01 | 11.18 | | |
| | 99192121 | 手提钻机 ZQS-25/2-A | 台班 | 13.40 | | | 0.01 | 0.13 |
| | 99252535 | 栓钉焊机 | 台班 | 115.18 | | | 0.06 | 6.91 |

注：1. 使用塔吊安装时，扣除定额中汽车式起重机台班。
2. 固定楼板用的支架、彩钢楼板头材料按设计用量另行计算材料费用。

8.2.2.10 钢平台、操作台、扶梯

工作内容：构件加固、安装校正、电焊或螺栓固定。

计量单位：t

| 定额编号 | | | 8-147 | | 8-148 | | 8-149 | | | |
|--------|----------|----------------|------------------|---------|---------|--------|---------|---------|---------|--------|
| 项 目 | 单 位 | 单 价 | 平台、操作台 走道、休息台 | | 踏步式扶梯 | | 钢扶手、栏杆 | | | |
| | | | 数量 | 合计 | 数量 | 合计 | 数量 | 合计 | | |
| 综合单价 | | | 元 | | 1283.45 | | 1643.69 | | 1503.43 | |
| 其 中 | 人 工 费 | | 元 | | 736.36 | | 1060.26 | | 996.11 | |
| | 材 料 费 | | 元 | | 50.30 | | 64.01 | | 84.46 | |
| | 机 械 费 | | 元 | | 163.75 | | 92.79 | | 39.63 | |
| | 管 理 费 | | 元 | | 225.03 | | 288.26 | | 258.94 | |
| | 利 润 | | 元 | | 108.01 | | 138.37 | | 124.29 | |
| 二类工 | | | 工日 | 82.00 | 8.98 | 736.36 | 12.93 | 1060.26 | 11.89 | 974.98 |
| 材 料 | 32090101 | 周转木材 | m ³ | 1850.00 | 0.01 | 18.50 | 0.02 | 37.00 | 0.024 | 44.40 |
| | 05011200 | 圆木 | m ³ | 1500.00 | 0.004 | 6.00 | 0.004 | 6.00 | | |
| | 03410205 | 电焊条 J422 | kg | 5.80 | 1.87 | 10.85 | 1.51 | 8.76 | 2.40 | 13.92 |
| | 03570216 | 镀锌铁丝 8# | kg | 4.90 | 3.05 | 14.95 | 2.50 | 12.25 | | |
| | 5-27 | 铁件制作 | t | 9192.70 | | | | | 0.005 | 45.96 |
| | 5-28 | 铁件安装 | t | 3463.13 | | | | | 0.005 | 17.32 |
| 机械 | 99250304 | 交流弧焊机 容量 30kVA | 台班 | 90.97 | 1.80 | 163.75 | 1.02 | 92.79 | 0.37 | 33.66 |

8.2.2.11 网架

- 工作内容: 1. 材料场内运输、提升、校核试拼、组装就位。
 2. 材料场内运输、地面校核试拼、焊接组装; 网架构件吊升(平移)、就位焊接安装。
 3. 材料场内运输、支座校正、找平、就位、组装、吊装、固定、清理等。

计量单位: t

| 定 额 编 号 | | | | 8-150 | | 8-151 | | 8-152 | | | |
|---------|----------|------------------|----------------|---------|--------|---------|---------|---------|----------|--------|--------|
| 项 目 | | | 单 位 | 单 价 | 螺栓球网架 | | 焊接空心球网架 | | 不锈钢球节点网架 | | |
| | | | | | 数量 | 合计 | 数量 | 合计 | 数量 | 合计 | |
| 综 合 单 价 | | | | 元 | 932.58 | 1039.26 | | 1424.23 | | | |
| 其 中 | 人 工 费 | | | 元 | 381.30 | 331.28 | | 346.04 | | | |
| | 材 料 费 | | | 元 | 5.00 | 80.50 | | 107.62 | | | |
| | 机 械 费 | | | 元 | 295.76 | 368.54 | | 614.99 | | | |
| | 管 理 费 | | | 元 | 169.27 | 174.96 | | 240.26 | | | |
| | 利 润 | | | 元 | 81.25 | 83.98 | | 115.32 | | | |
| 二 类 工 | | | | 工 日 | 82.00 | 4.65 | 381.30 | 4.04 | 331.28 | 4.22 | 346.04 |
| 材 料 | 03410205 | 电焊条 J422 | kg | 5.80 | | | 10.00 | 58.00 | | | |
| | 03430205 | 不锈钢焊丝 1Cr18Ni9Ti | kg | 45.00 | | | | | 1.17 | 52.65 | |
| | 03590100 | 垫铁 | kg | 5.00 | | | 2.50 | 12.50 | | | |
| | 12370310 | 氩气 | m ³ | 9.11 | | | | | 3.29 | 29.97 | |
| | 01630200 | 钨棒 | kg | 250.00 | | | | | 0.06 | 15.00 | |
| | | 其它材料费 | 元 | | 5.00 | | 10.00 | | 10.00 | | |
| 机 械 | 99090508 | 汽车式起重机 提升质量 20t | 台班 | 1118.32 | 0.26 | 290.76 | 0.26 | 290.76 | 0.26 | 290.76 | |
| | 99250365 | 氩弧焊机 电流 500A | 台班 | 109.87 | | | | | 2.86 | 314.23 | |
| | 99250304 | 交流弧焊机 容量 30kVA | 台班 | 90.97 | | | 0.80 | 72.78 | | | |
| | | 其它机械费 | 元 | | 5.00 | | 5.00 | | 10.00 | | |

- 注: 1. 加工厂制作时已与螺栓球焊接在一起的成品支座, 如为现场焊接安装, 每个支座另增 0.1 工日, 电焊条 0.5kg, 30kVA 交流弧焊机 0.05 台班。
 2. 网架在空间进行组装用的脚手架、作业平台未包括在定额内, 应另行计算; 焊接空心球网架在地面或作业平台上组装使用工具式支架的人工费、材料摊销费已包括在定额内, 如实际使用砖墩不作调整。

8.2.2.12 铸铁篦盖

工作内容：地沟、雨水口铸铁篦盖场内搬运、就位摆放安装。

计量单位：100m²

| 定 额 编 号 | | | 8-153 | | | |
|---------|----------|-----------------|----------------|--------|------------|----------|
| 项 目 | | | 单 位 | 单 价 | 地沟、雨水口铸铁篦盖 | |
| | | | | | 数 量 | 合 计 |
| 综 合 单 价 | | | | 元 | 60390.84 | |
| 其 中 | 人 工 费 | | | 元 | 277.98 | |
| | 材 料 费 | | | 元 | 60010.00 | |
| | 机 械 费 | | | 元 | — | |
| | 管 理 费 | | | 元 | 69.50 | |
| | 利 润 | | | 元 | 33.36 | |
| 二类工 | | | 工日 | 82.00 | 3.39 | 277.98 |
| 材 料 | 33012315 | 铸铁篦盖 300×490×20 | m ² | 600.00 | 100.00 | 60000.00 |
| | | 其它材料费 | 元 | | | 10.00 |

注：1. 铸铁篦盖安装定额按 02J331-77-21 地沟及盖板国标图集 20mm 厚度编制，如设计厚度不同，定额人工含量按比例调整。
 2. 型钢焊制的地沟篦盖制作安装执行第七章钢板制安定额子目。

第九章 木结构工程

说 明

一、本章中均以一、二类木种为准，如采用三、四类木种（木种划分见第十六章说明），木门制作人工和机械费乘以系数 1.3，木门安装人工乘以系数 1.15，其它项目人工和机械费乘以系数 1.35。

二、本定额是按已成型的两个切断面规格料编制的，两个切断面以前的锯缝损耗按总说明规定应另外计算。

三、本章中注明的木材断面或厚度均以毛料为准，如设计图纸注明的断面或厚度为净料时，应增加断面刨光损耗：一面刨光加 3mm，两面刨光加 5mm，圆木按直径增加 5mm。

四、本章中的木材是以自然干燥条件下的木材编制的，需要烘干时，其烘干费用及损耗由各市确定。

五、厂库房大门的钢骨架制作已包括在子目中，其上、下轨及滑轮等应按五金铁件表相应项目执行。

六、厂库房大门、钢木大门及其它特种门的五金铁件表按标准图用量列出，仅作备料参考。

工程量计算规则

一、门制作、安装工程量按门洞口面积计算。无框厂库房大门、特种门按设计门扇外围面积计算。

二、木屋架的制作安装工程量，按以下规定计算：

1. 木屋架不论圆、方木，其制作安装均按设计断面以立方米计算，分别套相应子目，其后配长度及配制损耗已包括在子目内不另外计算（游沿木、风撑、剪刀撑、水平撑、夹板、垫木等木料并入相应屋架体积内）。

2. 圆木屋架刨光时，圆木按直径增加 5mm 计算，附属于屋架的夹板、垫木等已并入相应的屋架制作项目中，不另计算；与屋架连接的挑檐木、支撑等工程量并入屋架体积内计算。

3. 圆木屋架连接的挑檐木、支撑等为方木时，方木部分按矩形檩木计算。

4. 气楼屋架、马尾折角和正交部分的半屋架应并入相连接的正榻屋架体积内计算。

三、檩木按立方米计算，筒支檩木长度按设计图示中距增加 200mm 计算，如两端出山，檩条长度算至搏风板。连续檩条的长度按设计长度计算，接头长度按全部连续檩木的总体积的 5% 计算。檩条托木已包括在子目内，不另计算。

四、屋面木基层，按屋面斜面积计算，不扣除附墙烟囱、风道、风帽底座和屋顶小气窗所占面积，小气窗出檐与木基层重叠部分亦不增加，气楼屋面的屋檐突出部分的面积并入计算。

五、封檐板按图示檐口外围长度计算，搏风板按水平投影长度乘屋面坡度系数 C 后，单坡加 300mm，双坡加 500mm 计算。

六、木楼梯（包括休息平台和靠墙踢脚板）按水平投影面积计算，不扣除宽度 300mm 以内的楼梯井，伸入墙内部分的面积亦不另计算。

七、木柱、木梁制作安装均按设计断面竣工木料以立方米计算，其后备长度及配置损耗已包括在子目内。

9.1 厂库房大门、特种门

9.1.1 厂库房大门

工作内容：制作、安装门扇、装配五金零件。

计量单位：10m²

| 定 额 编 号 | | | | 9-1 | | 9-2 | | 9-3 | | 9-4 | | | | | | | | | | | | | |
|---------|----------|----------------------|----------------|---------|-------|---------|--|----------|-------|---------|-------|---------|----|--------|----|------|--|--------|--|-------|---------|--------|--|
| 项 目 | | | | 单 位 | | 单 价 | | 企、错口木板大门 | | | | | | | | | | | | | | | |
| | | | | | | | | 平开 | | | | 推拉 | | | | | | | | | | | |
| | | | | | | | | 制作 | | 安装 | | 制作 | | 安装 | | | | | | | | | |
| | | | | | | | | 数量 | 合计 | 数量 | 合计 | 数量 | 合计 | 数量 | 合计 | | | | | | | | |
| 综 合 单 价 | | | | 元 | | 1593.15 | | 976.99 | | 1596.79 | | 2493.47 | | | | | | | | | | | |
| 其 中 | 人 工 费 | | | 元 | | 506.76 | | 399.01 | | 506.76 | | 1098.31 | | | | | | | | | | | |
| | 材 料 费 | | | 元 | | 861.35 | | 363.45 | | 863.79 | | 677.85 | | | | | | | | | | | |
| | 机 械 费 | | | 元 | | 27.40 | | 48.83 | | 28.28 | | 226.96 | | | | | | | | | | | |
| | 管 理 费 | | | 元 | | 133.54 | | 111.96 | | 133.76 | | 331.32 | | | | | | | | | | | |
| | 利 润 | | | 元 | | 64.10 | | 53.74 | | 64.20 | | 159.03 | | | | | | | | | | | |
| 二类工 | | | | 工日 | | 82.00 | | 6.18 | | 506.76 | | 3.13 | | 256.66 | | 6.18 | | 506.76 | | 9.95 | | 815.90 | |
| 材 料 | 05030600 | 普通木成材 | m ³ | 1600.00 | 0.496 | 793.60 | | | | | 0.496 | 793.60 | | | | | | | | | | | |
| | 03050201 | 带母螺栓 | kg | 5.46 | | | | | 10.15 | 55.42 | | | | | | | | | | 10.93 | 59.68 | | |
| | 03410205 | 电焊条 J422 | kg | 5.80 | | | | | | | | | | | | | | | | 1.22 | 7.08 | | |
| | 03510701 | 铁钉 | kg | 4.20 | 1.16 | 4.87 | | | | | 1.16 | 4.87 | | | | | | | | | | | |
| | 12413523 | 乳胶 | kg | 8.50 | 2.51 | 21.34 | | | | | 2.51 | 21.34 | | | | | | | | | | | |
| | 12060317 | 清油 | kg | 16.00 | 1.73 | 27.68 | | | | | 1.83 | 29.28 | | | | | | | | | | | |
| | 12030107 | 油漆溶剂油 | kg | 14.00 | 0.99 | 13.86 | | | | | 1.05 | 14.70 | | | | | | | | | | | |
| | 5-27 | 铁件制作 | t | 9192.70 | | | | | 0.062 | 569.95 | | | | | | | | | | 0.123 | 1130.70 | | |
| 机 械 | 99250304 | 交流弧焊机 容量 30kVA | 台班 | 90.97 | | | | | | | | | | | | | | | | 1.43 | 130.09 | | |
| | 99212321 | 木工裁口机 宽度(多面 400mm) | 台班 | 42.40 | 0.061 | 2.59 | | | | | 0.066 | 2.80 | | | | | | | | | | | |
| | 99210103 | 木工圆锯机 直径 500mm | 台班 | 27.63 | 0.078 | 2.16 | | | | | 0.08 | 2.21 | | | | | | | | | | | |
| | 99210304 | 木工平刨床 刨削宽度 450mm | 台班 | 20.20 | 0.157 | 3.17 | | | | | 0.17 | 3.43 | | | | | | | | | | | |
| | 99210315 | 木工压刨床 刨削宽度(三面 400mm) | 台班 | 77.48 | 0.157 | 12.16 | | | | | 0.17 | 13.17 | | | | | | | | | | | |
| | 99212311 | 木工打眼机 MK212 | 台班 | 11.76 | 0.116 | 1.36 | | | | | 0.105 | 1.23 | | | | | | | | | | | |
| | 99212303 | 木工开榫机 榫头长度 160mm | 台班 | 58.46 | 0.102 | 5.96 | | | | | 0.093 | 5.44 | | | | | | | | | | | |

注：1. 推拉企、错口木板大门和推拉钢木大门除按子目执行外，另按附表增加滑轮组费用，单扇推拉门费用减半。
2. 子目中的铁件用量与设计不同时，应按施工图调整(铁件是指门臼、门插销、铁扁担，铁扁担相当于半个铰链)。

工作内容：制作、安装门扇、装配玻璃及五金零件。

计量单位：10m²

| 定额编号 | | | | 9-5 | | 9-6 | | 9-7 | | 9-8 | | | |
|------|----------|---------------------|----------------|---------|---------|-----------|--------|-------|---------|---------|--------|-------|--------|
| 项 目 | | | | 单 位 | 单 价 | 钢木大门(一面板) | | | | | | | |
| | | | | | | 平开 | | | | 推拉(一般型) | | | |
| | | | | | | 制 作 | | 安 装 | | 制 作 | | 安 装 | |
| | | | | | | 数量 | 合计 | 数量 | 合计 | 数量 | 合计 | 数量 | 合计 |
| 综合单价 | | | | 元 | 2957.19 | | 432.24 | | 3003.18 | | 847.20 | | |
| 其中 | 人工费 | | | 元 | 774.80 | | 199.26 | | 823.97 | | 481.34 | | |
| | 材料费 | | | 元 | 1526.84 | | 96.93 | | 1514.11 | | 63.13 | | |
| | 机械费 | | | 元 | 269.25 | | 45.49 | | 262.94 | | 90.97 | | |
| | 管理费 | | | 元 | 261.01 | | 61.19 | | 271.73 | | 143.08 | | |
| | 利润 | | | 元 | 125.29 | | 29.37 | | 130.43 | | 68.68 | | |
| 二类工 | | | | 工日 | 82.00 | 3.71 | 304.22 | 2.43 | 199.26 | 4.42 | 362.44 | 5.87 | 481.34 |
| 材 料 | 05030600 | 普通木成材 | m ³ | 1600.00 | 0.334 | 534.40 | 0.005 | 8.00 | 0.339 | 542.40 | | | |
| | 06250101 | 磨砂玻璃 3mm | m ² | 50.00 | | | 1.34 | 67.00 | | | 0.23 | 11.50 | |
| | 03050201 | 带母螺栓 | kg | 5.46 | 2.47 | 13.49 | 0.15 | 0.82 | 2.27 | 12.39 | | | |
| | 06010104 | 平板玻璃 5mm | m ² | 30.00 | | | | | | | 1.34 | 40.20 | |
| | 03510701 | 铁钉 | kg | 4.20 | 0.28 | 1.18 | 0.01 | 0.04 | | | 0.01 | 0.04 | |
| | 12413523 | 乳胶 | kg | 8.50 | 0.71 | 6.04 | | | 0.71 | 6.04 | | | |
| | 11591108 | 玻璃密封胶 | L | 20.00 | | | 0.23 | 4.60 | | | 0.23 | 4.60 | |
| | 12060317 | 清油 | kg | 16.00 | 0.17 | 2.72 | | | 0.18 | 2.88 | | | |
| | 12030107 | 油漆溶剂油 | kg | 14.00 | 0.10 | 1.40 | | | 0.10 | 1.40 | | | |
| | 03410205 | 电焊条 J422 | kg | 5.80 | | | 0.86 | 4.99 | | | 1.17 | 6.79 | |
| | 02010305 | 夹布橡胶板 δ3 | m ² | 28.00 | | | 0.41 | 11.48 | | | | | |
| 7-60 | 钢骨架 | t | 9369.17 | 0.208 | 1948.79 | | | 0.204 | 1911.31 | | | | |
| 机 械 | 99210103 | 木工圆锯机 直径500mm | 台班 | 27.63 | 0.043 | 1.19 | | | 0.042 | 1.16 | | | |
| | 99250304 | 交流弧焊机 容量30kVA | 台班 | 90.97 | | | 0.50 | 45.49 | | | 1.00 | 90.97 | |
| | 99210304 | 木工平刨床 刨削宽度450mm | 台班 | 20.20 | 0.175 | 3.54 | | | 0.179 | 3.62 | | | |
| | 99210315 | 木工压刨床 刨削宽度(三面400mm) | 台班 | 77.48 | 0.195 | 15.11 | | | 0.179 | 13.87 | | | |
| | 99212311 | 木工打眼机 MK212 | 台班 | 11.76 | 0.013 | 0.15 | | | 0.01 | 0.12 | | | |
| | 99212303 | 木工开榫机 榫头长度160mm | 台班 | 58.46 | 0.008 | 0.47 | | | 0.006 | 0.35 | | | |
| | 99212321 | 木工裁口机 宽度(多面400mm) | 台班 | 42.40 | 0.075 | 3.18 | | | 0.069 | 2.93 | | | |

注：1. 推拉企、销口木板大门和推拉钢木大门除按子目执行外，另按附表增加滑轮组费用，单扇推拉门费用减半。
2. 子目中的钢骨架用量与设计不同时，应按施工图调整(门扇、插销、铁扁担等已包括在钢骨架含量中)。

- 工作内容: 1. 放样、划线、截料、平直、钻孔、拼装、焊接、成品校正、刷防锈漆。
 2. 解捆、划线定位、调直、打砖剔洞、吊平、稳固和五金安装。
 3. 埋铁件堵眼、拼装、电焊等。

计量单位: 10m²

| 定额编号 | | | | 9-9 | | 9-10 | | 9-11 | | 9-12 | | | |
|--------|----------|----------------|----------------|---------|------------|--------|---------|-------|------------|--------|---------|-------|--------|
| 项 目 | | | 单 位 | 单 价 | 全板钢大门(平开式) | | | | 全板钢大门(推拉式) | | | | |
| | | | | | 门扇制作 | | 门扇安装 | | 门扇制作 | | 门扇安装 | | |
| | | | | | 数量 | 合计 | 数量 | 合计 | 数量 | 合计 | 数量 | 合计 | |
| 综合单价 | | | | 元 | 3078.41 | | 327.30 | | 2825.97 | | 417.03 | | |
| 其中 | 人工费 | | | 元 | 1036.48 | | 125.46 | | 1036.48 | | 136.94 | | |
| | 材料费 | | | 元 | 1469.00 | | 130.50 | | 1246.47 | | 124.74 | | |
| | 机械费 | | | 元 | 138.27 | | 18.19 | | 116.44 | | 76.41 | | |
| | 管理费 | | | 元 | 293.69 | | 35.91 | | 288.23 | | 53.34 | | |
| | 利润 | | | 元 | 140.97 | | 17.24 | | 138.35 | | 25.60 | | |
| 二类工 | | | | 工日 | 82.00 | 12.64 | 1036.48 | 1.53 | 125.46 | 12.64 | 1036.48 | 1.67 | 136.94 |
| 材 料 | 01210100 | 角钢 | t | 3960.00 | 0.208 | 823.68 | | | 0.143 | 566.28 | | | |
| | 63410205 | 电焊条 J422 | kg | 5.80 | 20.28 | 117.62 | 0.62 | 3.60 | 17.00 | 98.60 | 4.48 | 25.98 | |
| | 01130100 | 扁钢 | t | 4250.00 | 0.007 | 29.75 | | | 0.019 | 80.75 | | | |
| | 12370305 | 氧气 | m ³ | 3.30 | 1.98 | 6.53 | 0.06 | 0.20 | 1.66 | 5.48 | 0.44 | 1.45 | |
| | 01290115 | 钢板 δ 1.5 Q235 | t | 4080.00 | 0.106 | 432.48 | | | 0.106 | 432.48 | | | |
| | 02010107 | 橡胶板 δ 2 | m ² | 13.00 | | | 1.75 | 22.75 | | | | | |
| | 12370336 | 乙炔气 | m ³ | 16.38 | 0.86 | 14.09 | 0.03 | 0.49 | 0.72 | 11.79 | 0.19 | 3.11 | |
| | 11030303 | 防锈漆 | kg | 15.00 | 2.85 | 42.75 | 0.06 | 0.90 | 3.14 | 47.10 | 0.43 | 6.45 | |
| | 02010108 | 橡胶板 δ 3 | m ² | 18.00 | | | 0.40 | 7.20 | | | | | |
| | 03050201 | 带母螺栓 | kg | 5.46 | | | 0.39 | 2.13 | 0.32 | 1.75 | 0.38 | 2.07 | |
| | 12030107 | 油漆溶剂油 | kg | 14.00 | 0.15 | 2.10 | | | 0.16 | 2.24 | 0.02 | 0.28 | |
| | 06250101 | 磨砂玻璃 3mm | m ² | 50.00 | | | 1.44 | 72.00 | | | 1.60 | 80.00 | |
| | 32090101 | 周转木材 | m ³ | 1850.00 | | | 0.005 | 9.25 | | | | | |
| | 11591108 | 玻璃密封胶 | L | 20.00 | | | 0.24 | 4.80 | | | 0.27 | 5.40 | |
| | 03630406 | 钢珠 φ32.5 | 粒 | 1.10 | | | 3.10 | 3.41 | | | | | |
| | 03290303 | 钢丝弹簧 L=95mm | 个 | 2.10 | | | 0.80 | 1.68 | | | | | |
| | 03130331 | 专用螺母垫圈 3型 | 十个 | 2.90 | | | 0.72 | 2.09 | | | | | |
| 机械 | 99250304 | 交流弧焊机 容量 30kVA | 台班 | 90.97 | 1.52 | 138.27 | 0.20 | 18.19 | 1.28 | 116.44 | 0.84 | 76.41 | |

工作内容：同前。

计量单位：10m²

| 定额编号 | | | | 9-13 | | 9-14 | | | |
|--------|----------|----------------|----------------|---------|---------|------------|--------|-------|-------|
| 项 目 | | | | 单 位 | 单 价 | 全板钢大门(折叠式) | | | |
| | | | | | | 门扇制作 | | 门扇安装 | |
| | | | | | | 数量 | 合计 | 数量 | 合计 |
| 综合单价 | | | | 元 | 3301.61 | | 654.34 | | |
| 其中 | 人工费 | | | 元 | 1287.99 | | 187.03 | | |
| | 材料费 | | | 元 | 1176.65 | | 356.46 | | |
| | 机械费 | | | 元 | 263.07 | | 30.40 | | |
| | 管理费 | | | 元 | 387.77 | | 54.36 | | |
| | 利润 | | | 元 | 186.13 | | 26.09 | | |
| 二类工 | | | | 工日 | 82.00 | 11.21 | 919.22 | 1.20 | 98.40 |
| 材 料 | 01290110 | 钢板 δ1.0 Q235 | t | 4080.00 | 0.07 | 285.60 | | | |
| | 06010102 | 平板玻璃 3mm | m ² | 24.00 | | | 2.01 | 48.24 | |
| | 03010103 | 铆钉 4mm×10mm | 十个 | 0.28 | 2.92 | 0.82 | | | |
| | 03050201 | 带母螺栓 | kg | 5.46 | | | 0.90 | 4.91 | |
| | 03410205 | 电焊条 J422 | kg | 5.80 | 10.34 | 59.97 | | | |
| | 31010507 | 橡胶密封条 2# | m | 3.60 | | | 18.83 | 67.79 | |
| | 12370305 | 氧气 | m ³ | 3.30 | 1.01 | 3.33 | | | |
| | 20230301 | 帆布水龙带 | m | 12.50 | | | 2.92 | 36.50 | |
| | 12370336 | 乙炔气 | m ³ | 16.38 | 0.44 | 7.21 | | | |
| | 11591108 | 玻璃密封胶 | L | 20.00 | | | 0.34 | 6.80 | |
| | 11030303 | 防锈漆 | kg | 15.00 | 3.91 | 58.65 | 0.03 | 0.45 | |
| | 12030107 | 油漆溶剂油 | kg | 14.00 | 0.20 | 2.80 | | | |
| | 7-60 | 钢骨架 | t | 9369.17 | 0.163 | 1527.17 | | | |
| 5-27 | 铁件制作 | t | 9192.70 | | | 0.0386 | 354.84 | | |
| 机械 | 99250304 | 交流弧焊机 容量 30kVA | 台班 | 90.97 | 0.776 | 70.59 | | | |

9.1.2 特种门

工作内容：门框扇制作、安装、铺钉镀锌铁皮、安装保温材料、钉密封条、装配五金零件。

计量单位：10m²

| 定 额 编 号 | | | | 9-15 | | 9-16 | | 9-17 | | 9-18 | | | | | |
|----------|----------|--------------|----------------|---------|---------|--------|---------|------------|---------|------------|---------|--------|---------|----|----|
| 项 目 | | | | 单 位 | | 单 价 | | 冷藏库门 | | | | | | | |
| | | | | | | | | 保温层厚 100mm | | 保温层厚 150mm | | | | | |
| | | | | | | | | 门框 | | 门扇 | | 门框 | | 门扇 | |
| | | | | | | | | 制作安装 | | | | | | | |
| | | | | | | | | 数量 | 合计 | 数量 | 合计 | 数量 | 合计 | 数量 | 合计 |
| 综 合 单 价 | | | | 元 | 2717.19 | | 4954.66 | | 2717.19 | | 5373.15 | | | | |
| 人 工 费 | | | | 元 | 1306.26 | | 1972.41 | | 1306.26 | | 1973.23 | | | | |
| 材 料 费 | | | | 元 | 927.61 | | 2093.92 | | 927.61 | | 2511.29 | | | | |
| 机 械 费 | | | | 元 | — | | 115.72 | | — | | 115.72 | | | | |
| 管 理 费 | | | | 元 | 326.57 | | 522.03 | | 326.57 | | 522.24 | | | | |
| 利 润 | | | | 元 | 156.75 | | 250.58 | | 156.75 | | 250.67 | | | | |
| 二类工 | | | | 工日 | 82.00 | 15.93 | 1306.26 | 21.35 | 1750.70 | 15.93 | 1306.26 | 21.36 | 1751.52 | | |
| 材 料 | 05030600 | 普通木成材 | m ³ | 1600.00 | 0.196 | 313.60 | 0.228 | 364.80 | 0.196 | 313.60 | 0.357 | 571.20 | | | |
| | 03050201 | 带母螺栓 | kg | 5.46 | 16.84 | 91.95 | | | 16.84 | 91.95 | | | | | |
| | 03010101 | 铆钉 | 十个 | 0.35 | | | 1.55 | 0.54 | | | | | | | |
| | 13120708 | 聚苯乙烯泡沫板 δ50 | m ² | 22.50 | | | 14.31 | 321.98 | | | 21.86 | 491.85 | | | |
| | 03510701 | 铁钉 | kg | 4.20 | 6.06 | 25.45 | | | 6.06 | 25.45 | | | | | |
| | 01590210 | 镀锌铁皮 δ1 | m ² | 37.25 | | | 19.79 | 737.18 | | | 20.89 | 778.15 | | | |
| | 12060334 | 防腐油 | kg | 6.00 | 19.18 | 115.08 | | | 19.18 | 115.08 | | | | | |
| | 03030407 | 铜木螺钉 L=100 | 十个 | 0.80 | 2.60 | 2.08 | 12.17 | 9.74 | 2.60 | 2.08 | 13.10 | 10.48 | | | |
| | 80210118 | 现浇混凝土 C20 | m ³ | 254.72 | 0.07 | 17.83 | | | 0.07 | 17.83 | | | | | |
| | 31010507 | 橡胶密封条 2# | m | 3.60 | | | 34.67 | 124.81 | | | 34.65 | 124.74 | | | |
| | 12413523 | 乳胶 | kg | 8.50 | 0.19 | 1.62 | | | 0.19 | 1.62 | | | | | |
| | 02010108 | 橡胶板 δ3 | m ² | 18.00 | | | 0.33 | 5.94 | | | 0.33 | 5.94 | | | |
| | 52130303 | 电热丝 | m | 3.23 | | | 21.48 | 69.38 | | | 21.48 | 69.38 | | | |
| | 13120709 | 聚苯乙烯泡沫板 δ100 | m ² | 27.00 | 9.00 | 243.00 | | | 9.00 | 243.00 | | | | | |
| | 12060317 | 清油 | kg | 16.00 | | | 0.15 | 2.40 | | | 0.15 | 2.40 | | | |
| | 13120710 | 聚苯乙烯泡沫板 δ120 | m ² | 36.00 | 3.25 | 117.00 | | | 3.25 | 117.00 | | | | | |
| 12030107 | 油漆溶剂油 | kg | 14.00 | | | 0.09 | 1.26 | | | 0.09 | 1.26 | | | | |
| 7-60 | 钢骨架 | t | 9369.17 | | | 0.098 | 918.18 | | | 0.098 | 918.18 | | | | |

工作内容：同前。

计量单位：10m²

| 定额编号 | | | | 9-19 | | 9-20 | | 9-21 | | 9-22 | | | |
|----------|----------|---------------|----------------|---------|---------|-------------|---------|---------|------------|---------|---------|---------|---------|
| 项 目 | | | | 单 位 | 单 价 | 冷 藏 冻 结 间 门 | | | | | | | |
| | | | | | | 保温层厚 100mm | | | 保温层厚 150mm | | | | |
| | | | | | | 门 框 | | 门 扇 | | 门 框 | | 门 扇 | |
| | | | | | | 制 作 安 装 | | | | | | | |
| | | | | | | 数量 | 合计 | 数量 | 合计 | 数量 | 合计 | 数量 | 合计 |
| 综合单价 | | | | 元 | 2933.95 | | 4524.13 | | 2933.95 | | 4849.16 | | |
| 其 中 | 人 工 费 | | | | 元 | 1384.16 | | 1885.74 | | 1384.16 | | 1886.56 | |
| | 材 料 费 | | | | 元 | 1037.65 | | 1817.72 | | 1037.65 | | 2141.62 | |
| | 机 械 费 | | | | 元 | — | | 89.74 | | — | | 89.74 | |
| | 管 理 费 | | | | 元 | 346.04 | | 493.87 | | 346.04 | | 494.08 | |
| | 利 润 | | | | 元 | 166.10 | | 237.06 | | 166.10 | | 237.16 | |
| 二类工 | | | | 工日 | 82.00 | 16.88 | 1384.16 | 20.90 | 1713.80 | 16.88 | 1384.16 | 20.91 | 1714.62 |
| 材 料 | 05030600 | 普通木成材 | m ³ | 1600.00 | 0.211 | 337.60 | 0.249 | 398.40 | 0.211 | 337.60 | 0.349 | 558.40 | |
| | 01590205 | 镀锌铁皮 δ 0.34 | m ² | 12.80 | 5.74 | 73.47 | 1.67 | 21.38 | 5.74 | 73.47 | 1.67 | 21.38 | |
| | 03050201 | 带母螺栓 | kg | 5.46 | 13.09 | 71.47 | | | 13.09 | 71.47 | | | |
| | 01590210 | 镀锌铁皮 δ 1 | m ² | 37.25 | | | 15.39 | 573.28 | | | 16.24 | 604.94 | |
| | 03510701 | 铁钉 | kg | 4.20 | 5.95 | 24.99 | 0.15 | 0.63 | 5.95 | 24.99 | 0.15 | 0.63 | |
| | 03030407 | 铜木螺钉 L=100 | 十个 | 0.80 | 5.03 | 4.02 | 9.85 | 7.88 | 5.03 | 4.02 | 10.58 | 8.46 | |
| | 13120709 | 聚苯乙烯泡沫板 δ 100 | m ² | 27.00 | 10.68 | 288.36 | | | 10.68 | 288.36 | | | |
| | 03010101 | 铆钉 | 十个 | 0.35 | | | 1.21 | 0.42 | | | | | |
| | 13120708 | 聚苯乙烯泡沫板 δ 50 | m ² | 22.50 | | | 11.46 | 257.85 | | | 17.33 | 389.93 | |
| | 13120710 | 聚苯乙烯泡沫板 δ 120 | m ² | 36.00 | 3.22 | 115.92 | | | 3.22 | 115.92 | | | |
| | 31010507 | 橡胶密封条 2# | m | 3.60 | | | 34.74 | 125.06 | | | 34.74 | 125.06 | |
| | 80210118 | 现浇混凝土 C20 | m ³ | 254.72 | 0.05 | 12.74 | | | 0.05 | 12.74 | | | |
| | 02010108 | 橡胶板 δ 3 | m ² | 18.00 | | | 0.34 | 6.12 | | | 0.34 | 6.12 | |
| | 12060334 | 防腐油 | kg | 6.00 | 17.91 | 107.46 | | | 17.91 | 107.46 | | | |
| | 52130303 | 电热丝 | m | 3.23 | | | 21.70 | 70.09 | | | 21.70 | 70.09 | |
| | 12413523 | 乳胶 | kg | 8.50 | 0.19 | 1.62 | | | 0.19 | 1.62 | | | |
| 12060317 | 清油 | kg | 16.00 | | | 0.13 | 2.08 | | | 0.13 | 2.08 | | |
| 12030107 | 油漆溶剂油 | kg | 14.00 | | | 0.07 | 0.98 | | | 0.07 | 0.98 | | |
| 7-60 | 钢骨架 | t | 9369.17 | | | 0.076 | 712.06 | | | 0.076 | 712.06 | | |

工作内容：制作、安装门扇、铺钉镀锌铁皮、铺设石棉板、装配五金零件。

计量单位：10m²

| 定额编号 | | | 9-23 | | 9-24 | | 9-25 | | 9-26 | | | |
|----------|----------|------------|----------------|---------|---------|---------|---------|---------|---------|---------|---------|--------|
| 项 目 | 单 位 | 单 价 | 防火门 | | | | | | | | | |
| | | | 实拼式 | | | | | | 框架式 | | | |
| | | | 双面石棉板 | | 单面石棉板 | | 不衬石棉板 | | 单面石棉板 | | | |
| | | | 门扇制作安装 | | | | | | | | | |
| | | | 数量 | 合计 | 数量 | 合计 | 数量 | 合计 | 数量 | 合计 | | |
| 综合单价 | | 元 | 4776.05 | | 4407.01 | | 4078.90 | | 3907.84 | | | |
| 其中 | 人工费 | | 元 | 2215.64 | | 1998.34 | | 1813.02 | | 1984.40 | | |
| | 材料费 | | 元 | 1740.62 | | 1669.28 | | 1595.06 | | 1189.21 | | |
| | 机械费 | | 元 | — | | — | | — | | — | | |
| | 管理费 | | 元 | 553.91 | | 499.59 | | 453.26 | | 496.10 | | |
| | 利润 | | 元 | 265.88 | | 239.80 | | 217.56 | | 238.13 | | |
| 二类工 | | 工日 | 82.00 | 27.02 | 2215.64 | 24.37 | 1998.34 | 22.11 | 1813.02 | 24.20 | 1984.40 | |
| 材 料 | 05030600 | 普通木成材 | m ³ | 1600.00 | 0.657 | 1051.20 | 0.657 | 1051.20 | 0.657 | 1051.20 | 0.311 | 497.60 |
| | 01590207 | 镀锌铁皮 50.5 | m ² | 18.62 | 27.56 | 513.17 | 27.56 | 513.17 | 27.56 | 513.17 | 27.56 | 513.17 |
| | 13010303 | 石棉板 | m ² | 6.00 | 24.38 | 146.28 | 12.49 | 74.94 | | | 11.72 | 70.32 |
| | 03510701 | 铁钉 | kg | 4.20 | 4.37 | 18.35 | 4.37 | 18.35 | 4.54 | 19.07 | 1.05 | 4.41 |
| | 03030407 | 钢木螺钉 L=100 | 十个 | 0.80 | 1.33 | 1.06 | 1.33 | 1.06 | 1.33 | 1.06 | 1.33 | 1.06 |
| | 03411302 | 焊锡 | kg | 43.00 | 0.20 | 8.60 | 0.20 | 8.60 | 0.20 | 8.60 | 0.20 | 8.60 |
| | 12300361 | 盐酸 | kg | 1.20 | 0.04 | 0.05 | 0.04 | 0.05 | 0.04 | 0.05 | 0.04 | 0.05 |
| | 31150713 | 木炭 | kg | 2.25 | 0.85 | 1.91 | 0.85 | 1.91 | 0.85 | 1.91 | 0.85 | 1.91 |
| | 13050327 | 沥青矿棉毡 50mm | m ³ | 260.00 | | | | | | | 0.33 | 85.80 |
| 12413523 | 乳胶 | kg | 8.50 | | | | | | | 0.74 | 6.29 | |

工作内容：门框、扇制作、安装；安放填充保温材料、钉密封条、安装百页、装配五金零件。

计量单位：10m²

| 定额编号 | | | | | 9-27 | | 9-28 | | 9-29 | | | | | |
|------|----------|-----------------|----------------|---------|-------|--------|---------|--------|---------|---------|---------|---------|---------|--|
| 项 目 | | | | | 单 位 | 单 价 | 保温门 | | | | 变电室门 | | | |
| | | | | | | | 门框 | | 门扇 | | | | 制作安装 | |
| | | | | | | | 数量 | 合计 | 数量 | 合计 | 数量 | 合计 | | |
| | | | | | | | 综合单价 | | | | | 元 | 1480.57 | |
| 其 中 | 人 工 费 | | | | | 元 | 303.40 | | 1226.23 | | 1198.84 | | | |
| | 材 料 费 | | | | | 元 | 1064.91 | | 618.18 | | 1331.59 | | | |
| | 机 械 费 | | | | | 元 | — | | 2.36 | | — | | | |
| | 管 理 费 | | | | | 元 | 75.85 | | 307.15 | | 299.71 | | | |
| | 利 润 | | | | | 元 | 36.41 | | 147.43 | | 143.86 | | | |
| 二类工 | | | | | 工日 | 82.00 | 3.70 | 303.40 | 14.87 | 1219.34 | 14.62 | 1198.84 | | |
| 材 料 | 05030600 | 普通木成材 | m ³ | 1600.00 | 0.328 | 524.80 | 0.182 | 291.20 | 0.356 | 569.60 | | | | |
| | 03510701 | 铁钉 | kg | 4.20 | 1.32 | 5.54 | 0.51 | 2.14 | 0.07 | 0.29 | | | | |
| | 02030103 | 橡胶条 b=7.9 | m | 4.00 | 24.70 | 98.80 | | | | | | | | |
| | 05050109 | 胶合板 2440×1220×5 | m ² | 12.00 | | | 19.01 | 228.12 | | | | | | |
| | 12413523 | 乳胶 | kg | 8.50 | 0.05 | 0.43 | 0.56 | 4.76 | 0.04 | 0.34 | | | | |
| | 13050327 | 沥青矿棉毡 50mm | m ³ | 260.00 | | | 0.25 | 65.00 | | | | | | |
| | 09271112 | 钢百叶 | kg | 6.00 | | | | | 122.32 | 733.92 | | | | |
| | 12060334 | 防腐油 | kg | 6.00 | 3.28 | 19.68 | | | | | | | | |
| | 09410301 | 塑料窗纱 | m ² | 5.00 | | | | | 4.70 | 23.50 | | | | |
| | 02290505 | 麻丝 | kg | 8.60 | 13.62 | 117.13 | | | | | | | | |
| | 02010107 | 橡胶板 δ2 | m ² | 13.00 | | | 0.44 | 5.72 | | | | | | |
| | 03030407 | 铜木螺钉 L=100 | 十个 | 0.80 | 2.60 | 2.08 | | | 1.30 | 1.04 | | | | |
| | 11550105 | 石油沥青 30# | kg | 5.50 | 50.51 | 277.81 | | | | | | | | |
| | 03050201 | 带母螺栓 | kg | 5.46 | | | 0.49 | 2.68 | | | | | | |
| | 12060317 | 清油 | kg | 16.00 | 0.15 | 2.40 | 0.15 | 2.40 | 0.12 | 1.92 | | | | |
| | 12030107 | 油漆溶剂油 | kg | 14.00 | 0.09 | 1.26 | 0.09 | 1.26 | 0.07 | 0.98 | | | | |
| | 05250501 | 木柴 | kg | 1.10 | 13.62 | 14.98 | | | | | | | | |
| 5-27 | 铁件制作 | t | 9192.70 | | | 0.003 | 27.58 | | | | | | | |

工作内容: 1. 运料、下料、制作安装门扇、裁包皮革、配安玻璃、小五金等全部操作。
2. 安装门扇、门框、整理等操作过程。

计量单位: 10m²

| 定额编号 | | | | 9-30 | | 9-31 | | 9-32 | | 9-33 | | |
|--------|----------|----------------------|----------------|---------|---------|---------|---------|---------|---------|---------|---------|---------|
| 项 目 | | | 单 位 | 单 价 | 隔音门扇 | | | | 成品门扇 | | | |
| | | | | | 人造革 | | 真皮革 | | 木质防火门 | | 保温、隔音门 | |
| | | | | | 数量 | 合计 | 数量 | 合计 | 数量 | 合计 | 数量 | 合计 |
| 综合单价 | | | | 元 | 3173.97 | | 6143.97 | | 7946.91 | | 8397.40 | |
| 其中 | 人工费 | | | 元 | 1121.76 | | 1121.76 | | 257.48 | | 586.30 | |
| | 材料费 | | | 元 | 1603.90 | | 4573.90 | | 7594.16 | | 7594.16 | |
| | 机械费 | | | 元 | 24.28 | | 24.28 | | — | | — | |
| | 管理费 | | | 元 | 286.51 | | 286.51 | | 64.37 | | 146.58 | |
| | 利润 | | | 元 | 137.52 | | 137.52 | | 30.90 | | 70.36 | |
| 二类工 | | | 工日 | 82.00 | 13.68 | 1121.76 | 13.68 | 1121.76 | 3.14 | 257.48 | 7.15 | 586.30 |
| 材 料 | 05030615 | 硬木成材 | m ³ | 2600.00 | 0.26 | 676.00 | 0.26 | 676.00 | | | | |
| | 09010234 | 保温、隔音门(成品) | m ² | 750.00 | | | | | 10.10 | 7575.00 | 10.10 | 7575.00 |
| | 05050109 | 胶合板 2440×1220×5 | m ² | 12.00 | 21.00 | 252.00 | 21.00 | 252.00 | | | | |
| | 02350101 | 海绵 δ 20 | m ² | 16.00 | 21.00 | 336.00 | 21.00 | 336.00 | | | | |
| | 02350202 | 人造革 | m ² | 15.00 | 22.00 | 330.00 | | | | | | |
| | 02350213 | 真皮革 | m ² | 150.00 | | | 22.00 | 3300.00 | | | | |
| | 12413544 | 聚醋酸乙烯乳液 | kg | 5.00 | 1.50 | 7.50 | 1.50 | 7.50 | | | | |
| | 其它材料费 | | 元 | | | 2.40 | 2.40 | | 19.16 | | 19.16 | |
| 机 械 | 99210103 | 木工圆锯机 直径 500mm | 台班 | 27.63 | 0.077 | 2.13 | 0.077 | 2.13 | | | | |
| | 99212321 | 木工裁口机 宽度(多面 400mm) | 台班 | 42.40 | 0.033 | 1.40 | 0.033 | 1.40 | | | | |
| | 99210304 | 木工平刨床 刨削宽度 450mm | 台班 | 20.20 | 0.176 | 3.56 | 0.176 | 3.56 | | | | |
| | 99210315 | 木工压刨床 刨削宽度(三面 400mm) | 台班 | 77.48 | 0.082 | 6.35 | 0.082 | 6.35 | | | | |
| | 99212311 | 木工打眼机 MK212 | 台班 | 11.76 | 0.073 | 0.86 | 0.073 | 0.86 | | | | |
| | 99212303 | 木工开榫机 榫头长度 160mm | 台班 | 58.46 | 0.045 | 2.63 | 0.045 | 2.63 | | | | |
| | | 其它机械费 | | 元 | | | 7.35 | 7.35 | | | | |

注: 成品门扇已包括一般五金费在内, 若装锁则另计。

工作内容: 1. 放样、划线、截料、平直、钻孔、拼装、焊接、成品校正、刷防锈漆。
 2. 解捆、划线定位、调直、打砖剔洞、吊平、稳固和五金安装。
 3. 埋铁件堵眼、拼装、电焊等。

计量单位: 10m²

| 定额编号 | | | | 9-34 | | 9-35 | | 9-36 | | 9-37 | | | |
|----------|----------|-----------------|----------------|---------|---------|--------|---------|------|---------|--------|---------|------|--------|
| 项 目 | | | | 单 位 | 单 价 | 围墙钢大门 | | | | | | | |
| | | | | | | 钢管框铁丝网 | | | | 角钢框铁丝网 | | | |
| | | | | | | 门扇制作 | | 门扇安装 | | 门扇制作 | | 门扇安装 | |
| | | | | | | 数量 | 合计 | 数量 | 合计 | 数量 | 合计 | 数量 | 合计 |
| 综合单价 | | | | 元 | 4735.19 | | 157.28 | | 4888.34 | | 157.28 | | |
| 其中 | 人工费 | | | 元 | 2515.27 | | 114.80 | | 2542.82 | | 114.80 | | |
| | 材料费 | | | 元 | 1167.48 | | — | | 1265.07 | | — | | |
| | 机械费 | | | 元 | 88.90 | | — | | 101.90 | | — | | |
| | 管理费 | | | 元 | 651.04 | | 28.70 | | 661.18 | | 28.70 | | |
| | 利润 | | | 元 | 312.50 | | 13.78 | | 317.37 | | 13.78 | | |
| 二类工 | | | | 工日 | 82.00 | 28.49 | 2336.18 | 1.40 | 114.80 | 28.49 | 2336.18 | 1.40 | 114.80 |
| 材 料 | 14010303 | 焊接钢管 | t | 4400.00 | 0.123 | 541.20 | | | | | | | |
| | 01130100 | 扁钢 | t | 4250.00 | 0.016 | 68.00 | | | 0.019 | 80.75 | | | |
| | 01210100 | 角钢 | t | 3960.00 | | | | | 0.142 | 562.32 | | | |
| | 03550206 | 镀锌铁丝网 20×20×1.6 | m ² | 17.50 | 7.18 | 125.65 | | | 7.18 | 125.65 | | | |
| | 03410205 | 电焊条 J422 | kg | 5.80 | 4.02 | 23.32 | | | 4.54 | 26.33 | | | |
| | 12370305 | 氧气 | m ³ | 3.30 | 0.44 | 1.45 | | | 0.49 | 1.62 | | | |
| | 12370336 | 乙炔气 | m ³ | 16.38 | 0.20 | 3.28 | | | 0.21 | 3.44 | | | |
| | 11030303 | 防锈漆 | kg | 15.00 | 0.86 | 12.90 | | | 0.97 | 14.55 | | | |
| | 03050201 | 带母螺栓 | kg | 5.46 | 0.66 | 3.60 | | | 0.47 | 2.57 | | | |
| 12030107 | 油漆溶剂油 | kg | 14.00 | 0.04 | 0.56 | | | 0.05 | 0.70 | | | | |
| 5-27 | 铁件制作 | t | 9192.70 | 0.078 | 717.03 | | | 0.09 | 827.34 | | | | |
| 机械 | 99250304 | 交流弧焊机 容量 30kVA | 台班 | 90.97 | 0.302 | 27.47 | | | 0.341 | 31.02 | | | |

9.2 木结构

9.2.1 木屋架

工作内容：屋架制作、拼装、安装、装配铁件、锚定、梁端刷防腐油。

计量单位：m³

| 定额编号 | | | | 9-38 | | 9-39 | | 9-40 | | 9-41 | | |
|-------------|----------|----------------|----------------|---------|---------|---------|---------|---------|---------|---------|---------|---------|
| 项 目 | | | 单 位 | 木屋架 | | | | 钢木屋架 | | | | |
| | | | | 圆木 | | 方木 | | 圆木 | | 方木 | | |
| | | | | 数量 | 合计 | 数量 | 合计 | 数量 | 合计 | 数量 | 合计 | |
| 综合单价 | | | | 元 | 3650.84 | | 4516.99 | | 4590.12 | | 5450.94 | |
| 其中 | 人工费 | | | 元 | 774.59 | | 918.27 | | 1177.48 | | 1310.61 | |
| | 材料费 | | | 元 | 2454.51 | | 3070.32 | | 2809.50 | | 3435.22 | |
| | 机械费 | | | 元 | 98.64 | | 137.69 | | 122.24 | | 160.72 | |
| | 管理费 | | | 元 | 218.31 | | 263.99 | | 324.93 | | 367.83 | |
| | 利润 | | | 元 | 104.79 | | 126.72 | | 155.97 | | 176.56 | |
| 二类工 | | | 工日 | 82.00 | 5.90 | 483.80 | 6.25 | 512.50 | 11.50 | 943.00 | 12.27 | 1006.14 |
| 材 料 | 05030615 | 硬木成材 | m ³ | 2600.00 | 0.014 | 36.40 | 0.016 | 41.60 | 0.018 | 46.80 | 0.059 | 153.40 |
| | 05011200 | 圆木 | m ³ | 1500.00 | 1.05 | 1575.00 | | | 1.05 | 1575.00 | | |
| | 05030600 | 普通木成材 | m ³ | 1600.00 | | | 1.167 | 1867.20 | 0.03 | 48.00 | 1.103 | 1764.80 |
| | 03050201 | 带母螺栓 | kg | 5.46 | 19.98 | 109.09 | 26.69 | 145.73 | 3.76 | 20.53 | 4.30 | 23.48 |
| | 01270100 | 型钢 | t | 4080.00 | | | | | 0.106 | 432.48 | 0.145 | 591.60 |
| | 03090103 | 螺母 | kg | 7.20 | 3.44 | 24.77 | 4.71 | 33.91 | 2.84 | 20.45 | 3.86 | 27.79 |
| | 01293501 | 钢垫板 | kg | 4.40 | 3.83 | 16.85 | 5.28 | 23.23 | 4.65 | 20.46 | 6.28 | 27.63 |
| | 03515121 | 扒钉 | kg | 4.60 | 5.06 | 23.28 | 5.83 | 26.82 | | | | |
| | 12060334 | 防腐油 | kg | 6.00 | 0.35 | 2.10 | 0.56 | 3.36 | 0.22 | 1.32 | 0.31 | 1.86 |
| | 11573505 | 石油沥青油毡 350# | m ² | 3.90 | 0.39 | 1.52 | 0.54 | 2.11 | 0.51 | 1.99 | 0.72 | 2.81 |
| | 03410205 | 电焊条 J422 | kg | 5.80 | | | | | 6.93 | 40.19 | 9.43 | 54.69 |
| | 12370305 | 氧气 | m ³ | 3.30 | | | | | 0.66 | 2.18 | 0.89 | 2.94 |
| | 12370336 | 乙炔气 | m ³ | 16.38 | | | | | 0.29 | 4.75 | 0.39 | 6.39 |
| | | 其它材料费 | | 元 | | | 1.80 | | 1.80 | | 1.80 | |
| 7-45 | 钢拉杆 | | t | 7002.42 | 0.02 | 140.05 | 0.027 | 189.07 | 0.05 | 350.12 | 0.068 | 476.16 |
| 5-27 | 铁件制作 | | t | 9192.70 | 0.115 | 1057.16 | 0.161 | 1480.02 | 0.073 | 671.07 | 0.093 | 854.92 |
| 机械 | 99250304 | 交流弧焊机 容量 30kVA | 台班 | 90.97 | | | | | 0.49 | 44.58 | 0.66 | 60.04 |

9.2.2 屋面木基层

工作内容：制作、安装檩木、檩托木(或垫木)，伸入墙内部分刷防腐油。

计量单位：m³

| 定额编号 | | | | 9-42 | | 9-43 | | | | |
|-------------|----------|-------|-----|----------------|---------|--------|---------|--------|---------|--|
| 项 目 | | | 单 位 | 单 价 | 檩 木 | | | | | |
| | | | | | 方 木 | | 圆 木 | | | |
| | | | | | 数 量 | 合 计 | 数 量 | 合 计 | | |
| 综合单价 | | | | 元 | 2149.95 | | 1961.64 | | | |
| 其中 | 人 工 费 | | | 元 | 317.34 | | 263.22 | | | |
| | 材 料 费 | | | 元 | 1715.20 | | 1601.02 | | | |
| | 机 械 费 | | | 元 | — | | — | | | |
| | 管 理 费 | | | 元 | 79.34 | | 65.81 | | | |
| | 利 润 | | | 元 | 38.08 | | 31.59 | | | |
| 二类工 | | | 工日 | 82.00 | 3.87 | 317.34 | 3.21 | 263.22 | | |
| 材 料 | 05030600 | 普通木成材 | | m ³ | 1600.00 | 1.05 | 1680.00 | | | |
| | 05011200 | 圆木 | | m ³ | 1500.00 | | | 1.05 | 1575.00 | |
| | 12060334 | 防腐油 | | kg | 6.00 | 2.71 | 16.26 | 1.97 | 11.82 | |
| | 03510701 | 铁钉 | | kg | 4.20 | 4.51 | 18.94 | 3.38 | 14.20 | |

注：1. 檩托木(或垫木)并入檩木计算。
2. 檩木刨光者，其人工乘以系数1.4。

工作内容：屋面板制作。

计量单位：10m²

| 定额编号 | | | | 9-44 | | 9-45 | | 9-46 | | 9-47 | | | |
|-------------|----------|---------------------|-----|----------------|--------------|-------|--------|-------|------------------|-------|--------|-------|--------|
| 项 目 | | | 单 位 | 单 价 | 屋面板制作(18mm厚) | | | | 屋面板制作(18mm厚一面刨光) | | | | |
| | | | | | 平 口 | | 错 口 | | 平 口 | | 错 口 | | |
| | | | | | 数 量 | 合 计 | 数 量 | 合 计 | 数 量 | 合 计 | 数 量 | 合 计 | |
| 综合单价 | | | | 元 | 317.34 | | 373.45 | | 396.35 | | 441.43 | | |
| 其中 | 人 工 费 | | | 元 | 8.20 | | 28.70 | | 20.50 | | 28.70 | | |
| | 材 料 费 | | | 元 | 300.80 | | 324.80 | | 350.40 | | 379.20 | | |
| | 机 械 费 | | | 元 | 3.87 | | 6.81 | | 13.04 | | 16.72 | | |
| | 管 理 费 | | | 元 | 3.02 | | 8.88 | | 8.39 | | 11.36 | | |
| | 利 润 | | | 元 | 1.45 | | 4.26 | | 4.02 | | 5.45 | | |
| 二类工 | | | 工日 | 82.00 | 0.10 | 8.20 | 0.35 | 28.70 | 0.25 | 20.50 | 0.35 | 28.70 | |
| 材料 | 05030600 | 普通木成材 | | m ³ | 1600.00 | 0.188 | 300.80 | 0.203 | 324.80 | 0.219 | 350.40 | 0.237 | 379.20 |
| 机 械 | 99210103 | 木工圆锯机 直径500mm | | 台班 | 27.63 | 0.023 | 0.64 | 0.025 | 0.69 | 0.023 | 0.64 | 0.025 | 0.69 |
| | 99210304 | 木工平刨床 刨削宽度450mm | | 台班 | 20.20 | 0.16 | 3.23 | 0.173 | 3.49 | | | | |
| | 99210315 | 木工压刨床 刨削宽度(三面)400mm | | 台班 | 77.48 | | | | | 0.16 | 12.40 | 0.173 | 13.40 |
| | 99212321 | 木工裁口机 宽度(多面)400mm | | 台班 | 42.40 | | | 0.062 | 2.63 | | | 0.062 | 2.63 |

工作内容：1. 屋面板制作。

2. 椽木上钉屋面板、油毡、挂瓦条。

计量单位：10m²斜面积

| 定额编号 | | | | 9-48 | | 9-49 | | 9-50 | | 9-51 | | |
|--------|----------|--------------|------------------|---------|--------------|-------|-------|-------|----------------|--------|--------|--------|
| 项 目 | | | 单 位 | 单 价 | 屋面板板厚每增减 1mm | | | | 椽木上钉屋面板、油毡、挂瓦条 | | | |
| | | | | | 平口 | | 错口 | | 平口 | | 错口 | |
| | | | | | 数量 | 合计 | 数量 | 合计 | 数量 | 合计 | 数量 | 合计 |
| 综合单价 | | | | 元 | 16.00 | | 17.60 | | 463.69 | | 521.65 | |
| 其中 | 人工费 | | | 元 | — | | — | | 41.27 | | 62.45 | |
| | 材料费 | | | 元 | 16.00 | | 17.60 | | 401.67 | | 426.46 | |
| | 机械费 | | | 元 | — | | — | | 4.00 | | 7.03 | |
| | 管理费 | | | 元 | — | | — | | 11.32 | | 17.37 | |
| | 利润 | | | 元 | — | | — | | 5.43 | | 8.34 | |
| 二类工 | | | 工日 | 82.00 | | | | 0.40 | 32.80 | 0.40 | 32.80 | |
| 材 料 | 05030600 | 普通木成材 | m ³ | 1600.00 | 0.01 | 16.00 | 0.011 | 17.60 | 0.019 | 30.40 | 0.019 | 30.40 |
| | 11573505 | 石油沥青油毡 350# | m ² | 3.90 | | | | | 11.00 | 42.90 | 11.00 | 42.90 |
| | 03510701 | 铁钉 | kg | 4.20 | | | | | 0.64 | 2.69 | 0.64 | 2.69 |
| | 05250301 | 板条 1000×30×8 | 百根 | 65.00 | | | | | 0.23 | 14.95 | 0.23 | 14.95 |
| | 9-44 | 屋面板平口 | 10m ² | 317.34 | | | | | 1.033 | 327.81 | | |
| | 9-45 | 屋面板错口 | 10m ² | 373.45 | | | | | | | 1.033 | 385.77 |

工作内容：檩条上钉椽子。

计量单位：10m²斜面积

| 定额编号 | | | | 9-52 | | 9-53 | | 9-54 | | |
|--------|----------|-------|----------------|---------|------------|--------|--------|--------|--------|--------|
| 项 目 | | | 单 位 | 单 价 | 椽木上钉椽子及挂瓦条 | | | | | |
| | | | | | 檩木上钉椽子 | | | | | |
| | | | | | 方椽 | | 半圆椽 | | | |
| | | 数量 | 合计 | 数量 | 合计 | 数量 | 合计 | | | |
| 综合单价 | | | | 元 | 174.09 | | 241.01 | | 215.35 | |
| 其中 | 人工费 | | | 元 | 33.62 | | 22.96 | | 27.88 | |
| | 材料费 | | | 元 | 128.03 | | 209.55 | | 177.15 | |
| | 机械费 | | | 元 | — | | — | | — | |
| | 管理费 | | | 元 | 8.41 | | 5.74 | | 6.97 | |
| | 利润 | | | 元 | 4.03 | | 2.76 | | 3.35 | |
| 二类工 | | | 工日 | 82.00 | 0.41 | 33.62 | 0.28 | 22.96 | 0.34 | 27.88 |
| 材 料 | 05030600 | 普通木成材 | m ³ | 1600.00 | 0.078 | 124.80 | 0.129 | 206.40 | | |
| | 03510701 | 铁钉 | kg | 4.20 | 0.77 | 3.23 | 0.75 | 3.15 | 0.75 | 3.15 |
| | 05011200 | 圆木 | m ³ | 1500.00 | | | | | 0.116 | 174.00 |

注：1. 椽子如刨光者，每 10m²增加人工 0.12 工日。

2. 9-52 椽子为 40mm×50mm，中距为 400mm（其中椽子料为 0.059m³，挂瓦条为 0.019m³，规格 25mm×20mm），9-53 椽子为 40mm×60mm，9-54 椽子为 φ70mm（对开），中距为 200mm，如与设计要求不符，可按比例换算椽子料。

3. 9-52 如改用圆木椽子时，减去成材 0.059m³，增加圆木 0.078m³（φ70mm 对开，中距 300mm），铁钉 0.27kg、人工 0.06 工日。

工作内容：1. 制作、安装三角木。
2. 制作、安装天沟底板。

计量单位：10m

| 定额编号 | | | | 9-55 | | 9-56 | | 9-57 | | 9-58 | | | |
|------|----------|-------|--|----------------|---------|---------|-------|--------------|--------|-------|--------|-------|--------|
| 项 目 | | | | 单 位 | 单 价 | 檩木上钉三角木 | | | | 天沟底板 | | | |
| | | | | | | 方木檩条上 | | 混凝土或钢 檩条上 | | 靠端 | | 对榫 | |
| | | | | | | 数量 | 合计 | 数量 | 合计 | 数量 | 合计 | 数量 | 合计 |
| 综合单价 | | | | 元 | 41.54 | | 44.91 | | 765.14 | | 939.37 | | |
| 其中 | 人工费 | | | 元 | 6.56 | | 9.02 | | 181.22 | | 167.28 | | |
| | 材料费 | | | 元 | 32.55 | | 32.55 | | 516.86 | | 710.20 | | |
| | 机械费 | | | 元 | — | | — | | — | | — | | |
| | 管理费 | | | 元 | 1.64 | | 2.26 | | 45.31 | | 41.82 | | |
| | 利润 | | | 元 | 0.79 | | 1.08 | | 21.75 | | 20.07 | | |
| 二类工 | | | | 工日 | 82.00 | 0.08 | 6.56 | 0.11 | 9.02 | 2.21 | 181.22 | 2.04 | 167.28 |
| 材料 | 05030600 | 普通木成材 | | m ³ | 1600.00 | 0.02 | 32.00 | 0.02 | 32.00 | 0.317 | 507.20 | 0.436 | 697.60 |
| | 03510701 | 铁钉 | | kg | 4.20 | 0.13 | 0.55 | 0.13 | 0.55 | 2.30 | 9.66 | 3.00 | 12.60 |

注：檩木三角木为50mm×75mm对开，规格不符时，木材换算，其它不变。

工作内容：制作、安装封檐板、搏风板。

计量单位：10m

| 定额编号 | | | | 9-59 | | 9-60 | | | |
|------|----------|-------|--|----------------|---------|---------|--------|-------|--------|
| 项 目 | | | | 单 位 | 单 价 | 封檐板、搏风板 | | | |
| | | | | | | 不带落水线 | | 带落水线 | |
| | | | | | | 数量 | 合计 | 数量 | 合计 |
| 综合单价 | | | | 元 | 126.65 | | 165.03 | | |
| 其中 | 人工费 | | | 元 | 36.08 | | 45.10 | | |
| | 材料费 | | | 元 | 77.22 | | 103.24 | | |
| | 机械费 | | | 元 | — | | — | | |
| | 管理费 | | | 元 | 9.02 | | 11.28 | | |
| | 利润 | | | 元 | 4.33 | | 5.41 | | |
| 二类工 | | | | 工日 | 82.00 | 0.44 | 36.08 | 0.55 | 45.10 |
| 材料 | 05030600 | 普通木成材 | | m ³ | 1600.00 | 0.048 | 76.80 | 0.064 | 102.40 |
| | 03510701 | 铁钉 | | kg | 4.20 | 0.10 | 0.42 | 0.20 | 0.84 |

注：封檐板、搏风板为200mm×20mm，规格不符时，木材换算，其它不变。

9.2.3 木柱、木梁、木楼梯

工作内容：梁的制作及安装(包括铁件、螺栓的安装)，梁端刷防腐油。

计量单位：m³竣工木料

| 定 额 编 号 | | | | 9-61 | | 9-62 | | | |
|---------|----------|-------|--|----------------|---------|-------|---------|------|---------|
| 项 目 | | | | 单 位 | 单 价 | 梁 | | | |
| | | | | | | 方 木 | | 圆 木 | |
| | | | | | | 数 量 | 合 计 | 数 量 | 合 计 |
| 综 合 单 价 | | | | 元 | 2222.01 | | 1926.02 | | |
| 其 中 | 人 工 费 | | | 元 | 272.40 | | 209.92 | | |
| | 材 料 费 | | | 元 | 1833.71 | | 1627.63 | | |
| | 机 械 费 | | | 元 | 11.03 | | 7.88 | | |
| | 管 理 费 | | | 元 | 70.86 | | 54.45 | | |
| | 利 润 | | | 元 | 34.01 | | 26.14 | | |
| 二类工 | | | | 工日 | 82.00 | 2.93 | 240.26 | 2.28 | 186.96 |
| 材 料 | 05030600 | 普通木成材 | | m ³ | 1600.00 | 1.10 | 1760.00 | | |
| | 05011200 | 圆木 | | m ³ | 1500.00 | | | 1.05 | 1575.00 |
| | 12060334 | 防腐油 | | kg | 6.00 | 0.60 | 3.60 | 0.40 | 2.40 |
| | | 其它材料费 | | 元 | | | 0.55 | | 0.55 |
| | 5-27 | 铁件制作 | | t | 9192.70 | 0.014 | 128.70 | 0.01 | 91.93 |

注：1. 定额以混水为准，如刨光者，人工乘以系数1.4。
2. 如实际不用铁件者，取消铁件，另增加铁钉3.5kg。

工作内容：1. 柱的制作及安装(包括铁件、螺栓的安装)，柱头刷防腐油。

2. 制作安装楼梯踏步、楼梯平台楞木及楼板，伸入墙身部分刷防腐油。

计量单位：表中所示

| 定 额 编 号 | | | | 9-63 | | 9-64 | | 9-65 | | | | | |
|---------|----------|-------|--|----------------|---------|---------------------|---------|------|---------|-------|---------|-------------------------|--|
| 项 目 | | | | 单 位 | 单 价 | 柱 | | | | | | | |
| | | | | | | 方 木 | | 圆 木 | | 木楼梯 | | | |
| | | | | | | m ³ 竣工木料 | | | | | | 10m ² 水平投影面积 | |
| | | | | | | 数 量 | 合 计 | 数 量 | 合 计 | 数 量 | 合 计 | | |
| 综 合 单 价 | | | | 元 | 2507.95 | | 2021.93 | | 3651.42 | | | | |
| 其 中 | 人 工 费 | | | 元 | 366.05 | | 282.08 | | 1282.48 | | | | |
| | 材 料 费 | | | 元 | 1987.03 | | 1624.68 | | 1894.42 | | | | |
| | 机 械 费 | | | 元 | 14.18 | | 7.88 | | — | | | | |
| | 管 理 费 | | | 元 | 95.06 | | 72.49 | | 320.62 | | | | |
| | 利 润 | | | 元 | 45.63 | | 34.80 | | 153.90 | | | | |
| 二类工 | | | | 工日 | 82.00 | 3.96 | 324.72 | 3.16 | 259.12 | 15.64 | 1282.48 | | |
| 材 料 | 05030600 | 普通木成材 | | m ³ | 1600.00 | 1.185 | 1897.60 | | | | | | |
| | 05011200 | 圆木 | | m ³ | 1500.00 | | | 1.05 | 1575.00 | | | | |
| | 03510701 | 铁钉 | | kg | 4.20 | | | | 5.10 | 21.42 | | | |
| | 12060334 | 防腐油 | | kg | 6.00 | | | | 1.50 | 9.00 | | | |
| | 5-27 | 铁件制作 | | t | 9192.70 | 0.018 | 165.47 | 0.01 | 91.93 | | | | |

注：1. 柱子以混水为准，如刨光者，人工乘以系数1.4。
2. 柱子如不用铁件，取消铁件，另增加铁钉3.5kg。

9.3 附表:厂库房大门、特种门五金、铁件配件表

计量单位: 樘

| 定 额 编 号 | | | | 9-66 | | 9-67 | | 9-68 | | 9-69 | | |
|---------|----------|--------------------|---------|--------|--------|-------|--------|-------|---------|-------|---------|-------|
| 项 目 | | | 单 位 | 单 价 | 平开木板大门 | | | | 推拉木板大门 | | | |
| | | | | | 无小门 | | 有小门 | | 无小门 | | 有小门 | |
| | | | | | 数量 | 合计 | 数量 | 合计 | 数量 | 合计 | 数量 | 合计 |
| 综 合 单 价 | | | | 元 | 538.64 | | 542.96 | | 1027.27 | | 1031.59 | |
| 其 中 | 人 工 费 | | | 元 | 114.80 | | 114.80 | | 229.60 | | 229.60 | |
| | 材 料 费 | | | 元 | 327.41 | | 331.73 | | 604.83 | | 609.15 | |
| | 机 械 费 | | | 元 | 39.38 | | 39.38 | | 78.75 | | 78.75 | |
| | 管 理 费 | | | 元 | 38.55 | | 38.55 | | 77.09 | | 77.09 | |
| | 利 润 | | | 元 | 18.50 | | 18.50 | | 37.00 | | 37.00 | |
| 材 料 | 03630703 | 滑轮 $d=50\text{mm}$ | 个 | 9.50 | 2.00 | 19.00 | 2.00 | 19.00 | 4.00 | 38.00 | 4.00 | 38.00 |
| | 03530105 | 轴承 203 | 个 | 5.00 | 2.00 | 10.00 | 2.00 | 10.00 | 4.00 | 20.00 | 4.00 | 20.00 |
| | 09492310 | 合页 100mm | 只 | 13.00 | | | 0.02 | 0.26 | | | 0.02 | 0.26 |
| | 09492508 | 插销 125mm | 套 | 6.00 | | | 0.01 | 0.06 | | | 0.01 | 0.06 |
| | 18310905 | 挂衣钩 125mm | 百个 | 200.00 | | | 0.02 | 4.00 | | | 0.02 | 4.00 |
| | | 其它材料费 | 元 | | | 50.00 | | 50.00 | | 50.00 | | 50.00 |
| 5-27 | 铁件制作 | t | 9192.70 | 0.05 | 459.64 | 0.05 | 459.64 | 0.10 | 919.27 | 0.10 | 919.27 | |

注: 1. 每樘铁件是指门轨(包括上、下轨)、轨道连接件、门轴等, 设计重量与定额不符时应调整数量。
2. 平开门设计不用滑轮时, 滑轮、轴承费用扣除。

计量单位：樘

| 定额编号 | | | | 9-70 | | 9-71 | | |
|------|----------|------------|-----|---------|----------|--------|---------|---------|
| 项 目 | | | 单 位 | 单 价 | 平开钢木大门 | | 推拉钢木大门 | |
| | | | | | 无小门(一般型) | | | |
| | | | | | 数量 | 合计 | 数量 | 合计 |
| 综合单价 | | | | 元 | 537.64 | | 2144.41 | |
| 其中 | 人工费 | | | 元 | 114.80 | | 505.12 | |
| | 材料费 | | | 元 | 326.41 | | 1215.02 | |
| | 机械费 | | | 元 | 39.38 | | 173.26 | |
| | 管理费 | | | 元 | 38.55 | | 169.60 | |
| | 利润 | | | 元 | 18.50 | | 81.41 | |
| 材料 | 03530106 | 单列向球轴承 205 | 个 | 4.50 | 2.00 | 9.00 | 8.00 | 36.00 |
| | 03630703 | 滑轮 d=50mm | 个 | 9.50 | 2.00 | 19.00 | | |
| | 03630704 | 滑轮 d=100mm | 个 | 2.00 | | | 8.00 | 16.00 |
| | | 其它材料费 | 元 | | | 50.00 | | 70.00 |
| | 5-27 | 铁件制作 | t | 9192.70 | 0.05 | 459.64 | 0.22 | 2022.39 |

注：同前。

计量单位：樘

| 定额编号 | | | | 9-72 | | 9-73 | | 9-74 | | 9-75 | | |
|------|------|------|-----|---------|--------|--------|---------|---------|--------|--------|--------|--------|
| 项 目 | | | 单 位 | 单 价 | 平开 | | 推拉 | | 钢折叠门 | | 钢管 | |
| | | | | | 钢大门 | | | | | | 铁丝网门 | |
| | | | | | 数量 | 合计 | 数量 | 合计 | 数量 | 合计 | 数量 | 合计 |
| 综合单价 | | | | 元 | 487.22 | | 2527.99 | | 349.33 | | 441.25 | |
| 其中 | 人工费 | | | 元 | 121.69 | | 631.40 | | 87.25 | | 110.21 | |
| | 材料费 | | | 元 | 263.32 | | 1366.27 | | 188.79 | | 238.48 | |
| | 机械费 | | | 元 | 41.74 | | 216.57 | | 29.93 | | 37.80 | |
| | 管理费 | | | 元 | 40.86 | | 211.99 | | 29.30 | | 37.00 | |
| | 利润 | | | 元 | 19.61 | | 101.76 | | 14.06 | | 17.76 | |
| 材料 | 5-27 | 铁件制作 | t | 9192.70 | 0.053 | 487.21 | 0.275 | 2527.99 | 0.038 | 349.32 | 0.048 | 441.25 |

计量单位：樘

| 定额编号 | | | | 9-76 | | 9-77 | | 9-78 | | |
|--------|----------|----------|-----|---------|--------|--------|--------|--------|-------|------|
| 项 目 | | | 单 位 | 单 价 | 角钢 | | 防火门 | | 保温隔音门 | |
| | | | | | 铁丝网门 | | | | | |
| | | | | | 数量 | 合计 | 数量 | 合计 | 数量 | 合计 |
| 综合单价 | | | | 元 | 505.59 | | 292.19 | | 4.21 | |
| 其中 | 人工费 | | | 元 | 126.28 | | 68.88 | | — | |
| | 材料费 | | | 元 | 273.25 | | 165.45 | | 4.21 | |
| | 机械费 | | | 元 | 43.31 | | 23.63 | | — | |
| | 管理费 | | | 元 | 42.40 | | 23.13 | | — | |
| | 利 润 | | | 元 | 20.35 | | 11.10 | | — | |
| 材 料 | 09493557 | 内外执钩 | 组 | 8.00 | | | 1.00 | 8.00 | | |
| | 09492310 | 合页 100mm | 只 | 13.00 | | | | | 0.02 | 0.26 |
| | 03030173 | 木螺钉 L=38 | 十个 | 0.30 | | | 28.00 | 8.40 | 12.00 | 3.60 |
| | 09470703 | 弹子执钩锁 | 把 | 35.00 | | | | | 0.01 | 0.35 |
| | 5-27 | 铁件制作 | t | 9192.70 | 0.055 | 505.60 | 0.03 | 275.78 | | |

计量单位：樘

| 定额编号 | | | | 9-79 | | 9-80 | | 9-81 | | |
|--------|----------|----------|-----|---------|--------|--------|--------|--------|--------|--------|
| 项 目 | | | 单 位 | 单 价 | 变电间门 | | 冷藏门 | | 冻结间门 | |
| | | | | | 数量 | 合计 | 数量 | 合计 | 数量 | 合计 |
| 综合单价 | | | | 元 | 642.50 | | 294.09 | | 462.95 | |
| 其中 | 人工费 | | | 元 | 156.13 | | 68.88 | | 107.91 | |
| | 材料费 | | | 元 | 355.24 | | 167.35 | | 264.41 | |
| | 机械费 | | | 元 | 53.55 | | 23.63 | | 37.01 | |
| | 管理费 | | | 元 | 52.42 | | 23.13 | | 36.23 | |
| | 利 润 | | | 元 | 25.16 | | 11.10 | | 17.39 | |
| 材 料 | 03030173 | 木螺钉 L=38 | 十个 | 0.30 | 58.00 | 17.40 | 61.00 | 18.30 | 103.00 | 30.90 |
| | 5-27 | 铁件制作 | t | 9192.70 | 0.068 | 625.10 | 0.03 | 275.78 | 0.047 | 432.06 |

第十章 屋面及防水工程

说 明

一、屋面防水分为瓦、卷材、刚性、涂膜四部分。

1. 瓦材规格与定额不同时，瓦的数量可以换算，其它不变。换算公式：

$$\frac{10\text{m}^2}{\text{瓦有效长度} \times \text{有效宽度}} \times 1.025 \text{ (操作损耗)}$$

2. 油毡卷材屋面包括刷冷底子油一遍，但不包括天沟、泛水、屋脊、檐口等处的附加层在内，其附加层应另行计算。其它卷材屋面均包括附加层。

3. 本章以石油沥青、石油沥青玛碲脂为准，设计使用煤沥青、煤沥青玛碲脂，材料调整。

4. 冷胶“二布三涂”项目，其“三涂”是指涂膜构成的防水层数，并非指涂刷遍数，每一涂层的厚度必须符合规范（每一涂层刷二至三遍）要求。

5. 高聚物、高分子防水卷材粘贴，实际使用的粘结剂与本定额不同，单价可以换算，其它不变。

二、平、立面及其它防水是指楼地面及墙面的防水，分为涂刷、砂浆、粘贴卷材三部分，既适用于建筑物（包括地下室）又适用于构筑物。

各种卷材的防水层均已包括刷冷底子油一遍和平、立面交界处的附加层工料在内。

三、在粘结层上单撒绿豆砂者（定额中已包括绿豆砂的项目除外），每 10m^2 铺洒面积增加 0.066 工日，绿豆砂 0.078t。

四、伸缩缝、盖缝项目中，除已注明规格可调整外，其余项目均不调整。

五、无分隔缝的屋面找平层按第十三章相应子目执行。

工程量计算规则

一、瓦屋面按图示尺寸的水平投影面积乘以屋面坡度延长系数 C (见下表) 计算 (瓦出线已包括在内), 不扣除房上烟囱、风帽底座、风道、屋面小气窗、斜沟等所占面积, 屋面小气窗的出檐部分也不增加。

二、瓦屋面的屋脊、蝴蝶瓦的檐口花边、滴水应另列项目按延长米计算, 四坡屋面斜脊长度按下图中的 b 乘以隅延长系数 D (见下表) 以延长米计算, 山墙泛水长度 $= A \times C$, 瓦穿铁丝、钉铁钉、水泥砂浆粉挂瓦条按每 10m^2 斜面积计算。

屋面坡度延长米系数表

| 坡度比例 a/b | 角度 θ | 延长系数 C | 隅延长系数 D |
|------------|----------------|----------|-----------|
| 1/1 | 45° | 1.4142 | 1.7321 |
| 1/1.5 | $33^\circ 40'$ | 1.2015 | 1.5620 |
| 1/2 | $26^\circ 34'$ | 1.1180 | 1.5000 |
| 1/2.5 | $21^\circ 48'$ | 1.0770 | 1.4697 |
| 1/3 | $18^\circ 26'$ | 1.0541 | 1.4530 |

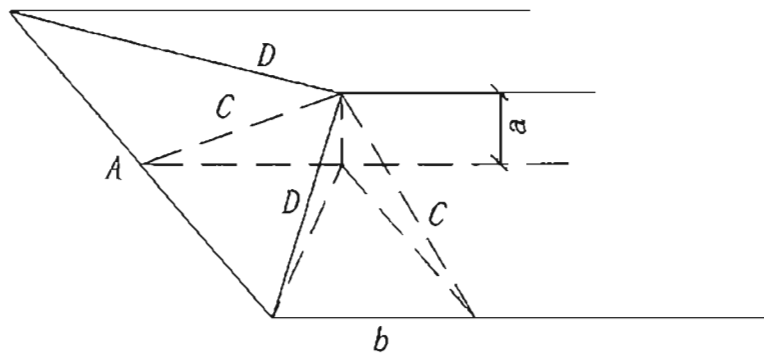

屋面参数示意图

注: 屋面坡度大于 45° 时, 按设计斜面积计算。

三、彩钢夹芯板、彩钢复合板屋面按设计图示尺寸以面积计算, 支架、槽铝、角铝等均包含在定额内。

四、彩板屋脊、天沟、泛水、包角、山头按设计长度以延长米计算, 堵头已包含在定额内。

五、卷材屋面工程量按以下规定计算:

1. 卷材屋面按图示尺寸的水平投影面积乘以规定的坡度系数计算,但不扣除房上烟囱,风帽底座、风道、屋面小气窗和斜沟所占面积。女儿墙、伸缩缝、天窗等处的弯起高度按图示尺寸计算并入屋面工程量内;如图纸无规定时,伸缩缝、女儿墙的弯起高度按 250mm 计算,天窗弯起高度按 500mm 计算并入屋面工程量内;檐沟、天沟按展开面积并入屋面工程量内。

2. 油毡屋面均不包括附加层在内,附加层按设计尺寸和层数另行计算。

3. 其它卷材屋面已包括附加层在内,不另行计算;收头、接缝材料已列入定额内。

六、屋面刚性防水按设计图示尺寸以面积计算,不扣除房上烟囱、风帽底座、风道等所占面积。

七、屋面涂膜防水工程量计算同卷材屋面。

八、平、立面防水工程量按以下规定计算:

1. 涂刷油类防水按设计涂刷面积计算。

2. 防水砂浆防水按设计抹灰面积计算,扣除凸出地面的构筑物、设备基础及室内铁道所占的面积,不扣除附墙垛、柱、间壁墙、附墙烟囱及 0.3m^2 以内孔洞所占面积。

3. 粘贴卷材、布类:

(1) 平面:建筑物地面、地下室防水层按主墙(承重墙)间净面积计算,扣除凸出地面的构筑物、柱、设备基础等所占面积,不扣除附墙垛、间壁墙、附墙烟囱及 0.3m^2 以内孔洞所占面积。与墙间连接处高度在 300mm 以内者,按展开面积计算并入平面工程量内,超过 300mm 时,按立面防水层计算。

(2) 立面:墙身防水层按设计图示尺寸以面积计算,扣除立面孔洞所占面积(0.3m^2 以内孔洞不扣)。

(3) 构筑物防水层按设计图示尺寸以面积计算,不扣除 0.3m^2 以内孔洞面积。

九、伸缩缝、盖缝、止水带按延长米计算,外墙伸缩缝在墙内、外双面填缝者,工程量应按双面计算。

十、屋面排水工程量按以下规定计算:

1. 玻璃钢、PVC、铸铁水落管、檐沟,均按图示尺寸以延长米计算。水斗、女儿墙弯头、铸铁落水口(带罩),均按只计算。

2. 阳台 PVC 管通水落管按只计算。每只阳台出水口至水落管中心线斜长按 1m 计算(内含 2 只 135° 弯头,1 只异径三通)。

10.1 屋面防水

10.1.1 瓦屋面及彩钢板屋面

工作内容：1. 铺瓦包括斜沟及梢头抹灰；脊瓦包括屋脊、斜脊。
2. 穿铁丝、钉铁钉。

计量单位：表中所示

| 定额编号 | | | 10-1 | | 10-2 | | 10-3 | | |
|------|----------|--------------|------------------|--------|--------|--------|------------------|-------|-----------|
| 项 目 | 单 位 | 单 价 | 黏土瓦 | | | | | | |
| | | | 铺在挂瓦条上 | | | | 穿铁丝钉铁钉 | | |
| | | | 铺瓦 | | 脊瓦 | | | | |
| | | | 10m ² | | 10m | | 10m ² | | |
| | | | 数量 | 合计 | 数量 | 合计 | 数量 | 合计 | |
| 综合单价 | | 元 | 434.72 | | 131.22 | | 86.01 | | |
| 其中 | 人工费 | | 元 | 39.36 | | 27.88 | | 61.50 | |
| | 材料费 | | 元 | 380.80 | | 93.02 | | 1.75 | |
| | 机械费 | | 元 | — | | — | | — | |
| | 管理费 | | 元 | 9.84 | | 6.97 | | 15.38 | |
| | 利润 | | 元 | 4.72 | | 3.35 | | 7.38 | |
| 二类工 | | 工日 | 82.00 | 0.48 | 39.36 | 0.34 | 27.88 | 0.75 | 61.50 |
| 材 料 | 28115501 | 黏土瓦 400×240 | 百块 | 250.00 | 1.52 | 380.00 | | | |
| | 04170401 | 黏土脊瓦 380×240 | 百块 | 250.00 | | | 0.30 | 75.00 | |
| | 03510701 | 铁钉 | kg | 4.20 | | | | | 0.22 0.92 |
| | 80010124 | 水泥砂浆 1:2.5 | m ³ | 265.07 | 0.003 | 0.80 | 0.068 | 18.02 | |
| | 03570237 | 镀锌铁丝 22# | kg | 5.50 | | | | | 0.15 0.83 |

注：1. 瓦的计算有效面积和计算有效长度分别为：黏土(水泥)瓦 315mm×215mm，黏土(水泥)脊瓦 350mm，瓦规格不同，数量可换算，其它不变。

2. 10-1 子目以不穿铁丝钉铁钉为准，需穿铁丝钉铁钉者另按 10-3 子目增加。在陶土波形瓦上穿铁丝钉铁钉者，基价乘以系数 1.50。

工作内容：浇水、弹线、调运砂浆、抹面。

计量单位：10m²

| 定额编号 | | | 10-4 | | 10-5 | | 10-6 | | | |
|--------|----------|-----------------|----------------|--------|------------|--------|----------|--------|----------|--------|
| 项 目 | | | 单 位 | 单 价 | 水泥砂浆粉挂瓦条 | | | | | |
| | | | | | 断面 20×30mm | | | | | |
| | | | | | 间距 315mm | | 间距 345mm | | 间距 356mm | |
| | | | | | 数量 | 合计 | 数量 | 合计 | 数量 | 合计 |
| 综合单价 | | | | 元 | 76.21 | 68.93 | 66.42 | | | |
| 其中 | 人工费 | | | 元 | 50.84 | 45.92 | 44.28 | | | |
| | 材料费 | | | 元 | 5.89 | 5.35 | 5.09 | | | |
| | 机械费 | | | 元 | 0.49 | 0.49 | 0.49 | | | |
| | 管理费 | | | 元 | 12.83 | 11.60 | 11.19 | | | |
| | 利 润 | | | 元 | 6.16 | 5.57 | 5.37 | | | |
| 二类工 | | | 工日 | 82.00 | 0.62 | 50.84 | 0.56 | 45.92 | 0.54 | 44.28 |
| 材 料 | 80010124 | 水泥砂浆 1:2.5 | m ³ | 265.07 | 0.022 | 5.83 | 0.02 | 5.30 | 0.019 | 5.04 |
| | 80010123 | 水泥砂浆 1:2 | m ³ | 275.64 | (0.022) | (6.06) | (0.02) | (5.51) | (0.019) | (5.24) |
| | 31150101 | 水 | m ³ | 4.70 | 0.012 | 0.06 | 0.011 | 0.05 | 0.011 | 0.05 |
| 机械 | 99050503 | 灰浆搅拌机 拌筒容量 200L | 台班 | 122.64 | 0.004 | 0.49 | 0.004 | 0.49 | 0.004 | 0.49 |

注：斜板上水泥砂浆粉挂瓦条，设计断面、间距与定额不符按比例换算。

工作内容: 1. 切割、铺瓦。

2. 调运砂浆、安装脊瓦(件)、钻孔固定封檐瓦、色浆密封。

计量单位: 表中所示

| 定额编号 | | | | 10-7 | | 10-8 | | 10-9 | | | |
|----------|-----------|-----------------|----------------|---------|--------|------------------|--------|--------|--------|--------|-------|
| 项 目 | | | | 单 位 | 单 价 | 水泥彩瓦 | | | | | |
| | | | | | | 铺瓦 | | 脊瓦 | | 封山瓦 | |
| | | | | | | 10m ² | | 10m | | | |
| | | | | | | 数量 | 合计 | 数量 | 合计 | 数量 | 合计 |
| 综合单价 | | | | 元 | 368.70 | | 298.36 | | 679.93 | | |
| 其中 | 人工费 | | | 元 | 61.50 | | 49.20 | | 69.70 | | |
| | 材料费 | | | 元 | 283.77 | | 227.77 | | 581.75 | | |
| | 机械费 | | | 元 | 0.49 | | 2.33 | | 1.96 | | |
| | 管理费 | | | 元 | 15.50 | | 12.88 | | 17.92 | | |
| | 利润 | | | 元 | 7.44 | | 6.18 | | 8.80 | | |
| 二类工 | | | | 工日 | 82.00 | 0.75 | 61.50 | 0.60 | 49.20 | 0.85 | 69.70 |
| 材 料 | 04170302 | 水泥彩瓦 420×332 | 百块 | 275.00 | 1.00 | 275.00 | | | | | |
| | 04170413 | 水泥脊瓦 432×228 | 百块 | 535.00 | | | 0.30 | 160.50 | | | |
| | 28115503 | 封山瓦 | 块 | 17.00 | | | | | 30.78 | 623.26 | |
| | 80010124 | 水泥砂浆 1:2.5 | m ³ | 265.07 | 0.018 | 4.77 | 0.097 | 25.71 | 0.081 | 21.47 | |
| | 28115509 | 圆脊封 T-D | 块 | 18.00 | | | 0.24 | 4.32 | | | |
| | 28115508 | 檐口封 | 块 | 20.00 | | | | | 1.56 | 31.20 | |
| | 03652403 | 合金钢切割锯片 | 片 | 80.00 | 0.05 | 4.00 | | | | | |
| | 28111309 | 双向圆脊 L-D | 块 | 60.00 | | | 0.24 | 14.40 | | | |
| | 28111311 | 三向圆脊 M-D | 块 | 50.00 | | | 0.24 | 12.00 | | | |
| | 11430317 | 氧化铁红 | kg | 6.50 | | | 0.19 | 1.24 | 0.06 | 0.39 | |
| | 28115510 | 圆脊斜封 S-D | 块 | 20.00 | | | 0.48 | 9.60 | | | |
| | 03510701 | 铁钉 | kg | 4.20 | | | | | 0.17 | 0.71 | |
| | 05030600 | 普通木成材 | m ³ | 1600.00 | | | | | 0.001 | 1.60 | |
| 03633315 | 合金钢钻头 一字型 | 根 | 8.00 | | | | | 0.39 | 3.12 | | |
| 机械 | 99050503 | 灰浆搅拌机 拌筒容量 200L | 台班 | 122.64 | 0.004 | 0.49 | 0.019 | 2.33 | 0.016 | 1.96 | |

- 工作内容: 1. 刷石灰水、铺望砖。
 2. 调运砂浆、铺瓦、檐口梢头坐浆。
 3. 运砖瓦、调运砂浆、砌筑、抹面、刷黑水二度。

计量单位: 10m²

| 定额编号 | | | 10-10 | | 10-11 | | 10-12 | | | |
|----------|----------|-----------------|----------------|--------|---------|--------|---------|--------|--------|--------|
| 项 目 | 单 位 | 单 价 | 屋面铺望砖 | | 蝴蝶瓦屋面 | | | | | |
| | | | | | 椽子上铺设 | | 坐浆铺设 | | | |
| | | | 数量 | 合计 | 数量 | 合计 | 数量 | 合计 | | |
| 综合单价 | | 元 | 322.15 | | 1056.79 | | 1194.79 | | | |
| 其中 | 人工费 | | 元 | 52.48 | | 93.48 | | 151.70 | | |
| | 材料费 | | 元 | 250.25 | | 927.70 | | 978.40 | | |
| | 机械费 | | 元 | — | | 0.74 | | 6.25 | | |
| | 管理费 | | 元 | 13.12 | | 23.56 | | 39.49 | | |
| | 利润 | | 元 | 6.30 | | 11.31 | | 18.95 | | |
| 二类工 | | 工日 | 82.00 | 0.64 | 52.48 | 1.14 | 93.48 | 1.85 | 151.70 | |
| 材 料 | 28090306 | 望砖 200×102×15 | 百块 | 50.00 | 5.00 | 250.00 | | | | |
| | 28110507 | 蝴蝶瓦 200×200 | 百块 | 60.00 | | | 15.35 | 921.00 | 15.35 | 921.00 |
| | 04090100 | 生石灰 | t | 326.00 | 0.0005 | 0.16 | | | | |
| | 80030105 | 石灰砂浆 1:3 | m ³ | 192.27 | | | 0.031 | 5.96 | | |
| | 80050121 | 混合砂浆 1:3:9 | m ³ | 220.46 | | | | | 0.253 | 55.78 |
| | 31150101 | 水 | m ³ | 4.70 | 0.02 | 0.09 | 0.02 | 0.09 | 0.02 | 0.09 |
| | 02230101 | 石墨粉 高碳 | kg | 2.00 | | | 0.20 | 0.40 | 0.20 | 0.40 |
| | 80110318 | 纸筋石灰浆 | m ³ | 293.41 | | | | | 0.003 | 0.88 |
| 12413518 | 901 胶 | kg | 2.50 | | | 0.10 | 0.25 | 0.10 | 0.25 | |
| 机械 | 99050503 | 灰浆搅拌机 拌筒容量 200L | 台班 | 122.64 | | | 0.006 | 0.74 | 0.051 | 6.25 |

工作内容: 1. 调运砂浆、铺瓦、檐口梢头坐浆。
2. 运砖瓦、调运砂浆、砌筑、抹面、刷黑水二度。

计量单位: 10m

| 定额编号 | | | | 10-13 | | 10-14 | | 10-15 | | | |
|----------|----------|-----------------|----------------|--------|--------|-------|--------|-------|--------|--------|-------|
| 项 目 | | | | 单 位 | 单 价 | 蝴蝶瓦屋面 | | | | | |
| | | | | | | 脊瓦 | | 檐口花边 | | 檐口滴水 | |
| | | | | | | 数量 | 合计 | 数量 | 合计 | 数量 | 合计 |
| 综合单价 | | | | 元 | 170.69 | | 106.83 | | 171.85 | | |
| 其中 | 人工费 | | | 元 | 63.96 | | 25.42 | | 41.82 | | |
| | 材料费 | | | 元 | 81.72 | | 72.00 | | 112.71 | | |
| | 机械费 | | | 元 | 0.98 | | — | | 1.35 | | |
| | 管理费 | | | 元 | 16.24 | | 6.36 | | 10.79 | | |
| | 利润 | | | 元 | 7.79 | | 3.05 | | 5.18 | | |
| 二类工 | | | | 工日 | 82.00 | 0.78 | 63.96 | 0.31 | 25.42 | 0.51 | 41.82 |
| 材 料 | 04135500 | 标准砖 240×115×53 | 百块 | 42.00 | 0.05 | 2.10 | | | | | |
| | 28110712 | 蝴蝶花边瓦 200×190 | 百块 | 180.00 | | | 0.40 | 72.00 | | | |
| | 28110909 | 蝴蝶瓦滴水 200×190 | 百块 | 250.00 | | | | | 0.40 | 100.00 | |
| | 28110507 | 蝴蝶瓦 200×200 | 百块 | 60.00 | 0.83 | 49.80 | | | | | |
| | 80030105 | 石灰砂浆 1:3 | m ³ | 192.27 | 0.017 | 3.27 | | | 0.031 | 5.96 | |
| | 28090306 | 望砖 200×102×15 | 百块 | 50.00 | 0.10 | 5.00 | | | | | |
| | 80110318 | 纸筋石灰浆 | m ³ | 293.41 | 0.024 | 7.04 | | | 0.023 | 6.75 | |
| | 02230101 | 石墨粉 高碳 | kg | 2.00 | 3.90 | 7.80 | | | | | |
| | 12413518 | 901胶 | kg | 2.50 | 1.95 | 4.88 | | | | | |
| 31150101 | 水 | m ³ | 4.70 | 0.39 | 1.83 | | | | | | |
| 机械 | 99050503 | 灰浆搅拌机 拌筒容量 200L | 台班 | 122.64 | 0.008 | 0.98 | | | 0.011 | 1.35 | |

工作内容：1. 铺瓦、钻孔、固定、安屋脊。
2. 锯、铺玻璃钢瓦、安屋脊。

计量单位：10m²

| 定额编号 | | | 10-16 | | 10-17 | | 10-18 | | | |
|----------|----------|----------------------|-----------------|--------|---------|--------|---------------|--------|--------|-------|
| 项 目 | 单 位 | 单 价 | 陶土波形瓦 | | 彩色金属波形瓦 | | 玻璃钢波形瓦 | | | |
| | | | 防水砂浆底 混合砂浆坐垫 | | | | 钢檩上、湿凝 土檩上 | | | |
| | | | 数量 | 合计 | 数量 | 合计 | 数量 | 合计 | | |
| 综合单价 | | 元 | 869.79 | | 517.85 | | 195.48 | | | |
| 其中 | 人工费 | | 元 | | 317.34 | | 54.94 | | 54.94 | |
| | 材料费 | | 元 | | 421.43 | | 442.58 | | 120.21 | |
| | 机械费 | | 元 | | 9.93 | | — | | — | |
| | 管理费 | | 元 | | 81.82 | | 13.74 | | 13.74 | |
| | 利润 | | 元 | | 39.27 | | 6.59 | | 6.59 | |
| 二类工 | | 工日 | 82.00 | 3.87 | 317.34 | 0.67 | 54.94 | 0.67 | 54.94 | |
| 材 料 | 04170511 | 陶质波形瓦 250×250 | 百块 | 154.00 | 1.94 | 298.76 | | | | |
| | 04170541 | 彩钢波纹瓦 0.35×830 | m ² | 35.00 | | | 11.10 | 388.50 | | |
| | 04170501 | 玻璃钢波形瓦 1800×750×0.64 | 块 | 10.00 | | | | | 9.23 | 92.30 |
| | 04170431 | 陶质波形脊瓦 | 百块 | 154.00 | 0.05 | 7.70 | | | | |
| | 04171506 | 彩色金属脊瓦 1000×500 | 节 | 29.00 | | | 1.24 | 35.96 | | |
| | 03057504 | 镀锌螺栓钩 | 百只 | 38.00 | | | 0.17 | 6.46 | 0.23 | 8.74 |
| | 80070306 | 防水砂浆 1:2.5 | m ³ | 387.57 | 0.152 | 58.91 | | | | |
| | 03670105 | 镀锌扁钢钩 3×12×300(400) | 百只 | 45.00 | | | | | 0.23 | 10.35 |
| | 80050121 | 混合砂浆 1:3:9 | m ³ | 220.46 | 0.253 | 55.78 | | | | |
| | 04171533 | 彩钢堵头 | m | 11.00 | | | 1.06 | 11.66 | | |
| | 04170421 | 玻璃钢脊瓦 1800×750×0.64 | 块 | 14.00 | | | | | 0.63 | 8.82 |
| 31150101 | 水 | m ³ | 4.70 | 0.06 | 0.28 | | | | | |
| 机械 | 99050503 | 灰浆搅拌机 拌筒容量 200L | 台班 | 122.64 | 0.081 | 9.93 | | | | |

注：1. 各种瓦的规格与设计不符，瓦的数量和单价可以换算，其它不变。
2. 陶土波形瓦上穿铁丝钉铁钉者按 10-3 的相应规定计算。

工作内容: 场内运输、选料、弹线、配板、切割; 支座固定、彩板、槽铝、角铝安装、打胶、堵头、收口防腐。

计量单位: 10m²

| 定额编号 | | | 10-19 | 10-20 | 10-21 | | | | | |
|----------|------------|---------------------------|----------------|-------|---------|--------|---------|--------|--------|--------|
| 项 目 | 单 位 | 单 价 | 彩钢夹芯板屋面 | | | | | | | |
| | | | 板厚(mm) | | | | | | | |
| | | | 50 | | 75 | | 100 | | | |
| | | | 数量 | 合计 | 数量 | 合计 | 数量 | 合计 | | |
| 综合单价 | | 元 | 1217.82 | | 1276.61 | | 1385.42 | | | |
| 其中 | 人工费 | 元 | 132.84 | | 132.84 | | 132.84 | | | |
| | 材料费 | 元 | 1035.83 | | 1094.62 | | 1203.43 | | | |
| | 机械费 | 元 | — | | — | | — | | | |
| | 管理费 | 元 | 33.21 | | 33.21 | | 33.21 | | | |
| | 利润 | 元 | 15.94 | | 15.94 | | 15.94 | | | |
| 二类工 | | 工日 | 82.00 | 1.62 | 132.84 | 1.62 | 132.84 | 1.62 | 132.84 | |
| 材 料 | 01292505 | 彩钢夹芯板(EPS芯材) δ50(钢板0.3厚) | m ² | 68.00 | 10.40 | 707.20 | | | | |
| | 01292507 | 彩钢夹芯板(EPS芯材) δ75(钢板0.3厚) | m ² | 73.00 | | | 10.40 | 759.20 | | |
| | 01292509 | 彩钢夹芯板(EPS芯材) δ100(钢板0.3厚) | m ² | 83.00 | | | | | 10.40 | 863.20 |
| | 01510505 | 工字铝 | m | 10.50 | 8.42 | 88.41 | 8.42 | 88.41 | 8.42 | 88.41 |
| | 01510321 | 槽铝 50mm | m | 22.50 | 3.36 | 75.60 | | | | |
| | 01510322 | 槽铝 75mm | m | 24.00 | | | 3.36 | 80.64 | | |
| | 01510323 | 槽铝 100mm | m | 25.00 | | | | | 3.36 | 84.00 |
| | 01510700 | 角铝 | m | 5.00 | 0.25 | 1.25 | 0.25 | 1.25 | 0.25 | 1.25 |
| | 26250344 | 固定卡子 50mm | 个 | 2.90 | 4.40 | 12.76 | | | | |
| | 26250345 | 固定卡子 75mm | 个 | 3.30 | | | 4.40 | 14.52 | | |
| | 26250346 | 固定卡子 100mm | 个 | 3.63 | | | | | 4.40 | 15.97 |
| | 04171532 | 彩钢内外扣槽 | m | 3.50 | 8.42 | 29.47 | 8.42 | 29.47 | 8.42 | 29.47 |
| | 31010506 | 橡皮密封条 20×3~4mm | m | 4.50 | 17.33 | 77.99 | 17.33 | 77.99 | 17.33 | 77.99 |
| | 03010322 | 铝拉铆钉 LD-1 | 十个 | 0.30 | 12.70 | 3.81 | 12.70 | 3.81 | 12.70 | 3.81 |
| | 03031201 | 自攻螺钉 | 十个 | 0.60 | 1.40 | 0.84 | 1.40 | 0.84 | 1.40 | 0.84 |
| 31010522 | 密封带 3×20mm | m | 2.10 | 0.588 | 1.23 | 0.58 | 1.22 | 0.58 | 1.22 | |
| 11591105 | 玻璃胶 300mL | 支 | 12.30 | 3.03 | 37.27 | 3.03 | 37.27 | 3.03 | 37.27 | |

工作内容：同前。

计量单位：10m²

| 定额编号 | | | | 10-22 | | 10-23 | | 10-24 | | 10-25 | | | |
|----------|-----------|----------------|----------------|-------|-------|--------|-------|------------|-------|--------|--------|-------------|--------|
| 项 目 | | | | 单 位 | 单 价 | 彩钢复合板 | | | | | | | |
| | | | | | | 单层面板 | | | | 单层底板 | | | |
| | | | | | | T330 | | 暗扣式 YX. KL | | Y135 | | YX15-225-90 | |
| | | | | | | 数量 | 合计 | 数量 | 合计 | 数量 | 合计 | 数量 | 合计 |
| 综合单价 | | | | | 元 | 415.70 | | 503.16 | | 563.95 | | 958.97 | |
| 其中 | 人工费 | | | | 元 | 92.66 | | 92.66 | | 106.60 | | 106.60 | |
| | 材料费 | | | | 元 | 288.75 | | 376.21 | | 417.91 | | 812.93 | |
| | 机械费 | | | | 元 | — | | — | | — | | — | |
| | 管理费 | | | | 元 | 23.17 | | 23.17 | | 26.65 | | 26.65 | |
| | 利润 | | | | 元 | 11.12 | | 11.12 | | 12.79 | | 12.79 | |
| 二类工 | | | | 工日 | 82.00 | 1.13 | 92.66 | 1.13 | 92.66 | 1.30 | 106.60 | 1.30 | 106.60 |
| 材 料 | 01292305 | 彩钢板 T330 | m ² | 22.67 | 10.40 | 235.77 | | | | | | | |
| | 01292306 | 彩钢板 TX 面板 Y135 | m ² | 30.00 | | | 10.40 | 312.00 | 10.40 | 312.00 | | | |
| | 01292500 | 彩钢夹芯板 | m ² | 68.00 | | | | | | | 10.40 | 707.20 | |
| | 01295509 | 联结支板 | 只 | 3.60 | 10.20 | 36.72 | | | | | | | |
| | 01295507 | 固定支板 | 只 | 3.50 | | | 13.70 | 47.95 | | | | | |
| | 01270252 | Z 形支撑 | m | 19.95 | | | | | 5.10 | 101.75 | 5.10 | 101.75 | |
| | 04171533 | 彩钢堵头 | m | 11.00 | 1.13 | 12.43 | 1.13 | 12.43 | | | | | |
| | 03010322 | 铝拉铆钉 LD-1 | 十个 | 0.30 | | | | | 5.80 | 1.74 | 5.20 | 1.56 | |
| | 03031201 | 自攻螺钉 | 十个 | 0.60 | 2.10 | 1.26 | 2.10 | 1.26 | 2.00 | 1.20 | 2.00 | 1.20 | |
| | 31010522 | 密封带 3×20mm | m | 2.10 | 0.58 | 1.22 | 0.58 | 1.22 | 0.58 | 1.22 | 0.58 | 1.22 | |
| 11591105 | 玻璃胶 300mL | 支 | 12.30 | 0.11 | 1.35 | 0.11 | 1.35 | | | | | | |

注：彩钢复合板面板与底板间采用保温时，执行相应的屋面保温、隔热子目。

工作内容：场内运输、选料、弹线、配板、切割；支座固定、彩板、支撑、钢条安装、固定、打胶、堵头。

计量单位：10m

| 定额编号 | | | 10-26 | | 10-27 | | 10-28 | | 10-29 | | |
|---------------|---------------------|----------------|--------------|-------|-----------|-------|------------|-------|------------|------|-------|
| 项 目 | 单 位 | 单 价 | 单层彩钢板屋面 | | | | | | | | |
| | | | 屋脊 | | 天沟 | | 泛水、包墙转角、山头 | | | | |
| | | | 宽 600mm, 带背托 | | 展开宽 660mm | | 展开宽 500mm | | 每增、减 100mm | | |
| | | | 数量 | 合计 | 数量 | 合计 | 数量 | 合计 | 数量 | 合计 | |
| 综合单价 | | 元 | 1438.23 | | 996.46 | | 354.63 | | 50.96 | | |
| 其中 | 人工费 | 元 | 67.24 | | 50.84 | | 36.90 | | — | | |
| | 材料费 | 元 | 1346.11 | | 926.81 | | 304.07 | | 50.96 | | |
| | 机械费 | 元 | — | | — | | — | | — | | |
| | 管理费 | 元 | 16.81 | | 12.71 | | 9.23 | | — | | |
| | 利润 | 元 | 8.07 | | 6.10 | | 4.43 | | — | | |
| 二类工 | | 工日 | 82.00 | 0.82 | 67.24 | 0.62 | 50.84 | 0.45 | 36.90 | | |
| 材 料 | 01292308 单层彩板 | m ² | 49.00 | | | | | 5.20 | 254.80 | 1.04 | 50.96 |
| | 04171521 彩钢屋脊 | m ² | 93.00 | 12.48 | 1160.64 | | | | | | |
| | 04171525 彩钢天沟 660mm | m | 68.00 | | | 10.80 | 734.40 | | | | |
| | 03010322 铝拉铆钉 LD-1 | 十个 | 0.30 | 7.00 | 2.10 | | | 15.00 | 4.50 | | |
| | 01270415 槽型彩钢条 [2 | m | 8.30 | | | 16.30 | 135.29 | | | | |
| | 03031201 自攻螺钉 | 十个 | 0.60 | 7.00 | 4.20 | 13.90 | 8.34 | | | | |
| | 11591105 玻璃胶 300mL | 支 | 12.30 | 3.64 | 44.77 | 0.21 | 2.58 | 3.64 | 44.77 | | |
| | 31010522 密封带 3×20mm | m | 2.10 | 42.00 | 88.20 | | | | | | |
| 04171533 彩钢堵头 | m | 11.00 | 4.20 | 46.20 | 4.20 | 46.20 | | | | | |

注：1. 屋脊不带背托时，彩钢屋脊数量乘以系数 0.5，人工乘以系数 0.7。
2. 屋脊、天沟展开宽与定额不同时，彩钢屋脊、天沟按比例调整，其它不变。

10.1.2 卷材屋面

- 工作内容：1. 清理基层、涂刷基层处理剂。
2. 铺贴卷材及附加层。
3. 封口、收头、钉压条。

计量单位：10m²

| 定 额 编 号 | | | | 10-30 | | 10-31 | | 10-32 | | 10-33 | | | |
|---------|----------|--------------------|---|----------------|--------|--------------|--------|-------|--------|-------|--------|-------|--------|
| 项 目 | | | | 单 位 | 单 价 | SBS 改性沥青防水卷材 | | | | | | | |
| | | | | | | 冷粘法 | | | | 热熔满铺法 | | | |
| | | | | | | 单 层 | | 双 层 | | 单 层 | | 双 层 | |
| | | | | | | 数 量 | 合 计 | 数 量 | 合 计 | 数 量 | 合 计 | 数 量 | 合 计 |
| 综 合 单 价 | | | | 元 | 522.31 | | 933.50 | | 434.60 | | 743.45 | | |
| 其 中 | 人 工 费 | | | 元 | 49.20 | | 68.88 | | 59.86 | | 79.54 | | |
| | 材 料 费 | | | 元 | 454.91 | | 839.13 | | 352.59 | | 634.48 | | |
| | 机 械 费 | | | 元 | — | | — | | — | | — | | |
| | 管 理 费 | | | 元 | 12.30 | | 17.22 | | 14.97 | | 19.89 | | |
| | 利 润 | | | 元 | 5.90 | | 8.27 | | 7.18 | | 9.54 | | |
| 二类工 | | | | 工日 | 82.00 | 0.60 | 49.20 | 0.84 | 68.88 | 0.73 | 59.86 | 0.97 | 79.54 |
| 材 料 | 11570552 | SBS 聚酯胎乙烯膜卷材 δ 3mm | | m ² | 25.00 | 12.50 | 312.50 | 23.50 | 587.50 | 12.50 | 312.50 | 23.50 | 587.50 |
| | 12410142 | 改性沥青粘结剂 | | kg | 7.90 | 13.40 | 105.86 | 26.80 | 211.72 | | | | |
| | 12330505 | APP 及 SBS 基层处理剂 | | kg | 8.00 | 3.55 | 28.40 | 3.55 | 28.40 | 3.55 | 28.40 | 3.55 | 28.40 |
| | 11592505 | SBS 封口油膏 | | kg | 7.00 | 0.62 | 4.34 | 1.10 | 7.70 | 0.62 | 4.34 | 1.10 | 7.70 |
| | 10031503 | 钢压条 | | kg | 5.00 | 0.52 | 2.60 | 0.52 | 2.60 | 0.52 | 2.60 | 0.52 | 2.60 |
| | 03510201 | 钢钉 | | kg | 7.00 | 0.03 | 0.21 | 0.03 | 0.21 | 0.03 | 0.21 | 0.03 | 0.21 |
| | 12370331 | 石油液化气 | | kg | 6.80 | | | | | 0.52 | 3.54 | 1.04 | 7.07 |
| | 其它材料费 | | 元 | | 1.00 | | 1.00 | | 1.00 | | 1.00 | | |

工作内容：同前。

计量单位：10m²

| 定额编号 | | | 10-34 | 10-35 | 10-36 | 10-37 | | | | | | |
|------|----------|-------------------|----------------|-------|--------|--------|--------|--------|--------|--------|-------|--------|
| 项 目 | 单 位 | 单 价 | SBS 改性沥青防水卷材 | | | | | | | | | |
| | | | 热熔条铺、点铺法 | | | | 热熔空铺法 | | | | | |
| | | | 单层 | | 双层 | | 单层 | | 双层 | | | |
| | | | 数量 | 合计 | 数量 | 合计 | 数量 | 合计 | 数量 | 合计 | | |
| 综合单价 | | 元 | 416.01 | | 725.02 | | 397.74 | | 704.03 | | | |
| 其中 | 人工费 | 元 | 57.40 | | 77.08 | | 48.38 | | 68.06 | | | |
| | 材料费 | 元 | 337.37 | | 619.42 | | 331.45 | | 610.78 | | | |
| | 机械费 | 元 | — | | — | | — | | — | | | |
| | 管理费 | 元 | 14.35 | | 19.27 | | 12.10 | | 17.02 | | | |
| | 利润 | 元 | 6.89 | | 9.25 | | 5.81 | | 8.17 | | | |
| 二类工 | | 工日 | 82.00 | 0.70 | 57.40 | 0.94 | 77.08 | 0.59 | 48.38 | 0.83 | 68.06 | |
| 材 料 | 11570552 | SBS 聚脲胎乙烯膜卷材 δ3mm | m ² | 25.00 | 12.50 | 312.50 | 23.50 | 587.50 | 12.50 | 312.50 | 23.50 | 587.50 |
| | 12330505 | APP 及 SBS 基层处理剂 | kg | 8.00 | 1.50 | 12.00 | 1.50 | 12.00 | 1.10 | 8.80 | 1.10 | 8.80 |
| | 11592505 | SBS 封口油膏 | kg | 7.00 | 0.62 | 4.34 | 0.70 | 4.90 | 0.62 | 4.34 | 0.70 | 4.90 |
| | 10031503 | 钢压条 | kg | 5.00 | 0.24 | 1.20 | 0.26 | 1.30 | 0.24 | 1.20 | 0.26 | 1.30 |
| | 03510201 | 钢钉 | kg | 7.00 | 0.03 | 0.21 | 0.04 | 0.28 | 0.03 | 0.21 | 0.04 | 0.28 |
| | 12370331 | 石油液化气 | kg | 6.80 | 0.90 | 6.12 | 1.80 | 12.24 | 0.50 | 3.40 | 1.00 | 6.80 |
| | | 其它材料费 | 元 | | | 1.00 | | 1.20 | | 1.00 | | 1.20 |

工作内容：同前、

计量单位：10m²

| 定额编号 | | | 10-38 | 10-39 | 10-40 | 10-41 | | | | | |
|------|-----------------------------|----------------|--------------|-------|--------|-------|--------|-------|--------|-------|--------|
| 项 目 | 单 位 | 单 价 | APP 改性沥青防水卷材 | | | | | | | | |
| | | | 冷粘法 | | | | 热熔满铺法 | | | | |
| | | | 单层 | | 双层 | | 单层 | | 双层 | | |
| | | | 数量 | 合计 | 数量 | 合计 | 数量 | 合计 | 数量 | 合计 | |
| 综合单价 | | 元 | 535.31 | | 957.88 | | 431.59 | | 751.93 | | |
| 其中 | 人工费 | 元 | 49.20 | | 68.88 | | 49.20 | | 68.88 | | |
| | 材料费 | 元 | 467.91 | | 863.51 | | 364.19 | | 657.56 | | |
| | 机械费 | 元 | — | | — | | — | | — | | |
| | 管理费 | 元 | 12.30 | | 17.22 | | 12.30 | | 17.22 | | |
| | 利润 | 元 | 5.90 | | 8.27 | | 5.90 | | 8.27 | | |
| 二类工 | | 工日 | 82.00 | 0.60 | 49.20 | 0.84 | 68.88 | 0.60 | 49.20 | 0.84 | 68.88 |
| 材 料 | 11570351 APP 聚脂胎乙烯膜卷材 δ 3mm | m ² | 26.00 | 12.50 | 325.00 | 23.50 | 611.00 | 12.50 | 325.00 | 23.50 | 611.00 |
| | 12410142 改性沥青粘结剂 | kg | 7.90 | 13.40 | 105.85 | 26.80 | 211.72 | | | | |
| | 12330505 APP 及 SBS 基层处理剂 | kg | 8.00 | 3.55 | 28.40 | 3.55 | 28.40 | 3.55 | 28.40 | 3.55 | 28.40 |
| | 11592504 APP 封口油膏 | kg | 7.80 | 0.62 | 4.84 | 1.10 | 8.58 | 0.62 | 4.84 | 1.10 | 8.58 |
| | 10031503 钢压条 | kg | 5.00 | 0.52 | 2.60 | 0.52 | 2.60 | 0.24 | 1.20 | 0.26 | 1.30 |
| | 03510201 钢钉 | kg | 7.00 | 0.03 | 0.21 | 0.03 | 0.21 | 0.03 | 0.21 | 0.03 | 0.21 |
| | 12370331 石油液化气 | kg | 6.80 | | | | | 0.52 | 3.54 | 1.04 | 7.07 |
| | 其它材料费 | 元 | | | 1.00 | | 1.00 | | 1.00 | | 1.00 |

工作内容：同前。

计量单位：10m²

| 定额编号 | | | 10-42 | | 10-43 | | 10-44 | | 10-45 | | |
|------|-----------------------------|----------------|--------------|-------|--------|-------|--------|-------|--------|-------|--------|
| 项 目 | 单 位 | 单 价 | APP 改性沥青防水卷材 | | | | | | | | |
| | | | 热熔条铺、点铺法 | | | | 热熔空铺法 | | | | |
| | | | 单层 | | 双层 | | 单层 | | 双层 | | |
| | | | 数量 | 合计 | 数量 | 合计 | 数量 | 合计 | 数量 | 合计 | |
| 综合单价 | | 元 | 429.01 | | 749.08 | | 410.74 | | 728.09 | | |
| 其中 | 人工费 | 元 | 57.40 | | 77.08 | | 48.38 | | 68.06 | | |
| | 材料费 | 元 | 350.37 | | 643.48 | | 344.45 | | 634.84 | | |
| | 机械费 | 元 | — | | — | | — | | — | | |
| | 管理费 | 元 | 14.35 | | 19.27 | | 12.10 | | 17.02 | | |
| | 利润 | 元 | 6.89 | | 9.25 | | 5.81 | | 8.17 | | |
| 二类工 | | 工日 | 82.00 | 0.70 | 57.40 | 0.94 | 77.08 | 0.59 | 48.38 | 0.83 | 68.06 |
| 材 料 | 11570351 APP 聚脂胎乙烯膜卷材 δ 3mm | m ² | 26.00 | 12.50 | 325.00 | 23.50 | 611.00 | 12.50 | 325.00 | 23.50 | 611.00 |
| | 12330505 APP 及 SBS 基层处理剂 | kg | 8.00 | 1.50 | 12.00 | 1.50 | 12.00 | 1.10 | 8.80 | 1.10 | 8.80 |
| | 11592504 APP 封口油膏 | kg | 7.80 | 0.62 | 4.84 | 0.70 | 5.46 | 0.62 | 4.84 | 0.70 | 5.46 |
| | 10031503 钢压条 | kg | 5.00 | 0.24 | 1.20 | 0.26 | 1.30 | 0.24 | 1.20 | 0.26 | 1.30 |
| | 03510201 钢钉 | kg | 7.00 | 0.03 | 0.21 | 0.04 | 0.28 | 0.03 | 0.21 | 0.04 | 0.28 |
| | 12370331 石油液化气 | kg | 6.80 | 0.90 | 6.12 | 1.80 | 12.24 | 0.50 | 3.40 | 1.00 | 6.80 |
| | 其它材料费 | 元 | 1.00 | | 1.20 | | 1.00 | | 1.20 | | |

- 工作内容：1. 清理基层、涂刷基层处理剂或冷底子油。
2. 熬制胶泥、涂刷胶泥。
3. 铺贴卷材及附加层。
4. 封口、收头、钉压条。

计量单位：10m²

| 定额编号 | | | 10-46 | | 10-47 | | 10-48 | | | |
|----------|----------|--------------------------|----------------|--------|---------------|--------|-------------------|--------|-------|--------|
| 项 目 | 单 位 | 单 价 | 自粘 聚酯胎卷材 | | 氯化聚乙烯 防水卷材 | | PVC 卷材 胶泥厚 3mm | | | |
| | | | 数量 | 合计 | 数量 | 合计 | 数量 | 合计 | | |
| 综合单价 | | 元 | 482.96 | | 595.39 | | 761.12 | | | |
| 其中 | 人工费 | 元 | 61.50 | | 41.00 | | 41.00 | | | |
| | 材料费 | 元 | 398.70 | | 539.22 | | 704.95 | | | |
| | 机械费 | 元 | — | | — | | — | | | |
| | 管理费 | 元 | 15.38 | | 10.25 | | 10.25 | | | |
| | 利润 | 元 | 7.38 | | 4.92 | | 4.92 | | | |
| 二类工 | | 工日 | 82.00 | 0.75 | 61.50 | 0.50 | 41.00 | 0.50 | 41.00 | |
| 材 料 | 11572103 | 自粘聚脂胎乙烯膜卷材 62mm | m ² | 29.00 | 12.50 | 362.50 | | | | |
| | 11570903 | 氯化聚乙烯防水卷材 I 型(-20℃)2.0mm | m ² | 22.00 | | | 12.80 | 281.60 | | |
| | 11571903 | 聚氯乙烯(PVC)防水卷材 | m ² | 30.00 | | | | | 12.37 | 371.10 |
| | 12410142 | 改性沥青粘结剂 | kg | 7.90 | 3.55 | 28.05 | | | | |
| | 11590304 | 密封胶 30mL | 支 | 15.00 | | | 0.34 | 5.10 | | |
| | 80152501 | 聚氯乙烯胶泥 | kg | 4.50 | | | | | 60.01 | 270.05 |
| | 11592505 | SBS 封口油膏 | kg | 7.00 | 0.62 | 4.34 | | | | |
| | 12410309 | 接缝胶粘剂 | kg | 20.00 | | | 0.82 | 16.40 | | |
| | 11592509 | 冷底子油 30:70 | 100kg | 992.53 | | | | | 0.048 | 47.64 |
| | 10031503 | 钢压条 | kg | 5.00 | 0.52 | 2.60 | | | 0.52 | 2.60 |
| | 12413547 | 基层胶粘剂 | kg | 14.00 | | | 4.08 | 57.12 | | |
| | 80110313 | 901 胶素水泥浆 | m ³ | 525.21 | | | | | 0.001 | 0.53 |
| | 03510201 | 钢钉 | kg | 7.00 | 0.03 | 0.21 | 0.04 | 0.28 | 0.03 | 0.21 |
| | 12331303 | 清洗剂 | kg | 8.00 | | | 0.34 | 2.72 | | |
| | 11010344 | 表面涂料 | kg | 20.00 | | | 5.44 | 108.80 | | |
| | 10030309 | 铝合金压条 | m | 4.00 | | | 1.84 | 7.36 | | |
| | 05250501 | 木柴 | kg | 1.10 | | | | | 3.58 | 3.94 |
| | 31150701 | 煤 | kg | 1.10 | | | | | 7.16 | 7.88 |
| 12430338 | 胶粘带 | m | 4.00 | | | 14.96 | 59.84 | | | |
| | 其它材料费 | 元 | | | 1.00 | | | | 1.00 | |

工作内容: 1. 清理基层、刷基底处理剂及涂膜附加层。

2. 铺贴卷材及附加层、收头钉压条、撒砂保护层。

计量单位: 10m²

| 定额编号 | | | 10-49 | 10-50 | 10-51 | 10-52 | | | | | | |
|------|----------|----------------|-------------------------|--------|--------|--------|--------|--------|--------|--------|-------|--------|
| 项 目 | 单 位 | 单 价 | 高聚物改性沥青防水卷材 APP 粘结剂 B 型 | | | | | | | | | |
| | | | SBS 卷材 | | | | APP 卷材 | | | | | |
| | | | 二层 | | 每增减一层 | | 二层 | | 每增减一层 | | | |
| | | | 数量 | 合计 | 数量 | 合计 | 数量 | 合计 | 数量 | 合计 | | |
| 综合单价 | | 元 | 754.43 | | 287.52 | | 967.82 | | 389.58 | | | |
| 其中 | 人工费 | 元 | 59.04 | | 12.30 | | 59.04 | | 12.30 | | | |
| | 材料费 | 元 | 673.55 | | 270.66 | | 886.94 | | 372.72 | | | |
| | 机械费 | 元 | — | | — | | — | | — | | | |
| | 管理费 | 元 | 14.76 | | 3.08 | | 14.76 | | 3.08 | | | |
| | 利润 | 元 | 7.08 | | 1.48 | | 7.08 | | 1.48 | | | |
| 二类工 | | 工日 | 82.00 | 0.72 | 59.04 | 0.15 | 12.30 | 0.72 | 59.04 | 0.15 | 12.30 | |
| 材 料 | 11570503 | SBS 卷材 | m ² | 19.00 | 23.71 | 450.49 | 11.34 | 215.46 | | | | |
| | 11570303 | APP 卷材 | m ² | 28.00 | | | | | 23.71 | 663.88 | 11.34 | 317.52 |
| | 12410144 | 高强 APP 粘结剂 B 型 | kg | 12.00 | 13.60 | 163.20 | 4.60 | 55.20 | 13.60 | 163.20 | 4.60 | 55.20 |
| | 11030760 | 高强 APP 基底处理剂 | kg | 18.00 | 2.53 | 45.54 | | | 2.53 | 45.54 | | |
| | 10031503 | 钢压条 | kg | 5.00 | 0.52 | 2.60 | | | 0.52 | 2.60 | | |
| | 80110313 | 901 胶素水泥浆 | m ³ | 525.21 | 0.001 | 0.53 | | | 0.001 | 0.53 | | |
| | 03510201 | 钢钉 | kg | 7.00 | 0.28 | 1.96 | | | 0.28 | 1.96 | | |
| | 04030111 | 绿豆砂 | t | 115.40 | 0.08 | 9.23 | | | 0.08 | 9.23 | | |

工作内容：同前。

计量单位：10m²

| 定额编号 | | | | 10-53 | | 10-54 | | | |
|----------|----------|----------------|----------------|--------|--------|---------|--------|------------|-------|
| 项 目 | | | | 单 位 | 单 价 | 高分子防水卷材 | | | |
| | | | | | | 三元乙丙卷材 | | | |
| | | | | | | APP 粘结剂 | | CX-404 粘结剂 | |
| | | | | | | 数量 | 合计 | 数量 | 合计 |
| 综合单价 | | | | 元 | 639.85 | | 613.80 | | |
| 其中 | 人工费 | | | 元 | 54.12 | | 54.12 | | |
| | 材料费 | | | 元 | 565.71 | | 539.66 | | |
| | 机械费 | | | 元 | — | | — | | |
| | 管理费 | | | 元 | 13.53 | | 13.53 | | |
| | 利润 | | | 元 | 6.49 | | 6.49 | | |
| 二类工 | | | | 工日 | 82.00 | 0.66 | 54.12 | 0.66 | 54.12 |
| 材 料 | 11570703 | 三元乙丙橡胶防水卷材 | m ² | 30.00 | 12.37 | 371.10 | 12.37 | 371.10 | |
| | 12410143 | 高强 APP 粘结剂 A 型 | kg | 15.00 | 9.10 | 136.50 | | | |
| | 12410107 | 粘结剂 CX-404 | kg | 10.45 | | | 4.04 | 42.22 | |
| | 11030760 | 高强 APP 基底处理剂 | kg | 18.00 | 2.53 | 45.54 | | | |
| | 12413519 | 丁基粘合剂 | kg | 18.70 | | | 0.96 | 17.95 | |
| | 80110313 | 901 胶浆水泥浆 | m ³ | 525.21 | 0.001 | 0.53 | 0.001 | 0.53 | |
| | 03510201 | 钢钉 | kg | 7.00 | 0.03 | 0.21 | 0.03 | 0.21 | |
| | 10031503 | 钢压条 | kg | 5.00 | 0.52 | 2.60 | 0.52 | 2.60 | |
| | 11410329 | 乙酸乙脂 | kg | 7.80 | | | 0.51 | 3.98 | |
| | 04030111 | 绿豆砂 | t | 115.40 | 0.08 | 9.23 | | | |
| | 11030734 | 聚氨酯甲料 | kg | 18.00 | | | 1.62 | 29.16 | |
| | 11030735 | 聚氨酯乙料 | kg | 18.00 | | | 3.11 | 55.98 | |
| 12310303 | 二甲苯 | kg | 5.90 | | | 2.70 | 15.93 | | |

工作内容：同前。

计量单位：10m²

| 定额编号 | | | 10-55 | 10-56 | | 10-57 | | 10-58 | | | | |
|----------|----------|-----------------|----------------|--------|------------|--------|--------------|--------|-----------|--------|-------|--------|
| 项 目 | 单 位 | 单 价 | 高分子防水卷材 | | | | | | | | | |
| | | | 聚氯乙烯卷材 | | | | 氯化聚乙烯—橡胶共混卷材 | | | | | |
| | | | APP 粘结剂 | | CX-404 粘结剂 | | APP 粘结剂 | | BX-12 粘结剂 | | | |
| | | | 数量 | 合计 | 数量 | 合计 | 数量 | 合计 | 数量 | 合计 | | |
| 综合单价 | | 元 | 639.85 | | 613.80 | | 689.33 | | 667.15 | | | |
| 其中 | 人工费 | 元 | 54.12 | | 54.12 | | 54.12 | | 54.12 | | | |
| | 材料费 | 元 | 565.71 | | 539.66 | | 615.19 | | 593.01 | | | |
| | 机械费 | 元 | — | | — | | — | | — | | | |
| | 管理费 | 元 | 13.53 | | 13.53 | | 13.53 | | 13.53 | | | |
| | 利润 | 元 | 6.49 | | 6.49 | | 6.49 | | 6.49 | | | |
| 二类工 | | 工日 | 82.00 | 0.66 | 54.12 | 0.66 | 54.12 | 0.66 | 54.12 | 0.66 | 54.12 | |
| 材 料 | 11571903 | 聚氯乙烯(PVC)防水卷材 | m ² | 30.00 | 12.37 | 371.10 | 12.37 | 371.10 | | | | |
| | 11570713 | 聚氯乙烯-橡胶共混卷材 | m ² | 34.00 | | | | | 12.37 | 420.58 | 12.37 | 420.58 |
| | 12410143 | 高强 APP 粘结剂 A 型 | kg | 15.00 | 9.10 | 136.50 | | | 9.10 | 136.50 | | |
| | 12410107 | 粘结剂 CX-404 | kg | 10.45 | | | 4.04 | 42.22 | | | | |
| | 12413524 | 氯丁胶乳液 | kg | 15.00 | | | | | | | 1.82 | 27.30 |
| | 11030760 | 高强 APP 基底处理剂 | kg | 18.00 | 2.53 | 45.54 | | | 2.53 | 45.54 | | |
| | 12413519 | 丁基粘合剂 | kg | 18.70 | | | 0.96 | 17.95 | | | | |
| | 12410109 | 粘结剂 BX-12 | kg | 12.54 | | | | | | | 4.55 | 57.06 |
| | 80110313 | 901 胶素水泥浆 | m ³ | 525.21 | 0.001 | 0.53 | 0.001 | 0.53 | 0.001 | 0.53 | 0.001 | 0.53 |
| | 03510201 | 钢钉 | kg | 7.00 | 0.03 | 0.21 | 0.03 | 0.21 | 0.03 | 0.21 | 0.03 | 0.21 |
| | 11110322 | BX-12 乙组分 880mL | kg | 10.45 | | | | | | | 1.19 | 12.44 |
| | 10031503 | 钢压条 | kg | 5.00 | 0.52 | 2.60 | 0.52 | 2.60 | 0.52 | 2.60 | 0.52 | 2.60 |
| | 11410329 | 乙酸乙脂 | kg | 7.80 | | | 0.51 | 3.98 | | | 0.51 | 3.98 |
| | 04030111 | 绿豆砂 | t | 115.40 | 0.08 | 9.23 | | | 0.08 | 9.23 | | |
| | 11030734 | 聚氨酯甲料 | kg | 18.00 | | | 1.62 | 29.16 | | | 1.16 | 20.88 |
| 11030735 | 聚氨酯乙料 | kg | 18.00 | | | 3.11 | 55.98 | | | 1.75 | 31.50 | |
| 12310303 | 二甲苯 | kg | 5.90 | | | 2.70 | 15.93 | | | 2.70 | 15.93 | |

- 工作内容：1. 清理基层、配制粘接剂。
2. 铺贴卷材及附加层。
3. 封口、收头钉压条。
4. 涂粉保护层。

计量单位：10m²

| 定额编号 | | | | 10-59 | | 10-60 | | 10-61 | | 10-62 | | | |
|--------|----------|-----------------|----------------|--------|--------|---------------------|--------|-------------------|--------|--------|--------|--------|-------|
| 项 目 | | | | 单 位 | 单 价 | 聚乙烯丙纶复合卷材屋面水泥901胶粘贴 | | | | | | | |
| | | | | | | 水泥901胶面层 | | 1:2水泥砂浆 面层20mm | | 平面 | | 立面 | |
| | | | | | | 数量 | 合计 | 数量 | 合计 | 数量 | 合计 | 数量 | 合计 |
| 综合单价 | | | | 元 | 258.13 | | 407.44 | | 258.88 | | 273.48 | | |
| 其中 | 人工费 | | | 元 | 36.90 | | 102.50 | | 36.90 | | 47.56 | | |
| | 材料费 | | | 元 | 207.57 | | 260.13 | | 208.32 | | 208.32 | | |
| | 机械费 | | | 元 | — | | 5.03 | | — | | — | | |
| | 管理费 | | | 元 | 9.23 | | 26.88 | | 9.23 | | 11.89 | | |
| | 利润 | | | 元 | 4.43 | | 12.90 | | 4.43 | | 5.71 | | |
| 二类工 | | | | 工日 | 82.00 | 0.45 | 36.90 | 1.25 | 102.50 | 0.45 | 36.90 | 0.58 | 47.56 |
| 材 料 | 11572303 | 聚乙烯丙纶复合防水卷材 | m ² | 15.00 | 12.37 | 185.55 | 12.37 | 185.55 | 12.42 | 186.30 | 12.42 | 186.30 | |
| | 04010611 | 水泥 32.5 级 | kg | 0.31 | 33.37 | 10.34 | 16.69 | 5.17 | 33.37 | 10.34 | 33.37 | 10.34 | |
| | 80010123 | 水泥砂浆 1:2 | m ³ | 275.64 | | | 0.204 | 56.23 | | | | | |
| | 12413518 | 901 胶 | kg | 2.50 | 3.51 | 8.78 | 4.11 | 10.28 | 3.51 | 8.78 | 3.51 | 8.78 | |
| | 10031503 | 钢压条 | kg | 5.00 | 0.52 | 2.60 | 0.52 | 2.60 | 0.52 | 2.60 | 0.52 | 2.60 | |
| | 03510201 | 钢钉 | kg | 7.00 | 0.03 | 0.21 | 0.03 | 0.21 | 0.03 | 0.21 | 0.03 | 0.21 | |
| | 31150101 | 水 | m ³ | 4.70 | 0.02 | 0.09 | 0.02 | 0.09 | 0.02 | 0.09 | 0.02 | 0.09 | |
| 机械 | 99050503 | 灰浆搅拌机 拌筒容量 200L | 台班 | 122.64 | | | 0.041 | 5.03 | | | | | |

工作内容：1. 清理基层、刷基层处理剂、找平层分格缝嵌油膏，防水薄弱处刷聚氨酯涂膜附加层，屋面贴改性沥青卷材、卷材搭接处及收头嵌油膏。

2. 热熔单层：基层刷处理剂、找平层嵌缝，附加层刷聚氨酯膜，贴卷材、卷材接缝收头处嵌油膏。

计量单位：10m²

| 定额编号 | | | 10-63 | | 10-64 | | 10-65 | | 10-66 | | | |
|----------|----------|-------------|----------------|--------|------------|--------|--------|--------|--------|--------|--------|--------|
| 项 目 | | | 单 位 | 单 价 | 改性沥青防水卷材屋面 | | | | | | | |
| | | | | | 满粘 | | 条粘 | | 点粘 | | 空铺 | |
| | | | | | 数量 | 合计 | 数量 | 合计 | 数量 | 合计 | 数量 | 合计 |
| 综合单价 | | | 元 | 513.98 | | 489.37 | | 488.42 | | 469.02 | | |
| 其中 | 人工费 | | | 元 | 56.58 | | 54.94 | | 54.94 | | 45.92 | |
| | 材料费 | | | 元 | 436.46 | | 414.10 | | 413.15 | | 406.11 | |
| | 机械费 | | | 元 | — | | — | | — | | — | |
| | 管理费 | | | 元 | 14.15 | | 13.74 | | 13.74 | | 11.48 | |
| | 利润 | | | 元 | 6.79 | | 6.59 | | 6.59 | | 5.51 | |
| 二类工 | | | 工日 | 82.00 | 0.69 | 56.58 | 0.67 | 54.94 | 0.67 | 54.94 | 0.56 | 45.92 |
| 材 料 | 11030734 | 聚氨酯甲料 | kg | 18.00 | 0.83 | 14.94 | 0.83 | 14.94 | 0.83 | 14.94 | 0.83 | 14.94 |
| | 11030735 | 聚氨酯乙料 | kg | 18.00 | 1.25 | 22.50 | 1.25 | 22.50 | 1.25 | 22.50 | 1.25 | 22.50 |
| | 11573519 | 改性沥青卷材 83mm | m ² | 26.00 | 11.15 | 289.90 | 11.39 | 296.14 | 11.39 | 296.14 | 11.39 | 296.14 |
| | 12410142 | 改性沥青粘结剂 | kg | 7.90 | 5.58 | 44.08 | 2.20 | 17.38 | 2.08 | 16.43 | 1.43 | 11.30 |
| | 11592707 | 改性沥青嵌缝油膏 | kg | 9.50 | 3.36 | 31.92 | 3.36 | 31.92 | 3.36 | 31.92 | 3.36 | 31.92 |
| | 11030706 | 改性沥青乳胶 | kg | 5.60 | 3.00 | 16.80 | 3.00 | 16.80 | 3.00 | 16.80 | 3.00 | 16.80 |
| 12370331 | 石油液化气 | kg | 6.80 | 2.40 | 16.32 | 2.12 | 14.42 | 2.12 | 14.42 | 1.84 | 12.51 | |

工作内容：同前。

计量单位：表中所示

| 定额编号 | | | 10-67 | | 10-68 | | | |
|----------|----------|-------------|--------------------|--------|------------------------|--------|-------|-------|
| 项 目 | 单 位 | 单 价 | 改性沥青防水卷材 屋面热熔单层 | | 屋面分格缝上点粘 300宽改性沥青卷材 | | | |
| | | | 10m ² | | 10m | | | |
| | | | 数量 | 合计 | 数量 | 合计 | | |
| 综合单价 | | 元 | 572.97 | | 118.69 | | | |
| 其 中 | 人工费 | | 元 | 56.58 | | 16.40 | | |
| | 材料费 | | 元 | 495.45 | | 96.22 | | |
| | 机械费 | | 元 | — | | — | | |
| | 管理费 | | 元 | 14.15 | | 4.10 | | |
| | 利润 | | 元 | 6.79 | | 1.97 | | |
| 二类工 | | 工日 | 82.00 | 0.69 | 56.58 | 0.20 | 16.40 | |
| 材 料 | 11573521 | 改性沥青卷材(铝箔) | m ² | 35.00 | 11.15 | 390.25 | | |
| | 12410142 | 改性沥青粘结剂 | kg | 7.90 | | | 0.76 | 6.00 |
| | 11030734 | 聚氨酯甲料 | kg | 18.00 | 0.83 | 14.94 | | |
| | 11573519 | 改性沥青卷材 δ3mm | m ² | 26.00 | | | 3.36 | 87.36 |
| | 11030735 | 聚氨酯乙料 | kg | 18.00 | 1.25 | 22.50 | | |
| | 12370331 | 石油液化气 | kg | 6.80 | 2.80 | 19.04 | 0.42 | 2.86 |
| | 11592707 | 改性沥青嵌缝油膏 | kg | 9.50 | 3.36 | 31.92 | | |
| 11030706 | 改性沥青乳胶 | kg | 5.60 | 3.00 | 16.80 | | | |

10.1.3 屋面找平层

工作内容：拌和混凝土、浇筑、分格、分格缝内嵌油膏。

计量单位：10m²

| 定 额 编 号 | | | | 10-69 | | 10-70 | | | |
|-------------|----------|---------------------------------|----------------|---------|--------|--------|--------|-----------|--------|
| 项 目 | | | | 单 位 | 单 价 | 细石混凝土 | | 泵送预拌细石混凝土 | |
| | | | | | | 有分格缝 | | | |
| | | | | | | 40mm厚 | | | |
| | | | | | | 数量 | 合计 | 数量 | 合计 |
| 综合单价 | | | | 元 | 277.44 | | 257.26 | | |
| 其 中 | 人 工 费 | | | 元 | 95.12 | | 51.66 | | |
| | 材 料 费 | | | 元 | 140.73 | | 175.98 | | |
| | 机 械 费 | | | 元 | 4.67 | | 7.67 | | |
| | 管 理 费 | | | 元 | 24.95 | | 14.83 | | |
| | 利 润 | | | 元 | 11.97 | | 7.12 | | |
| 二类工 | | | | 工日 | 82.00 | 1.16 | 95.12 | 0.63 | 51.66 |
| 材 料 | 80210105 | 现浇混凝土 C20 | m ³ | 258.23 | 0.404 | 104.32 | | | |
| | 80212103 | 预拌混凝土(泵送型) C20 | m ³ | 342.00 | | | | 0.406 | 138.85 |
| | 11592705 | APP 高强嵌缝膏 | kg | 8.80 | 3.69 | 32.47 | | 3.69 | 32.47 |
| | 32090101 | 周转木材 | m ³ | 1850.00 | 0.001 | 1.85 | | 0.001 | 1.85 |
| | 03510701 | 铁钉 | kg | 4.20 | 0.05 | 0.21 | | 0.05 | 0.21 |
| | 31150101 | 水 | m ³ | 4.70 | 0.40 | 1.88 | | 0.532 | 2.50 |
| | | 泵管摊销费 | 元 | | | | | | 0.10 |
| 机 械 | 99050152 | 滚筒式混凝土搅拌机(电动) 出料容量 400L | 台班 | 156.81 | 0.025 | 3.92 | | | |
| | 99052108 | 混凝土振捣器 平板式 | 台班 | 14.93 | 0.05 | 0.75 | | 0.04 | 0.60 |
| | 99051304 | 混凝土输送泵车 输送量 60m ³ /h | 台班 | 1767.77 | | | | 0.004 | 7.07 |

工作内容：1. 拌和混凝土、浇筑、分格、分格缝内嵌油膏。
2. 调制砂浆、运输、抹灰、分格；分格缝内嵌油膏。

计量单位：10m²

| 定额编号 | | | 10-71 | | 10-72 | | 10-73 | | |
|--------|--------------------------|----------------|----------------|-------|--------|-------|----------|-------|-------|
| 项 目 | 单 位 | 单 价 | 非泵送 预拌细石混凝土 | | | 水泥砂浆 | | | |
| | | | 有分格缝 | | | | | | |
| | | | 40mm厚 | | 20mm厚 | | 每增(减)5mm | | |
| | | | 数量 | 合计 | 数量 | 合计 | 数量 | 合计 | |
| 综合单价 | | 元 | 265.11 | | 166.19 | | 33.69 | | |
| 其中 | 人工费 | 元 | 67.24 | | 65.60 | | 11.48 | | |
| | 材料费 | 元 | 172.17 | | 69.59 | | 16.27 | | |
| | 机械费 | 元 | 0.60 | | 4.91 | | 1.23 | | |
| | 管理费 | 元 | 16.96 | | 17.63 | | 3.18 | | |
| | 利润 | 元 | 8.14 | | 8.46 | | 1.53 | | |
| 二类工 | | 工日 | 82.00 | 0.82 | 67.24 | 0.80 | 65.60 | 0.14 | 11.48 |
| 材 料 | 80212115 预拌混凝土(非泵送型) C20 | m ³ | 333.00 | 0.406 | 135.20 | | | | |
| | 80010125 水泥砂浆 1:3 | m ³ | 239.65 | | | 0.202 | 48.41 | 0.051 | 12.22 |
| | 11592705 APP 高强嵌缝膏 | kg | 8.80 | 3.69 | 32.47 | 2.36 | 20.77 | 0.46 | 4.05 |
| | 32090101 周转木材 | m ³ | 1850.00 | 0.001 | 1.85 | 0.00 | | | |
| | 03510701 铁钉 | kg | 4.20 | 0.05 | 0.21 | 0.03 | 0.13 | | |
| | 31150101 水 | m ³ | 4.70 | 0.519 | 2.44 | 0.06 | 0.28 | | |
| 机 械 | 99050503 灰浆搅拌机 拌筒容量 200L | 台班 | 122.64 | | | 0.04 | 4.91 | 0.01 | 1.23 |
| | 99052108 混凝土振捣器 平板式 | 台班 | 14.93 | 0.04 | 0.60 | | | | |

10.1.4 刚性防水屋面

工作内容：清理基层、刷水泥浆、砂浆搅拌、抹灰、分格、分格缝内嵌油膏。

计量单位：10m²

| 定 额 编 号 | | | | 10-74 | | 10-75 | | 10-76 | | | | |
|---------|----------|-------------------------|----------------|---------|--------|--------|--------|--------|-------|-------|----------|--|
| 项 目 | | | | 单 位 | 防水砂浆 | | | | | | | |
| | | | | | 有分格缝 | | | 无分格缝 | | | 每增(减)5mm | |
| | | | | | 25mm厚 | | | | | | | |
| | | | | | 数量 | 合计 | 数量 | 合计 | 数量 | 合计 | | |
| 综 合 单 价 | | | | 元 | 275.97 | | 247.24 | | 37.45 | | | |
| 其 中 | 人 工 费 | | | 元 | 93.48 | | 86.10 | | 10.66 | | | |
| | 材 料 费 | | | 元 | 139.34 | | 111.49 | | 21.16 | | | |
| | 机 械 费 | | | 元 | 6.25 | | 12.99 | | 1.23 | | | |
| | 管 理 费 | | | 元 | 24.93 | | 24.77 | | 2.97 | | | |
| | 利 润 | | | 元 | 11.97 | | 11.89 | | 1.43 | | | |
| 二类工 | | | | 工日 | 82.00 | 1.14 | 93.48 | 1.05 | 86.10 | 0.13 | 10.66 | |
| 材 料 | 80070305 | 防水砂浆 1:2 | m ³ | 414.89 | 0.253 | 104.97 | 0.253 | 104.97 | 0.051 | 21.16 | | |
| | 80110303 | 素水泥浆 | m ³ | 472.71 | 0.01 | 4.73 | 0.01 | 4.73 | | | | |
| | 11592705 | APP 高强嵌缝膏 | kg | 8.80 | 2.94 | 25.87 | | | | | | |
| | 31150101 | 水 | m ³ | 4.70 | 0.38 | 1.79 | 0.38 | 1.79 | | | | |
| | 32090101 | 周转木材 | m ³ | 1850.00 | 0.001 | 1.85 | | | | | | |
| | 03510701 | 铁钉 | kg | 4.20 | 0.03 | 0.13 | | | | | | |
| 机 械 | 99050503 | 灰浆搅拌机 拌筒容量 200L | 台班 | 122.64 | 0.051 | 6.25 | 0.051 | 6.25 | 0.01 | 1.23 | | |
| | 99050152 | 滚筒式混凝土搅拌机(电动) 出料容量 400L | 台班 | 156.81 | | | 0.043 | 6.74 | | | | |

工作内容：撒细砂、干铺油毡一层、拌和混凝土、浇捣、分格、分格缝内做油膏。

计量单位：10m²

| 定额编号 | | | 10-77 | | 10-78 | | 10-79 | | |
|-------------|----------------------------------|----------------|---------|-------|--------|-------|----------|-------|-------|
| 项 目 | 单 位 | 单 价 | 细石混凝土 | | | | | | |
| | | | 有分格缝 | | 无分格缝 | | 每增(减)5mm | | |
| | | | 40mm厚 | | | | | | |
| | | | 数量 | 合计 | 数量 | 合计 | 数量 | 合计 | |
| 综合单价 | | 元 | 417.07 | | 349.39 | | 28.51 | | |
| 其中 | 人工费 | 元 | 165.64 | | 142.68 | | 10.66 | | |
| | 材料费 | 元 | 183.94 | | 147.71 | | 13.17 | | |
| | 机械费 | 元 | 4.53 | | 4.53 | | 0.54 | | |
| | 管理费 | 元 | 42.54 | | 36.80 | | 2.80 | | |
| | 利润 | 元 | 20.42 | | 17.67 | | 1.34 | | |
| 二类工 | | 工日 | 82.00 | 2.02 | 165.64 | 1.74 | 142.68 | 0.13 | 10.66 |
| 材 料 | 80210105 现浇混凝土 C20 | m ³ | 258.23 | 0.404 | 104.32 | 0.404 | 104.32 | 0.051 | 13.17 |
| | 11573505 石油沥青油毡 350# | m ² | 3.90 | 10.50 | 40.95 | 10.50 | 40.95 | | |
| | 11592705 APP 高强嵌缝膏 | kg | 8.80 | 3.69 | 32.47 | | | | |
| | 31150101 水 | m ³ | 4.70 | 0.52 | 2.44 | 0.52 | 2.44 | | |
| | 32090101 周转木材 | m ³ | 1850.00 | 0.001 | 1.85 | | | | |
| | 04030105 细砂 | t | 54.80 | 0.031 | 1.70 | | | | |
| 03510701 铁钉 | kg | 4.20 | 0.05 | 0.21 | | | | | |
| 机 械 | 99050152 滚筒式混凝土搅拌机(电动) 出料容量 400L | 台班 | 156.81 | 0.025 | 3.92 | 0.025 | 3.92 | 0.003 | 0.47 |
| | 99052108 混凝土振捣器 平板式 | 台班 | 14.93 | 0.041 | 0.61 | 0.041 | 0.61 | 0.005 | 0.07 |

注：屋面细石混凝土内设计钢筋网，另按第五章相应子目执行。

工作内容：同前。

计量单位：10m²

| 定额编号 | | | 10-80 | 10-81 | 10-82 | | | | | |
|------|----------|---------------------------------|----------------|---------|--------|--------|----------|--------|-------|-------|
| 项 目 | 单 位 | 单 价 | 泵送预拌细石混凝土 | | | | | | | |
| | | | 有分格缝 | | 无分格缝 | | 每增(减)5mm | | | |
| | | | 40mm 厚 | | | | | | | |
| | | | 数量 | 合计 | 数量 | 合计 | 数量 | 合计 | | |
| 综合单价 | | 元 | 396.46 | | 328.80 | | 25.58 | | | |
| 其中 | 人工费 | | 元 | 122.18 | | 99.22 | | 4.10 | | |
| | 材料费 | | 元 | 218.57 | | 182.34 | | 17.44 | | |
| | 机械费 | | 元 | 7.67 | | 7.68 | | 1.84 | | |
| | 管理费 | | 元 | 32.46 | | 26.73 | | 1.49 | | |
| | 利润 | | 元 | 15.58 | | 12.83 | | 0.71 | | |
| 二类工 | | 工日 | 82.00 | 1.49 | 122.18 | 1.21 | 99.22 | 0.05 | 4.10 | |
| 材 料 | 80212103 | 预拌混凝土(泵送型) C20 | m ³ | 342.00 | 0.406 | 138.85 | 0.406 | 138.85 | 0.051 | 17.44 |
| | 11573505 | 石油沥青油毡 350# | m ² | 3.90 | 10.50 | 40.95 | 10.50 | 40.95 | | |
| | 11592705 | APP 高强嵌缝膏 | kg | 8.80 | 3.69 | 32.47 | | | | |
| | 32090101 | 周转木材 | m ³ | 1850.00 | 0.001 | 1.85 | | | | |
| | 04030105 | 细砂 | t | 54.80 | 0.03 | 1.64 | | | | |
| | 03510701 | 铁钉 | kg | 4.20 | 0.05 | 0.21 | | | | |
| | 31150101 | 水 | m ³ | 4.70 | 0.532 | 2.50 | 0.52 | 2.44 | | |
| | | 泵管摊销费 | 元 | | | 0.10 | | 0.10 | | |
| 机 械 | 99051304 | 混凝土输送泵车 输送量 60m ³ /h | 台班 | 1767.77 | 0.004 | 7.07 | 0.004 | 7.07 | 0.001 | 1.77 |
| | 99052108 | 混凝土振捣器 平板式 | 台班 | 14.93 | 0.04 | 0.60 | 0.041 | 0.61 | 0.005 | 0.07 |

注：同前。

工作内容：同前。

计量单位：10m²

| 定额编号 | | | 10-83 | 10-84 | 10-85 | | | | | |
|--------|----------|----------------|----------------|---------|--------|--------|----------|--------|-------|-------|
| 项 目 | 单 位 | 单 价 | 非泵送预拌细石混凝土 | | | | | | | |
| | | | 有分格缝 | | 无分格缝 | | 每增(减)5mm | | | |
| | | | 40mm厚 | | | | | | | |
| | | | 数量 | 合计 | 数量 | 合计 | 数量 | 合计 | | |
| 综合单价 | | 元 | 407.96 | | 340.35 | | 25.40 | | | |
| 其中 | 人工费 | 元 | 137.76 | | 114.80 | | 5.74 | | | |
| | 材料费 | 元 | 218.41 | | 182.24 | | 17.44 | | | |
| | 机械费 | 元 | 0.60 | | 0.61 | | 0.07 | | | |
| | 管理费 | 元 | 34.59 | | 28.85 | | 1.45 | | | |
| | 利润 | 元 | 16.60 | | 13.85 | | 0.70 | | | |
| 二类工 | | 工日 | 82.00 | 1.68 | 137.76 | 1.40 | 114.80 | 0.07 | 5.74 | |
| 材 料 | 80212103 | 预拌混凝土(泵送型) C20 | m ³ | 342.00 | 0.406 | 138.85 | 0.406 | 138.85 | 0.051 | 17.44 |
| | 11573505 | 石油沥青油毡 350# | m ² | 3.90 | 10.50 | 40.95 | 10.50 | 40.95 | | |
| | 11592705 | APP 高强嵌缝膏 | kg | 8.80 | 3.69 | 32.47 | | | | |
| | 32090101 | 周转木材 | m ³ | 1850.00 | 0.001 | 1.85 | | | | |
| | 04030105 | 细砂 | t | 54.80 | 0.03 | 1.64 | | | | |
| | 03510701 | 铁钉 | kg | 4.20 | 0.05 | 0.21 | | | | |
| | 31150101 | 水 | m ³ | 4.70 | 0.519 | 2.44 | 0.52 | 2.44 | | |
| 机械 | 99052108 | 混凝土振捣器 平板式 | 台班 | 14.93 | 0.04 | 0.60 | 0.041 | 0.61 | 0.005 | 0.07 |

注：同前。

工作内容：调制砂浆、运输、抹灰、分格：分格缝内嵌油膏。

计量单位：10m²

| 定额编号 | | | | 10-86 | | 10-87 | | | |
|------|----------|-----------------|----------------|---------|--------|--------|--------|-------|-------|
| 项 目 | | | | 单 位 | 单 价 | 水泥砂浆 | | | |
| | | | | | | 有分格缝 | | 无分格缝 | |
| | | | | | | 20mm 厚 | | | |
| | | | | | | 数量 | 合计 | 数量 | 合计 |
| 综合单价 | | | | 元 | 173.67 | | 140.80 | | |
| 其中 | 人工费 | | | 元 | 70.52 | | 62.32 | | |
| | 材料费 | | | 元 | 70.33 | | 48.69 | | |
| | 机械费 | | | 元 | 4.91 | | 4.91 | | |
| | 管理费 | | | 元 | 18.86 | | 16.81 | | |
| | 利润 | | | 元 | 9.05 | | 8.07 | | |
| 二类工 | | | | 工日 | 82.00 | 0.86 | 70.52 | 0.76 | 62.32 |
| 材料 | 80010125 | 水泥砂浆 1:3 | m ³ | 239.65 | 0.202 | 48.41 | 0.202 | 48.41 | |
| | 32090101 | 周转木材 | m ³ | 1850.00 | 0.0004 | 0.74 | | | |
| | 31150101 | 水 | m ³ | 4.70 | 0.06 | 0.28 | 0.06 | 0.28 | |
| | 03510701 | 铁钉 | kg | 4.20 | 0.03 | 0.13 | | | |
| | 11592705 | APP 高强嵌缝膏 | kg | 8.80 | 2.36 | 20.77 | | | |
| 机械 | 99050503 | 灰浆搅拌机 拌筒容量 200L | 台班 | 122.64 | 0.04 | 4.91 | 0.04 | 4.91 | |

工作内容：同前。

计量单位：10m²

| 定额编号 | | | | 10-88 | | 10-89 | | 10-90 | | | |
|------|----------|-----------------|----------------|--------|-------|----------|-------|-------|-------|---------|-------|
| 项 目 | | | | 单 位 | 单 价 | 水泥砂浆 | | | | 石灰砂浆隔离层 | |
| | | | | | | 有分格缝 | | 无分格缝 | | 3mm | |
| | | | | | | 每增(减)5mm | | | | | |
| | | | | | | 数量 | 合计 | 数量 | 合计 | 数量 | 合计 |
| 综合单价 | | | | 元 | 32.56 | | 28.51 | | 38.24 | | |
| 其中 | 人工费 | | | 元 | 10.66 | | 10.66 | | 22.96 | | |
| | 材料费 | | | 元 | 16.27 | | 12.22 | | 5.77 | | |
| | 机械费 | | | 元 | 1.23 | | 1.23 | | 0.74 | | |
| | 管理费 | | | 元 | 2.97 | | 2.97 | | 5.93 | | |
| | 利润 | | | 元 | 1.43 | | 1.43 | | 2.84 | | |
| 二类工 | | | | 工日 | 82.00 | 0.13 | 10.66 | 0.13 | 10.66 | 0.28 | 22.96 |
| 材料 | 80010125 | 水泥砂浆 1:3 | m ³ | 239.65 | 0.051 | 12.22 | 0.051 | 12.22 | | | |
| | 80030105 | 石灰砂浆 1:3 | m ³ | 192.27 | | | | | 0.03 | 5.77 | |
| | 11592705 | APP 高强嵌缝膏 | kg | 8.80 | 0.46 | 4.05 | | | | | |
| 机械 | 99050503 | 灰浆搅拌机 拌筒容量 200L | 台班 | 122.64 | 0.01 | 1.23 | 0.01 | 1.23 | 0.006 | 0.74 | |

10.1.5 涂膜屋面

工作内容：1. 清理基层、油膏加热、涂刷。

2. 刷冷底子油、基层处理剂，贴防水布及附加层。

计量单位：10m²

| 定 额 编 号 | | | 10-91 | | 10-92 | | 10-93 | | 10-94 | | | | |
|---------|----------|-----------------|----------------|------|--------|--------|----------|--------|------------|--------|---------|--------|-------|
| 项 目 | | | 单 位 | 单 价 | 屋面满涂 | | | | 塑料油膏贴玻璃纤维布 | | | | |
| | | | | | 塑料油膏 | | APP 冷胶涂料 | | 一布二油 | | 每增加一布一油 | | |
| | | | | | 数量 | 合计 | 数量 | 合计 | 数量 | 合计 | 数量 | 合计 | |
| 综合单价 | | | | 元 | 277.51 | | 210.13 | | 443.60 | | 196.13 | | |
| 其 中 | 人 工 费 | | | 元 | 22.96 | | 8.20 | | 32.80 | | 22.14 | | |
| | 材 料 费 | | | 元 | 246.05 | | 198.90 | | 398.66 | | 165.79 | | |
| | 机 械 费 | | | 元 | — | | — | | — | | — | | |
| | 管 理 费 | | | 元 | 5.74 | | 2.05 | | 8.20 | | 5.54 | | |
| | 利 润 | | | 元 | 2.76 | | 0.98 | | 3.94 | | 2.66 | | |
| 二类工 | | | | 工日 | 82.00 | 0.28 | 22.96 | 0.10 | 8.20 | 0.40 | 32.80 | 0.27 | 22.14 |
| 材 料 | 11592710 | 塑料油膏 | kg | 4.00 | 58.51 | 234.04 | | | 87.23 | 348.92 | 32.49 | 129.96 | |
| | 11030759 | 高强 APP-841 冷胶涂料 | kg | 6.50 | | | 30.60 | 198.90 | | | | | |
| | 05250501 | 木柴 | kg | 1.10 | 3.64 | 4.00 | | | 5.43 | 5.97 | 2.02 | 2.22 | |
| | 31150701 | 煤 | kg | 1.10 | 7.28 | 8.01 | | | 10.86 | 11.95 | 4.05 | 4.46 | |
| | 13070313 | 玻璃纤维布 1.8mm | m ² | 2.60 | | | | | 12.24 | 31.82 | 11.21 | 29.15 | |

工作内容：1. 刷冷底子油、基层处理剂，贴防水布及附加层。
2. 清理基层、油膏加热、涂刷。

计量单位：表中所示

| 定额编号 | | | | 10-95 | | 10-96 | | |
|------|----------|-----------------|----------------|-------|------------------|--------|---------|-------|
| 项 目 | | | 单 位 | 单 价 | APP 冷胶贴无纺布 | | 塑料油膏嵌板缝 | |
| | | | | | 二布三涂 | | 10m | |
| | | | | | 10m ² | | 10m | |
| | | | | | 数量 | 合计 | 数量 | 合计 |
| 综合单价 | | | | 元 | 341.94 | 70.32 | | |
| 其中 | 人工费 | | | 元 | 55.76 | 27.88 | | |
| | 材料费 | | | 元 | 265.55 | 32.12 | | |
| | 机械费 | | | 元 | — | — | | |
| | 管理费 | | | 元 | 13.94 | 6.97 | | |
| | 利润 | | | 元 | 6.69 | 3.35 | | |
| 二类工 | | | 工日 | 82.00 | 0.68 | 55.76 | 0.34 | 27.88 |
| 材 料 | 11030759 | 高强 APP-841 冷胶涂料 | kg | 6.50 | 30.60 | 198.90 | | |
| | 11592710 | 塑料油膏 | kg | 4.00 | | | 7.42 | 29.68 |
| | 02310101 | 无纺布 | m ² | 0.90 | 23.45 | 21.11 | | |
| | 05250501 | 木柴 | kg | 1.10 | | | 0.74 | 0.81 |
| | 11030760 | 高强 APP 基底处理剂 | kg | 18.00 | 2.53 | 45.54 | | |
| | 31150701 | 煤 | kg | 1.10 | | | 1.48 | 1.63 |

工作内容：1. 清理基层、调制、涂刷聚氨酯涂料。
2. 在防水薄弱处做涂布附加层。
3. 表面水泥砂浆保护层。

计量单位：10m²

| 定额编号 | | | | 10-97 | | 10-98 | | |
|------|----------|------------|----------------|--------|--------|--------|--------------|-------|
| 项 目 | | | 单 位 | 单 价 | 聚氨酯防水层 | | | |
| | | | | | 2mm 厚 | | 每增(减)0.5mm 厚 | |
| | | | | | 数量 | 合计 | 数量 | 合计 |
| 综合单价 | | | | 元 | 837.76 | 149.08 | | |
| 其中 | 人工费 | | | 元 | 104.96 | 4.10 | | |
| | 材料费 | | | 元 | 693.96 | 143.46 | | |
| | 机械费 | | | 元 | — | — | | |
| | 管理费 | | | 元 | 26.24 | 1.03 | | |
| | 利润 | | | 元 | 12.60 | 0.49 | | |
| 二类工 | | | 工日 | 82.00 | 1.28 | 104.96 | 0.05 | 4.10 |
| 材 料 | 11030734 | 聚氨酯甲料 | kg | 18.00 | 13.74 | 247.32 | 3.19 | 57.42 |
| | 02310101 | 无纺布 | m ² | 0.90 | 2.45 | 2.21 | | |
| | 11030735 | 聚氨酯乙料 | kg | 18.00 | 21.29 | 383.22 | 4.78 | 86.04 |
| | 80010124 | 水泥砂浆 1:2.5 | m ³ | 265.07 | 0.202 | 53.54 | | |
| | 12310303 | 二甲苯 | kg | 5.90 | 1.30 | 7.67 | | |

10.2 平面立面及其它防水

10.2.1 涂刷油类

工作内容：清理基层、调制、涂刷冷底子油。

计量单位：10m²

| 定额编号 | | | | 10-99 | | 10-100 | | | |
|--------|----------|------------|-------|--------|-------|--------|-------|-------|-------|
| 项 目 | | | | 单 位 | 单 价 | 刷冷底子油 | | | |
| | | | | | | 第一遍 | | 第二遍 | |
| | | | | | | 数量 | 合计 | 数量 | 合计 |
| 综合单价 | | | | 元 | 65.49 | | 48.45 | | |
| 其中 | 人工费 | | | 元 | 12.30 | | 11.48 | | |
| | 材料费 | | | 元 | 48.63 | | 32.72 | | |
| | 机械费 | | | 元 | — | | — | | |
| | 管理费 | | | 元 | 3.08 | | 2.87 | | |
| | 利润 | | | 元 | 1.48 | | 1.38 | | |
| 二类工 | | | | 工日 | 82.00 | 0.15 | 12.30 | 0.14 | 11.48 |
| 材 料 | 11592509 | 冷底子油 30:70 | 100kg | 992.53 | 0.048 | 47.64 | | | |
| | 11592511 | 冷底子油 50:50 | 100kg | 873.95 | | | 0.036 | 31.46 | |
| | 05250501 | 木柴 | kg | 1.10 | 0.30 | 0.33 | 0.38 | 0.42 | |
| | 31150701 | 煤 | kg | 1.10 | 0.60 | 0.66 | 0.76 | 0.84 | |

工作内容：裁、铺玻璃纤维布，涂刷各遍氩凝。

计量单位：10m²

| 定额编号 | | | | 10-101 | | 10-102 | | 10-103 | | | |
|--------|----------|-------------|----------------|--------|--------|-----------|-------|---------|-------|-------|-------|
| 项 目 | | | | 单 位 | 单 价 | 氩凝防水涂料 | | | | | |
| | | | | | | 地下室墙、板 屋面 | | | | | |
| | | | | | | 二涂 | | 每增(减)一涂 | | 每增一布 | |
| | | | | | | 数量 | 合计 | 数量 | 合计 | 数量 | 合计 |
| 综合单价 | | | | 元 | 188.89 | | 74.33 | | 52.14 | | |
| 其中 | 人工费 | | | 元 | 40.18 | | 9.84 | | 16.40 | | |
| | 材料费 | | | 元 | 133.84 | | 60.85 | | 29.67 | | |
| | 机械费 | | | 元 | — | | — | | — | | |
| | 管理费 | | | 元 | 10.05 | | 2.46 | | 4.10 | | |
| | 利润 | | | 元 | 4.82 | | 1.18 | | 1.97 | | |
| 二类工 | | | | 工日 | 82.00 | 0.49 | 40.18 | 0.12 | 9.84 | 0.20 | 16.40 |
| 材 料 | 11710306 | 氩凝 | kg | 21.00 | 6.23 | 130.83 | 2.83 | 59.43 | | | |
| | 13070313 | 玻璃纤维布 1.8mm | m ² | 2.60 | | | | | 11.41 | 29.67 | |
| | 12310303 | 二甲苯 | kg | 5.90 | 0.51 | 3.01 | 0.24 | 1.42 | | | |

工作内容：清理基层、熬制、涂刷石油沥青(冷底子油)。

计量单位：10m²

| 定额编号 | | | | 10-104 | | 10-105 | | 10-106 | | | |
|------|----------|------------|-------|--------|--------|--------|--------|---------|--------|--------|-------|
| 项 目 | | | | 单 位 | 单 价 | 刷石油沥青 | | | | | |
| | | | | | | 一遍 | | | | | |
| | | | | | | 平面 | | 立面 | | | |
| | | | | | | | | 混凝土、抹灰面 | | 砖墙面 | |
| 数量 | 合计 | 数量 | 合计 | 数量 | 合计 | 数量 | 合计 | | | | |
| 综合单价 | | | | 元 | 175.99 | | 188.48 | | 208.01 | | |
| 其中 | 人工费 | | | 元 | 14.76 | | 18.86 | | 20.50 | | |
| | 材料费 | | | 元 | 155.77 | | 162.64 | | 179.92 | | |
| | 机械费 | | | 元 | — | | — | | — | | |
| | 管理费 | | | 元 | 3.69 | | 4.72 | | 5.13 | | |
| | 利润 | | | 元 | 1.77 | | 2.26 | | 2.46 | | |
| 二类工 | | | | 工日 | 82.00 | 0.18 | 14.76 | 0.23 | 18.86 | 0.25 | 20.50 |
| 材 料 | 11592509 | 冷底子油 30:70 | 100kg | 992.53 | 0.048 | 47.64 | 0.048 | 47.64 | 0.052 | 51.61 | |
| | 11550105 | 石油沥青 30# | kg | 5.50 | 18.70 | 102.85 | 19.90 | 109.45 | 22.20 | 122.10 | |
| | 05250501 | 木柴 | kg | 1.10 | 1.60 | 1.76 | 1.68 | 1.85 | 1.88 | 2.07 | |
| | 31150701 | 煤 | kg | 1.10 | 3.20 | 3.52 | 3.36 | 3.70 | 3.76 | 4.14 | |

工作内容：熬制、涂刷石油沥青。

计量单位：10m²

| 定额编号 | | | | 10-107 | | 10-108 | | 10-109 | | | |
|------|----------|----------|----|--------|-------|--------|--------|---------|--------|--------|------|
| 项 目 | | | | 单 位 | 单 价 | 刷石油沥青 | | | | | |
| | | | | | | 每增加一遍 | | | | | |
| | | | | | | 平面 | | 立面 | | | |
| | | | | | | | | 混凝土、抹灰面 | | 砖墙面 | |
| 数量 | 合计 | 数量 | 合计 | 数量 | 合计 | 数量 | 合计 | | | | |
| 综合单价 | | | | 元 | 94.90 | | 103.46 | | 118.37 | | |
| 其中 | 人工费 | | | 元 | 5.74 | | 7.38 | | 8.20 | | |
| | 材料费 | | | 元 | 87.03 | | 93.34 | | 107.14 | | |
| | 机械费 | | | 元 | — | | — | | — | | |
| | 管理费 | | | 元 | 1.44 | | 1.85 | | 2.05 | | |
| | 利润 | | | 元 | 0.69 | | 0.89 | | 0.98 | | |
| 二类工 | | | | 工日 | 82.00 | 0.07 | 5.74 | 0.09 | 7.38 | 0.10 | 8.20 |
| 材 料 | 11550105 | 石油沥青 30# | kg | 5.50 | 15.20 | 83.60 | 16.30 | 89.65 | 18.70 | 102.85 | |
| | 05250501 | 木柴 | kg | 1.10 | 1.04 | 1.14 | 1.12 | 1.23 | 1.30 | 1.43 | |
| | 31150701 | 煤 | kg | 1.10 | 2.08 | 2.29 | 2.24 | 2.46 | 2.60 | 2.86 | |

工作内容：清理基层、熬制、涂刷沥青玛蹄脂(冷底子油)。

计量单位：10m²

| 定额编号 | | | 10-110 | | 10-111 | | 10-112 | | | |
|--------|----------|------------|----------------|---------|---------|--------|----------|--------|--------|--------|
| 项 目 | | | 单 位 | | 单 价 | | 刷石油沥青玛蹄脂 | | | |
| | | | | | | | 一遍 | | | |
| | | | 平面 | | 立面 | | | | | |
| | | | | | 混凝土、抹灰面 | | 砖墙面 | | | |
| 数量 | 合计 | 数量 | 合计 | 数量 | 合计 | 数量 | 合计 | | | |
| 综合单价 | | | 元 | | 178.85 | | 191.77 | | 210.50 | |
| 其中 | 人工费 | | 元 | | 13.94 | | 18.86 | | 20.50 | |
| | 材料费 | | 元 | | 159.75 | | 165.93 | | 182.41 | |
| | 机械费 | | 元 | | — | | — | | — | |
| | 管理费 | | 元 | | 3.49 | | 4.72 | | 5.13 | |
| | 利润 | | 元 | | 1.67 | | 2.26 | | 2.46 | |
| 二类工 | | | 工日 | 82.00 | 0.17 | 13.94 | 0.23 | 18.86 | 0.25 | 20.50 |
| 材 料 | 11592509 | 冷底子油 30:70 | 100kg | 992.53 | 0.048 | 47.64 | 0.048 | 47.64 | 0.052 | 51.61 |
| | 80152907 | 石油沥青玛蹄脂 | m ³ | 5920.24 | 0.018 | 106.56 | 0.019 | 112.48 | 0.021 | 124.33 |
| | 05250501 | 木柴 | kg | 1.10 | 1.68 | 1.85 | 1.76 | 1.94 | 1.96 | 2.16 |
| | 31150701 | 煤 | kg | 1.10 | 3.36 | 3.70 | 3.52 | 3.87 | 3.92 | 4.31 |

工作内容：熬制、涂刷石油沥青玛蹄脂。

计量单位：10m²

| 定额编号 | | | 10-113 | | 10-114 | | 10-115 | | | |
|--------|----------|---------|----------------|---------|---------|-------|----------|-------|--------|--------|
| 项 目 | | | 单 位 | | 单 价 | | 刷石油沥青玛蹄脂 | | | |
| | | | | | | | 每增加一遍 | | | |
| | | | 平面 | | 立面 | | | | | |
| | | | | | 混凝土、抹灰面 | | 砖墙面 | | | |
| 数量 | 合计 | 数量 | 合计 | 数量 | 合计 | 数量 | 合计 | | | |
| 综合单价 | | | 元 | | 94.44 | | 102.94 | | 116.43 | |
| 其中 | 人工费 | | 元 | | 5.74 | | 7.38 | | 8.20 | |
| | 材料费 | | 元 | | 86.57 | | 92.82 | | 105.20 | |
| | 机械费 | | 元 | | — | | — | | — | |
| | 管理费 | | 元 | | 1.44 | | 1.85 | | 2.05 | |
| | 利润 | | 元 | | 0.69 | | 0.89 | | 0.98 | |
| 二类工 | | | 工日 | 82.00 | 0.07 | 5.74 | 0.09 | 7.38 | 0.10 | 8.20 |
| 材 料 | 80152907 | 石油沥青玛蹄脂 | m ³ | 5920.24 | 0.014 | 82.88 | 0.015 | 88.80 | 0.017 | 100.64 |
| | 05250501 | 木柴 | kg | 1.10 | 1.12 | 1.23 | 1.22 | 1.34 | 1.38 | 1.52 |
| | 31150701 | 煤 | kg | 1.10 | 2.24 | 2.46 | 2.44 | 2.68 | 2.76 | 3.04 |

工作内容: 1. 清理基层、调制、涂刷防水层。

2. 在防水薄弱处做涂布附加层, 贴布防水层。

计量单位: 10m²

| 定额编号 | | | | 10-116 | | 10-117 | | | |
|--------|----------|-------|----------------|--------|--------|--------------|--------|--------------|-------|
| 项 目 | | | | 单 位 | 单 价 | 刷聚氨酯防水涂料 | | | |
| | | | | | | (平面)二涂 2.0mm | | (立面)二涂 2.0mm | |
| | | | | | | 数量 | 合计 | 数量 | 合计 |
| 综合单价 | | | | 元 | 719.06 | | 808.09 | | |
| 其中 | 人工费 | | | 元 | 57.40 | | 90.20 | | |
| | 材料费 | | | 元 | 640.42 | | 684.52 | | |
| | 机械费 | | | 元 | — | | — | | |
| | 管理费 | | | 元 | 14.35 | | 22.55 | | |
| | 利润 | | | 元 | 6.89 | | 10.82 | | |
| 二类工 | | | | 工日 | 82.00 | 0.70 | 57.40 | 1.10 | 90.20 |
| 材 料 | 11030734 | 聚氨酯甲料 | kg | 18.00 | 13.74 | 247.32 | 14.70 | 264.60 | |
| | 11030735 | 聚氨酯乙料 | kg | 18.00 | 21.29 | 383.22 | 22.78 | 410.04 | |
| | 02310101 | 无纺布 | m ² | 0.90 | 2.45 | 2.21 | 2.45 | 2.21 | |
| | 12310303 | 二甲苯 | kg | 5.90 | 1.30 | 7.67 | 1.30 | 7.67 | |

工作内容: 同前。

计量单位: 10m²

| 定额编号 | | | | 10-118 | | 10-119 | | 10-120 | | | |
|--------|----------|------------------|----------------|--------|--------|--------|--------|--------|--------|-----------------|-------|
| 项 目 | | | | 单 位 | 单 价 | 聚合物水泥 | | 丙烯酸 | | 水泥基渗透结晶 | |
| | | | | | | 防水涂料 | | | | 防水材料 | |
| | | | | | | 一布四涂 | | 一布三涂 | | 二~三遍 (厚 2mm) | |
| | | | | | | 数量 | 合计 | 数量 | 合计 | 数量 | 合计 |
| 综合单价 | | | | 元 | 350.51 | | 237.04 | | 494.91 | | |
| 其中 | 人工费 | | | 元 | 59.86 | | 51.66 | | 24.50 | | |
| | 材料费 | | | 元 | 268.50 | | 166.26 | | 456.00 | | |
| | 机械费 | | | 元 | — | | — | | 3.80 | | |
| | 管理费 | | | 元 | 14.97 | | 12.92 | | 7.10 | | |
| | 利润 | | | 元 | 7.18 | | 6.20 | | 3.41 | | |
| 二类工 | | | | 工日 | 82.00 | 0.73 | 59.86 | 0.63 | 51.66 | 0.30 | 24.60 |
| 材 料 | 11030740 | 聚合物水泥防水涂料 JS-II型 | kg | 8.00 | 30.00 | 240.00 | | | | | |
| | 11030747 | 丙烯酸防水涂料 | kg | 13.00 | | | 12.00 | 156.00 | | | |
| | 11030746 | 水泥基渗透结晶防水涂料 | kg | 19.00 | | | | | 24.00 | 456.00 | |
| | 08230121 | 耐碱玻璃纤维网格布 | m ² | 2.50 | 11.40 | 28.50 | | | | | |
| | 02310101 | 无纺布 | m ² | 0.90 | | | 11.40 | 10.26 | | | |
| 机械 | | 其它机械费 | 元 | | | | | | | 3.80 | |

10.2.2 防水砂浆

工作内容：清理基层、调制砂浆、抹灰养护。

计量单位：10m²

| 定 额 编 号 | | | 10-121 | | 10-122 | | 10-123 | | 10-124 | | | | | | | |
|---------|----------|-----------------|----------------|--------|--------|-------|--------|--------|--------|--------|--------|--------|------|----|----|--|
| 项 目 | | | 单 位 | 单 价 | 防水砂浆 | | | | | | | | | | | |
| | | | | | 平面 | | | | 立面 | | | | 五层作法 | | | |
| | | | | | 数量 | | 合计 | | 数量 | | 合计 | | 数量 | | 合计 | |
| | | | | | 数量 | 合计 | 数量 | 合计 | 数量 | 合计 | 数量 | 合计 | 数量 | 合计 | | |
| 综合单价 | | | | 元 | 185.57 | | 235.69 | | 252.48 | | 307.58 | | | | | |
| 其中 | 人工费 | | | 元 | 68.06 | | 101.68 | | 123.82 | | 159.90 | | | | | |
| | 材料费 | | | 元 | 85.60 | | 89.33 | | 75.28 | | 80.79 | | | | | |
| | 机械费 | | | 元 | 4.91 | | 5.15 | | 5.52 | | 5.64 | | | | | |
| | 管理费 | | | 元 | 18.24 | | 26.71 | | 32.34 | | 41.39 | | | | | |
| | 利润 | | | 元 | 8.76 | | 12.82 | | 15.52 | | 19.86 | | | | | |
| 二类工 | | | 工日 | 82.00 | 0.83 | 68.06 | 1.24 | 101.68 | 1.51 | 123.82 | 1.95 | 159.90 | | | | |
| 材 料 | 80070305 | 防水砂浆 1:2 | m ³ | 414.89 | 0.202 | 83.81 | 0.211 | 87.54 | | | | | | | | |
| | 80110303 | 素水泥浆 | m ³ | 472.71 | | | | | 0.061 | 28.84 | 0.068 | 32.14 | | | | |
| | 31150101 | 水 | m ³ | 4.70 | 0.38 | 1.79 | 0.38 | 1.79 | 0.38 | 1.79 | 0.38 | 1.79 | | | | |
| | 80010123 | 水泥砂浆 1:2 | m ³ | 275.64 | | | | | 0.162 | 44.65 | 0.17 | 46.86 | | | | |
| 机械 | 99050503 | 灰浆搅拌机 拌筒容量 200L | 台班 | 122.64 | 0.04 | 4.91 | 0.042 | 5.15 | 0.045 | 5.52 | 0.046 | 5.64 | | | | |

注：防水砂浆厚度均按 2cm 计算，设计厚度与定额不同时，砂浆按比例调整，其它不变。配合比不同，单价调整。

10.2.3 粘贴卷材纤维

工作内容：1. 清理基层、熬沥青(玛蹄脂)、配制冷底子油、刷冷底子油，
2. 裁、铺、贴卷材及附加层。

计量单位：10m²

| 定额编号 | | | | 10-125 | | 10-126 | | 10-127 | | 10-128 | | | |
|-------------|----------|-------------|----------------|--------|--------|--------------|--------|--------|--------|-----------|--------|--------|-------|
| 项 目 | | | | 单 位 | 单 价 | 沥青卷材(石油沥青粘贴) | | | | | | | |
| | | | | | | 二毡三油 | | | | 每增(减)一毡一油 | | | |
| | | | | | | 平面 | | 立面 | | 平面 | | 立面 | |
| | | | | | | 数量 | 合计 | 数量 | 合计 | 数量 | 合计 | 数量 | 合计 |
| 综合单价 | | | | 元 | 555.70 | | 630.31 | | 176.71 | | 221.74 | | |
| 其中 | 人工费 | | | 元 | 65.60 | | 103.32 | | 18.86 | | 45.92 | | |
| | 材料费 | | | 元 | 465.83 | | 488.76 | | 150.87 | | 158.83 | | |
| | 机械费 | | | 元 | — | | — | | — | | — | | |
| | 管理费 | | | 元 | 16.40 | | 25.83 | | 4.72 | | 11.48 | | |
| | 利润 | | | 元 | 7.87 | | 12.40 | | 2.26 | | 5.51 | | |
| 二类工 | | | | 工日 | 82.00 | 0.80 | 65.60 | 1.26 | 103.32 | 0.23 | 18.86 | 0.56 | 45.92 |
| 材 料 | 11573505 | 石油沥青油毡 350# | m ² | 3.90 | 23.98 | 93.52 | 23.98 | 93.52 | 11.65 | 45.44 | 11.65 | 45.44 | |
| | 11550105 | 石油沥青 30# | kg | 5.50 | 56.50 | 310.75 | 60.50 | 332.75 | 18.40 | 101.20 | 19.80 | 108.90 | |
| | H1592509 | 冷底子油 30:70 | 100kg | 992.53 | 0.048 | 47.64 | 0.048 | 47.64 | | | | | |
| | 05250501 | 木柴 | kg | 1.10 | 4.22 | 4.64 | 4.50 | 4.95 | 1.28 | 1.41 | 1.36 | 1.50 | |
| | 31150701 | 煤 | kg | 1.10 | 8.44 | 9.28 | 9.00 | 9.90 | 2.56 | 2.82 | 2.72 | 2.99 | |

工作内容：同前。

计量单位：10m²

| 定额编号 | | | | 10-129 | | 10-130 | | 10-131 | | 10-132 | | | |
|-------------|----------|-------------|----------------|---------|--------|-------------|--------|--------|--------|-----------|--------|--------|-------|
| 项 目 | | | | 单 位 | 单 价 | 沥青卷材(玛蹄脂粘贴) | | | | | | | |
| | | | | | | 二毡三油 | | | | 每增(减)一毡一油 | | | |
| | | | | | | 平面 | | 立面 | | 平面 | | 立面 | |
| | | | | | | 数量 | 合计 | 数量 | 合计 | 数量 | 合计 | 数量 | 合计 |
| 综合单价 | | | | 元 | 578.34 | | 654.62 | | 182.66 | | 231.90 | | |
| 其中 | 人工费 | | | 元 | 65.60 | | 103.32 | | 18.86 | | 45.92 | | |
| | 材料费 | | | 元 | 488.47 | | 513.07 | | 156.82 | | 168.99 | | |
| | 机械费 | | | 元 | — | | — | | — | | — | | |
| | 管理费 | | | 元 | 16.40 | | 25.83 | | 4.72 | | 11.48 | | |
| | 利润 | | | 元 | 7.87 | | 12.40 | | 2.26 | | 5.51 | | |
| 二类工 | | | | 工日 | 82.00 | 0.80 | 65.60 | 1.26 | 103.32 | 0.23 | 18.86 | 0.56 | 45.92 |
| 材 料 | 11573505 | 石油沥青油毡 350# | m ² | 3.90 | 23.98 | 93.52 | 23.98 | 93.52 | 11.65 | 45.44 | 11.65 | 45.44 | |
| | 80152907 | 石油沥青玛蹄脂 | m ³ | 5920.24 | 0.056 | 331.53 | 0.06 | 355.21 | 0.018 | 106.56 | 0.02 | 118.40 | |
| | H1592509 | 冷底子油 30:70 | 100kg | 992.53 | 0.048 | 47.64 | 0.048 | 47.64 | | | | | |
| | 05250501 | 木柴 | kg | 1.10 | 4.78 | 5.26 | 5.06 | 5.57 | 1.46 | 1.61 | 1.56 | 1.72 | |
| | 31150701 | 煤 | kg | 1.10 | 9.56 | 10.52 | 10.12 | 11.13 | 2.92 | 3.21 | 3.12 | 3.43 | |

工作内容：清理基层、涂刷基底处理剂，铺贴卷材及附加层。

计量单位：10m²

| 定额编号 | | | | 10-133 | | 10-134 | | 10-135 | | 10-136 | | | | | |
|------|----------|----------------|----------------|--------|-------|--------|-------|---------------|-------|--------|-------|-----------|-------|----|----|
| 项 目 | | | | 单 位 | | 单 价 | | 沥青卷材(APP 粘结剂) | | | | | | | |
| | | | | | | | | 二毡三油 | | | | 每增(减)一毡一油 | | | |
| | | | | | | | | 平面 | | 立面 | | 平面 | | 立面 | |
| | | | | | | | | 数量 | 合计 | 数量 | 合计 | 数量 | 合计 | 数量 | 合计 |
| 综合单价 | | | | 元 | | 376.40 | | 422.65 | | 124.87 | | 156.08 | | | |
| 其中 | 人工费 | | | 元 | | 54.12 | | 78.72 | | 18.04 | | 38.54 | | | |
| | 材料费 | | | 元 | | 302.26 | | 314.80 | | 100.16 | | 103.28 | | | |
| | 机械费 | | | 元 | | — | | — | | — | | — | | | |
| | 管理费 | | | 元 | | 13.53 | | 19.68 | | 4.51 | | 9.64 | | | |
| | 利润 | | | 元 | | 6.49 | | 9.45 | | 2.16 | | 4.62 | | | |
| 二类工 | | | | 工日 | 82.00 | 0.66 | 54.12 | 0.96 | 78.72 | 0.22 | 18.04 | 0.47 | 38.54 | | |
| 材料 | 11573505 | 石油沥青油毡 350# | m ² | 3.90 | 23.98 | 93.52 | 23.98 | 93.52 | 11.65 | 45.44 | 11.65 | 45.44 | | | |
| | 11030760 | 高强 APP 基底处理剂 | kg | 18.00 | 2.53 | 45.54 | 2.68 | 48.24 | | | | | | | |
| | 12410144 | 高强 APP 粘结剂 B 型 | kg | 12.00 | 13.60 | 163.20 | 14.42 | 173.04 | 4.56 | 54.72 | 4.82 | 57.84 | | | |

工作内容：清理基层、涂刷基底处理剂，铺贴玻璃布及附加层。

计量单位：10m²

| 定额编号 | | | | 10-137 | | | | 10-138 | | | | | | | |
|------|----------|----------------|----------------|--------|-------|--------|-------|----------------|-------|--------|-------|-------|--|--|--|
| 项 目 | | | | 单 位 | | 单 价 | | 玻璃纤维布(APP 粘结剂) | | | | | | | |
| | | | | | | | | 二布三涂 | | | | | | | |
| | | | | | | | | 平面 | | 立面 | | | | | |
| | | | | | | | | 数量 | 合计 | 数量 | 合计 | | | | |
| 综合单价 | | | | 元 | | 552.74 | | | | 617.96 | | | | | |
| 其中 | 人工费 | | | 元 | | 56.58 | | | | 86.10 | | | | | |
| | 材料费 | | | 元 | | 475.22 | | | | 500.00 | | | | | |
| | 机械费 | | | 元 | | — | | | | — | | | | | |
| | 管理费 | | | 元 | | 14.15 | | | | 21.53 | | | | | |
| | 利润 | | | 元 | | 6.79 | | | | 10.33 | | | | | |
| 二类工 | | | | 工日 | 82.00 | 0.69 | 56.58 | 1.05 | 86.10 | | | | | | |
| 材料 | 13070313 | 玻璃纤维布 1.8mm | m ² | 2.60 | 24.03 | 62.48 | 24.03 | 62.48 | 24.03 | 62.48 | 24.03 | 62.48 | | | |
| | 11030760 | 高强 APP 基底处理剂 | kg | 18.00 | 2.53 | 45.54 | 2.68 | 48.24 | | | | | | | |
| | 12410144 | 高强 APP 粘结剂 B 型 | kg | 12.00 | 30.60 | 367.20 | 32.44 | 389.28 | | | | | | | |

工作内容：同前。

计量单位：10m²

| 定额编号 | | | | 10-139 | | 10-140 | | 10-141 | | 10-142 | | | |
|------|----------|-------------|----------------|--------|--------|-------------|--------|--------|--------|-----------|--------|--------|-------|
| 项 目 | | | | 单 位 | 单 价 | 玻璃纤维布(沥青粘贴) | | | | | | | |
| | | | | | | 二布三油 | | | | 每增(减)一布一油 | | | |
| | | | | | | 平面 | | 立面 | | 平面 | | 立面 | |
| | | | | | | 数量 | 合计 | 数量 | 合计 | 数量 | 合计 | 数量 | 合计 |
| 综合单价 | | | | 元 | 543.76 | | 634.10 | | 181.86 | | 226.89 | | |
| 其中 | 人工费 | | | 元 | 79.54 | | 128.74 | | 33.62 | | 60.68 | | |
| | 材料费 | | | 元 | 434.79 | | 457.72 | | 135.80 | | 143.76 | | |
| | 机械费 | | | 元 | — | | — | | — | | — | | |
| | 管理费 | | | 元 | 19.89 | | 32.19 | | 8.41 | | 15.17 | | |
| | 利润 | | | 元 | 9.54 | | 15.45 | | 4.03 | | 7.28 | | |
| 二类工 | | | | 工日 | 82.00 | 0.97 | 79.54 | 1.57 | 128.74 | 0.41 | 33.62 | 0.74 | 60.68 |
| 材料 | 13070313 | 玻璃纤维布 1.8mm | m ² | 2.60 | 24.03 | 62.48 | 24.03 | 62.48 | 11.68 | 30.37 | 11.68 | 30.37 | |
| | 11592509 | 冷底子油 30:70 | 100kg | 992.53 | 0.048 | 47.64 | 0.048 | 47.64 | | | | | |
| | 11550105 | 石油沥青 30# | kg | 5.50 | 56.50 | 310.75 | 60.50 | 332.75 | 18.40 | 101.20 | 19.80 | 108.90 | |
| | 05250501 | 木柴 | kg | 1.10 | 4.22 | 4.64 | 4.50 | 4.95 | 1.28 | 1.41 | 1.36 | 1.50 | |
| | 31150701 | 煤 | kg | 1.10 | 8.44 | 9.28 | 9.00 | 9.90 | 2.56 | 2.82 | 2.72 | 2.99 | |

工作内容：同前。

计量单位：10m²

| 定额编号 | | | | 10-143 | | 10-144 | | 10-145 | | 10-146 | | | |
|------|----------|-------------|----------------|---------|--------|--------------|--------|--------|--------|-----------|--------|--------|-------|
| 项 目 | | | | 单 位 | 单 价 | 玻璃纤维布(玛蹄脂粘贴) | | | | | | | |
| | | | | | | 二布三油 | | | | 每增(减)一布一油 | | | |
| | | | | | | 平面 | | 立面 | | 平面 | | 立面 | |
| | | | | | | 数量 | 合计 | 数量 | 合计 | 数量 | 合计 | 数量 | 合计 |
| 综合单价 | | | | 元 | 590.08 | | 658.44 | | 199.65 | | 237.05 | | |
| 其中 | 人工费 | | | 元 | 79.54 | | 128.74 | | 33.62 | | 60.68 | | |
| | 材料费 | | | 元 | 481.11 | | 482.06 | | 153.59 | | 153.92 | | |
| | 机械费 | | | 元 | — | | — | | — | | — | | |
| | 管理费 | | | 元 | 19.89 | | 32.19 | | 8.41 | | 15.17 | | |
| | 利润 | | | 元 | 9.54 | | 15.45 | | 4.03 | | 7.28 | | |
| 二类工 | | | | 工日 | 82.00 | 0.97 | 79.54 | 1.57 | 128.74 | 0.41 | 33.62 | 0.74 | 60.68 |
| 材料 | 13070313 | 玻璃纤维布 1.8mm | m ² | 2.60 | 24.03 | 62.48 | 24.03 | 62.48 | 11.68 | 30.37 | 11.68 | 30.37 | |
| | 80152907 | 石油沥青玛蹄脂 | m ³ | 5920.24 | 0.06 | 355.21 | 0.06 | 355.21 | 0.02 | 118.40 | 0.02 | 118.40 | |
| | 05250501 | 木柴 | kg | 1.10 | 4.78 | 5.26 | 5.07 | 5.58 | 1.46 | 1.61 | 1.56 | 1.72 | |
| | 31150701 | 煤 | kg | 1.10 | 9.56 | 10.52 | 10.14 | 11.15 | 2.92 | 3.21 | 3.12 | 3.43 | |
| | 11592509 | 冷底子油 30:70 | 100kg | 992.53 | 0.048 | 47.64 | 0.048 | 47.64 | | | | | |

工作内容：清理基层、涂刷基层处理剂，防水薄弱处涂聚氨酯涂膜加强；铺贴卷材、接缝处贴卷材条加强、收头。

计量单位：10m²

| 定额编号 | | | 10-147 | | 10-148 | | | |
|----------|----------|-----------------|----------------|--------|--------|--------|--------|--------|
| 项 目 | 单 位 | 单 价 | 氯化聚乙烯-橡胶共混卷材 | | | | | |
| | | | 平面 | | 立面 | | | |
| | | | 数量 | 合计 | 数量 | 合计 | | |
| 综合单价 | | 元 | 796.43 | | 859.34 | | | |
| 其中 | 人工费 | 元 | 159.08 | | 205.00 | | | |
| | 材料费 | 元 | 578.49 | | 578.49 | | | |
| | 机械费 | 元 | — | | — | | | |
| | 管理费 | 元 | 39.77 | | 51.25 | | | |
| | 利润 | 元 | 19.09 | | 24.60 | | | |
| 二类工 | | 工日 | 82.00 | 1.94 | 159.08 | 2.50 | 205.00 | |
| 材 料 | 11570713 | 聚氯乙烯-橡胶共混卷材 | m ² | 34.00 | 12.42 | 422.28 | 12.42 | 422.28 |
| | 11592111 | 氯丁冷胶 | kg | 6.80 | 2.02 | 13.74 | 2.02 | 13.74 |
| | 12410109 | 粘结剂 BX-12 | kg | 12.54 | 4.55 | 57.06 | 4.55 | 57.06 |
| | 11110322 | BX-12 乙组份 880mL | kg | 10.45 | 2.84 | 29.68 | 2.84 | 29.68 |
| | 11592704 | CSPE 嵌缝油膏 | kg | 8.80 | 0.983 | 8.65 | 0.983 | 8.65 |
| | 12310303 | 二甲苯 | kg | 5.90 | 2.70 | 15.93 | 2.70 | 15.93 |
| | 11410329 | 乙酸乙酯 | kg | 7.80 | 0.51 | 3.98 | 0.51 | 3.98 |
| | 11030734 | 聚氨酯甲料 | kg | 18.00 | 0.54 | 9.72 | 0.54 | 9.72 |
| | 11030735 | 聚氨酯乙料 | kg | 18.00 | 0.81 | 14.58 | 0.81 | 14.58 |
| | 80110313 | 901 胶素水泥浆 | m ³ | 525.21 | 0.001 | 0.53 | 0.001 | 0.53 |
| 03510201 | 钢钉 | kg | 7.00 | 0.02 | 0.14 | 0.02 | 0.14 | |
| 10031503 | 钢压条 | kg | 5.00 | 0.44 | 2.20 | 0.44 | 2.20 | |

工作内容：同前。

计量单位：10m²

| 定额编号 | | | | 10-149 | | 10-150 | | 10-151 | | 10-152 | | |
|----------|----------|------------|----------------|--------|----------|--------|--------|--------|--------|--------|--------|--------|
| 项 目 | | | 单 位 | 单 价 | 三元乙丙橡胶卷材 | | | | 再生橡胶卷材 | | | |
| | | | | | 冷贴满铺 | | | | | | | |
| | | | | | 平面 | | 立面 | | 平面 | | 立面 | |
| | | | | | 数量 | 合计 | 数量 | 合计 | 数量 | 合计 | 数量 | 合计 |
| 综合单价 | | | | 元 | 712.12 | | 775.03 | | 701.26 | | 764.17 | |
| 其中 | 人工费 | | | 元 | 159.08 | | 205.00 | | 159.08 | | 205.00 | |
| | 材料费 | | | 元 | 494.18 | | 494.18 | | 483.32 | | 483.32 | |
| | 机械费 | | | 元 | — | | — | | — | | — | |
| | 管理费 | | | 元 | 39.77 | | 51.25 | | 39.77 | | 51.25 | |
| | 利润 | | | 元 | 19.09 | | 24.60 | | 19.09 | | 24.60 | |
| 二类工 | | | 工日 | 82.00 | 1.94 | 159.08 | 2.50 | 205.00 | 1.94 | 159.08 | 2.50 | 205.00 |
| 材 料 | 11570703 | 三元乙丙橡胶防水卷材 | m ² | 30.00 | 12.42 | 372.60 | 12.42 | 372.60 | | | | |
| | 11570722 | 再生橡胶卷材 | m ² | 22.00 | | | | | 12.42 | 273.24 | 12.42 | 273.24 |
| | 11592704 | CSPE 嵌缝油膏 | kg | 8.80 | 0.983 | 8.65 | 0.983 | 8.65 | 0.983 | 8.65 | 0.983 | 8.65 |
| | 12310303 | 二甲苯 | kg | 5.90 | 2.70 | 15.93 | 2.70 | 15.93 | 2.70 | 15.93 | 2.70 | 15.93 |
| | 12413526 | 氯丁胶粘合剂 | kg | 19.00 | | | | | 6.39 | 121.41 | 6.39 | 121.41 |
| | 11410329 | 乙酸乙酯 | kg | 7.80 | 0.51 | 3.98 | 0.51 | 3.98 | 0.51 | 3.98 | 0.51 | 3.98 |
| | 11030734 | 聚氨酯甲料 | kg | 18.00 | 1.00 | 18.00 | 1.00 | 18.00 | 1.00 | 18.00 | 1.00 | 18.00 |
| | 11030735 | 聚氨酯乙料 | kg | 18.00 | 2.18 | 39.24 | 2.18 | 39.24 | 2.18 | 39.24 | 2.18 | 39.24 |
| | 80110313 | 901 胶素水泥浆 | m ³ | 525.21 | 0.001 | 0.53 | 0.001 | 0.53 | 0.001 | 0.53 | 0.001 | 0.53 |
| | 12413519 | 丁基粘合剂 | kg | 18.70 | 1.76 | 32.91 | 1.76 | 32.91 | | | | |
| 03510201 | 钢钉 | kg | 7.00 | 0.02 | 0.14 | 0.02 | 0.14 | 0.02 | 0.14 | 0.02 | 0.14 | |
| 10031503 | 钢压条 | kg | 5.00 | 0.44 | 2.20 | 0.44 | 2.20 | 0.44 | 2.20 | 0.44 | 2.20 | |

工作内容：清理基层、调配涂料、铺贴聚酯布及附加层、刷水泥保护层。

计量单位：10m²

| 定额编号 | | | | 10-153 | | 10-154 | | 10-155 | | 10-156 | | | |
|------|----------|------------|--|----------------|--------|-------------|--------|--------|--------|--------|--------|-------|-------|
| 项 目 | | | | 单 位 | 单 价 | 水乳型再生胶沥青聚酯布 | | | | | | | |
| | | | | | | 二布三涂 | | | | 每增一布一涂 | | | |
| | | | | | | 平面 | | 立面 | | 平面 | | 立面 | |
| | | | | | | 数量 | 合计 | 数量 | 合计 | 数量 | 合计 | 数量 | 合计 |
| 综合单价 | | | | 元 | 243.58 | | 317.72 | | 105.64 | | 112.38 | | |
| 其中 | 人工费 | | | 元 | 77.90 | | 132.02 | | 31.98 | | 36.90 | | |
| | 材料费 | | | 元 | 136.85 | | 136.85 | | 61.82 | | 61.82 | | |
| | 机械费 | | | 元 | — | | — | | — | | — | | |
| | 管理费 | | | 元 | 19.48 | | 33.01 | | 8.00 | | 9.23 | | |
| | 利润 | | | 元 | 9.35 | | 15.84 | | 3.84 | | 4.43 | | |
| 二类工 | | | | 工日 | 82.00 | 0.95 | 77.90 | 1.61 | 132.02 | 0.39 | 31.98 | 0.45 | 36.90 |
| 材料 | 11550704 | 再生胶沥青(水乳型) | | kg | 2.00 | 26.00 | 52.00 | 26.00 | 52.00 | 10.40 | 20.80 | 10.40 | 20.80 |
| | 11573541 | 聚酯布 100g | | m ² | 3.50 | 24.12 | 84.42 | 24.12 | 84.42 | 11.72 | 41.02 | 11.72 | 41.02 |
| | 04010611 | 水泥 32.5 级 | | kg | 0.31 | 1.38 | 0.43 | 1.38 | 0.43 | | | | |

工作内容：清理基层、刷基层处理剂、防水薄弱处刷聚氨酯涂膜附加层、粘贴卷材、卷材接缝贴 120 宽加强层并油膏收头、钉压条。

计量单位：10m²

| 定额编号 | | | | 10-157 | | | | 10-158 | | | | | |
|------|----------|--------------|--|----------------|--------|----------|--------|--------|--------|--|--|--|--|
| 项 目 | | | | 单 位 | 单 价 | 改性沥青卷材满铺 | | | | | | | |
| | | | | | | 平面 | | 立面 | | | | | |
| | | | | | | 数量 | 合计 | 数量 | 合计 | | | | |
| 综合单价 | | | | 元 | 644.45 | | | | 708.95 | | | | |
| 其中 | 人工费 | | | 元 | 150.06 | | | | 195.16 | | | | |
| | 材料费 | | | 元 | 438.86 | | | | 441.58 | | | | |
| | 机械费 | | | 元 | — | | | | — | | | | |
| | 管理费 | | | 元 | 37.52 | | | | 48.79 | | | | |
| | 利润 | | | 元 | 18.01 | | | | 23.42 | | | | |
| 二类工 | | | | 工日 | 82.00 | 1.83 | 150.06 | 2.38 | 195.16 | | | | |
| 材料 | 11030734 | 聚氨酯甲料 | | kg | 18.00 | 0.54 | 9.72 | 0.54 | 9.72 | | | | |
| | 11030735 | 聚氨酯乙料 | | kg | 18.00 | 0.81 | 14.58 | 0.81 | 14.58 | | | | |
| | 11030706 | 改性沥青乳胶 | | kg | 5.60 | 3.00 | 16.80 | 3.00 | 16.80 | | | | |
| | 11573519 | 改性沥青卷材 δ 3mm | | m ² | 26.00 | 12.65 | 328.90 | 12.65 | 328.90 | | | | |
| | 12410142 | 改性沥青粘结剂 | | kg | 7.90 | 5.06 | 39.97 | 5.06 | 39.97 | | | | |
| | 11592707 | 改性沥青嵌缝油膏 | | kg | 9.50 | 1.22 | 11.59 | 1.22 | 11.59 | | | | |
| | 12370331 | 石油液化气 | | kg | 6.80 | 2.20 | 14.96 | 2.60 | 17.68 | | | | |
| | 10031503 | 钢压条 | | kg | 5.00 | 0.44 | 2.20 | 0.44 | 2.20 | | | | |
| | 03510201 | 钢钉 | | kg | 7.00 | 0.02 | 0.14 | 0.02 | 0.14 | | | | |

工作内容：1. 清理基层，调运胶合料，裁铺玻璃纤维布(毡)。
2. 刮(刷)胶、面胶。

计量单位：10m²

| 定额编号 | | | | 10-159 | | 10-160 | | | |
|--------|----------|-------------|--|----------------|--------|-------------|--------|-------|--------|
| 项 目 | | | | 单 位 | 单 价 | 氯丁橡胶防水(溶剂型) | | | |
| | | | | | | 一布三胶 | | 二布六胶 | |
| | | | | | | 数量 | 合计 | 数量 | 合计 |
| 综合单价 | | | | 元 | 205.97 | 388.55 | | | |
| 其中 | 人工费 | | | 元 | 35.26 | 74.62 | | | |
| | 材料费 | | | 元 | 157.66 | 286.32 | | | |
| | 机械费 | | | 元 | — | — | | | |
| | 管理费 | | | 元 | 8.82 | 18.66 | | | |
| | 利润 | | | 元 | 4.23 | 8.95 | | | |
| 二类工 | | | | 工日 | 82.00 | 0.43 | 35.26 | 0.91 | 74.62 |
| 材 料 | 11030757 | 氯丁橡胶防水涂料 | | kg | 8.00 | 15.90 | 127.20 | 28.20 | 225.60 |
| | 13070313 | 玻璃纤维布 1.8mm | | m ² | 2.60 | 11.26 | 29.28 | 22.52 | 58.55 |
| | | 其它材料费 | | 元 | | | 1.18 | | 2.17 |

工作内容：1. 清理基层，调运胶合料，裁铺玻璃纤维布(毡)。
2. 刮(刷)胶、面胶。

3. 聚氯乙炔胶泥：清理基层、加热熬制聚氯乙炔胶泥、涂刷胶泥、裁铺布(毡)。

计量单位：10m²

| 定额编号 | | | | 10-161 | | 10-162 | | 10-163 | | | |
|--------|----------|-------------|--|----------------|-------|-------------|-------|---------|-------|----------------|--------|
| 项 目 | | | | 单 位 | 单 价 | 氯丁橡胶防水(溶剂型) | | | | 聚氯乙炔胶泥 | |
| | | | | | | 每增一布三胶 | | 一毡二胶附贴层 | | 二布三油 4.5mm厚 | |
| | | | | | | 数量 | 合计 | 数量 | 合计 | 数量 | 合计 |
| 综合单价 | | | | 元 | 91.84 | 229.93 | | 447.84 | | | |
| 其中 | 人工费 | | | 元 | 18.86 | 49.20 | | 84.46 | | | |
| | 材料费 | | | 元 | 66.00 | 162.53 | | 330.48 | | | |
| | 机械费 | | | 元 | — | — | | 1.20 | | | |
| | 管理费 | | | 元 | 4.72 | 12.30 | | 21.42 | | | |
| | 利润 | | | 元 | 2.26 | 5.90 | | 10.28 | | | |
| 二类工 | | | | 工日 | 82.00 | 0.23 | 18.86 | 0.60 | 49.20 | 1.03 | 84.46 |
| 材 料 | 11030757 | 氯丁橡胶防水涂料 | | kg | 8.00 | 4.46 | 35.68 | 11.46 | 91.68 | | |
| | 13070313 | 玻璃纤维布 1.8mm | | m ² | 2.60 | 11.26 | 29.28 | | | 23.45 | 60.97 |
| | 13030315 | 防水岩棉毡 | | m ² | 6.50 | | | 10.74 | 69.81 | | |
| | 80152501 | 聚氯乙炔胶泥 | | kg | 4.50 | | | | | 58.33 | 262.49 |
| | 05250501 | 木柴 | | kg | 1.10 | | | | | 4.20 | 4.62 |
| | | 其它材料费 | | 元 | | | 1.04 | | 1.04 | | 2.40 |
| 机械 | | 其它机械费 | | 元 | | | | | | | 1.20 |

注：聚氯乙炔胶泥粘贴设计厚度与定额不符胶泥用量可以调整，其它不变。

10.3 伸缩缝、止水带

10.3.1 伸缩缝

工作内容: 1. 熬制沥青、玛碲脂、浸木板、油浸麻丝填缝。
2. 调配沥青砂浆、玛碲脂灌缝。

计量单位: 10m

| 定 额 编 号 | | | 10-164 | | 10-165 | | 10-166 | | 10-167 | | | |
|---------|----------|-----------|----------------|---------|--------|--------|--------|--------|--------|-------|-------|--------|
| 项 目 | 单 位 | 单 价 | 油浸麻丝 | | | | 墙面嵌木丝板 | | 玛碲脂 | | | |
| | | | 平 面 | | 立 面 | | | | | | | |
| | | | 数量 | 合 计 | 数量 | 合 计 | 数量 | 合 计 | 数量 | 合 计 | | |
| 综 合 单 价 | | 元 | 247.39 | | 288.95 | | 178.80 | | 334.98 | | | |
| 其 中 | 人 工 费 | 元 | 61.50 | | 91.84 | | 31.16 | | 19.68 | | | |
| | 材 料 费 | 元 | 163.13 | | 163.13 | | 136.11 | | 308.02 | | | |
| | 机 械 费 | 元 | — | | — | | — | | — | | | |
| | 管 理 费 | 元 | 15.38 | | 22.96 | | 7.79 | | 4.92 | | | |
| | 利 润 | 元 | 7.38 | | 11.02 | | 3.74 | | 2.36 | | | |
| 二类工 | | 工日 | 82.00 | 0.75 | 61.50 | 1.12 | 91.84 | 0.38 | 31.16 | 0.24 | 19.68 | |
| 材 料 | 11550105 | 石油沥青 30# | kg | 5.50 | 20.40 | 112.20 | 20.40 | 112.20 | 12.80 | 70.40 | | |
| | 80152907 | 石油沥青玛碲脂 | m ³ | 5920.24 | | | | | | | 0.05 | 296.01 |
| | 02290505 | 麻丝 | kg | 8.60 | 5.50 | 47.30 | 5.50 | 47.30 | | | | |
| | 04270203 | 水泥木丝板 δ25 | m ² | 40.00 | | | | | 1.57 | 62.80 | | |
| | 06250501 | 木柴 | kg | 1.10 | 1.10 | 1.21 | 1.10 | 1.21 | 0.88 | 0.97 | 3.64 | 4.00 |
| | 31150701 | 煤 | kg | 1.10 | 2.20 | 2.42 | 2.20 | 2.42 | 1.76 | 1.94 | 7.28 | 8.01 |

注: 玛碲脂伸缩缝断面以 150mm×30mm 计算, 设计不同, 材料按比例换算, 人工不变。

工作内容: 1. 调制石灰麻刀、嵌缝、缝上贴二毡三油一层。
2. 熬制油膏、沥青, 拌和沥青砂浆, 缝清理、嵌缝。

计量单位: 10m

| 定额编号 | | | 10-168 | | 10-169 | | |
|--------|----------------------|----------------|--------|-------|--------|-------|-------|
| 项 目 | 单 位 | 单 价 | 麻刀石灰 | | | | |
| | | | 平面 | | 立面 | | |
| | | | 数量 | 合计 | 数量 | 合计 | |
| 综合单价 | | 元 | 151.07 | | 160.06 | | |
| 其中 | 人工费 | 元 | 54.94 | | 61.50 | | |
| | 材料费 | 元 | 75.80 | | 75.80 | | |
| | 机械费 | 元 | — | | — | | |
| | 管理费 | 元 | 13.74 | | 15.38 | | |
| | 利润 | 元 | 6.59 | | 7.38 | | |
| 二类工 | | 工日 | 82.00 | 0.67 | 54.94 | 0.75 | 61.50 |
| 材 料 | 11550105 石油沥青 30# | kg | 5.50 | 6.50 | 35.75 | 6.50 | 35.75 |
| | 11573505 石油沥青油毡 350# | m ² | 3.90 | 1.71 | 6.67 | 1.71 | 6.67 |
| | 04090100 生石灰 | t | 326.00 | 0.018 | 5.87 | 0.018 | 5.87 |
| | 02290501 麻刀 | kg | 2.40 | 10.80 | 25.92 | 10.80 | 25.92 |
| | 05250501 木柴 | kg | 1.10 | 0.48 | 0.53 | 0.48 | 0.53 |
| | 31150701 煤 | kg | 1.10 | 0.96 | 1.06 | 0.96 | 1.06 |

工作内容：同前。

计量单位：10m

| 定 额 编 号 | | | 10-170 | | 10-171 | | | |
|---------|----------|--------------|----------------|---------|--------|-------|------|-------|
| 项 目 | 单 位 | 单 价 | 建筑油膏 | | 沥青砂浆 | | | |
| | | | 数 量 | 合 计 | 数 量 | 合 计 | | |
| 综 合 单 价 | | | 元 | 114.89 | 186.26 | | | |
| 其 中 | 人 工 费 | | 元 | 45.10 | 54.12 | | | |
| | 材 料 费 | | 元 | 53.10 | 112.12 | | | |
| | 机 械 费 | | 元 | — | — | | | |
| | 管 理 费 | | 元 | 11.28 | 13.53 | | | |
| | 利 润 | | 元 | 5.41 | 6.49 | | | |
| 二 类 工 | | | 工 日 | 82.00 | 0.55 | 45.10 | 0.66 | 54.12 |
| 材 料 | 11592517 | 建筑油膏 | kg | 3.50 | 10.08 | 35.28 | | |
| | 80071505 | 普通沥青砂浆 1:2:6 | m ³ | 1949.32 | | | 0.05 | 97.47 |
| | 05250501 | 木柴 | kg | 1.10 | 5.40 | 5.94 | 4.44 | 4.88 |
| | 31150701 | 煤 | kg | 1.10 | 10.80 | 11.88 | 8.88 | 9.77 |

注：建筑油膏伸缩缝断面以 30mm×20mm 计算，沥青砂浆断面以 150mm×30mm 计算，如设计不同，材料按比例换算，人工不变。

工作内容：清缝、嵌嵌沥青木丝板、水泥砂浆勾缝、胶泥灌缝。

计量单位：10m

| 定额编号 | | | 10-172 | | 10-173 | | |
|------|-------------------|----------------|------------|-------|--------|------|--------|
| 项 目 | 单 位 | 单 价 | 聚氯乙烯胶泥 缝内嵌 | | | | |
| | | | 1:2 水泥砂浆 | | 沥青木丝板 | | |
| | | | 数量 | 合计 | 数量 | 合计 | |
| 综合单价 | | 元 | 138.53 | | 272.82 | | |
| 其中 | 人工费 | 元 | 64.78 | | 74.62 | | |
| | 材料费 | 元 | 49.78 | | 170.59 | | |
| | 机械费 | 元 | — | | — | | |
| | 管理费 | 元 | 16.20 | | 18.66 | | |
| | 利润 | 元 | 7.77 | | 8.95 | | |
| 二类工 | | 工日 | 82.00 | 0.79 | 64.78 | 0.91 | 74.62 |
| 材 料 | 80152501 聚氯乙烯胶泥 | kg | 4.50 | 8.33 | 37.49 | 8.33 | 37.49 |
| | 80010123 水泥砂浆 1:2 | m ³ | 275.64 | 0.006 | 1.65 | | |
| | 31090131 牛皮纸 | m ² | 2.00 | 5.32 | 10.64 | 0.55 | 1.10 |
| | 04270221 沥青木丝板 | m ² | 80.00 | | | 1.65 | 132.00 |

注：聚氯乙烯胶泥嵌伸缩缝断面以 30mm×20mm 计算，如设计不同，材料按比例调整，其它不变。

工作内容：清缝、刷底涂、组份混合、施胶。

计量单位：10m

| 定额编号 | | | 10-174 | 10-175 | 10-176 | 10-177 | | | | | |
|------|----------|--------------------|--------|--------|--------|--------|--------|--------|--------|--------|-------------|
| 项 目 | 单 位 | 单 价 | 聚氨酯 | | 硅酮 | | 丙烯酸酯 | | | | |
| | | | 建筑密封胶 | | | | | | | | |
| | | | 位移能力 | | | | | | | | |
| | | | ±20% | | ±12.5% | | ±7.5% | | | | |
| | | | 数量 | 合计 | 数量 | 合计 | 数量 | 合计 | | | |
| 综合单价 | | 元 | 372.35 | | 373.48 | | 352.48 | | 225.73 | | |
| 其中 | 人工费 | 元 | 15.58 | | 9.84 | | 9.84 | | 9.84 | | |
| | 材料费 | 元 | 351.00 | | 360.00 | | 339.00 | | 212.25 | | |
| | 机械费 | 元 | — | | — | | — | | — | | |
| | 管理费 | 元 | 3.90 | | 2.46 | | 2.46 | | 2.46 | | |
| | 利润 | 元 | 1.87 | | 1.18 | | 1.18 | | 1.18 | | |
| 二类工 | | 工日 | 82.00 | 0.19 | 15.58 | 0.12 | 9.84 | 0.12 | 9.84 | 0.12 | 9.84 |
| 材 料 | 11592108 | 聚氨酯建筑密封胶 双组分 | kg | 39.00 | 9.00 | 351.00 | | | | | |
| | 11590903 | 硅酮建筑密封胶 位移能力±12.5% | kg | 40.00 | | | 9.00 | 360.00 | | | |
| | 11590705 | 丙烯酸酯建筑密封胶(高) | kg | 40.00 | | | | | 8.40 | 336.00 | |
| | 11590704 | 丙烯酸酯建筑密封胶(中) | kg | 22.50 | | | | | | | 9.30 209.25 |
| | 32392503 | 手动挤枪 | 个 | 15.00 | | | | | 0.20 | 3.00 | 0.20 3.00 |

注：伸缩缝断面以 30mm×20mm 计算，如设计不同，材料按比例调整，其它不变。

10.3.2 盖缝

工作内容：1. 木砖、木条制作，浸油、预埋、制作和装钉木或铁皮盖板、刷油。
2. 缝清理、运料、嵌油膏。

计量单位：10m

| 定 额 编 号 | | | 10-178 | | 10-179 | | 10-180 | | 10-181 | | | |
|-------------|----------|---------------|----------------|---------|--------|-------|--------|-------|--------|--------|-------|-------|
| 项 目 | 单 位 | 单 价 | 木板盖面 | | | | 铁皮盖面 | | | | | |
| | | | 平面 | | 立面 | | 平面 | | 立面 | | | |
| | | | 数量 | 合计 | 数量 | 合计 | 数量 | 合计 | 数量 | 合计 | | |
| 综合单价 | | 元 | 149.03 | | 157.04 | | 386.21 | | 176.39 | | | |
| 其中 | 人 工 费 | | 元 | | 44.28 | | 49.20 | | 111.52 | | 60.68 | |
| | 材 料 费 | | 元 | | 88.21 | | 89.53 | | 233.23 | | 93.15 | |
| | 机 械 费 | | 元 | | 0.11 | | 0.08 | | 0.14 | | 0.08 | |
| | 管 理 费 | | 元 | | 11.10 | | 12.32 | | 27.92 | | 15.19 | |
| | 利 润 | | 元 | | 5.33 | | 5.91 | | 13.40 | | 7.29 | |
| 二类工 | | 工日 | 82.00 | 0.54 | 44.28 | 0.60 | 49.20 | 1.36 | 111.52 | 0.74 | 60.68 | |
| 材 料 | 05030600 | 普通木成材 | m ³ | 1600.00 | 0.053 | 84.80 | 0.054 | 86.40 | | | | |
| | 05250402 | 木砖与拉条 | m ³ | 1500.00 | | | | | 0.069 | 103.50 | 0.025 | 37.50 |
| | 12060334 | 防腐油 | kg | 6.00 | 0.54 | 3.24 | 0.50 | 3.00 | 1.10 | 6.60 | 0.34 | 2.04 |
| | 03510701 | 铁钉 | kg | 4.20 | 0.04 | 0.17 | 0.03 | 0.13 | 0.21 | 0.88 | 0.03 | 0.13 |
| | 01590207 | 镀锌铁皮 δ0.5 | m ² | 18.62 | | | | | 6.01 | 111.91 | 2.64 | 49.16 |
| | 03411302 | 焊锡 | kg | 43.00 | | | | | 0.19 | 8.17 | 0.08 | 3.44 |
| | | 其它材料费 | 元 | | | | | | 2.17 | | 0.88 | |
| 机械 | 99210103 | 木工圆锯机 直径500mm | 台班 | 27.63 | 0.004 | 0.11 | 0.003 | 0.08 | 0.005 | 0.14 | 0.003 | 0.08 |

注：如用预制混凝土盖板，按混凝土部分的有关子目另行计算。

工作内容：1. 木砖、木条制作，浸油、预埋。
2. 制作和装钉盖板。
3. 缝清理、嵌胶。

计量单位：10m

| 定额编号 | | | 10-182 | | 10-183 | | 10-184 | | 10-185 | | |
|--------|-------------------------|----------------|---------|-------|--------|-------|--------|-------|--------|-------|-------|
| 项 目 | 单 位 | 单 价 | 铝合金板盖面 | | | | 彩钢板盖面 | | | | |
| | | | 平面 | | 立面 | | 平面 | | 立面 | | |
| | | | 数量 | 合计 | 数量 | 合计 | 数量 | 合计 | 数量 | 合计 | |
| 综合单价 | | 元 | 925.45 | | 417.37 | | 352.46 | | 165.60 | | |
| 其中 | 人工费 | 元 | 37.72 | | 31.16 | | 37.72 | | 31.16 | | |
| | 材料费 | 元 | 873.58 | | 374.57 | | 300.59 | | 122.80 | | |
| | 机械费 | 元 | 0.14 | | 0.08 | | 0.14 | | 0.08 | | |
| | 管理费 | 元 | 9.47 | | 7.81 | | 9.47 | | 7.81 | | |
| | 利润 | 元 | 4.54 | | 3.75 | | 4.54 | | 3.75 | | |
| 二类工 | | 工日 | 82.00 | 0.46 | 37.72 | 0.38 | 31.16 | 0.46 | 37.72 | 0.38 | 31.16 |
| 材 料 | 08050406 铝合金条板 1.0mm | m ² | 125.00 | 6.01 | 751.25 | 2.64 | 330.00 | | | | |
| | 01292306 彩钢板 TX 面板 Y135 | m ² | 30.00 | | | | | 6.01 | 180.30 | 2.64 | 79.20 |
| | 05250402 木砖与拉条 | m ³ | 1500.00 | 0.069 | 103.50 | 0.025 | 37.50 | 0.069 | 103.50 | 0.025 | 37.50 |
| | 03010322 铝拉铆钉 LD-1 | 十个 | 0.30 | 3.00 | 0.90 | 2.00 | 0.60 | 3.00 | 0.90 | 2.00 | 0.60 |
| | 03510201 钢钉 | kg | 7.00 | 0.21 | 1.47 | 0.03 | 0.21 | 0.21 | 1.47 | 0.03 | 0.21 |
| | 11591105 玻璃胶 300mL | 支 | 12.30 | 0.56 | 6.89 | 0.23 | 2.83 | 0.56 | 6.89 | 0.23 | 2.83 |
| | 12060334 防腐油 | kg | 6.00 | 1.10 | 6.60 | 0.34 | 2.04 | 1.10 | 6.60 | 0.34 | 2.04 |
| | 其它材料费 | 元 | | 2.97 | | 1.39 | | 0.93 | | 0.42 | |
| 机械 | 99210103 木工圆锯机 直径 500mm | 台班 | 27.63 | 0.005 | 0.14 | 0.003 | 0.08 | 0.005 | 0.14 | 0.003 | 0.08 |

工作内容：同前。

计量单位：10m

| 定额编号 | | | 10-186 | | 10-187 | | | |
|------|----------|-------------------------|----------------|---------|--------|---------|-------|--------|
| 项 目 | 单 位 | 单 价 | 不锈钢板盖面 | | | | | |
| | | | 平面 | | 立面 | | | |
| | | | 数量 | 合计 | 数量 | 合计 | | |
| 综合单价 | | 元 | 1221.97 | | 547.46 | | | |
| 其中 | 人工费 | 元 | 37.72 | | 31.16 | | | |
| | 材料费 | 元 | 1170.10 | | 504.66 | | | |
| | 机械费 | 元 | 0.14 | | 0.08 | | | |
| | 管理费 | 元 | 9.47 | | 7.81 | | | |
| | 利润 | 元 | 4.54 | | 3.75 | | | |
| 二类工 | | 工日 | 82.00 | 0.46 | 37.72 | 0.38 | 31.16 | |
| 材 料 | 01291706 | 8K 不锈钢镜面板 1219×2438×0.8 | m ² | 174.20 | 6.01 | 1046.94 | 2.64 | 459.89 |
| | 05250402 | 木砖与拉条 | m ² | 1500.00 | 0.069 | 103.50 | 0.025 | 37.50 |
| | 03430205 | 不锈钢焊丝 1Cr18Ni9Ti | kg | 45.00 | 0.19 | 8.55 | 0.08 | 3.60 |
| | 03510201 | 钢钉 | kg | 7.00 | 0.21 | 1.47 | 0.03 | 0.21 |
| | 12060334 | 防腐油 | kg | 6.00 | 1.10 | 6.60 | 0.34 | 2.04 |
| | 其它材料费 | 元 | | | 3.04 | | 1.42 | |
| 机械 | 99210103 | 木工圆锯机 直径500mm | 台班 | 27.63 | 0.005 | 0.14 | 0.003 | 0.08 |

工作内容：钢板、铝板、硬塑料板、T型钢构件加工，预埋铁件，盖缝板安装。

计量单位：10m

| 定额编号 | | | 10-188 | | 10-189 | | 10-190 | | | |
|--------|----------|---------------|----------------|---------|----------------|---------|--------|--------|----------|--------|
| 项 目 | | | 单 位 | 单 价 | 地面变形缝缝宽 50mm 内 | | | | | |
| | | | | | 钢板 5 厚 | | 铝板 5 厚 | | 硬塑料板 5 厚 | |
| | | | | | 数量 | 合计 | 数量 | 合计 | 数量 | 合计 |
| 综合单价 | | | 元 | 795.66 | | 1555.01 | | 632.52 | | |
| 其中 | 人工费 | | 元 | 103.27 | | 103.27 | | 103.27 | | |
| | 材料费 | | 元 | 588.30 | | 1347.65 | | 425.16 | | |
| | 机械费 | | 元 | 48.09 | | 48.09 | | 48.09 | | |
| | 管理费 | | 元 | 37.84 | | 37.84 | | 37.84 | | |
| | 利润 | | 元 | 18.16 | | 18.16 | | 18.16 | | |
| 二类工 | | | 工日 | 82.00 | 0.46 | 37.72 | 0.46 | 37.72 | 0.46 | 37.72 |
| 材 料 | 01290137 | 钢板 δ 5.0 Q235 | kg | 4.08 | 57.70 | 235.42 | | | | |
| | 08050415 | 铝合金条板 5mm | kg | 50.00 | | | 19.85 | 992.50 | | |
| | 02110101 | 聚氯乙烯板 | m ² | 49.50 | | | | | 1.47 | 72.77 |
| | | 其它材料费 | 元 | | | 1.76 | | 4.03 | | 1.27 |
| | 7-48 | 钢板焊制 H T 型钢构件 | t | 6879.10 | 0.071 | 488.42 | 0.071 | 488.42 | 0.071 | 488.42 |
| 5-27 | 铁件制作 | t | 9192.70 | 0.002 | 18.39 | 0.002 | 18.39 | 0.002 | 18.39 | |

注：盖板宽度以 140mm 计算，如设计所用规格不同，材料按比例调整，其它不变。

工作内容：钢板、花纹硬橡胶板、镀锌铁皮加工，预埋铁件、填沥青麻丝，盖缝板安装。

计量单位：10m

| 定额编号 | | | | 10-191 | | 10-192 | | | |
|--------|----------|---------------|----------------|---------|----------------|--------|----------------|--------|--------|
| 项 目 | | | 单 位 | 单 价 | 地面抗震缝缝宽 70mm 外 | | 楼面抗震缝缝宽 70mm 外 | | |
| | | | | | 20 厚花纹硬橡胶板 | | | | |
| | | | | 数量 | 合计 | 数量 | 合计 | | |
| 综合单价 | | | | 元 | 756.34 | 816.89 | | | |
| 其中 | 人工费 | | | 元 | 92.33 | 106.27 | | | |
| | 材料费 | | | 元 | 627.68 | 669.14 | | | |
| | 机械费 | | | 元 | 1.58 | 1.58 | | | |
| | 管理费 | | | 元 | 23.48 | 26.96 | | | |
| | 利 润 | | | 元 | 11.27 | 12.94 | | | |
| 二类工 | | | | 工日 | 82.00 | 1.07 | 87.74 | 1.24 | 101.68 |
| 材 料 | 01290137 | 钢板 δ 5.0 Q235 | kg | 4.08 | 74.18 | 302.65 | 74.18 | 302.65 | |
| | 02011105 | 橡胶花纹板 δ 20 | m ² | 48.00 | 3.36 | 161.28 | 3.36 | 161.28 | |
| | 01210313 | 等边角钢 L40×3 | kg | 3.96 | 30.64 | 121.33 | 30.64 | 121.33 | |
| | 02070252 | 橡皮垫片 宽 25mm | m | 1.50 | 20.40 | 30.60 | 20.40 | 30.60 | |
| | 01590207 | 镀锌铁皮 δ 0.5 | m ² | 18.62 | | | 2.22 | 41.34 | |
| | | 其它材料费 | | 元 | | 1.88 | | 2.00 | |
| 5-27 | 铁件制作 | | t | 9192.70 | 0.002 | 18.39 | 0.002 | 18.39 | |

注：钢板宽度以 180mm 计算，花纹硬橡胶板宽以 320mm 计算，如设计所用规格不同，材料按比例调整，其它不变。

10.3.3 止水带

工作内容：1. 钢板、紫铜板止水带：钢(紫铜)板裁剪、焊接成型、铺设。
2. 橡胶(塑料)止水带：裁剪止水带、接头、安装。

计量单位：10m

| 定 额 编 号 | | | | 10-193 | | 10-194 | | 10-195 | | | |
|-------------|----------|---------------------|----------------|---------|--------|------------|---------|---------|--------|-----------|-------|
| 项 目 | | | | 单 位 | 单 价 | 地下室底板、墙止水带 | | | | | |
| | | | | | | 钢 板 | | 紫 铜 片 | | 橡 胶 (塑 料) | |
| | | | | | | 数 量 | 合 计 | 数 量 | 合 计 | 数 量 | 合 计 |
| 综合单价 | | | | 元 | 812.16 | | 8873.14 | | 564.24 | | |
| 其 中 | 人 工 费 | | | 元 | 236.98 | | 236.98 | | 86.10 | | |
| | 材 料 费 | | | 元 | 473.41 | | 8540.38 | | 446.28 | | |
| | 机 械 费 | | | 元 | 10.28 | | 5.91 | | — | | |
| | 管 理 费 | | | 元 | 61.82 | | 60.72 | | 21.53 | | |
| | 利 润 | | | 元 | 29.67 | | 29.15 | | 10.33 | | |
| 二类工 | | | | 工日 | 82.00 | 2.89 | 236.98 | 2.89 | 236.98 | 1.05 | 86.10 |
| 材 料 | 01270100 | 型钢 | t | 4080.00 | 0.114 | 465.12 | | | | | |
| | 01370307 | 紫铜板 δ3 | kg | 65.00 | | | 129.00 | 8385.00 | | | |
| | 11610306 | 橡胶止水带 300×7 | m | 30.00 | | | | | 10.50 | 315.00 | |
| | 03410205 | 电焊条 J422 | kg | 5.80 | 1.43 | 8.29 | | | | | |
| | 03410405 | 铜焊条 铜107 φ3.2 | kg | 80.00 | | | 1.43 | 114.40 | | | |
| | 11410306 | 环氧树脂 E44 | kg | 28.50 | | | | | 3.04 | 86.64 | |
| | 12370305 | 氧气 | m ³ | 3.30 | | | 3.93 | 12.97 | | | |
| | 12310305 | 甲苯 | kg | 9.50 | | | | | 2.40 | 22.80 | |
| | 12370336 | 乙炔气 | m ³ | 16.38 | | | 1.71 | 28.01 | | | |
| | 12310307 | 乙二胺 | kg | 15.00 | | | | | 0.24 | 3.60 | |
| 12310308 | 丙酮 | kg | 6.00 | | | | | 3.04 | 18.24 | | |
| 机 械 | 99191104 | 剪板机 厚度13mm×宽度2500mm | 台班 | 195.93 | 0.011 | 2.16 | 0.011 | 2.16 | | | |
| | 99250304 | 交流弧焊机 容量30kVA | 台班 | 90.97 | 0.07 | 6.37 | | | | | |
| | | 其它机械费 | 元 | | | 1.75 | | 3.75 | | | |

注：1. 钢(铜)板止水带按3mm×450mm计算，设计宽、厚度不同时，按设计用量加5%损耗调整含量，其它不变。
2. 橡胶止水带规格不同，单价换算；使用塑料止水带，止水带单价换算，含量不变。

工作内容：同前。

计量单位：10m

| 定额编号 | | | 10-196 | | 10-197 | | 10-198 | | | |
|----------|----------|----------------|----------------|--------|-------------|--------|--------|--------|--------|--------|
| 项 目 | | | 单 位 | 单 价 | 伸缩缝(变形缝)止水带 | | | | | |
| | | | | | 氯丁橡胶片 | | 橡胶止水带 | | 塑料止水带 | |
| | | | | | 数量 | 合计 | 数量 | 合计 | 数量 | 合计 |
| 综合单价 | | | 元 | 129.34 | | 451.50 | | 640.50 | | |
| 其中 | 人工费 | | | 元 | 28.70 | | 90.20 | | 90.20 | |
| | 材料费 | | | 元 | 90.02 | | 327.93 | | 516.93 | |
| | 机械费 | | | 元 | — | | — | | — | |
| | 管理费 | | | 元 | 7.18 | | 22.55 | | 22.55 | |
| | 利润 | | | 元 | 3.44 | | 10.82 | | 10.82 | |
| 二类工 | | | 工日 | 82.00 | 0.35 | 28.70 | 1.10 | 90.20 | 1.10 | 90.20 |
| 材 料 | 02070255 | 氯丁橡胶片 2mm | m ² | 6.23 | 3.18 | 19.81 | | | | |
| | 11610306 | 橡胶止水带 300×7 | m | 30.00 | | | 10.50 | 315.00 | | |
| | 11610321 | 塑料止水带 | m | 48.00 | | | | | 10.50 | 504.00 |
| | 11410329 | 乙酸乙脂 | kg | 7.80 | 2.30 | 17.94 | | | | |
| | 11410306 | 环氧树脂 E44 | kg | 28.50 | | | 0.30 | 8.55 | 0.30 | 8.55 |
| | 11410330 | 多异氰酸脂 | kg | 16.00 | 0.91 | 14.56 | | | | |
| | 12310307 | 乙二胺 | kg | 15.00 | | | 0.02 | 0.30 | 0.02 | 0.30 |
| | 11592112 | 氯丁橡胶浆 | kg | 5.60 | 6.06 | 33.94 | | | | |
| | 12310308 | 丙酮 | kg | 6.00 | | | 0.30 | 1.80 | 0.30 | 1.80 |
| | 04010611 | 水泥 32.5 级 | kg | 0.31 | 0.91 | 0.28 | | | | |
| | 12310305 | 甲苯 | kg | 9.50 | | | 0.24 | 2.28 | 0.24 | 2.28 |
| 04030111 | 绿豆砂 | t | 115.40 | 0.02 | 2.31 | | | | | |
| 31090131 | 牛皮纸 | m ² | 2.00 | 0.59 | 1.18 | | | | | |

工作内容：同前。

计量单位：10m

| 定额编号 | | | 10-199 | | 10-200 | | | |
|------|----------|-------------|----------------|--------|--------|-------|-------|-------|
| 项 目 | 单 位 | 单 价 | 涂刷式一布二涂氯丁胶 | | | | | |
| | | | 贴玻璃纤维布止水片 | | | | | |
| | | | 湿基层 | | 干基层 | | | |
| | | | 数量 | 合计 | 数量 | 合计 | | |
| 综合单价 | | 元 | 243.81 | | 206.33 | | | |
| 其中 | 人工费 | 元 | 41.82 | | 41.82 | | | |
| | 材料费 | 元 | 186.51 | | 149.03 | | | |
| | 机械费 | 元 | — | | — | | | |
| | 管理费 | 元 | 10.46 | | 10.46 | | | |
| | 利润 | 元 | 5.02 | | 5.02 | | | |
| 二类工 | | 工日 | 82.00 | 0.51 | 41.82 | 0.51 | 41.82 | |
| 材 料 | 13070313 | 玻璃纤维布 1.8mm | m ² | 2.60 | 9.52 | 24.75 | 9.52 | 24.75 |
| | 11592112 | 氯丁橡胶浆 | kg | 5.60 | 11.69 | 65.46 | 13.60 | 76.16 |
| | 11410329 | 乙酸乙酯 | kg | 7.80 | 1.53 | 11.93 | 1.53 | 11.93 |
| | 11410330 | 多异氰酸酯 | kg | 16.00 | 1.75 | 28.00 | 2.04 | 32.64 |
| | 11410307 | 环氧树脂 6003H | kg | 32.00 | 1.44 | 46.08 | | |
| | 04010611 | 水泥 32.5级 | kg | 0.31 | 0.70 | 0.22 | 0.30 | 0.09 |
| | 12333511 | 低分子聚酰胺 | kg | 22.80 | 0.29 | 6.61 | | |
| | 04030111 | 绿豆砂 | t | 115.40 | 0.03 | 3.46 | 0.03 | 3.46 |

10.4 屋面排水

10.4.1 PVC管排水

工作内容：切(配)管，粘接管道、管件和卡安装。

计量单位：10m

| 定 额 编 号 | | | | 10-201 | | 10-202 | | 10-203 | | 10-204 | | |
|-------------|-----------------------|-----------------------|-------|--------|--------|--------|--------|--------|--------|--------|--------|--------|
| 项 目 | | | 单 位 | 单 价 | PVC水落管 | | | | | | | |
| | | | | | φ75 | | φ110 | | φ160 | | φ200 | |
| | | | | | 数量 | 合计 | 数量 | 合计 | 数量 | 合计 | 数量 | 合计 |
| 综合单价 | | | | 元 | 220.03 | | 364.58 | | 693.54 | | 955.98 | |
| 其中 | 人 工 费 | | | 元 | 37.72 | | 37.72 | | 37.72 | | 37.72 | |
| | 材 料 费 | | | 元 | 168.35 | | 312.90 | | 641.86 | | 904.30 | |
| | 机 械 费 | | | 元 | — | | — | | — | | — | |
| | 管 理 费 | | | 元 | 9.43 | | 9.43 | | 9.43 | | 9.43 | |
| | 利 润 | | | 元 | 4.53 | | 4.53 | | 4.53 | | 4.53 | |
| 二类工 | | | 工日 | 82.00 | 0.46 | 37.72 | 0.46 | 37.72 | 0.46 | 37.72 | 0.46 | 37.72 |
| 材 料 | 14310613 | PVC-U 排水管 dn75 | m | 12.29 | 10.20 | 125.36 | | | | | | |
| | 14310615 | PVC-U 排水管 dn110 | m | 22.96 | | | 10.20 | 234.19 | | | | |
| | 14310616 | PVC-U 排水管 dn160 | m | 47.50 | | | | | 10.20 | 484.50 | | |
| | 14310617 | PVC-U 排水管 dn200 | m | 57.67 | | | | | | | 10.20 | 588.23 |
| | 15372505 | PVC 塑料抱箍 φ75 | 副 | 1.90 | 10.60 | 20.14 | | | | | | |
| | 15372507 | PVC 塑料抱箍 φ110 | 副 | 5.00 | | | 10.60 | 53.00 | | | | |
| | 15170307 | PVC 塑料管束节 dn75 | 个 | 5.50 | 2.74 | 15.07 | | | | | | |
| | 15170308 | PVC 塑料管束节 dn110 | 个 | 6.85 | | | 2.74 | 18.80 | | | | |
| | 15170910 | PVC 塑料管 135° 弯头 dn75 | 个 | 10.79 | 0.57 | 6.15 | | | | | | |
| | 15170916 | PVC 塑料管 135° 弯头 dn110 | 个 | 8.17 | | | 0.57 | 4.66 | | | | |
| | 12413501 | 胶水 | kg | 12.50 | 0.13 | 1.63 | 0.18 | 2.25 | 0.26 | 3.25 | 0.33 | 4.13 |
| | 15372511 | PVC 塑料抱箍 φ200 | 副 | 15.00 | | | | | | | 10.60 | 159.00 |
| | 15372509 | PVC 塑料抱箍 φ160 | 副 | 8.50 | | | | | 10.60 | 90.10 | | |
| | 15170314 | PVC 塑料管束节 dn200 | 个 | 45.00 | | | | | | | 2.74 | 123.30 |
| | 15170312 | PVC 塑料管束节 dn160 | 个 | 14.00 | | | | | 2.74 | 38.36 | | |
| 15170921 | PVC 塑料管 135° 弯头 dn200 | 个 | 52.00 | | | | | | | 0.57 | 29.64 | |
| 15170919 | PVC 塑料管 135° 弯头 dn160 | 个 | 45.00 | | | | | 0.57 | 25.65 | | | |

工作内容：同前。

计量单位：10只

| 定额编号 | | | 10-205 | | 10-206 | | 10-207 | | 10-208 | | | |
|----------|----------------|----------------|--------|--------|--------|--------|--------|--------|--------|---------|--------|--------|
| 项 目 | | | 单 位 | 单 价 | PVC水斗 | | | | | | | |
| | | | | | φ75 | | φ110 | | φ160 | | φ200 | |
| | | | | | 数量 | 合计 | 数量 | 合计 | 数量 | 合计 | 数量 | 合计 |
| 综合单价 | | | 元 | 283.62 | | 422.04 | | 634.07 | | 1272.82 | | |
| 其中 | 人工费 | | 元 | 31.16 | | 31.16 | | 31.16 | | 31.16 | | |
| | 材料费 | | 元 | 240.93 | | 379.35 | | 591.38 | | 1230.13 | | |
| | 机械费 | | 元 | — | | — | | — | | — | | |
| | 管理费 | | 元 | 7.79 | | 7.79 | | 7.79 | | 7.79 | | |
| | 利润 | | 元 | 3.74 | | 3.74 | | 3.74 | | 3.74 | | |
| 二类工 | | | 工日 | 82.00 | 0.38 | 31.16 | 0.38 | 31.16 | 0.38 | 31.16 | 0.38 | 31.16 |
| 材 料 | 30090305 | PVC塑料落水斗 φ75 | 只 | 16.00 | 10.20 | 163.20 | | | | | | |
| | 30090307 | PVC塑料落水斗 φ110 | 只 | 25.00 | | | 10.20 | 255.00 | | | | |
| | 30090310 | PVC塑料落水斗 φ160 | 只 | 35.00 | | | | | 10.20 | 357.00 | | |
| | 30090312 | PVC塑料落水斗 φ200 | 只 | 60.00 | | | | | | | 10.20 | 612.00 |
| | 15372505 | PVC塑料抱箍 φ75 | 副 | 1.90 | 10.20 | 19.38 | | | | | | |
| | 15372507 | PVC塑料抱箍 φ110 | 副 | 5.00 | | | 10.20 | 51.00 | | | | |
| | 15372509 | PVC塑料抱箍 φ160 | 副 | 8.50 | | | | | 10.20 | 86.70 | | |
| | 15372511 | PVC塑料抱箍 φ200 | 副 | 15.00 | | | | | | | 10.20 | 153.00 |
| | 15170307 | PVC塑料管束节 dn75 | 个 | 5.50 | 10.20 | 56.10 | | | | | | |
| | 15170308 | PVC塑料管束节 dn110 | 个 | 6.86 | | | 10.20 | 69.97 | | | | |
| | 15170312 | PVC塑料管束节 dn160 | 个 | 14.00 | | | | | 10.20 | 142.80 | | |
| 15170314 | PVC塑料管束节 dn200 | 个 | 45.00 | | | | | | | 10.20 | 459.00 | |
| 12413501 | 胶水 | kg | 12.50 | 0.18 | 2.25 | 0.27 | 3.38 | 0.39 | 4.88 | 0.49 | 6.13 | |

工作内容：切(配)管，粘接管道、管件，管件及和卡安装。

计量单位：10只

| 定额编号 | | | | 10-209 | | 10-210 | | | |
|------|----------|----------------------|---|--------|--------|-----------------------|--------|------------|----|
| 项 目 | | | | 单 位 | 单 价 | 阳台 PVC 通水落管 $\phi 50$ | | | |
| | | | | | | 斜长在 | | | |
| | | | | | | 1000mm | | 每增、减 100mm | |
| | | | | | | 数量 | 合计 | 数量 | 合计 |
| 综合单价 | | | | 元 | 473.78 | 7.34 | | | |
| 其中 | 人工费 | | | 元 | 195.16 | — | | | |
| | 材料费 | | | 元 | 206.41 | 7.34 | | | |
| | 机械费 | | | 元 | — | — | | | |
| | 管理费 | | | 元 | 48.79 | — | | | |
| | 利润 | | | 元 | 23.42 | — | | | |
| 二类工 | | | | 工日 | 82.00 | 2.38 | 195.16 | | |
| 材 料 | 14310612 | PVC-U 排水管 dn50 | m | 7.34 | 9.18 | 67.38 | 1.00 | 7.34 | |
| | 15171105 | PVC 塑料管异径三通 dn50 | 个 | 5.69 | 10.20 | 58.04 | | | |
| | 15170907 | PVC 塑料管 135° 弯头 dn50 | 个 | 3.97 | 20.40 | 80.99 | | | |

注：每只阳台出水口至水落管中心线斜长按 1m 长(内含 2 只 135° 弯头，1 只异径三通)计算，设计长度不同应增减，弯头不变，规格不同应调整。

10.4.2 铸铁管排水

工作内容：铸铁(不锈钢)水落管：包括切管、埋管卡、安水管固定铁卡子及水泥、油麻捻口等。

计量单位：10m

| 定额编号 | | | | 10-211 | | 10-212 | | 10-213 | | | |
|------|----------|-------------------|----|--------|---------|------------|--------|------------|--------|--------|-------|
| 项 目 | | | | 单 位 | 单 价 | 铸铁落水管 | | | | | |
| | | | | | | $\phi 100$ | | $\phi 150$ | | 不锈钢落水管 | |
| | | | | | | 数量 | 合计 | 数量 | 合计 | 数量 | 合计 |
| 综合单价 | | | | 元 | 1065.14 | 1742.22 | 948.41 | | | | |
| 其中 | 人工费 | | | 元 | 144.32 | 177.12 | 37.72 | | | | |
| | 材料费 | | | 元 | 867.42 | 1499.57 | 896.73 | | | | |
| | 机械费 | | | 元 | — | — | — | | | | |
| | 管理费 | | | 元 | 36.08 | 44.28 | 9.43 | | | | |
| | 利润 | | | 元 | 17.32 | 21.25 | 4.53 | | | | |
| 二类工 | | | | 工日 | 82.00 | 1.76 | 144.32 | 2.16 | 177.12 | 0.46 | 37.72 |
| 材 料 | 14090513 | 承插铸铁排水管 DN100 | m | 82.00 | 10.50 | 861.00 | | | | | |
| | 14090515 | 承插铸铁排水管 DN150 | m | 142.00 | | | 10.50 | 1491.00 | | | |
| | 14042505 | 不锈钢落水管 $\phi 100$ | m | 86.40 | | | | | 10.30 | 889.92 | |
| | 04010611 | 水泥 32.5 级 | kg | 0.31 | 13.00 | 4.03 | 15.00 | 4.65 | 13.00 | 4.03 | |
| | 07230301 | 不锈钢连接件 | 套 | 4.50 | | | | | 0.08 | 0.36 | |
| | | 其它材料费 | 元 | | | 2.39 | | 3.92 | | 2.42 | |

注：铸铁水落管出水口设计弯头者，另增弯头价格。

工作内容：铸铁落水口及水斗：就位、安装。

计量单位：10只

| 定额编号 | | | | 10-214 | | 10-215 | | 10-216 | | 10-217 | | |
|------|----------|----------------|-----|---------|-------------|--------|---------|---------|-------|--------|-------|---------|
| 项 目 | | | 单 位 | 单 价 | 屋面铸铁落水口(带罩) | | | | 铸铁水斗 | | | |
| | | | | | φ100 | | φ150 | | φ100 | | φ150 | |
| | | | | | 数量 | 合计 | 数量 | 合计 | 数量 | 合计 | 数量 | 合计 |
| 综合单价 | | | | 元 | 458.09 | 488.39 | 1246.01 | 1729.90 | | | | |
| 其中 | 人工费 | | | 元 | 150.06 | 150.06 | 175.32 | 177.61 | | | | |
| | 材料费 | | | 元 | 252.50 | 282.80 | 993.95 | 1473.62 | | | | |
| | 机械费 | | | 元 | — | — | 8.66 | 9.45 | | | | |
| | 管理费 | | | 元 | 37.52 | 37.52 | 46.00 | 46.77 | | | | |
| | 利润 | | | 元 | 18.01 | 18.01 | 22.08 | 22.45 | | | | |
| 二类工 | | | 工日 | 82.00 | 1.83 | 150.06 | 1.83 | 150.06 | 1.83 | 150.06 | 1.83 | 150.06 |
| 材 料 | 30090505 | 铸铁落水口(带罩) φ100 | 套 | 25.00 | 10.10 | 252.50 | | | | | | |
| | 30090506 | 铸铁落水口(带罩) φ150 | 套 | 28.00 | | | 10.10 | 282.80 | | | | |
| | 30090336 | 铸铁落水斗 φ100 | 只 | 93.00 | | | | | 10.10 | 939.30 | | |
| | 30090337 | 铸铁落水斗 φ150 | 只 | 140.00 | | | | | | | 10.10 | 1414.00 |
| | 5-27 | 铁件制作 | t | 9192.70 | | | | | 0.011 | 101.12 | 0.012 | 110.31 |

工作内容：就位、安装、固定。

计量单位：10只

| 定额编号 | | | | 10-218 | | 10-219 | | 10-220 | | 10-221 | | |
|------|----------|-----------------|-----|--------|---------|---------|------------|--------|-------------|--------|-------|--------|
| 项 目 | | | 单 位 | 单 价 | 不锈钢落水斗 | | 女儿墙铸铁弯头落水口 | | 屋面挑檐铸铁弯头落水口 | | | |
| | | | | | | | | | φ100 | | φ150 | |
| | | | | | 数量 | 合计 | 数量 | 合计 | 数量 | 合计 | 数量 | 合计 |
| 综合单价 | | | | 元 | 1443.99 | 862.09 | 575.05 | 680.59 | | | | |
| 其中 | 人工费 | | | 元 | 31.16 | 150.06 | 150.06 | 150.06 | | | | |
| | 材料费 | | | 元 | 1401.30 | 656.50 | 369.46 | 475.00 | | | | |
| | 机械费 | | | 元 | — | — | — | — | | | | |
| | 管理费 | | | 元 | 7.79 | 37.52 | 37.52 | 37.52 | | | | |
| | 利润 | | | 元 | 3.74 | 18.01 | 18.01 | 18.01 | | | | |
| 二类工 | | | 工日 | 82.00 | 0.38 | 31.16 | 1.83 | 150.06 | 1.83 | 150.06 | 1.83 | 150.06 |
| 材 料 | 30090341 | 不锈钢落水斗 φ100 | 只 | 138.00 | 10.10 | 1393.80 | | | | | | |
| | 15054503 | 铸铁弯头出水口 | 套 | 65.00 | | | 10.10 | 656.50 | | | | |
| | 15054506 | 挑檐铸铁弯头落水 φ100mm | 个 | 36.58 | | | | | 10.10 | 369.46 | | |
| | 15054507 | 挑檐铸铁弯头落水 φ150mm | 个 | 47.03 | | | | | | | 10.10 | 475.00 |
| | 04010611 | 水泥 32.5级 | kg | 0.31 | 11.00 | 3.41 | | | | | | |
| | 其它材料费 | 元 | | | 4.09 | | | | | | | |

10.4.3 玻璃钢管排水

工作内容：裁料、接口、套管、安装、固定等全部工序。

计量单位：10m

| 定 额 编 号 | | | | 10-222 | | 10-223 | | 10-224 | | | |
|---------|----------|------------------|----|---------|--------|---------|--------|-----------|--------|--------|-------|
| 项 目 | | | | 单 位 | 单 价 | 玻璃钢管落水 | | | | | |
| | | | | | | 60×90mm | | 100×120mm | | 玻璃钢管檐沟 | |
| | | | | | | 数量 | 合计 | 数量 | 合计 | 数量 | 合计 |
| 综 合 单 价 | | | | 元 | 159.99 | | 209.28 | | 206.45 | | |
| 其 中 | 人 工 费 | | | 元 | 40.02 | | 40.02 | | 29.85 | | |
| | 材 料 费 | | | 元 | 104.08 | | 153.37 | | 162.32 | | |
| | 机 械 费 | | | 元 | 0.79 | | 0.79 | | 2.36 | | |
| | 管 理 费 | | | 元 | 10.20 | | 10.20 | | 8.05 | | |
| | 利 润 | | | 元 | 4.90 | | 4.90 | | 3.87 | | |
| 二类工 | | | | 工日 | 82.00 | 0.46 | 37.72 | 0.46 | 37.72 | 0.28 | 22.96 |
| 材 料 | 14390505 | 玻璃钢管落水管 φ60×90 | m | 9.35 | 10.60 | 99.11 | | | | | |
| | 14390506 | 玻璃钢管落水管 φ100×120 | m | 14.00 | | | 10.60 | 148.40 | | | |
| | 04172107 | 玻璃钢管檐沟 | m | 14.00 | | | | | 10.50 | 147.00 | |
| | 03510701 | 铁钉 | kg | 4.20 | | | | | 0.10 | 0.42 | |
| | 5-27 | 铁件制作 | t | 9192.70 | 0.001 | 9.19 | 0.001 | 9.19 | 0.003 | 27.58 | |

工作内容：同前。

计量单位：10只

| 定 额 编 号 | | | | 10-225 | | 10-226 | | 10-227 | | | |
|---------|----------|---------------|----|--------|--------|--------|--------|--------------|--------|--------|--------|
| 项 目 | | | | 单 位 | 单 价 | 玻璃钢 | | | | | |
| | | | | | | 水斗 | | 女儿墙 弯头落水口 | | 直通式落水口 | |
| | | | | | | 数量 | 合计 | 数量 | 合计 | 数量 | 合计 |
| 综 合 单 价 | | | | 元 | 196.72 | | 387.39 | | 407.59 | | |
| 其 中 | 人 工 费 | | | 元 | 50.02 | | 150.06 | | 150.06 | | |
| | 材 料 费 | | | 元 | 128.19 | | 181.80 | | 202.00 | | |
| | 机 械 费 | | | 元 | — | | — | | — | | |
| | 管 理 费 | | | 元 | 12.51 | | 37.52 | | 37.52 | | |
| | 利 润 | | | 元 | 6.00 | | 18.01 | | 18.01 | | |
| 二类工 | | | | 工日 | 82.00 | 0.61 | 50.02 | 1.83 | 150.06 | 1.83 | 150.06 |
| 材 料 | 30090321 | 玻璃钢管落水斗 | 只 | 12.65 | 10.10 | 127.77 | | | | | |
| | 30090521 | 玻璃钢管落水口 方型弯头式 | 只 | 18.00 | | | 10.10 | 181.80 | | | |
| | 30090522 | 玻璃钢管落水口 圆形直通式 | 只 | 20.00 | | | | | 10.10 | 202.00 | |
| | 03510701 | 铁钉 | kg | 4.20 | 0.10 | 0.42 | | | | | |

第十一章 保温、隔热、防腐工程

说 明

一、外墙聚苯颗粒保温系统，根据设计要求套用相应的工序。

二、凡保温、隔热工程用于地面时，增加电动夯实机 0.04 台班/m²。

三、整体面层和平面砌块料面层，适用于楼地面、平台的防腐面层。整体面层厚度、砌块料面层的规格、结合层厚度、灰缝宽度、各种胶泥、砂浆、混凝土的配合比，设计与定额不同应换算，但人工、机械不变。

块料贴面结合层厚度、灰缝宽度取定如下：

树脂胶泥、树脂砂浆结合层 6mm，灰缝宽度 3mm；

水玻璃胶泥、水玻璃砂浆结合层 6mm，灰缝宽度 4mm；

硫磺胶泥、硫磺砂浆结合层 6mm，灰缝宽度 5mm；

花岗岩及其它条石结合层 15mm，灰缝宽度 8mm。

四、块料面层以平面砌为准，立面砌时按平面砌的相应子目人工乘以系数 1.38，踢脚板人工乘以系数 1.56，块料乘以系数 1.01，其它不变。

五、本章中浇筑混凝土的项目需立模时，按混凝土垫层项目的含模量计算，按带形基础定额执行。

工程量计算规则

一、保温隔热工程量按以下规定计算：

1. 保温隔热层按隔热材料净厚度（不包括胶结材料厚度）乘以设计图示面积按体积计算。
 2. 地墙隔热层，按围护结构墙体内净面积计算，不扣除 0.3m^2 以内孔洞所占的面积。
 3. 软木、聚苯乙烯泡沫板铺贴平顶以图示长乘宽乘厚的体积计算。
 4. 外墙聚苯乙烯挤塑板外保温、外墙聚苯颗粒保温砂浆、屋面架空隔热板、保温隔热砖、瓦、天棚保温（沥青贴软木除外）层，按设计图示尺寸以面积计算。
 5. 墙体隔热：外墙按隔热层中心线，内墙按隔热层净长乘图示尺寸的高度（如图纸无注明高度时，则下部由地坪隔热层起算，带阁楼时算至阁楼板顶面止；无阁楼时则算至檐口）及厚度以体积计算，应扣除冷藏门洞口和管道穿墙洞口所占的体积。
 6. 门口周围的隔热部分，按图示部位，分别套用墙体或地坪的相应子目以体积计算。
 7. 软木、泡沫塑料板铺贴柱帽、梁面，以设计图示尺寸按体积计算。
 8. 梁头、管道周围及其它零星隔热工程，均按设计尺寸以体积计算，套用柱帽、梁面定额。
 9. 池槽隔热层按设计图示池槽保温隔热层的长、宽及厚度以体积计算，其中池壁按墙面计算，池底按地面计算。
 10. 包柱隔热层，按设计图示柱的隔热层中心线的展开长度乘以图示尺寸高度及厚度以体积计算。
- 二、防腐工程项目应区分不同防腐材料种类及厚度，按设计图示尺寸以面积计算，应扣除凸出地面的构筑物、设备基础所占的面积。砖垛等突出墙面部分按展开面积计算，并入墙面防腐工程量内。
- 三、踢脚板按设计图示尺寸以面积计算，应扣除门洞所占面积，并相应增加侧壁展开面积。
- 四、平面砌筑双层耐酸块料时，按单层面积乘以系数 2.0 计算。
- 五、防腐卷材接缝附加层收头等工料，已计入定额中，不另行计算。
- 六、烟囱内表面涂抹隔绝层，按筒身内壁的面积计算，并扣除孔洞面积。

11.1 保温、隔热工程

11.1.1 屋、楼地面

工作内容: 1. 清扫底层。
2. 铺设棉毡及块料。

计量单位: m³

| 定额编号 | | | 11-1 | | 11-2 | | 11-3 | | | |
|------|----------|------------|----------------|--------|------------|--------|--------|--------|--------|--------|
| 项 目 | | | 单 位 | 单 价 | 屋面、楼地面保温隔热 | | | | | |
| | | | | | 沥青玻璃棉毡 | | 沥青矿渣棉毡 | | 水泥珍珠岩块 | |
| | | | | | 数量 | 合计 | 数量 | 合计 | 数量 | 合计 |
| 综合单价 | | | | 元 | 462.19 | | 347.09 | | 469.51 | |
| 其中 | 人工费 | | | 元 | 48.38 | | 48.38 | | 45.92 | |
| | 材料费 | | | 元 | 395.90 | | 280.80 | | 406.60 | |
| | 机械费 | | | 元 | — | | — | | — | |
| | 管理费 | | | 元 | 12.10 | | 12.10 | | 11.48 | |
| | 利 润 | | | 元 | 5.81 | | 5.81 | | 5.51 | |
| 二类工 | | | 工日 | 82.00 | 0.59 | 48.38 | 0.59 | 48.38 | 0.56 | 45.92 |
| 材 料 | 13070505 | 沥青玻璃棉毡 | m ³ | 370.00 | 1.07 | 395.90 | | | | |
| | 13050327 | 沥青矿棉毡 50mm | m ³ | 260.00 | | | 1.08 | 280.80 | | |
| | 13090305 | 水泥珍珠岩板 | m ³ | 380.00 | | | | | 1.07 | 406.60 |

工作内容: 1. 清扫底层。
2. 铺设块料。
3. 调制混合料并铺填。

计量单位: m³

| 定额编号 | | | 11-4 | | 11-5 | | 11-6 | | | |
|------|----------|------------------------|----------------|--------|------------|--------|--------|--------|---------|--------|
| 项 目 | | | 单 位 | 单 价 | 屋面、楼地面保温隔热 | | | | | |
| | | | | | 沥青珍珠岩块 | | 加气混凝土块 | | 现浇水泥珍珠岩 | |
| | | | | | 数量 | 合计 | 数量 | 合计 | 数量 | 合计 |
| 综合单价 | | | | 元 | 576.51 | | 328.86 | | 356.69 | |
| 其中 | 人工费 | | | 元 | 45.92 | | 38.54 | | 82.00 | |
| | 材料费 | | | 元 | 513.60 | | 276.06 | | 244.35 | |
| | 机械费 | | | 元 | — | | — | | — | |
| | 管理费 | | | 元 | 11.48 | | 9.64 | | 20.50 | |
| | 利 润 | | | 元 | 5.51 | | 4.62 | | 9.84 | |
| 二类工 | | | 工日 | 82.00 | 0.56 | 45.92 | 0.47 | 38.54 | 1.00 | 82.00 |
| 材 料 | 13090507 | 沥青珍珠岩块 | m ³ | 480.00 | 1.07 | 513.60 | | | | |
| | 04150151 | 蒸压砂加气混凝土砌块 600×240×150 | m ³ | 258.00 | | | 1.07 | 276.06 | | |
| | 80130308 | 水泥珍珠岩砂浆 1:8 | m ³ | 239.56 | | | | | 1.02 | 244.35 |

工作内容：1. 清理基层、调制砂浆、放线。

2. 铺贴保温隔热砖、填缝砖、分隔缝处理、清扫屋面。

计量单位：10m²

| 定额编号 | | | | 11-7 | | 11-8 | | 11-9 | | 11-10 | | |
|----------|------------|-----------------------|----------------|--------------------------|---------|-------------|-------------|---------------|-------------|---------|-------|---------|
| 项 目 | | | | JQK 复合轻质保温隔热砖 | | | | JQK 复合轻质保温隔热瓦 | | | | |
| | | | | KPS 挤塑聚苯乙烯泡沫板, 燃烧性能 B1 级 | | | | | | | | |
| | | | | 保温层厚 70mm 以内 | | | | | | | | |
| | | | | 水泥砂浆 | | 聚合物粘结砂浆 | | 水泥砂浆 | | 聚合物粘结砂浆 | | |
| | | | | 数量 | 合计 | 数量 | 合计 | 数量 | 合计 | 数量 | 合计 | |
| 综合单价 | | | | 元 | 1630.17 | 1620.63 | 2049.46 | 2039.92 | | | | |
| 其中 | 人工费 | | | 元 | 389.30 | 389.30 | 406.30 | 406.30 | | | | |
| | 材料费 | | | 元 | 1091.44 | 1081.90 | 1487.44 | 1477.90 | | | | |
| | 机械费 | | | 元 | 3.93 | 3.93 | 3.93 | 3.93 | | | | |
| | 管理费 | | | 元 | 98.31 | 98.31 | 102.56 | 102.56 | | | | |
| | 利润 | | | 元 | 47.19 | 47.19 | 49.23 | 49.23 | | | | |
| 一类工 | | | | 工日 | 85.00 | 4.58 389.30 | 4.58 389.30 | 4.78 406.30 | 4.78 406.30 | | | |
| 材 料 | 04133531 | JQK 保温隔热砖 400×400×90 | 块 | 14.50 | 63.00 | 913.50 | 63.00 | 913.50 | | | | |
| | 04133533 | JQK 保温隔热砖 420×340×102 | 块 | 13.50 | | | | | 97.00 | 1309.50 | 97.00 | 1309.50 |
| | 80090311 | 聚合物砂浆 | kg | 1.10 | | | 40.00 | 44.00 | | | 40.00 | 44.00 |
| | 31012505 | 聚苯泡沫嵌缝条 | m | 0.60 | 49.90 | 29.94 | 49.90 | 29.94 | 49.90 | 29.94 | 49.90 | 29.94 |
| | 11591307 | 聚合物防水填缝剂 | kg | 3.50 | 6.98 | 24.43 | 6.98 | 24.43 | 6.98 | 24.43 | 6.98 | 24.43 |
| | 80010125 | 水泥砂浆 1:3 | m ³ | 239.65 | 0.202 | 48.41 | 0.202 | 48.41 | 0.202 | 48.41 | 0.202 | 48.41 |
| | 11592517 | 建筑油膏 | kg | 3.50 | 2.94 | 10.29 | 2.94 | 10.29 | 2.94 | 10.29 | 2.94 | 10.29 |
| | 31110301 | 棉纱头 | kg | 6.50 | 0.10 | 0.65 | 0.10 | 0.65 | 0.10 | 0.65 | 0.10 | 0.65 |
| | 05250502 | 锯(木)屑 | m ³ | 55.00 | 0.06 | 3.30 | 0.06 | 3.30 | 0.06 | 3.30 | 0.06 | 3.30 |
| | 03652403 | 合金钢切割锯片 | 片 | 80.00 | 0.032 | 2.56 | 0.032 | 2.56 | 0.032 | 2.56 | 0.032 | 2.56 |
| | 31150101 | 水 | m ³ | 4.70 | 0.26 | 1.22 | 0.26 | 1.22 | 0.26 | 1.22 | 0.26 | 1.22 |
| 80010124 | 水泥砂浆 1:2.5 | m ³ | 265.07 | 0.202 | 53.54 | | | 0.202 | 53.54 | | | |
| | 其它材料费 | 元 | | | 3.60 | | 3.60 | | 3.60 | | 3.60 | |
| 机 械 | 99194537 | 台式砂轮机 砂轮直径 250mm | 台班 | 14.69 | 0.126 | 1.85 | 0.126 | 1.85 | 0.126 | 1.85 | 0.126 | 1.85 |
| | 99050503 | 灰浆搅拌机 拌筒容量 200L | 台班 | 122.64 | 0.017 | 2.08 | 0.017 | 2.08 | 0.017 | 2.08 | 0.017 | 2.08 |

注：1. 采用彩色饰面保温隔热砖时，其材料单价作适当调整。

2. 屋面找坡按设计要求，另行计算。

3. 保温层采用其它保温材料时，JQK 保温隔热砖(瓦)单价按相应保温材料价格调整。

工作内容：同前。

计量单位：10m²

| 定额编号 | | | | 11-11 | | 11-12 | | 11-13 | | 11-14 | | | |
|----------|------------|-----------------------|----------------|--------------------|-------|---------|--------|---------------|--------|---------|--------|---------|--------|
| 项 目 | | | | JQK 复合轻质保温隔热砖 | | | | JQK 复合轻质保温隔热瓦 | | | | | |
| | | | | 复合玻化微珠保温板，燃烧性能 A 级 | | | | | | | | | |
| | | | | 水泥砂浆 | | 聚合物粘结砂浆 | | 水泥砂浆 | | 聚合物粘结砂浆 | | | |
| | | | | 数量 | 合计 | 数量 | 合计 | 数量 | 合计 | 数量 | 合计 | | |
| 综合单价 | | | | 元 | | 2247.18 | | 2237.64 | | 2777.73 | | 2098.73 | |
| 其中 | 人工费 | | | 元 | | 448.80 | | 448.80 | | 482.80 | | 482.80 | |
| | 材料费 | | | 元 | | 1626.94 | | 1617.40 | | 2110.91 | | 1431.91 | |
| | 机械费 | | | 元 | | 3.93 | | 3.93 | | 3.93 | | 3.93 | |
| | 管理费 | | | 元 | | 113.18 | | 113.18 | | 121.68 | | 121.68 | |
| | 利润 | | | 元 | | 54.33 | | 54.33 | | 58.41 | | 58.41 | |
| 一类工 | | | | 工日 | 85.00 | 5.28 | 448.80 | 5.28 | 448.80 | 5.68 | 482.80 | 5.68 | 482.80 |
| 材 料 | 04133532 | JQK 保温隔热砖 400×400×120 | 块 | 23.00 | 63.00 | 1449.00 | 63.00 | 1449.00 | | | | | |
| | 04133534 | JQK 保温隔热砖 420×340×132 | 块 | 19.69 | | | | | 97.00 | 1909.93 | 63.00 | 1240.47 | |
| | 80090311 | 聚合物砂浆 | kg | 1.10 | | | 40.00 | 44.00 | | | 40.00 | 44.00 | |
| | 31012505 | 聚苯泡沫嵌缝条 | m | 0.60 | 49.90 | 29.94 | 49.90 | 29.94 | 49.90 | 29.94 | 49.90 | 29.94 | 29.94 |
| | 11591307 | 聚合物防水填缝剂 | kg | 3.50 | 6.98 | 24.43 | 6.98 | 24.43 | 6.98 | 24.43 | 6.98 | 24.43 | 24.43 |
| | 80010125 | 水泥砂浆 1:3 | m ³ | 239.65 | 0.202 | 48.41 | 0.202 | 48.41 | 0.202 | 48.41 | 0.202 | 48.41 | 48.41 |
| | 11592517 | 建筑油膏 | kg | 3.50 | 2.94 | 10.29 | 2.94 | 10.29 | 2.94 | 10.29 | 2.94 | 10.29 | 10.29 |
| | 31110301 | 棉纱头 | kg | 6.50 | 0.10 | 0.65 | 0.10 | 0.65 | 0.10 | 0.65 | 0.10 | 0.65 | 0.65 |
| | 05250502 | 锯(木)屑 | m ³ | 55.00 | 0.06 | 3.30 | 0.06 | 3.30 | 0.06 | 3.30 | 0.06 | 3.30 | 3.30 |
| | 03652403 | 合金钢切割锯片 | 片 | 80.00 | 0.032 | 2.56 | 0.032 | 2.56 | 0.32 | 25.60 | 0.32 | 25.60 | 25.60 |
| | 31150101 | 水 | m ³ | 4.70 | 0.26 | 1.22 | 0.26 | 1.22 | 0.26 | 1.22 | 0.26 | 1.22 | 1.22 |
| 80010124 | 水泥砂浆 1:2.5 | m ³ | 265.07 | 0.202 | 53.54 | | | 0.202 | 53.54 | | | | |
| | 其它材料费 | | | 元 | 3.60 | | 3.60 | | 3.60 | | 3.60 | | |
| 机 械 | 99194537 | 台式砂轮机 砂轮直径 250mm | 台班 | 14.69 | 0.126 | 1.85 | 0.126 | 1.85 | 0.126 | 1.85 | 0.126 | 1.85 | |
| | 99050503 | 灰浆搅拌机 拌筒容量 200L | 台班 | 122.64 | 0.017 | 2.08 | 0.017 | 2.08 | 0.017 | 2.08 | 0.017 | 2.08 | |

注：同前。

工作内容: 1. 清理基层。
2. 熬制沥青。
3. 铺贴保温材料。

计量单位: 表中所示

| 定额编号 | | | 11-15 | | 11-16 | | 11-17 | | | |
|--------|----------|------------------------|------------------|---------|---------------------|--------|--------|---------|---------------|--------|
| 项 目 | | | 单 位 | | 屋面、楼地面保温隔热 | | | | | |
| | | | | | 聚苯乙烯挤塑板 (厚 25mm) | | 沥青贴软木 | | 沥青铺 加气混凝土块 | |
| | | | 10m ² | | m ³ | | | | | |
| | | | 数量 | 合计 | 数量 | 合计 | 数量 | 合计 | | |
| 综合单价 | | | 元 | 292.67 | 2674.62 | | 826.06 | | | |
| 其中 | 人工费 | | 元 | 65.60 | 308.32 | | 142.68 | | | |
| | 材料费 | | 元 | 202.80 | 2252.22 | | 630.59 | | | |
| | 机械费 | | 元 | — | — | | — | | | |
| | 管理费 | | 元 | 16.40 | 77.08 | | 35.67 | | | |
| | 利润 | | 元 | 7.87 | 37.00 | | 17.12 | | | |
| 二类工 | | | 工日 | 82.00 | 0.80 | 65.60 | 3.76 | 308.32 | 1.74 | 142.68 |
| 材 料 | 02110301 | XPS 聚苯乙烯挤塑板 | m ³ | 780.00 | 0.26 | 202.80 | | | | |
| | 05250100 | 软木 | m ³ | 1500.00 | | | 1.05 | 1575.00 | | |
| | 04150151 | 蒸压砂加气混凝土砌块 600×240×150 | m ³ | 258.00 | | | | | 1.07 | 276.06 |
| | 11550105 | 石油沥青 30# | kg | 5.50 | | | 116.71 | 641.91 | 61.10 | 336.05 |
| | 05250501 | 木柴 | kg | 1.10 | | | 10.70 | 11.77 | 5.60 | 6.16 |
| | 31150701 | 煤 | kg | 1.10 | | | 21.40 | 23.54 | 11.20 | 12.32 |

工作内容：1. 清理基层、喷涂基层转接层。
2. 喷涂防水保温层，处理收头。

计量单位：10m²

| 定额编号 | | | 11-18 | | 11-19 | | 11-20 | | 11-21 | | |
|------|---|-----|------------|------|--------|-------|--------|-------|---------|-------|--------|
| 项 目 | 单 位 | 单 价 | 屋面防水保温 | | | | | | | | |
| | | | 喷涂改性聚氨酯硬泡体 | | | | | | | | |
| | | | 不上人屋面 | | | | 上人屋面 | | | | |
| | | | 厚度 30 | | 厚度 40 | | 厚度 30 | | 厚度 40 | | |
| | | | 数量 | 合计 | 数量 | 合计 | 数量 | 合计 | 数量 | 合计 | |
| 综合单价 | | 元 | 658.77 | | 876.94 | | 844.49 | | 1129.10 | | |
| 其中 | 人工费 | 元 | 57.40 | | 76.26 | | 59.86 | | 84.46 | | |
| | 材料费 | 元 | 411.40 | | 547.98 | | 587.14 | | 780.10 | | |
| | 机械费 | 元 | 123.16 | | 163.86 | | 127.99 | | 170.28 | | |
| | 管理费 | 元 | 45.14 | | 60.03 | | 46.96 | | 63.69 | | |
| | 利润 | 元 | 21.67 | | 28.81 | | 22.54 | | 30.57 | | |
| 二类工 | | 工日 | 82.00 | 0.70 | 57.40 | 0.93 | 76.26 | 0.73 | 59.86 | 1.03 | 84.46 |
| 材料 | 13123511 聚醚多醇组合料 | kg | 18.00 | 7.60 | 136.80 | 10.10 | 181.80 | 10.70 | 192.60 | 14.20 | 255.60 |
| | 11410330 多异氰酸酯 | kg | 16.00 | 8.10 | 129.60 | 10.80 | 172.80 | 11.00 | 176.00 | 14.60 | 233.60 |
| | 12333506 改性剂 | kg | 27.00 | 1.60 | 43.20 | 2.10 | 56.70 | 2.50 | 67.50 | 3.30 | 89.10 |
| | 12333523 阻燃剂 | kg | 26.00 | 1.90 | 49.40 | 2.50 | 65.00 | 2.80 | 72.80 | 3.70 | 96.20 |
| | 其它材料费 | 元 | 52.40 | | 71.68 | | 78.24 | | 105.60 | | |
| 机械 | 99433306 电动空气压缩机 排气量 0.6m ³ /min | 台班 | 139.02 | 0.23 | 31.97 | 0.306 | 42.54 | 0.239 | 33.23 | 0.318 | 44.21 |
| | 99453523 进口移动式发泡机 | 台班 | 167.81 | 0.23 | 38.60 | 0.306 | 51.35 | 0.239 | 40.11 | 0.318 | 53.36 |
| | 99370531 专项作业汽车 | 台班 | 228.65 | 0.23 | 52.59 | 0.306 | 69.97 | 0.239 | 54.65 | 0.318 | 72.71 |

工作内容: 1. 清扫底层、铺设块料。

2. 清理基层、调制砂浆、抹灰养护。

计量单位: 10m²

| 定额编号 | | | 11-22 | | 11-23 | | | |
|--------|----------|---------------------------|----------------|---------|----------|--------|--------|--------|
| 项 目 | 单 位 | 单 价 | 保温隔热材料(R.E) | | | | | |
| | | | 厚度 45+30 | | 厚度 65+30 | | | |
| | | | 数量 | 合计 | 数量 | 合计 | | |
| 综合单价 | | 元 | 624.90 | | 786.85 | | | |
| 其中 | 人工费 | 元 | 97.58 | | 113.98 | | | |
| | 材料费 | 元 | 465.51 | | 598.11 | | | |
| | 机械费 | 元 | 18.76 | | 23.79 | | | |
| | 管理费 | 元 | 29.09 | | 34.44 | | | |
| | 利润 | 元 | 13.96 | | 16.53 | | | |
| 二类工 | | 工日 | 82.00 | 1.19 | 97.58 | 1.39 | 113.98 | |
| 材 料 | 13190303 | 保温材料 R.E-III _p | m ³ | 650.00 | 0.459 | 298.35 | | |
| | 13190304 | 保温材料 R.E-III _x | m ³ | 650.00 | | | 0.663 | 430.95 |
| | 04230106 | 防裂抗渗剂 | t | 1230.00 | 0.115 | 141.45 | 0.115 | 141.45 |
| | 04030107 | 中砂 | t | 69.37 | 0.34 | 23.59 | 0.34 | 23.59 |
| | 31150101 | 水 | m ³ | 4.70 | 0.45 | 2.12 | 0.45 | 2.12 |
| 机械 | 99050503 | 灰浆搅拌机 拌筒容量 200L | 台班 | 122.64 | 0.153 | 18.76 | 0.194 | 23.79 |

工作内容: 保温层排气管、排气孔制作、安装。

计量单位: 10个

| 定额编号 | | | 11-24 | | 11-25 | | | |
|--------|----------|------------------------|----------------|--------|---------------------------|--------|-------|-------|
| 项 目 | | | 单 位 | 单 价 | 屋面保温层排气管 PVC管(苏 J03-2006) | | | |
| | | | | | ①型 | | ②型 | |
| | | | | | 数量 | 合计 | 数量 | 合计 |
| 综合单价 | | | 元 | 269.10 | | 211.76 | | |
| 其中 | 人工费 | | 元 | 41.00 | | 41.00 | | |
| | 材料费 | | 元 | 212.71 | | 153.88 | | |
| | 机械费 | | 元 | 0.16 | | 1.25 | | |
| | 管理费 | | 元 | 10.29 | | 10.56 | | |
| | 利润 | | 元 | 4.94 | | 5.07 | | |
| 二类工 | | | 工日 | 82.00 | 0.50 | 41.00 | 0.50 | 41.00 |
| 材 料 | 14313525 | PVC排气管 dn50 | m | 8.11 | 2.70 | 21.90 | 3.70 | 30.01 |
| | 15231105 | PVC-U排水管顺水三通 dn50×50 | 个 | 5.96 | 10.00 | 59.60 | | |
| | 15170905 | PVC塑料管90°弯头 dn50 | 个 | 3.50 | | | 20.00 | 70.00 |
| | 15230905 | PVC-U排水管直通 dn50 | 个 | 2.50 | 20.00 | 50.00 | | |
| | 15372531 | 金属抱箍 | 副 | 3.00 | 10.00 | 30.00 | 10.00 | 30.00 |
| | 14313521 | 塑料套管 50mm×50mm | 个 | 4.80 | 10.00 | 48.00 | | |
| | 80210105 | 现浇混凝土 C20 | m ³ | 258.23 | 0.01 | 2.58 | 0.09 | 23.24 |
| | 11590504 | 聚氯乙烯热熔密封胶 | kg | 12.50 | 0.05 | 0.63 | 0.05 | 0.63 |
| 机械 | 99050152 | 滚筒式混凝土搅拌机(电动) 出料容量400L | 台班 | 156.81 | 0.001 | 0.16 | 0.008 | 1.25 |

11.1.2 墙、柱、天棚及其它

工作内容：1. 安装、清理等全过程。

2. 清理基层、熬沥青、配制冷沥青液、铺贴、清理现场。

计量单位：表中所示

| 定 额 编 号 | | | | 11-26 | | 11-27 | | 11-28 | | 11-29 | | | |
|---------|----------|--------------|----------------|---------|--------|------------------|--------|--------|--------|---------|---------|----------------|--------|
| 项 目 | | | | 单 位 | 单 价 | 天棚保温 | | | | | | | |
| | | | | | | 袋装矿棉 | | 超细玻璃棉袋 | | 聚苯乙烯泡沫板 | | 沥青贴软木 | |
| | | | | | | 10m ² | | | | | | m ³ | |
| | | | | | | 数量 | 合计 | 数量 | 合计 | 数量 | 合计 | 数量 | 合计 |
| 综合单价 | | | | 元 | 391.27 | | 319.14 | | 327.48 | | 2652.56 | | |
| 其 中 | 人 工 费 | | | 元 | 97.58 | | 124.64 | | 54.94 | | 386.22 | | |
| | 材 料 费 | | | 元 | 257.58 | | 148.38 | | 252.21 | | 2123.43 | | |
| | 机 械 费 | | | 元 | — | | — | | — | | — | | |
| | 管 理 费 | | | 元 | 24.40 | | 31.16 | | 13.74 | | 96.56 | | |
| | 利 润 | | | 元 | 11.71 | | 14.96 | | 6.59 | | 46.35 | | |
| 二类工 | | | | 工日 | 82.00 | 1.19 | 97.58 | 1.52 | 124.64 | 0.67 | 54.94 | 4.71 | 386.22 |
| 材 料 | 13050304 | 袋装矿棉 厚50mm | m ² | 24.00 | 10.40 | 249.60 | | | | | | | |
| | 13070105 | 超细玻璃棉 厚100mm | m ² | 13.00 | | | 11.00 | 143.00 | | | | | |
| | 13120708 | 聚苯乙烯泡沫板 δ50 | m ² | 22.50 | | | | | 11.00 | 247.50 | | | |
| | 05250100 | 软木 | m ³ | 1500.00 | | | | | | | 1.05 | 1575.00 | |
| | 11550105 | 石油沥青 30# | kg | 5.50 | | | | | | | 94.40 | 519.20 | |
| | 05250501 | 木柴 | kg | 1.10 | | | | | | | 8.70 | 9.57 | |
| | 31150701 | 煤 | kg | 1.10 | | | | | | | 17.40 | 19.14 | |
| | 05350411 | 竹钉 φ5×40mm | 百个 | 4.00 | | | | | | | 0.13 | 0.52 | |
| | 其它材料费 | | | 元 | | 7.98 | | 5.38 | | 4.71 | | | |

注：1. 保温层厚度与设计不符，保温材料单价可调整，其它不变。
2. 定额均不包括龙骨，龙骨应按相应定额另行计算。

工作内容：1. 安装、清理等全过程。

2. 清理基层、熬沥青、配制冷沥青液、铺贴、清理现场。

计量单位：m³

| 定额编号 | | | | 11-30 | | 11-31 | | 11-32 | | 11-33 | | |
|--------|----------|------------|----------------|---------|---------|---------|---------|---------|---------|---------|---------|--------|
| 项 目 | | | 单 位 | 单 价 | 贴柱帽、梁面 | | | | 柱保温隔热 | | | |
| | | | | | 聚苯乙烯泡沫板 | | 沥青贴软木 | | | | 聚苯乙烯泡沫板 | |
| | | | | | 数量 | 合计 | 数量 | 合计 | 数量 | 合计 | 数量 | 合计 |
| 综合单价 | | | 元 | 3026.86 | | 3371.26 | | 2668.28 | | 2143.85 | | |
| 其中 | 人工费 | | | 元 | 1093.88 | | 856.08 | | 397.70 | | 455.92 | |
| | 材料费 | | | 元 | 1528.24 | | 2198.43 | | 2123.43 | | 1519.24 | |
| | 机械费 | | | 元 | — | | — | | — | | — | |
| | 管理费 | | | 元 | 273.47 | | 214.02 | | 99.43 | | 113.98 | |
| | 利润 | | | 元 | 131.27 | | 102.73 | | 47.72 | | 54.71 | |
| 二类工 | | | 工日 | 82.00 | 13.34 | 1093.88 | 10.44 | 856.08 | 4.85 | 397.70 | 5.56 | 455.92 |
| 材 料 | 13120704 | 聚苯乙烯泡沫板 | m ³ | 450.00 | 1.04 | 468.00 | | | | | 1.02 | 459.00 |
| | 05250100 | 软木 | m ³ | 1500.00 | | | 1.10 | 1650.00 | 1.05 | 1575.00 | | |
| | 11550105 | 石油沥青 30# | kg | 5.50 | 94.40 | 519.20 | 94.40 | 519.20 | 94.40 | 519.20 | 94.40 | 519.20 |
| | 12010103 | 汽油 | kg | 10.64 | 47.20 | 502.21 | | | | | 47.20 | 502.21 |
| | 05250501 | 木柴 | kg | 1.10 | 8.70 | 9.57 | 8.70 | 9.57 | 8.70 | 9.57 | 8.70 | 9.57 |
| | 13013504 | 石棉粉 | kg | 2.00 | 4.80 | 9.60 | | | | | 4.80 | 9.60 |
| | 31150701 | 煤 | kg | 1.10 | 17.40 | 19.14 | 17.40 | 19.14 | 17.40 | 19.14 | 17.40 | 19.14 |
| | 05350411 | 竹钉 φ5×40mm | 百个 | 4.00 | 0.13 | 0.52 | 0.13 | 0.52 | 0.13 | 0.52 | 0.13 | 0.52 |

注：保温层厚度与设计不符，保温材料单价可调整，其它不变。

- 工作内容：1. 清理基层。
2. 木框架制作及安装。
3. 熬制沥青。
4. 铺贴保温材料。
5. 清理现场。

计量单位：m³

| 定额编号 | | | | 11-34 | | 11-35 | | 11-36 | | 11-37 | | | |
|----------|----------|------------|----------------|----------|---------|---------|---------|----------|---------|--------|---------|--------|--------|
| 项 目 | | | | 墙体保温隔热 | | | | | | | | | |
| | | | | 沥青贴软木 | | | | 聚苯乙烯泡沫板 | | | | | |
| | | | | 带木框架独立墙体 | | 附墙铺贴 | | 带木框架独立墙体 | | 附墙铺贴 | | | |
| | | | | 数量 | 合计 | 数量 | 合计 | 数量 | 合计 | 数量 | 合计 | | |
| 综合单价 | | | | 元 | 2421.18 | | 2561.56 | | 1839.77 | | 2119.14 | | |
| 其中 | 人工费 | | | 元 | 358.34 | | 319.80 | | 451.82 | | 437.88 | | |
| | 材料费 | | | 元 | 1930.25 | | 2123.43 | | 1220.77 | | 1519.24 | | |
| | 机械费 | | | 元 | — | | — | | — | | — | | |
| | 管理费 | | | 元 | 89.59 | | 79.95 | | 112.96 | | 109.47 | | |
| | 利润 | | | 元 | 43.00 | | 38.38 | | 54.22 | | 52.55 | | |
| 二类工 | | | | 工日 | 82.00 | 4.37 | 358.34 | 3.90 | 319.80 | 5.51 | 451.82 | 5.34 | 437.88 |
| 材 料 | 05250100 | 软木 | m ³ | 1500.00 | 0.91 | 1365.00 | 1.05 | 1575.00 | | | | | |
| | 13120704 | 聚苯乙烯泡沫板 | m ³ | 450.00 | | | | | 0.88 | 396.00 | 1.02 | 459.00 | |
| | 11550105 | 石油沥青 30# | kg | 5.50 | 47.90 | 263.45 | 94.40 | 519.20 | 47.90 | 263.45 | 94.40 | 519.20 | |
| | 12060334 | 防腐油 | kg | 6.00 | 2.46 | 14.76 | | | 2.53 | 15.18 | | | |
| | 05350411 | 竹钉 φ5×40mm | 百个 | 4.00 | 0.13 | 0.52 | 0.13 | 0.52 | 0.13 | 0.52 | 0.13 | 0.52 | |
| | 05030600 | 普通木成材 | m ³ | 1600.00 | 0.17 | 272.00 | | | 0.17 | 272.00 | | | |
| | 13013504 | 石棉粉 | kg | 2.00 | | | | | 2.40 | 4.80 | 4.80 | 9.60 | |
| | 05250501 | 木柴 | kg | 1.10 | 4.40 | 4.84 | 8.70 | 9.57 | 4.40 | 4.84 | 8.70 | 9.57 | |
| | 31150701 | 煤 | kg | 1.10 | 8.80 | 9.68 | 17.40 | 19.14 | 8.80 | 9.68 | 17.40 | 19.14 | |
| 12010103 | 汽油 | kg | 10.64 | | | | | 23.90 | 254.30 | 47.20 | 502.21 | | |

注：带木框架独立墙体的基本层厚为100mm，超过100mm时，其超过部分按附墙铺贴定额计算。

工作内容：1. 基层和边角处理、刷界面剂、粘贴挤塑板、安装固定件、板面打磨找平、贴网格布、拌制及抹砂浆。

2. 基层和边角处理、刷胶、粘贴模压板、板面打磨找平、开装饰线条、贴网格布、抹胶浆二遍。

计量单位：10m²

| 定额编号 | | | | 11-38 | | 11-39 | | 11-40 | | 11-41 | | | |
|----------|-----------|-------------|---|----------------|--------|---------------|--------|-------|--------|----------|--------|---------|--------|
| 项 目 | | | | 单 位 | 单 价 | 外墙外保温 聚苯乙烯挤塑板 | | | | | | | |
| | | | | | | 厚度 25mm | | | | 厚度每增 5mm | | 厚度 30mm | |
| | | | | | | 砖墙面 | | 混凝土墙面 | | | | | |
| | | | | | | 数量 | 合计 | 数量 | 合计 | 数量 | 合计 | 数量 | 合计 |
| 综合单价 | | | | 元 | 867.68 | | 925.44 | | 39.25 | | 810.00 | | |
| 其中 | 人工费 | | | 元 | 246.00 | | 259.12 | | — | | 164.00 | | |
| | 材料费 | | | 元 | 519.41 | | 557.78 | | 39.25 | | 582.58 | | |
| | 机械费 | | | 元 | 8.21 | | 9.25 | | — | | 2.00 | | |
| | 管理费 | | | 元 | 63.55 | | 67.09 | | — | | 41.50 | | |
| | 利润 | | | 元 | 30.51 | | 32.20 | | — | | 19.92 | | |
| 二类工 | | | | 工日 | 82.00 | 3.00 | 246.00 | 3.16 | 259.12 | | | 2.00 | 164.00 |
| 材 料 | 02110301 | XPS 聚苯乙烯挤塑板 | | m ³ | 780.00 | 0.26 | 202.80 | 0.26 | 202.80 | 0.05 | 39.00 | | |
| | 08230121 | 耐碱玻璃纤维网格布 | | m ² | 2.50 | 13.00 | 32.50 | 14.00 | 35.00 | 0.10 | 0.25 | 13.00 | 32.50 |
| | 02110401 | EPS 模塑聚苯板 | | m ³ | 15.90 | | | | | | | 12.00 | 190.80 |
| | 12330309 | 专用界面剂 | | kg | 21.60 | 0.80 | 17.28 | 0.80 | 17.28 | | | | |
| | 12410121 | 专用粘结剂 | | kg | 3.20 | 36.00 | 115.20 | 40.00 | 128.00 | | | | |
| | 08230123 | 耐碱玻璃纤维加强网格布 | | m ² | 3.50 | | | | | | | 1.50 | 5.25 |
| | 12410122 | 专用胶粘剂 | | kg | 14.00 | | | | | | | 25.00 | 350.00 |
| | 80090311 | 聚合物砂浆 | | kg | 1.10 | 36.00 | 39.60 | 40.00 | 44.00 | | | | |
| | 04010611 | 水泥 32.5 级 | | kg | 0.31 | | | | | | | 13.00 | 4.03 |
| | 03510911 | 塑料保温螺钉 | | 套 | 1.70 | 60.00 | 102.00 | 70.00 | 119.00 | | | | |
| 03633307 | 合金钢钻头 φ20 | | 根 | 15.20 | 0.66 | 10.03 | 0.77 | 11.70 | | | | | |
| 机 械 | 99192305 | 电锤 功率 520W | | 台班 | 8.34 | 0.75 | 6.26 | 0.875 | 7.30 | | | | |
| | | 其它机械费 | | 元 | | | 1.95 | | 1.95 | | | | 2.00 |

- 工作内容: 1. 清理基层。
2. 熬制沥青。
3. 加气混凝土块锯割、铺砌。
4. 铺贴保温材料。

计量单位: m³

| 定 额 编 号 | | | 11-42 | 11-43 | | 11-44 | | | | |
|---------|----------|------------------------|----------------|--------|---------------|--------|---------|---------|-------------|--------|
| 项 目 | | | 单 位 | 单 价 | 墙 体 保 温 隔 热 | | | | | |
| | | | | | 砌 加 气 混 凝 土 块 | | | | 沥 青 珍 珠 岩 板 | |
| | | | | | 独 立 墙 体 | | 附 墙 铺 贴 | | | |
| | | | | | 数 量 | 合 计 | 数 量 | 合 计 | 数 量 | 合 计 |
| 综 合 单 价 | | | 元 | 685.90 | | 859.76 | | 1487.80 | | |
| 其 中 | 人 工 费 | | 元 | 153.34 | | 167.28 | | 310.78 | | |
| | 材 料 费 | | 元 | 475.82 | | 630.59 | | 1062.03 | | |
| | 机 械 费 | | 元 | — | | — | | — | | |
| | 管 理 费 | | 元 | 38.34 | | 41.82 | | 77.70 | | |
| | 利 润 | | 元 | 18.40 | | 20.07 | | 37.29 | | |
| 二 类 工 | | | 工 日 | 82.00 | 1.87 | 153.34 | 2.04 | 167.28 | 3.79 | 310.78 |
| 材 料 | 04150151 | 蒸压砂加气混凝土砌块 600×240×150 | m ³ | 258.00 | 1.07 | 276.06 | 1.07 | 276.06 | | |
| | 13090507 | 沥青珍珠岩块 | m ³ | 480.00 | | | | | 1.07 | 513.60 |
| | 11550105 | 石油沥青 30# | kg | 5.50 | 34.40 | 189.20 | 61.10 | 336.05 | 94.40 | 519.20 |
| | 05250501 | 木柴 | kg | 1.10 | 3.20 | 3.52 | 5.60 | 6.16 | 8.70 | 9.57 |
| | 31150701 | 煤 | kg | 1.10 | 6.40 | 7.04 | 11.20 | 12.32 | 17.40 | 19.14 |
| | 05350411 | 竹钉 φ5×40mm | 百个 | 4.00 | | | | | 0.13 | 0.52 |

- 工作内容：1. 清理基层。
2. 熬制沥青。
3. 铺贴保温材料。

计量单位：表中所示

| 定额编号 | | | 11-45 | | 11-46 | | 11-47 | | | |
|----------|--------------------------------|---------------|----------------|--------|------------------|--------|--------|--------|-------|--------|
| 项 目 | 单 位 | 单 价 | 墙体保温隔热 | | | | | | | |
| | | | 水泥珍珠岩板 | | 袋装超细玻璃棉 | | 袋装矿棉 | | | |
| | | | 附墙铺贴 | | | | | | | |
| | | | m ² | | 10m ² | | | | | |
| | | | 数量 | 合计 | 数量 | 合计 | 数量 | 合计 | | |
| 综合单价 | | 元 | 1369.57 | | 227.75 | | 343.25 | | | |
| 其中 | 人工费 | 元 | 302.58 | | 66.42 | | 66.42 | | | |
| | 材料费 | 元 | 955.03 | | 136.75 | | 252.25 | | | |
| | 机械费 | 元 | — | | — | | — | | | |
| | 管理费 | 元 | 75.65 | | 16.61 | | 16.61 | | | |
| | 利润 | 元 | 36.31 | | 7.97 | | 7.97 | | | |
| 二类工 | | 工日 | 82.00 | 3.69 | 302.58 | 0.81 | 66.42 | 0.81 | 66.42 | |
| 材 料 | 13090305 | 水泥珍珠岩板 | m ³ | 380.00 | 1.07 | 406.60 | | | | |
| | 13070105 | 超细玻璃棉 厚 100mm | m ² | 13.00 | | | 10.50 | 136.50 | | |
| | 13050304 | 袋装矿棉 厚 50mm | m ² | 24.00 | | | | | 10.50 | 252.00 |
| | 11550105 | 石油沥青 30# | kg | 5.50 | 94.40 | 519.20 | | | | |
| | 03510701 | 铁钉 | kg | 4.20 | | | 0.06 | 0.25 | 0.06 | 0.25 |
| | 05250501 | 木柴 | kg | 1.10 | 8.70 | 9.57 | | | | |
| | 31150701 | 煤 | kg | 1.10 | 17.40 | 19.14 | | | | |
| 05350411 | 竹钉 $\phi 5 \times 40\text{mm}$ | 百个 | 4.00 | 0.13 | 0.52 | | | | | |

- 工作内容: 1. 清理外墙基面, 喷涂基面转接层。
 2. 喷涂防水保温层, 铺网格布, 处理收头和分隔缝。
 3. 抹面层聚合物砂浆。

计量单位: 10m²

| 定额编号 | | | | 11-48 | | 11-49 | | | |
|------|----------|------------------------------------|----------------|--------|--------|------------|--------|---------|-------|
| 项 目 | | | | 单 位 | 单 价 | 外墙外防水保温 | | | |
| | | | | | | 喷涂改性聚氨酯硬泡体 | | | |
| | | | | | | 20mm | | 每增加 5mm | |
| | | | | | | 数量 | 合计 | 数量 | 合计 |
| 综合单价 | | | | 元 | 889.09 | | 93.90 | | |
| 其中 | 人工费 | | | 元 | 172.20 | | 24.60 | | |
| | 材料费 | | | 元 | 477.39 | | 60.20 | | |
| | 机械费 | | | 元 | 128.31 | | — | | |
| | 管理费 | | | 元 | 75.13 | | 6.15 | | |
| | 利润 | | | 元 | 36.06 | | 2.95 | | |
| 二类工 | | | | 工日 | 82.00 | 2.10 | 172.20 | 0.30 | 24.60 |
| 材 料 | 13123511 | 聚醚多醇组合料 | kg | 18.00 | 5.08 | 91.44 | 1.27 | 22.86 | |
| | 11410330 | 多异氰酸酯 | kg | 16.00 | 5.44 | 87.04 | 1.34 | 21.44 | |
| | 12333506 | 改性剂 | kg | 27.00 | 1.04 | 28.08 | 0.30 | 8.10 | |
| | 12333523 | 阻燃剂 | kg | 26.00 | 1.28 | 33.28 | 0.30 | 7.80 | |
| | 08230121 | 耐碱玻璃纤维网格布 | m ² | 2.50 | 10.50 | 26.25 | | | |
| | 80090312 | 聚合物面层砂浆 | m ³ | 680.00 | 0.21 | 142.80 | | | |
| | 其它材料费 | | | 元 | 68.50 | | | | |
| 机 械 | 99453523 | 进口移动式发泡机 | 台班 | 167.81 | 0.23 | 38.60 | | | |
| | 99370531 | 专项作业汽车 | 台班 | 228.65 | 0.23 | 52.59 | | | |
| | 99433306 | 电动空气压缩机 排气量 0.6m ³ /min | 台班 | 139.02 | 0.23 | 31.97 | | | |
| | 99050503 | 灰浆搅拌机 拌筒容量 200L | 台班 | 122.64 | 0.042 | 5.15 | | | |

工作内容：清理基层，修补，湿润基层表面、调运砂浆，抹保温砂浆。

计量单位：10m²

| 定额编号 | | | 11-50 | | 11-51 | | | |
|------|----------|-----------------|----------------|--------|--------------------|--------|---------|-------|
| 项 目 | | | 单 位 | 单 价 | 外墙聚苯颗粒保温砂浆(厚 25mm) | | | |
| | | | | | 砖墙面、混凝土及砌块墙面 | | 每增减 5mm | |
| | | | | | 数量 | 合计 | 数量 | 合计 |
| 综合单价 | | | | 元 | 414.52 | | 54.19 | |
| 其中 | 人 工 费 | | | 元 | 102.50 | | — | |
| | 材 料 费 | | | 元 | 264.85 | | 52.34 | |
| | 机 械 费 | | | 元 | 6.75 | | 1.35 | |
| | 管 理 费 | | | 元 | 27.31 | | 0.34 | |
| | 利 润 | | | 元 | 13.11 | | 0.16 | |
| 二类工 | | | 工日 | 82.00 | 1.25 | 102.50 | | |
| 材 料 | 80070511 | 聚苯颗粒保温砂浆 | m ³ | 950.00 | 0.278 | 264.10 | 0.055 | 52.25 |
| | 31150101 | 水 | m ³ | 4.70 | 0.16 | 0.75 | 0.02 | 0.09 |
| 机 械 | 99050503 | 灰浆搅拌机 拌筒容量 200L | 台班 | 122.64 | 0.055 | 6.75 | 0.011 | 1.35 |

11.2 防腐工程

11.2.1 整体面层

11.2.1.1 砂浆、混凝土、胶泥面层

- 工作内容：1. 清理基层。
2. 底层或施工缝刷稀胶泥。
3. 调运砂浆、胶泥、混凝土。
4. 浇筑混凝土、表面压实。

计量单位：10m²

| 定 额 编 号 | | | | 11-52 | | 11-53 | | | |
|---------|----------|--------------------------|----------------|---------|-------|----------|--------|----------|-------|
| 项 目 | | | | 单 位 | 单 价 | 钠水玻璃耐酸砂浆 | | | |
| | | | | | | 厚 20mm | | 增、减 10mm | |
| | | | | | | 数量 | 合计 | 数量 | 合计 |
| 综 合 单 价 | | | | | 元 | 621.57 | | 255.77 | |
| 其 中 | 人 工 费 | | | | 元 | 250.10 | | 98.40 | |
| | 材 料 费 | | | | 元 | 278.93 | | 120.96 | |
| | 机 械 费 | | | | 元 | — | | — | |
| | 管 理 费 | | | | 元 | 62.53 | | 24.60 | |
| | 利 润 | | | | 元 | 30.01 | | 11.81 | |
| 二类工 | | | | 工日 | 82.00 | 3.05 | 250.10 | 1.20 | 98.40 |
| 材 料 | 80070721 | 钠水玻璃耐酸砂浆 1:0.17:1.1:1.26 | m ³ | 1197.66 | 0.202 | 241.93 | 0.101 | 120.96 | |
| | 80150923 | 钠水玻璃耐酸胶泥 1:0.18:1.2:1:1 | m ³ | 1636.55 | | | | | |
| | 80150705 | 钠水玻璃稀胶泥 1:0.15:0.5:0:5 | m ³ | 1646.70 | 0.021 | 34.58 | | | |
| | | 其它材料费 | 元 | | | 2.42 | | | |
| 机械 | 99052108 | 混凝土振捣器 平板式 | 台班 | 14.93 | | | | | |

工作内容：同前。

计量单位：10m²

| 定额编号 | | | 11-54 | | 11-55 | | | |
|------|----------|-------------------------|----------------|---------|--------|--------|---------|-------|
| 项 目 | | | 单 位 | 单 价 | 钠水玻璃胶泥 | | | |
| | | | | | 厚 10mm | | 增、减 2mm | |
| | | | | | 数量 | 合计 | 数量 | 合计 |
| 综合单价 | | | | 元 | 574.20 | 119.35 | | |
| 其中 | 人工费 | | | 元 | 258.30 | 59.04 | | |
| | 材料费 | | | 元 | 199.87 | 34.37 | | |
| | 机械费 | | | 元 | 14.93 | 2.99 | | |
| | 管理费 | | | 元 | 68.31 | 15.51 | | |
| | 利润 | | | 元 | 32.79 | 7.44 | | |
| 二类工 | | | 工日 | 82.00 | 3.15 | 258.30 | 0.72 | 59.04 |
| 材料 | 80150923 | 钠水玻璃耐酸胶泥 1:0.18:1.2:1:1 | m ³ | 1636.55 | 0.101 | 165.29 | 0.021 | 34.37 |
| | 80150705 | 钠水玻璃稀胶泥 1:0.15:0.5:0:5 | m ³ | 1646.70 | 0.021 | 34.58 | | |
| 机械 | 99052108 | 混凝土振捣器 平板式 | 台班 | 14.93 | 1.00 | 14.93 | 0.20 | 2.99 |

工作内容：同前。

计量单位：10m²

| 定额编号 | | | 11-56 | | 11-57 | | 11-58 | | 11-59 | | | |
|--------|----------|--------------------------|----------------|---------|-----------|--------|----------|-------|----------------|--------|----------|--------|
| 项 目 | | | 单 位 | 单 价 | 钠水玻璃耐酸混凝土 | | | | 钠水玻璃耐酸砂浆(kp-1) | | | |
| | | | | | 厚 60mm | | 增、减 10mm | | 厚 20mm | | 增、减 10mm | |
| | | | | | 数量 | 合计 | 数量 | 合计 | 数量 | 合计 | 数量 | 合计 |
| 综合单价 | | | | 元 | 1052.91 | | 163.04 | | 621.57 | | 255.77 | |
| 其中 | 人工费 | | | 元 | 324.72 | | 49.20 | | 250.10 | | 98.40 | |
| | 材料费 | | | 元 | 603.46 | | 94.81 | | 278.93 | | 120.96 | |
| | 机械费 | | | 元 | 3.34 | | 0.60 | | — | | — | |
| | 管理费 | | | 元 | 82.02 | | 12.45 | | 62.53 | | 24.60 | |
| | 利 润 | | | 元 | 39.37 | | 5.98 | | 30.01 | | 11.81 | |
| 二类工 | | | 工日 | 82.00 | 3.96 | 324.72 | 0.60 | 49.20 | 3.05 | 250.10 | 1.20 | 98.40 |
| 材 料 | 80150705 | 钠水玻璃稀胶泥 1:0.15:0.5:0:5 | m ³ | 1646.70 | 0.021 | 34.58 | | | 0.021 | 34.58 | | |
| | 80271104 | 钠水玻璃混凝土 | m ³ | 929.54 | 0.612 | 568.88 | 0.102 | 94.81 | | | | |
| | 80070721 | 钠水玻璃耐酸砂浆 1:0.17:1.1:1.26 | m ³ | 1197.66 | | | | | 0.202 | 241.93 | 0.101 | 120.96 |
| | | 其它材料费 | 元 | | | | | | | 2.42 | | |
| 机械 | 99052108 | 混凝土振捣器 平板式 | 台班 | 14.93 | 0.224 | 3.34 | 0.04 | 0.60 | | | | |

工作内容：同前。

计量单位：10m²

| 定额编号 | | | 11-60 | 11-61 | 11-62 | 11-63 | | | | | | |
|------|----------|--------------------|----------------|---------|---------|--------|-----------------|-------|----------|--------|-------|--------|
| 项 目 | 单 位 | 单 价 | 钾水玻璃胶泥(kp-1) | | | | 钾水玻璃耐酸混凝土(kp-1) | | | | | |
| | | | 厚 10mm | | 增、减 2mm | | 厚 60mm | | 增、减 10mm | | | |
| | | | 数量 | 合计 | 数量 | 合计 | 数量 | 合计 | 数量 | 合计 | | |
| 综合单价 | | 元 | 766.52 | | 146.26 | | 1214.87 | | 181.55 | | | |
| 其中 | 人工费 | 元 | 258.30 | | 59.04 | | 324.72 | | 48.38 | | | |
| | 材料费 | 元 | 412.64 | | 65.38 | | 749.55 | | 111.18 | | | |
| | 机械费 | 元 | — | | — | | 14.93 | | 2.99 | | | |
| | 管理费 | 元 | 64.58 | | 14.76 | | 84.91 | | 12.84 | | | |
| | 利润 | 元 | 31.00 | | 7.08 | | 40.76 | | 6.16 | | | |
| 二类工 | | 工日 | 82.00 | 3.15 | 258.30 | 0.72 | 59.04 | 3.96 | 324.72 | 0.59 | 48.38 | |
| 材 料 | 80150712 | 钾水玻璃胶泥(KP-1) 1:2.8 | m ³ | 3269.00 | 0.101 | 330.17 | 0.02 | 65.38 | | | | |
| | 80271103 | 钾水耐酸玻璃混凝土 | m ³ | 1090.00 | | | | | 0.612 | 667.08 | 0.102 | 111.18 |
| | 80150711 | 钾水玻璃稀胶泥 | m ³ | 3927.00 | 0.021 | 82.47 | | | 0.021 | 82.47 | | |
| 机 械 | 99052108 | 混凝土振捣器 平板式 | 台班 | 14.93 | | | | | 1.00 | 14.93 | 0.20 | 2.99 |

- 工作内容：1. 清理基层。
 2. 底层或施工缝刷稀胶泥、热沥青、填充料加热。
 3. 调运碎石、胶泥、混凝土。
 4. 混凝土、碎石摊铺压实。
 5. 配制、涂刷酸化液、清理面层。

计量单位：10m²

| 定额编号 | | | | 11-64 | | 11-65 | | 11-66 | | 11-67 | | |
|--------|----------|------------------|----------------|---------|---------|--------|---------|--------|---------|--------|----------|--------|
| 项 目 | | | 单 位 | 单 价 | 耐酸沥青砂浆 | | | | 耐酸沥青混凝土 | | | |
| | | | | | 厚 30mm | | 增、减 5mm | | 厚 60mm | | 增、减 10mm | |
| | | | | | 数量 | 合计 | 数量 | 合计 | 数量 | 合计 | 数量 | 合计 |
| 综合单价 | | | | 元 | 1078.06 | 151.31 | 1413.20 | 205.04 | | | | |
| 其中 | 人工费 | | | 元 | 138.58 | 22.14 | 172.20 | 27.06 | | | | |
| | 材料费 | | | 元 | 888.20 | 120.97 | 1177.29 | 167.96 | | | | |
| | 机械费 | | | 元 | — | — | — | — | | | | |
| | 管理费 | | | 元 | 34.65 | 5.54 | 43.05 | 6.77 | | | | |
| | 利润 | | | 元 | 16.63 | 2.66 | 20.66 | 3.25 | | | | |
| 二类工 | | | 工日 | 82.00 | 1.69 | 138.58 | 0.27 | 22.14 | 2.10 | 172.20 | 0.33 | 27.06 |
| 材 料 | 80071511 | 耐酸沥青砂浆 1:2:5.692 | m ³ | 2008.51 | 0.303 | 608.58 | 0.051 | 102.43 | | | | |
| | 80250521 | 中粒式耐酸沥青混凝土 | m ³ | 1415.96 | | | | | 0.606 | 858.07 | 0.101 | 143.01 |
| | 80150505 | 沥青稀胶泥 100:30 | m ³ | 5764.48 | 0.02 | 115.29 | | | 0.02 | 115.29 | | |
| | 05250501 | 木柴 | kg | 1.10 | 35.36 | 38.90 | 5.62 | 6.18 | 47.36 | 52.10 | 7.56 | 8.32 |
| | 11592509 | 冷底子油 30:70 | 100kg | 992.53 | 0.048 | 47.64 | | | 0.048 | 47.64 | | |
| | 31150701 | 煤 | kg | 1.10 | 70.72 | 77.79 | 11.24 | 12.36 | 94.72 | 104.19 | 15.12 | 16.63 |

工作内容：同前。

计量单位：10m²

| 定额编号 | | | | 11-68 | | | 11-69 | |
|--------|----------|-----------|----------------|-------|---------|---------|-------|-------|
| 项 目 | | | 单 位 | 单 价 | 碎石灌沥青 | | 酸化处理 | |
| | | | | | 厚 100mm | | | |
| | | | | | 数量 | 合计 | 数量 | 合计 |
| 综合单价 | | | | 元 | 2852.93 | 79.84 | | |
| 其中 | 人工费 | | | 元 | 206.64 | 48.38 | | |
| | 材料费 | | | 元 | 2569.83 | 13.55 | | |
| | 机械费 | | | 元 | — | — | | |
| | 管理费 | | | 元 | 51.66 | 12.10 | | |
| | 利润 | | | 元 | 24.80 | 5.81 | | |
| 二类工 | | | 工日 | 82.00 | 2.52 | 206.64 | 0.59 | 48.38 |
| 材 料 | 11550105 | 石油沥青 30# | kg | 5.50 | 360.80 | 1984.40 | | |
| | 12300371 | 硫酸 | kg | 3.00 | | | 4.50 | 13.50 |
| | 04050203 | 碎石 5~16mm | t | 68.00 | 1.60 | 108.80 | | |
| | 31150101 | 水 | m ³ | 4.70 | | | 0.01 | 0.05 |
| | 05250501 | 木柴 | kg | 1.10 | 144.30 | 158.73 | | |
| | 31150701 | 煤 | kg | 1.10 | 289.00 | 317.90 | | |

工作内容: 1. 清理基层。

2. 熬制硫磺、烘干粉骨料。

3. 调运砂浆、混凝土、胶泥。

4. 浇筑混凝土、摊铺并压实、刷稀胶泥、摊铺砂浆。

计量单位: 10m²

| 定额编号 | | | | 11-70 | | 11-71 | | | |
|------|----------|-------------------------|----------------|---------|---------|---------|--------|----------|-------|
| 项 目 | | | | 单 位 | 单 价 | 硫磺混凝土 | | | |
| | | | | | | 厚 60mm | | 增、减 10mm | |
| | | | | | | 数量 | 合计 | 数量 | 合计 |
| 综合单价 | | | | 元 | 2277.39 | | 330.14 | | |
| 其中 | 人工费 | | | 元 | 374.74 | | 57.40 | | |
| | 材料费 | | | 元 | 1732.80 | | 246.37 | | |
| | 机械费 | | | 元 | 22.77 | | 3.74 | | |
| | 管理费 | | | 元 | 99.38 | | 15.29 | | |
| | 利润 | | | 元 | 47.70 | | 7.34 | | |
| 二类工 | | | | 工日 | 82.00 | 4.57 | 374.74 | 0.70 | 57.40 |
| 材 料 | 80272506 | 硫磺混凝土 | m ³ | 2199.67 | 0.612 | 1346.20 | 0.101 | 222.17 | |
| | 80090325 | 硫磺砂浆 1:0.35:0.6:0.06 | m ³ | 4330.01 | 0.051 | 220.83 | | | |
| | 05250501 | 木柴 | kg | 1.10 | 13.70 | 15.07 | 2.00 | 2.20 | |
| | 31150701 | 煤 | kg | 1.10 | 137.00 | 150.70 | 20.00 | 22.00 | |
| 机 械 | 99050152 | 滚筒式混凝土搅拌机(电动) 出料容量 400L | 台班 | 156.81 | 0.122 | 19.13 | 0.02 | 3.14 | |
| | 99052108 | 混凝土振捣器 平板式 | 台班 | 14.93 | 0.244 | 3.64 | 0.04 | 0.60 | |

工作内容: 同前。

计量单位: 10m²

| 定额编号 | | | | 11-72 | | 11-73 | | 11-74 | | | |
|------|----------|----------------------|----------------|----------|---------|--------|--------|---------|--------|--------|--------|
| 项 目 | | | | 单 位 | 单 价 | 环氧砂浆 | | | | | |
| | | | | | | 厚 5mm | | 增、减 1mm | | 环氧稀胶泥 | |
| | | | | | | 数量 | 合计 | 数量 | 合计 | 数量 | 合计 |
| 综合单价 | | | | 元 | 1041.28 | | 168.34 | | 837.54 | | |
| 其中 | 人工费 | | | 元 | 309.96 | | 48.38 | | 258.30 | | |
| | 材料费 | | | 元 | 616.63 | | 102.05 | | 483.66 | | |
| | 机械费 | | | 元 | — | | — | | — | | |
| | 管理费 | | | 元 | 77.49 | | 12.10 | | 64.58 | | |
| | 利润 | | | 元 | 37.20 | | 5.81 | | 31.00 | | |
| 二类工 | | | | 工日 | 82.00 | 3.78 | 309.96 | 0.59 | 48.38 | 3.15 | 258.30 |
| 材 料 | 80071307 | 环氧树脂砂浆 1:0.07:2.4 | m ³ | 10104.43 | 0.051 | 515.33 | 0.01 | 101.04 | | | |
| | 80150307 | 环氧树脂底料 1:1:0.07:0.15 | m ³ | 31756.55 | 0.003 | 95.27 | | | 0.001 | 31.76 | |
| | 80150311 | 环氧稀胶泥 | m ³ | 21285.12 | | | | | 0.021 | 446.99 | |
| | | 其它材料费 | 元 | | | 6.03 | | 1.01 | | 4.91 | |

- 工作内容：1. 清理基层。
2. 打底料、调运胶泥、砂浆。
3. 刷稀胶泥、摊铺砂浆。

计量单位：10m²

| 定额编号 | | | | | 11-75 | | 11-76 | | 11-77 | | 11-78 | | | |
|------|----------|--------------------------------------|----------------|----------|-------|--------|---------|--------|-------|--------|--------|--------|--------|-------|
| 项 目 | | | | | 单 位 | 单 价 | 环氧煤焦油砂浆 | | | | 环氧呋喃砂浆 | | | |
| | | | | | | | 厚5mm | | 增减1mm | | 厚5mm | | 增、减1mm | |
| | | | | | | | 数量 | 合计 | 数量 | 合计 | 数量 | 合计 | 数量 | 合计 |
| 综合单价 | | | | | 元 | 756.12 | | 108.62 | | 912.39 | | 137.44 | | |
| 其中 | 人工费 | | | | | 元 | 302.58 | | 44.28 | | 309.96 | | 44.28 | |
| | 材料费 | | | | | 元 | 341.58 | | 47.96 | | 487.74 | | 76.78 | |
| | 机械费 | | | | | 元 | — | | — | | — | | — | |
| | 管理费 | | | | | 元 | 75.65 | | 11.07 | | 77.49 | | 11.07 | |
| | 利润 | | | | | 元 | 36.31 | | 5.31 | | 37.20 | | 5.31 | |
| 二类工 | | | | | 工日 | 82.00 | 3.69 | 302.58 | 0.54 | 44.28 | 3.78 | 309.96 | 0.54 | 44.28 |
| 材料 | 80071321 | 环氧煤焦油砂浆 0.5:0.5:0.04:0.1:2:4:0.04 | m ³ | 4710.30 | 0.051 | 240.23 | 0.01 | 47.10 | | | | | | |
| | 80071331 | 环氧呋喃树脂砂浆 70:30:5:200:400 | m ³ | 7607.70 | | | | | 0.051 | 387.99 | 0.01 | 76.08 | | |
| | 80150307 | 环氧树脂底料 1:1:0.07:0.15 | m ³ | 31756.55 | 0.003 | 95.27 | | | 0.003 | 95.27 | | | | |
| | | 其它材料费 | 元 | | | 6.08 | | 0.86 | | 4.48 | | 0.70 | | |

工作内容：同前。

计量单位：10m²

| 定额编号 | | | | | 11-79 | | 11-80 | | 11-81 | | 11-82 | | | |
|------|----------|----------------------|----------------|----------|-------|--------|------------|--------|--------|--------|-------------|--------|--------|-------|
| 项 目 | | | | | 单 位 | 单 价 | 邻苯型不饱和聚脂砂浆 | | | | 双酚A型不饱和聚脂砂浆 | | | |
| | | | | | | | 厚5mm | | 增、减1mm | | 厚5mm | | 增、减1mm | |
| | | | | | | | 数量 | 合计 | 数量 | 合计 | 数量 | 合计 | 数量 | 合计 |
| 综合单价 | | | | | 元 | 895.49 | | 135.98 | | 882.38 | | 133.54 | | |
| 其中 | 人工费 | | | | | 元 | 302.58 | | 44.28 | | 302.58 | | 44.28 | |
| | 材料费 | | | | | 元 | 480.95 | | 75.32 | | 467.84 | | 72.88 | |
| | 机械费 | | | | | 元 | — | | — | | — | | — | |
| | 管理费 | | | | | 元 | 75.65 | | 11.07 | | 75.65 | | 11.07 | |
| | 利润 | | | | | 元 | 36.31 | | 5.31 | | 36.31 | | 5.31 | |
| 二类工 | | | | | 工日 | 82.00 | 3.69 | 302.58 | 0.54 | 44.28 | 3.69 | 302.58 | 0.54 | 44.28 |
| 材料 | 80150307 | 环氧树脂底料 1:1:0.07:0.15 | m ³ | 31756.55 | 0.003 | 95.27 | | | 0.003 | 95.27 | | | | |
| | 80090314 | 邻苯型不饱和聚脂砂浆 | m ³ | 7418.69 | 0.051 | 378.35 | 0.01 | 74.19 | | | | | | |
| | 80090315 | 双酚A型不饱和聚脂砂浆 | m ³ | 7246.52 | | | | | 0.051 | 369.57 | 0.01 | 72.47 | | |
| | | 其它材料费 | 元 | | | 7.33 | | 1.13 | | 3.00 | | 0.41 | | |

工作内容：同前。

计量单位：10m²

| 定额编号 | | | | 11-83 | | 11-84 | | 11-85 | | 11-86 | | | |
|------|----------|----------------------|---|----------------|----------|----------|--------|--------|--------|--------|--------|---------|-------|
| 项 目 | | | | 单 位 | 单 价 | 邻苯型聚脂稀胶泥 | | 钢屑砂浆 | | 重晶石砂浆 | | | |
| | | | | | | 厚 2mm | | 厚 20mm | | 厚 30mm | | 增、减 5mm | |
| | | | | | | 数量 | 合计 | 数量 | 合计 | 数量 | 合计 | 数量 | 合计 |
| 综合单价 | | | | 元 | 725.38 | 1089.92 | | 892.16 | | 116.31 | | | |
| 其中 | 人工费 | | | | 元 | 258.30 | 151.70 | | 432.14 | | 48.38 | | |
| | 材料费 | | | | 元 | 372.00 | 882.09 | | 300.12 | | 50.02 | | |
| | 机械费 | | | | 元 | — | — | | — | | — | | |
| | 管理费 | | | | 元 | 64.58 | 37.93 | | 108.04 | | 12.10 | | |
| | 利润 | | | | 元 | 31.00 | 18.20 | | 51.86 | | 5.81 | | |
| 二类工 | | | | 工日 | 82.00 | 3.15 | 258.30 | 1.85 | 151.70 | 5.27 | 432.14 | 0.59 | 48.38 |
| 材料 | 80152517 | 邻苯型聚脂稀胶泥 | | m ² | 16000.00 | 0.021 | 336.00 | | | | | | |
| | 80090326 | 钢屑砂浆 1:0.3:1.5:3.121 | | m ³ | 4321.91 | | | 0.202 | 873.03 | | | | |
| | 80090324 | 重晶石砂浆 1:4:0.8 | | m ³ | 967.89 | | | | | 0.306 | 295.17 | 0.051 | 49.36 |
| | 80150307 | 环氧树脂底料 1:1:0.07:0.15 | | m ⁴ | 31756.55 | 0.001 | 31.76 | | | | | | |
| | 80110303 | 素水泥浆 | | m ³ | 472.71 | | | 0.004 | 1.89 | | | | |
| | 31150101 | 水 | | m ³ | 4.70 | | | 0.84 | 3.95 | 0.84 | 3.95 | 0.14 | 0.66 |
| | 其它材料费 | | 元 | | | 4.24 | | 3.22 | | | | | |

- 工作内容：1. 清理基层。
 2. 打底。
 3. 调运混凝土、砂浆、胶泥。
 4. 浇捣混凝土、摊铺并压实沥青混凝土。

计量单位：表中所示

| 定额编号 | | | | 11-87 | | 11-88 | | | |
|----------|----------|-----------------------------|----|----------------|---------|------------------|--------|----------------|--------|
| 项 目 | | | | 单 位 | 单 价 | 不发火沥青砂浆 | | 重晶石混凝土 | |
| | | | | | | 厚 20mm | | | |
| | | | | | | 10m ² | | m ³ | |
| | | | | 数量 | 合计 | 数量 | 合计 | | |
| 综合单价 | | | | 元 | 1442.58 | 1403.46 | | | |
| 其中 | 人工费 | | | | 元 | 230.42 | 300.12 | | |
| | 材料费 | | | | 元 | 1126.90 | 992.30 | | |
| | 机械费 | | | | 元 | — | — | | |
| | 管理费 | | | | 元 | 57.61 | 75.03 | | |
| | 利润 | | | | 元 | 27.65 | 36.01 | | |
| 二类工 | | | | 工日 | 82.00 | 2.81 | 230.42 | 3.66 | 300.12 |
| 材料 | 80071521 | 不发火沥青砂浆 1:0.533:0.533:3.121 | | m ³ | 4198.72 | 0.202 | 848.14 | | |
| | 80272507 | 重晶石混凝土 | | m ³ | 969.76 | | | 1.015 | 984.31 |
| | 80150505 | 沥青稀胶泥 100:30 | | m ³ | 5764.48 | 0.02 | 115.29 | | |
| | 31150101 | 水 | | m ³ | 4.70 | | | 1.70 | 7.99 |
| | 11592509 | 冷底子油 30:70 | | 100kg | 992.53 | 0.048 | 47.64 | | |
| | 05250501 | 木柴 | | kg | 1.10 | 35.10 | 38.61 | | |
| 31150701 | 煤 | | kg | 1.10 | 70.20 | 77.22 | | | |

11.2.1.2 玻璃钢面层

- 工作内容：1. 清理基层。
2. 填料干燥、过筛。
3. 胶料、胶泥配制、涂刷。

计量单位：10m²

| 定 额 编 号 | | | 11-89 | | 11-90 | | | |
|---------|----------|----------------|-------|-------|--------|-------|-------|-------|
| 项 目 | | | 单 位 | 单 价 | 底 漆 | | 刮 腻 子 | |
| | | | | | 每 层 | | | |
| | | | | | 数 量 | 合 计 | 数 量 | 合 计 |
| 综 合 单 价 | | | | 元 | 101.82 | | 57.49 | |
| 其 中 | 人 工 费 | | | 元 | 39.36 | | 24.60 | |
| | 材 料 费 | | | 元 | 42.00 | | 14.36 | |
| | 机 械 费 | | | 元 | 4.30 | | 6.88 | |
| | 管 理 费 | | | 元 | 10.92 | | 7.87 | |
| | 利 润 | | | 元 | 5.24 | | 3.78 | |
| 二 类 工 | | | 工 日 | 82.00 | 0.48 | 39.36 | 0.30 | 24.60 |
| 材 料 | 11410306 | 环氧树脂 E44 | kg | 28.50 | 1.20 | 34.20 | 0.36 | 10.26 |
| | 12310308 | 丙酮 | kg | 6.00 | 0.97 | 5.82 | 0.072 | 0.43 |
| | 12310307 | 乙二胺 | kg | 15.00 | 0.084 | 1.26 | 0.025 | 0.38 |
| | 04090700 | 石英粉 | kg | 0.35 | 0.20 | 0.07 | 0.70 | 0.25 |
| | 03270205 | 水砂纸 | 张 | 0.70 | | | 4.00 | 2.80 |
| | | 其它材料费 | 元 | | | 0.65 | | 0.24 |
| 机械 | 99450303 | 轴流通风机 功率 7.5kW | 台班 | 42.98 | 0.10 | 4.30 | 0.16 | 6.88 |

- 工作内容: 1. 清理基层。
2. 填料干燥、过筛。
3. 胶料、胶泥配制、涂刷。
4. 贴布一层。

计量单位: 10m²

| 定额编号 | | | 11-91 | | 11-92 | | 11-93 | | 11-94 | | | |
|--------|----------|----------------|----------------|-------|--------|--------|---------|-------|-------|--------|------|-------|
| 项 目 | 单 位 | 单 价 | 环氧玻璃钢 | | | | 环氧酚醛玻璃钢 | | | | | |
| | | | 贴布每层 | | 面漆每层 | | 贴布每层 | | 面漆每层 | | | |
| | | | 数量 | 合计 | 数量 | 合计 | 数量 | 合计 | 数量 | 合计 | | |
| 综合单价 | | | 元 | | 542.87 | 78.80 | 533.71 | 68.71 | | | | |
| 其中 | 人工费 | | 元 | | 324.72 | 25.42 | 324.72 | 22.96 | | | | |
| | 材料费 | | 元 | | 68.56 | 38.08 | 59.40 | 31.36 | | | | |
| | 机械费 | | 元 | | 21.49 | 4.30 | 21.49 | 4.30 | | | | |
| | 管理费 | | 元 | | 86.55 | 7.43 | 86.55 | 6.82 | | | | |
| | 利润 | | 元 | | 41.55 | 3.57 | 41.55 | 3.27 | | | | |
| 二类工 | | | 工日 | 82.00 | 3.96 | 324.72 | 0.31 | 25.42 | 3.96 | 324.72 | 0.28 | 22.96 |
| 材 料 | 11410306 | 环氧树脂 E44 | kg | 28.50 | 1.79 | 51.02 | 1.20 | 34.20 | 1.26 | 35.91 | 0.84 | 23.94 |
| | 12310308 | 丙酮 | kg | 6.00 | 0.61 | 3.66 | 0.43 | 2.58 | 0.52 | 3.12 | 0.12 | 0.72 |
| | 12310307 | 乙二胺 | kg | 15.00 | 0.13 | 1.95 | 0.084 | 1.26 | 0.09 | 1.35 | 0.06 | 0.90 |
| | 11410315 | 酚醛树脂 | kg | 16.00 | | | | | 0.54 | 8.64 | 0.36 | 5.76 |
| | 04090700 | 石英粉 | kg | 0.35 | 0.40 | 0.14 | 0.10 | 0.04 | 0.40 | 0.14 | 0.10 | 0.04 |
| | 13070306 | 玻璃丝布 | m ² | 0.80 | 11.50 | 9.20 | | | 11.50 | 9.20 | | |
| | 03270205 | 水砂纸 | 张 | 0.70 | 2.00 | 1.40 | | | | | | |
| | | 其它材料费 | 元 | | 1.19 | | | | 1.04 | | | |
| 机械 | 99450303 | 轴流通风机 功率 7.5kW | 台班 | 42.98 | 0.50 | 21.49 | 0.10 | 4.30 | 0.50 | 21.49 | 0.10 | 4.30 |

- 工作内容: 1. 清理基层。
2. 调运胶泥。
3. 胶浆配制、涂刷。
4. 贴布、涂刷。

计量单位: 10m²

| 定额编号 | | | 11-95 | | 11-96 | | 11-97 | | 11-98 | | | |
|------|----------|----------------|----------------|-------|--------|-------|----------|-------|--------|-------|-------|-------|
| 项 目 | 单 位 | 单 价 | 酚醛玻璃钢 | | | | 环氧煤焦油玻璃钢 | | | | | |
| | | | 贴布每层 | | 面漆每层 | | 贴布每层 | | 面漆每层 | | | |
| | | | 数量 | 合计 | 数量 | 合计 | 数量 | 合计 | 数量 | 合计 | | |
| 综合单价 | | 元 | 568.90 | | 61.68 | | 516.80 | | 60.15 | | | |
| 其中 | 人 工 费 | | 元 | | 355.06 | | 22.96 | | 324.72 | | 25.42 | |
| | 材 料 费 | | 元 | | 53.02 | | 24.33 | | 42.49 | | 19.43 | |
| | 机 械 费 | | 元 | | 21.49 | | 4.30 | | 21.49 | | 4.30 | |
| | 管 理 费 | | 元 | | 94.14 | | 6.82 | | 86.55 | | 7.43 | |
| | 利 润 | | 元 | | 45.19 | | 3.27 | | 41.55 | | 3.57 | |
| 二类工 | | 工日 | 82.00 | 4.33 | 355.06 | 0.28 | 22.96 | 3.96 | 324.72 | 0.31 | 25.42 | |
| 材 料 | 11410315 | 酚醛树脂 | kg | 16.00 | 1.79 | 28.64 | 1.20 | 19.20 | | | | |
| | 11410306 | 环氧树脂 E44 | kg | 28.50 | | | | | 0.90 | 25.65 | 0.56 | 15.96 |
| | 12310308 | 丙酮 | kg | 6.00 | 1.59 | 9.54 | | | | | | |
| | 04090700 | 石英粉 | kg | 0.35 | 0.70 | 0.25 | 0.10 | 0.04 | 0.20 | 0.07 | 0.10 | 0.04 |
| | 12060323 | 煤焦油 | kg | 2.80 | | | | | 0.90 | 2.52 | 0.56 | 1.57 |
| | 12310307 | 乙二胺 | kg | 15.00 | 0.16 | 2.40 | | | 0.072 | 1.08 | 0.048 | 0.72 |
| | 11452104 | 酒精 | kg | 10.50 | | | 0.35 | 3.68 | | | | |
| | 12310316 | 苯磺酰氯 | kg | 12.80 | 0.16 | 2.05 | 0.11 | 1.41 | | | | |
| | 12310305 | 甲苯 | kg | 9.50 | | | | | 0.27 | 2.57 | 0.12 | 1.14 |
| | 13070306 | 玻璃丝布 | m ² | 0.80 | 11.50 | 9.20 | | | 11.50 | 9.20 | | |
| | 03270205 | 水砂纸 | 张 | 0.70 | | | | | 2.00 | 1.40 | | |
| | 其它材料费 | 元 | | | 0.94 | | | | | | | |
| 机械 | 99450303 | 轴流通风机 功率 7.5kW | 台班 | 42.98 | 0.50 | 21.49 | 0.10 | 4.30 | 0.50 | 21.49 | 0.10 | 4.30 |

工作内容：同前。

计量单位：10m²

| 定额编号 | | | | 11-99 | | 11-100 | | 11-101 | | 11-102 | | | |
|--------|----------|----------------|----------------|-------|---------|--------|--------|--------|-------------|--------|--------|-------|-------|
| 项 目 | | | 单 位 | 单 价 | 环氧呋喃玻璃钢 | | | | 邻苯型不饱和聚酯玻璃钢 | | | | |
| | | | | | 贴布每层 | | 面漆每层 | | 贴布每层 | | 面漆每层 | | |
| | | | | | 数量 | 合计 | 数量 | 合计 | 数量 | 合计 | 数量 | 合计 | |
| 综合单价 | | | | 元 | 533.62 | | 73.92 | | 633.91 | | 67.03 | | |
| 其中 | 人工费 | | | 元 | 324.72 | | 26.24 | | 400.98 | | 26.24 | | |
| | 材料费 | | | 元 | 59.31 | | 32.08 | | 49.24 | | 25.19 | | |
| | 机械费 | | | 元 | 21.49 | | 4.30 | | 25.79 | | 4.30 | | |
| | 管理费 | | | 元 | 86.55 | | 7.64 | | 106.69 | | 7.64 | | |
| | 利润 | | | 元 | 41.55 | | 3.66 | | 51.21 | | 3.66 | | |
| 二类工 | | | | 工日 | 82.00 | 3.96 | 324.72 | 0.32 | 26.24 | 4.89 | 400.98 | 0.32 | 26.24 |
| 材 料 | 11410306 | 环氧树脂 E44 | kg | 28.50 | 1.26 | 35.91 | 0.84 | 23.94 | | | | | |
| | 11410324 | 邻苯型不饱和聚酯树脂 | kg | 20.00 | | | | | 1.79 | 35.80 | 1.20 | 24.00 | |
| | 11410319 | 呋喃树脂 | kg | 18.00 | 0.54 | 9.72 | 0.36 | 6.48 | | | | | |
| | 11593507 | 过氧化环乙酮二丁酯糊 50% | kg | 16.00 | | | | | 0.071 | 1.14 | 0.048 | 0.77 | |
| | 12310308 | 丙酮 | kg | 6.00 | 0.27 | 1.62 | 0.12 | 0.72 | | | | | |
| | 12310328 | 环烷酸钴苯乙烯 | kg | 16.00 | | | | | 0.036 | 0.58 | 0.024 | 0.38 | |
| | 12310307 | 乙二胺 | kg | 15.00 | 0.09 | 1.35 | 0.06 | 0.90 | | | | | |
| | 04090700 | 石英粉 | kg | 0.35 | 0.30 | 0.11 | 0.10 | 0.04 | 0.30 | 0.11 | 0.10 | 0.04 | |
| | 13070306 | 玻璃丝布 | m ² | 0.80 | 11.50 | 9.20 | | | 11.50 | 9.20 | | | |
| | 03270205 | 水砂纸 | 张 | 0.70 | 2.00 | 1.40 | | | 2.00 | 1.40 | | | |
| | | 其它材料费 | 元 | | | | | | 1.01 | | | | |
| 机械 | 99450303 | 轴流通风机 功率 7.5kW | 台班 | 42.98 | 0.50 | 21.49 | 0.10 | 4.30 | 0.60 | 25.79 | 0.10 | 4.30 | |

- 工作内容: 1. 清理基层。
2. 嵌刮腻子。
3. 刷底胶料。
4. 贴布一层、涂刷面层。

计量单位: 10m²

| 定额编号 | | | 11-103 | 11-104 | 11-105 | 11-106 | | | | | | |
|------|----------|----------------|-----------------|--------|--------|--------|-------|-------|-------|--------|------|-------|
| 项 目 | 单 位 | 单 价 | 乙烯基树脂 MFZ-2 | | | | | | | | | |
| | | | 底漆 | | | | 玻璃钢 | | | | | |
| | | | 第一道底料 (含刮腻子) | | 增一道底料 | | 贴布每层 | | 面漆每层 | | | |
| | | | 数量 | 合计 | 数量 | 合计 | 数量 | 合计 | 数量 | 合计 | | |
| 综合单价 | | | 元 | 193.14 | 111.89 | 575.02 | 87.34 | | | | | |
| 其 中 | 人 工 费 | | 元 | 70.52 | 26.24 | 339.48 | 26.24 | | | | | |
| | 材 料 费 | | 元 | 81.23 | 70.05 | 80.49 | 45.50 | | | | | |
| | 机 械 费 | | 元 | 11.17 | 4.30 | 21.49 | 4.30 | | | | | |
| | 管 理 费 | | 元 | 20.42 | 7.64 | 90.24 | 7.64 | | | | | |
| | 利 润 | | 元 | 9.80 | 3.66 | 43.32 | 3.66 | | | | | |
| 二类工 | | | 工日 | 82.00 | 0.86 | 70.52 | 0.32 | 26.24 | 4.14 | 339.48 | 0.32 | 26.24 |
| 材 料 | 11410321 | 乙烯基树脂 MFZ-2 | kg | 35.00 | 1.82 | 63.70 | 1.10 | 38.50 | 1.90 | 66.50 | 1.25 | 43.75 |
| | 11593508 | 过氧化甲酰粉 | kg | 19.00 | 0.073 | 1.39 | 0.044 | 0.84 | 0.076 | 1.44 | 0.05 | 0.95 |
| | 12310324 | 二甲基苯胺液 | kg | 16.00 | 0.073 | 1.17 | 0.044 | 0.70 | 0.076 | 1.22 | 0.05 | 0.80 |
| | 12310317 | 苯乙烯 | kg | 9.70 | 0.55 | 5.34 | 0.59 | 5.72 | | | | |
| | 13070306 | 玻璃丝布 | m ² | 0.80 | | | | | 11.50 | 9.20 | | |
| | 12310308 | 丙酮 | kg | 6.00 | 1.10 | 6.60 | 4.00 | 24.00 | | | | |
| | 04090700 | 石英粉 | kg | 0.35 | 1.70 | 0.60 | | | 1.00 | 0.35 | | |
| | 03270205 | 水砂纸 | 张 | 0.70 | 3.00 | 2.10 | | | 2.00 | 1.40 | | |
| | 其它材料费 | | 元 | | 0.33 | | 0.29 | | 0.38 | | | |
| 机械 | 99450303 | 轴流通风机 功率 7.5kW | 台班 | 42.98 | 0.26 | 11.17 | 0.10 | 4.30 | 0.50 | 21.49 | 0.10 | 4.30 |

11.2.1.3 隔离层

- 工作内容：1. 清理基层。
2. 熬沥青、填充料加热。
3. 熬制沥青胶泥。
4. 基层涂冷底子油、铺设油毡、铺设沥青胶泥。

计量单位：10m²

| 定额编号 | | | | 11-107 | | 11-108 | | 11-109 | | 11-110 | | |
|------|----------|----------------------|----------------|----------|-------|---------|-------|-----------|-------|---------|-------|-------|
| 项 目 | | | 单 位 | 耐酸沥青胶泥卷材 | | | | 耐酸沥青胶泥玻璃布 | | | | |
| | | | | 二毡三油 | | 增、减一毡一油 | | 一布一油 | | 增、减一布一油 | | |
| | | | | 数量 | 合计 | 数量 | 合计 | 数量 | 合计 | 数量 | 合计 | |
| 综合单价 | | | 元 | 556.12 | | 172.68 | | 342.94 | | 136.52 | | |
| 其中 | 人工费 | | 元 | 82.00 | | 36.90 | | 40.18 | | 30.34 | | |
| | 材料费 | | 元 | 443.78 | | 122.12 | | 287.89 | | 94.95 | | |
| | 机械费 | | 元 | — | | — | | — | | — | | |
| | 管理费 | | 元 | 20.50 | | 9.23 | | 10.05 | | 7.59 | | |
| | 利润 | | 元 | 9.84 | | 4.43 | | 4.82 | | 3.64 | | |
| 二类工 | | | 工日 | 82.00 | 1.00 | 82.00 | 0.45 | 36.90 | 0.49 | 40.18 | 0.37 | 30.34 |
| 材 料 | 11573505 | 石油沥青油毡 350# | m ² | 3.90 | 23.75 | 92.63 | 11.54 | 45.01 | | | | |
| | 80150913 | 耐酸沥青胶泥[灌缝用] 1:2:0.05 | m ³ | 3990.50 | 0.057 | 227.46 | 0.018 | 71.83 | 0.04 | 159.62 | 0.02 | 79.81 |
| | 13070306 | 玻璃丝布 | m ² | 0.80 | | | | | 11.50 | 9.20 | 11.50 | 9.20 |
| | 11592509 | 冷底子油 30:70 | 100kg | 992.53 | 0.107 | 106.20 | | | 0.107 | 106.20 | | |
| | 05250501 | 木柴 | kg | 1.10 | 5.30 | 5.83 | 1.60 | 1.76 | 3.90 | 4.29 | 1.80 | 1.98 |
| | 31150701 | 煤 | kg | 1.10 | 10.60 | 11.66 | 3.20 | 3.52 | 7.80 | 8.58 | 3.60 | 3.96 |

工作内容：同前。

计量单位：10m²

| 定额编号 | | | | 11-111 | | 11-112 | | |
|------|----------|----------------------|----------------|---------|-------|-----------------|-------|--------|
| 项 目 | | | 单 位 | 沥青胶泥 | | 一道冷底子油 二道热沥青 | | |
| | | | | 厚 8mm | | | | |
| | | | | 数量 | 合计 | 数量 | 合计 | |
| 综合单价 | | | 元 | 595.44 | | 326.39 | | |
| 其中 | 人工费 | | 元 | 184.50 | | 31.16 | | |
| | 材料费 | | 元 | 342.67 | | 283.70 | | |
| | 机械费 | | 元 | — | | — | | |
| | 管理费 | | 元 | 46.13 | | 7.79 | | |
| | 利润 | | 元 | 22.14 | | 3.74 | | |
| 二类工 | | | 工日 | 82.00 | 2.25 | 184.50 | 0.38 | 31.16 |
| 材 料 | 80150913 | 耐酸沥青胶泥[灌缝用] 1:2:0.05 | m ³ | 3990.50 | 0.08 | 319.24 | | |
| | 11592509 | 冷底子油 30:70 | 100kg | 992.53 | | | 0.048 | 47.64 |
| | 05250501 | 木柴 | kg | 1.10 | 7.10 | 7.81 | 4.00 | 4.40 |
| | 31150701 | 煤 | kg | 1.10 | 14.20 | 15.62 | 8.00 | 8.80 |
| | 11550105 | 石油沥青 30# | kg | 5.50 | | | 40.52 | 222.86 |

11.2.2 平面砌块料面层

- 工作内容：1. 清理基层、运料。
2. 清洗砖板。
3. 调运胶泥。
4. 砌砖板、瓷板、嵌缝。

计量单位：10m²

| 定 额 编 号 | | | 11-113 | | 11-114 | | | |
|---------|----------|----------------------|----------------|----------|------------|---------|-------------|---------|
| 项 目 | | | 单 位 | 单 价 | 树脂类胶泥 | | | |
| | | | | | 瓷 砖 | | | |
| | | | | | 230×113×65 | | 230×113×113 | |
| | | | | | 数 量 | 合 计 | 数 量 | 合 计 |
| 综 合 单 价 | | | 元 | 4902.50 | | 6565.22 | | |
| 其 中 | 人 工 费 | | 元 | 828.20 | | 1077.48 | | |
| | 材 料 费 | | 元 | 3756.08 | | 5077.29 | | |
| | 机 械 费 | | 元 | 8.60 | | 8.60 | | |
| | 管 理 费 | | 元 | 209.20 | | 271.52 | | |
| | 利 润 | | 元 | 100.42 | | 130.33 | | |
| 二类工 | | | 工日 | 82.00 | 10.10 | 828.20 | 13.14 | 1077.48 |
| 材 料 | 80150306 | 环氧树脂胶泥 1:0.1:0.08:2 | m ³ | 14630.30 | 0.089 | 1302.10 | 0.11 | 1609.33 |
| | 06612123 | 瓷砖 230×113×65 | 百块 | 480.00 | 3.78 | 1814.40 | | |
| | 06612124 | 瓷砖 230×113×113 | 百块 | 748.00 | | | 3.78 | 2827.44 |
| | 80150307 | 环氧树脂底料 1:1:0.07:0.15 | m ³ | 31756.55 | 0.02 | 635.13 | 0.02 | 635.13 |
| | 31110301 | 棉纱头 | kg | 6.50 | 0.25 | 1.63 | 0.25 | 1.63 |
| | 31150101 | 水 | m ³ | 4.70 | 0.60 | 2.82 | 0.80 | 3.76 |
| 机械 | 99450303 | 轴流通风机 功率 7.5kW | 台班 | 42.98 | 0.20 | 8.60 | 0.20 | 8.60 |

工作内容: 同前。

计量单位: 10m²

| 定额编号 | | | 11-115 | 11-116 | 11-117 | 11-118 | | | | | | |
|------|----------|----------------------|----------------|----------|------------|---------|------------|---------|------------|---------|--------|---------|
| 项 目 | 单 位 | 单 价 | 树脂类胶泥 | | | | | | | | | |
| | | | 瓷板 | | | | | | | | | |
| | | | 150×150×20 | | 150×150×30 | | 180×110×20 | | 180×110×30 | | | |
| | | | 数量 | 合计 | 数量 | 合计 | 数量 | 合计 | 数量 | 合计 | | |
| 综合单价 | | 元 | 3537.29 | | 3796.37 | | 3668.20 | | 3974.18 | | | |
| 其中 | 人工费 | 元 | 858.54 | | 858.54 | | 878.22 | | 892.98 | | | |
| | 材料费 | 元 | 2349.30 | | 2608.38 | | 2453.25 | | 2739.01 | | | |
| | 机械费 | 元 | 8.60 | | 8.60 | | 8.60 | | 8.60 | | | |
| | 管理费 | 元 | 216.79 | | 216.79 | | 221.71 | | 225.40 | | | |
| | 利 润 | 元 | 104.06 | | 104.06 | | 106.42 | | 108.19 | | | |
| 二类工 | | 工日 | 82.00 | 10.47 | 858.54 | 10.47 | 858.54 | 10.71 | 878.22 | 10.89 | 892.98 | |
| 材 料 | 80150306 | 环氧树脂胶泥 1:0.1:0.08:2 | m ³ | 14630.30 | 0.071 | 1038.75 | 0.075 | 1097.27 | 0.072 | 1053.38 | 0.076 | 1111.90 |
| | 24150307 | 瓷板 150×150×20 | 百块 | 154.00 | 4.36 | 671.44 | | | | | | |
| | 24150309 | 瓷板 150×150×30 | 百块 | 200.00 | | | 4.36 | 872.00 | | | | |
| | 24150311 | 瓷板 180×110×20 | 百块 | 154.00 | | | | | 4.94 | 760.76 | | |
| | 24150313 | 瓷板 180×110×30 | 百块 | 200.00 | | | | | | | 4.94 | 988.00 |
| | 80150307 | 环氧树脂底料 1:1:0.07:0.15 | m ³ | 31756.55 | 0.02 | 635.13 | 0.02 | 635.13 | 0.02 | 635.13 | 0.02 | 635.13 |
| | 31110301 | 棉纱头 | kg | 6.50 | 0.25 | 1.63 | 0.25 | 1.63 | 0.25 | 1.63 | 0.25 | 1.63 |
| | 31150101 | 水 | m ³ | 4.70 | 0.50 | 2.35 | 0.50 | 2.35 | 0.50 | 2.35 | 0.50 | 2.35 |
| 机械 | 99450303 | 轴流通风机 功率 7.5kW | 台班 | 42.98 | 0.20 | 8.60 | 0.20 | 8.60 | 0.20 | 8.60 | 0.20 | 8.60 |

- 工作内容：1. 清理基层、运料。
2. 清洗块料。
3. 调运胶泥。
4. 铺砌瓷砖、铸石板、嵌缝。

计量单位：10m²

| 定额编号 | | | 11-119 | | 11-120 | | 11-121 | | 11-122 | | | |
|----------|----------|----------------------|----------------|----------|------------|---------|------------|---------|------------|---------|--------|---------|
| 项 目 | 单 位 | 单 价 | 树脂类胶泥 | | | | | | | | | |
| | | | 铸石板 | | | | | | | | | |
| | | | 180×110×20 | | 180×110×30 | | 300×200×20 | | 300×200×30 | | | |
| | | | 数量 | 合计 | 数量 | 合计 | 数量 | 合计 | 数量 | 合计 | | |
| 综合单价 | | 元 | 4380.64 | | 5272.18 | | 4256.48 | | 5069.87 | | | |
| 其中 | 人工费 | 元 | 878.22 | | 892.98 | | 782.28 | | 782.28 | | | |
| | 材料费 | 元 | 3165.69 | | 4037.01 | | 3172.97 | | 3986.36 | | | |
| | 机械费 | 元 | 8.60 | | 8.60 | | 8.60 | | 8.60 | | | |
| | 管理费 | 元 | 221.71 | | 225.40 | | 197.72 | | 197.72 | | | |
| | 利润 | 元 | 106.42 | | 108.19 | | 94.91 | | 94.91 | | | |
| 二类工 | | 工日 | 82.00 | 10.71 | 878.22 | 10.89 | 892.98 | 9.54 | 782.28 | 9.54 | 782.28 | |
| 材 料 | 80150306 | 环氧树脂胶泥 1:0.1:0.08:2 | m ³ | 14630.30 | 0.072 | 1053.38 | 0.076 | 1111.90 | 0.068 | 994.86 | 0.071 | 1038.75 |
| | 07030305 | 铸石板 180×110×20 | 百块 | 290.00 | 5.08 | 1473.20 | | | | | | |
| | 07030306 | 铸石板 180×110×30 | 百块 | 450.00 | | | 5.08 | 2286.00 | | | | |
| | 07030307 | 铸石板 300×200×20 | 百块 | 900.00 | | | | | 1.71 | 1539.00 | | |
| | 07030308 | 铸石板 300×200×30 | 百块 | 1350.00 | | | | | | | 1.71 | 2308.50 |
| | 80150307 | 环氧树脂底料 1:1:0.07:0.15 | m ³ | 31756.55 | 0.02 | 635.13 | 0.02 | 635.13 | 0.02 | 635.13 | 0.02 | 635.13 |
| | 31110301 | 棉纱头 | kg | 6.50 | 0.25 | 1.63 | 0.25 | 1.63 | 0.25 | 1.63 | 0.25 | 1.63 |
| 31150101 | 水 | m ³ | 4.70 | 0.50 | 2.35 | 0.50 | 2.35 | 0.50 | 2.35 | 0.50 | 2.35 | |
| 机械 | 99450303 | 轴流通风机 功率 7.5kW | 台班 | 42.98 | 0.20 | 8.60 | 0.20 | 8.60 | 0.20 | 8.60 | 0.20 | 8.60 |

工作内容：同前。

计量单位：10m³

| 定额编号 | | | 11-123 | | 11-124 | | | |
|--------|----------|-------------------------|----------------|---------|------------|---------|-------------|---------|
| 项 目 | | | 单 位 | 单 价 | 钠水玻璃胶泥 | | | |
| | | | | | 瓷 砖 | | | |
| | | | | | 230×113×65 | | 230×113×113 | |
| | | | | | 数量 | 合计 | 数量 | 合计 |
| 综合单价 | | | 元 | 3142.46 | | 4516.67 | | |
| 其中 | 人工费 | | 元 | 833.94 | | 1077.48 | | |
| | 材料费 | | 元 | 1988.18 | | 3028.74 | | |
| | 机械费 | | 元 | 8.60 | | 8.60 | | |
| | 管理费 | | 元 | 210.64 | | 271.52 | | |
| | 利 润 | | 元 | 101.10 | | 130.33 | | |
| 二类工 | | | 工日 | 82.00 | 10.17 | 833.94 | 13.14 | 1077.48 |
| 材 料 | 80150923 | 钠水玻璃耐酸胶泥 1:0.18:1.2:1:1 | m ³ | 1636.55 | 0.098 | 160.38 | 0.123 | 201.30 |
| | 06612123 | 瓷砖 230×113×65 | 百块 | 480.00 | 3.73 | 1790.40 | | |
| | 06612124 | 瓷砖 230×113×113 | 百块 | 748.00 | | | 3.73 | 2790.04 |
| | 80150705 | 钠水玻璃稀胶泥 1:0.15:0.5:0:5 | m ³ | 1646.70 | 0.021 | 34.58 | 0.021 | 34.58 |
| | 31150101 | 水 | m ³ | 4.70 | 0.60 | 2.82 | 0.60 | 2.82 |
| 机械 | 99450303 | 轴流通风机 功率 7.5kW | 台班 | 42.98 | 0.20 | 8.60 | 0.20 | 8.60 |

工作内容：同前。

计量单位：10m²

| 定额编号 | | | 11-125 | 11-126 | 11-127 | 11-128 | | | | | | | |
|------|----------|-------------------------|----------------|---------|------------|---------|------------|---------|------------|--------|--------|--------|--------|
| 项 目 | 单 位 | 单 价 | 钠水玻璃胶泥 | | | | | | | | | | |
| | | | 瓷板 | | | | | | | | | | |
| | | | 150×150×20 | | 150×150×30 | | 180×110×20 | | 180×110×30 | | | | |
| | | | 数量 | 合计 | 数量 | 合计 | 数量 | 合计 | 数量 | 合计 | | | |
| 综合单价 | | | 元 | | 2006.38 | 2222.95 | 2124.60 | 2378.66 | | | | | |
| 其中 | 人工费 | | 元 | | 856.08 | 863.46 | 878.22 | 892.98 | | | | | |
| | 材料费 | | 元 | | 821.77 | 1028.22 | 909.65 | 1143.49 | | | | | |
| | 机械费 | | 元 | | 8.60 | 8.60 | 8.60 | 8.60 | | | | | |
| | 管理费 | | 元 | | 216.17 | 218.02 | 221.71 | 225.40 | | | | | |
| | 利润 | | 元 | | 103.76 | 104.65 | 106.42 | 108.19 | | | | | |
| 二类工 | | | 工日 | | 82.00 | 10.44 | 856.08 | 10.53 | 863.46 | 10.71 | 878.22 | 10.89 | 892.98 |
| 材 料 | 80150923 | 钠水玻璃耐酸胶泥 1:0.18:1.2:1:1 | m ³ | 1636.55 | 0.074 | 121.10 | 0.079 | 129.29 | 0.075 | 122.74 | 0.081 | 132.56 | |
| | 80150705 | 钠水玻璃稀胶泥 1:0.15:0.5:0:5 | m ³ | 1646.70 | 0.021 | 34.58 | 0.021 | 34.58 | 0.021 | 34.58 | 0.021 | 34.58 | |
| | 24150307 | 瓷板 150×150×20 | 百块 | 154.00 | 4.31 | 663.74 | | | | | | | |
| | 24150309 | 瓷板 150×150×30 | 百块 | 200.00 | | | 4.31 | 862.00 | | | | | |
| | 24150311 | 瓷板 180×110×20 | 百块 | 154.00 | | | | | 4.87 | 749.98 | | | |
| | 24150313 | 瓷板 180×110×30 | 百块 | 200.00 | | | | | | | 4.87 | 974.00 | |
| | 31150101 | 水 | m ³ | 4.70 | 0.50 | 2.35 | 0.50 | 2.35 | 0.50 | 2.35 | 0.50 | 2.35 | |
| 机械 | 99450303 | 轴流通风机 功率 7.5kW | 台班 | 42.98 | 0.20 | 8.60 | 0.20 | 8.60 | 0.20 | 8.60 | 0.20 | 8.60 | |

工作内容：同前。

计量单位：10m²

| 定额编号 | | | | 11-129 | | 11-130 | | 11-131 | | 11-132 | | | |
|------|----------|----------------------------|----------------|---------|---------|------------|---------|------------|---------|------------|---------|------------|--------|
| 项 目 | | | | 单 位 | 单 价 | 钠水玻璃胶泥 | | | | | | | |
| | | | | | | 铸石板 | | | | | | | |
| | | | | | | 180×110×20 | | 180×110×30 | | 300×200×20 | | 300×200×30 | |
| | | | | | | 数量 | 合计 | 数量 | 合计 | 数量 | 合计 | 数量 | 合计 |
| 综合单价 | | | | 元 | 2827.52 | | 3659.16 | | 2765.47 | | 3535.38 | | |
| 其中 | 人工费 | | | 元 | 878.22 | | 892.98 | | 782.28 | | 782.28 | | |
| | 材料费 | | | 元 | 1612.57 | | 2423.99 | | 1681.96 | | 2451.87 | | |
| | 机械费 | | | 元 | 8.60 | | 8.60 | | 8.60 | | 8.60 | | |
| | 管理费 | | | 元 | 221.71 | | 225.40 | | 197.72 | | 197.72 | | |
| | 利 润 | | | 元 | 106.42 | | 108.19 | | 94.91 | | 94.91 | | |
| 二类工 | | | | 工日 | 82.00 | 10.71 | 878.22 | 10.89 | 892.98 | 9.54 | 782.28 | 9.54 | 782.28 |
| 材 料 | 80150923 | 钠水玻璃耐酸胶泥 1:0.18:1.2:1:1 | m ³ | 1636.55 | 0.075 | 122.74 | 0.081 | 132.56 | 0.07 | 114.56 | 0.073 | 119.47 | |
| | 80150705 | 钠水玻璃稀胶泥 1:0.15:0.5:0:5 | m ³ | 1646.70 | 0.021 | 34.58 | 0.021 | 34.58 | 0.021 | 34.58 | 0.021 | 34.58 | |
| | 07030305 | 铸石板 180×110×20 | 百块 | 290.00 | 5.01 | 1452.90 | | | | | | | |
| | 07030306 | 铸石板 180×110×30 | 百块 | 450.00 | | | 5.01 | 2254.50 | | | | | |
| | 07030307 | 铸石板 300×200×20 | 百块 | 900.00 | | | | | 1.70 | 1530.00 | | | |
| | 07030308 | 铸石板 300×200×30 | 百块 | 1350.00 | | | | | | | 1.70 | 2295.00 | |
| | 31150101 | 水 | m ³ | 4.70 | 0.50 | 2.35 | 0.50 | 2.35 | 0.60 | 2.82 | 0.60 | 2.82 | |
| 机械 | 99450303 | 轴流通风机 功率7.5kW | 台班 | 42.98 | 0.20 | 8.60 | 0.20 | 8.60 | 0.20 | 8.60 | 0.20 | 8.60 | |

工作内容：同前。

计量单位：10m²

| 定额编号 | | | 11-133 | | 11-134 | | 11-135 | | 11-136 | | | |
|------|----------|----------------|----------------|---------|-------------|---------|------------|---------|------------|--------|--------|--------|
| 项 目 | 单 位 | 单 价 | 硫磺胶泥(灌缝) | | | | | | | | | |
| | | | 瓷 砖 | | | | | 瓷 板 | | | | |
| | | | 230×113×65 | | 230×113×113 | | 150×150×20 | | 150×150×30 | | | |
| | | | 数量 | 合计 | 数量 | 合计 | 数量 | 合计 | 数量 | 合计 | | |
| 综合单价 | | 元 | 3500.76 | | 4659.96 | | 2264.03 | | 2515.37 | | | |
| 其中 | 人工费 | 元 | 856.08 | | 863.46 | | 878.22 | | 892.98 | | | |
| | 材料费 | 元 | 2316.15 | | 3465.23 | | 1049.08 | | 1280.20 | | | |
| | 机械费 | 元 | 8.60 | | 8.60 | | 8.60 | | 8.60 | | | |
| | 管理费 | 元 | 216.17 | | 218.02 | | 221.71 | | 225.40 | | | |
| | 利润 | 元 | 103.76 | | 104.65 | | 106.42 | | 108.19 | | | |
| 二类工 | | 工日 | 82.00 | 10.44 | 856.08 | 10.53 | 863.46 | 10.71 | 878.22 | 10.89 | 892.98 | |
| 材 料 | 80152507 | 硫磺胶泥 6:4:0.2 | m ² | 5088.60 | 0.106 | 539.39 | 0.138 | 702.23 | 0.076 | 386.73 | 0.083 | 422.35 |
| | 06612123 | 瓷砖 230×113×65 | 百块 | 480.00 | 3.68 | 1766.40 | | | | | | |
| | 06612124 | 瓷砖 230×113×113 | 百块 | 748.00 | | | 3.68 | 2752.64 | | | | |
| | 24150307 | 瓷板 150×150×20 | 百块 | 154.00 | | | | | 4.25 | 654.50 | | |
| | 24150309 | 瓷板 150×150×30 | 百块 | 200.00 | | | | | | | 4.25 | 850.00 |
| | 05250501 | 木柴 | kg | 1.10 | 6.00 | 6.60 | 6.00 | 6.60 | 5.00 | 5.50 | 5.00 | 5.50 |
| | 31150101 | 水 | m ³ | 4.70 | 0.80 | 3.76 | 0.80 | 3.76 | 0.50 | 2.35 | 0.50 | 2.35 |
| 机械 | 99450303 | 轴流通风机 功率 7.5kW | 台班 | 42.98 | 0.20 | 8.60 | 0.20 | 8.60 | 0.20 | 8.60 | 0.20 | 8.60 |

工作内容：同前。

计量单位：10m²

| 定额编号 | | | 11-137 | | 11-138 | | | |
|------|----------|----------------|----------------|---------|------------|---------|--------|---------|
| 项 目 | 单 位 | 单 价 | 硫磺胶泥(灌缝) | | | | | |
| | | | 铸石板 | | | | | |
| | | | 180×110×20 | | 180×110×30 | | | |
| | | | 数量 | 合计 | 数量 | 合计 | | |
| 综合单价 | | 元 | 3052.31 | | 3898.55 | | | |
| 其中 | 人工费 | 元 | 878.22 | | 892.98 | | | |
| | 材料费 | 元 | 1837.36 | | 2663.38 | | | |
| | 机械费 | 元 | 8.60 | | 8.60 | | | |
| | 管理费 | 元 | 221.71 | | 225.40 | | | |
| | 利润 | 元 | 106.42 | | 108.19 | | | |
| 二类工 | | 工日 | 82.00 | 10.71 | 878.22 | 10.89 | 892.98 | |
| 材 料 | 80152507 | 硫磺胶泥 6:4:0.2 | m ³ | 5088.60 | 0.078 | 396.91 | 0.085 | 432.53 |
| | 07030305 | 铸石板 180×110×20 | 百块 | 290.00 | 4.94 | 1432.60 | | |
| | 07030306 | 铸石板 180×110×30 | 百块 | 450.00 | | | 4.94 | 2223.00 |
| | 05250501 | 木柴 | kg | 1.10 | 5.00 | 5.50 | 5.00 | 5.50 |
| | 31150101 | 水 | m ³ | 4.70 | 0.50 | 2.35 | 0.50 | 2.35 |
| 机械 | 99450303 | 轴流通风机 功率 7.5kW | 台班 | 42.98 | 0.20 | 8.60 | 0.20 | 8.60 |

工作内容：同前。

计量单位：10m³

| 定额编号 | | | | 11-139 | | 11-140 | | 11-141 | | 11-142 | | | |
|----------|----------|---------------------------|----------------|---------|---------|------------|---------|-------------|---------|------------|---------|------------|--------|
| 项 目 | | | | 单 位 | 单 价 | 耐酸沥青胶泥(灌缝) | | | | | | | |
| | | | | | | 瓷 砖 | | | 瓷 板 | | | | |
| | | | | | | 230×113×65 | | 230×113×113 | | 150×150×20 | | 150×150×30 | |
| | | | | | | 数量 | 合计 | 数量 | 合计 | 数量 | 合计 | 数量 | 合计 |
| 综合单价 | | | | 元 | 3617.11 | | 5131.09 | | 2353.78 | | 2601.09 | | |
| 其中 | 人工费 | | | 元 | 833.94 | | 1077.48 | | 856.08 | | 863.46 | | |
| | 材料费 | | | 元 | 2462.83 | | 3643.16 | | 1169.17 | | 1406.36 | | |
| | 机械费 | | | 元 | 8.60 | | 8.60 | | 8.60 | | 8.60 | | |
| | 管理费 | | | 元 | 210.64 | | 271.52 | | 216.17 | | 218.02 | | |
| | 利 润 | | | 元 | 101.10 | | 130.33 | | 103.76 | | 104.65 | | |
| 二类工 | | | | 工口 | 82.00 | 10.17 | 833.94 | 13.14 | 1077.48 | 10.44 | 856.08 | 10.53 | 863.46 |
| 材 料 | 80150912 | 耐酸沥青胶泥[灌缝用] 1:0.8:0.05 | m ³ | 5099.75 | 0.114 | 581.37 | 0.151 | 770.06 | 0.079 | 402.88 | 0.087 | 443.68 | |
| | 06612123 | 瓷砖 230×113×65 | 百块 | 480.00 | 3.64 | 1747.20 | | | | | | | |
| | 06612124 | 瓷砖 230×113×113 | 百块 | 748.00 | | | 3.64 | 2722.72 | | | | | |
| | 24150307 | 瓷板 150×150×20 | 百块 | 154.00 | | | | | 4.20 | 646.80 | | | |
| | 24150309 | 瓷板 150×150×30 | 百块 | 200.00 | | | | | | | 4.20 | 840.00 | |
| | 11592509 | 冷底子油 30:70 | 100kg | 992.53 | 0.084 | 83.37 | 0.084 | 83.37 | 0.084 | 83.37 | 0.084 | 83.37 | |
| | 05250501 | 木柴 | kg | 1.10 | 43.70 | 48.07 | 57.50 | 63.25 | 30.70 | 33.77 | 33.60 | 36.96 | |
| 31150101 | 水 | m ³ | 4.70 | 0.60 | 2.82 | 0.80 | 3.76 | 0.50 | 2.35 | 0.50 | 2.35 | | |
| 机械 | 99450303 | 轴流通风机 功率7.5kW | 台班 | 42.98 | 0.20 | 8.60 | 0.20 | 8.60 | 0.20 | 8.60 | 0.20 | 8.60 | |

工作内容：同前。

计量单位：10m²

| 定额编号 | | | 11-143 | | 11-144 | | 11-145 | | 11-146 | | | |
|----------|----------|-----------------------|----------------|---------|------------|---------|---------|---------|---------|---------|---------|--------|
| 项 目 | 单 位 | 单 价 | 耐酸沥青胶泥 | | | | | | | | | |
| | | | 铸石板 | | | | 耐酸浸渍砖 | | | | | |
| | | | 180×110×20 | | 180×110×30 | | 厚 115mm | | 厚 53mm | | | |
| | | | 数量 | 合计 | 数量 | 合计 | 数量 | 合计 | 数量 | 合计 | | |
| 综合单价 | | 元 | 3133.98 | | 3979.88 | | 4084.21 | | 3066.01 | | | |
| 其中 | 人 工 费 | | 元 | 878.22 | | 892.98 | | 1663.78 | | 1280.84 | | |
| | 材 料 费 | | 元 | 1919.03 | | 2744.71 | | 1793.04 | | 1299.48 | | |
| | 机 械 费 | | 元 | 8.60 | | 8.60 | | 8.60 | | 8.60 | | |
| | 管 理 费 | | 元 | 221.71 | | 225.40 | | 418.10 | | 322.36 | | |
| | 利 润 | | 元 | 106.42 | | 108.19 | | 200.69 | | 154.73 | | |
| 二类工 | | 工日 | 82.00 | 10.71 | 878.22 | 10.89 | 892.98 | 20.29 | 1663.78 | 15.62 | 1280.84 | |
| 材 料 | 80150911 | 耐酸沥青胶泥[砌块材用] 1:1:0.05 | m ³ | 4846.05 | 0.08 | 387.68 | 0.089 | 431.30 | 0.019 | 92.07 | 0.097 | 470.07 |
| | 07030305 | 铸石板 180×110×20 | 百块 | 290.00 | 4.87 | 1412.30 | | | | | | |
| | 07030306 | 铸石板 180×110×30 | 百块 | 450.00 | | | 4.87 | 2191.50 | | | | |
| | 04135500 | 标准砖 240×115×53 | 百块 | 42.00 | | | | | 0.718 | 30.16 | 0.347 | 14.57 |
| | 11592509 | 冷底子油 30:70 | 100kg | 992.53 | 0.084 | 83.37 | 0.084 | 83.37 | | | | |
| | 11550105 | 石油沥青 30# | kg | 5.50 | | | | | 297.90 | 1638.45 | 144.00 | 792.00 |
| | 05250501 | 木柴 | kg | 1.10 | 30.30 | 33.33 | 32.90 | 36.19 | 28.80 | 31.68 | 20.50 | 22.55 |
| | 31150101 | 水 | m ³ | 4.70 | 0.50 | 2.35 | 0.50 | 2.35 | 0.13 | 0.61 | 0.053 | 0.25 |
| 31150701 | 煤 | kg | 1.10 | | | | | 0.06 | 0.07 | 0.04 | 0.04 | |
| 机械 | 99450303 | 轴流通风机 功率 7.5kW | 台班 | 42.98 | 0.20 | 8.60 | 0.20 | 8.60 | 0.20 | 8.60 | 0.20 | 8.60 |

- 工作内容: 1. 清理基层、运料。
2. 清洗块料。
3. 调运砂浆、胶泥。
4. 铺砌块料、嵌缝。

计量单位: 10m²

| 定额编号 | | | 11-147 | | 11-148 | | 11-149 | | 11-150 | | | | | | | | | | | | | |
|------|----------|-----------------------------|------------------|----------|-------------|---------|----------------|--------|-------------|---------|---------|--------|--------|--|------|--|--------|--|------|---------|--------|--|
| 项 目 | 单 位 | 单 价 | 钠水玻璃耐酸结合层、树脂胶泥勾缝 | | | | 水泥砂浆结合层、树脂胶泥勾缝 | | | | | | | | | | | | | | | |
| | | | 花岗岩板 | | | | | | | | | | | | | | | | | | | |
| | | | 600×400×20 | | 600×400×120 | | 600×400×20 | | 600×400×120 | | | | | | | | | | | | | |
| | | | 数量 | 合计 | 数量 | 合计 | 数量 | 合计 | 数量 | 合计 | | | | | | | | | | | | |
| 综合单价 | | | 元 | | 2932.72 | | 4700.25 | | 2736.58 | | 4504.11 | | | | | | | | | | | |
| 其中 | 人工费 | | 元 | | 826.56 | | 826.56 | | 811.80 | | 811.80 | | | | | | | | | | | |
| | 材料费 | | 元 | | 1788.55 | | 3556.08 | | 1612.63 | | 3380.16 | | | | | | | | | | | |
| | 机械费 | | 元 | | 8.60 | | 8.60 | | 8.60 | | 8.60 | | | | | | | | | | | |
| | 管理费 | | 元 | | 208.79 | | 208.79 | | 205.10 | | 205.10 | | | | | | | | | | | |
| | 利 润 | | 元 | | 100.22 | | 100.22 | | 98.45 | | 98.45 | | | | | | | | | | | |
| 二类工 | | | 工日 | | 82.00 | | 10.08 | | 826.56 | | 10.08 | | 826.56 | | 9.90 | | 811.80 | | 9.90 | | 811.80 | |
| 材 料 | 80070721 | 钠水玻璃耐酸砂浆 1:0.17:1.1:1.26 | m ³ | 1197.66 | 0.153 | 183.24 | 0.153 | 183.24 | | | | | | | | | | | | | | |
| | 80010123 | 水泥砂浆 1:2 | m ³ | 275.64 | | | | | 0.152 | 41.90 | 0.152 | 41.90 | | | | | | | | | | |
| | 80150705 | 钠水玻璃稀胶泥 1:0.15:0.5:0:5 | m ³ | 1646.70 | 0.021 | 34.58 | 0.021 | 34.58 | | | | | | | | | | | | | | |
| | 80150306 | 环氧树脂胶泥 1:0.1:0.08:2 | m ³ | 14630.30 | 0.007 | 102.41 | 0.041 | 599.84 | 0.007 | 102.41 | 0.041 | 599.84 | | | | | | | | | | |
| | 07010102 | 花岗岩 600×400×20 | m ² | 150.00 | 9.77 | 1465.50 | | | 9.77 | 1465.50 | | | | | | | | | | | | |
| | 07112112 | 花岗石地坪石 600×400×120 | m ² | 280.00 | | | | | 9.77 | 2735.60 | | | | | | | | | 9.77 | 2735.60 | | |
| | 31150101 | 水 | m ³ | 4.70 | 0.60 | 2.82 | 0.60 | 2.82 | 0.60 | 2.82 | 0.60 | 2.82 | | | | | | | | | | |
| 机械 | 99450303 | 轴流通风机 功率 7.5kW | 台班 | 42.98 | 0.20 | 8.60 | 0.20 | 8.60 | 0.20 | 8.60 | 0.20 | 8.60 | | | | | | | | | | |

工作内容：同前。

计量单位：10m²

| 定额编号 | | | 11-151 | | 11-152 | | | |
|--------|----------|----------------------|----------------|----------|----------------|---------|-------------|---------|
| 项 目 | | | 单 位 | 单 价 | 树脂砂浆结合层、树脂胶泥勾缝 | | | |
| | | | | | 花岗岩板 | | | |
| | | | | | 600×400×20 | | 600×400×120 | |
| | | | | | 数量 | 合计 | 数量 | 合计 |
| 综合单价 | | | 元 | 4906.12 | | 6673.65 | | |
| 其中 | 人工费 | | 元 | 833.94 | | 833.94 | | |
| | 材料费 | | 元 | 3751.84 | | 5519.37 | | |
| | 机械费 | | 元 | 8.60 | | 8.60 | | |
| | 管理费 | | 元 | 210.64 | | 210.64 | | |
| | 利润 | | 元 | 101.10 | | 101.10 | | |
| 二类工 | | | 工日 | 82.00 | 10.17 | 833.94 | 10.17 | 833.94 |
| 材 料 | 80071307 | 环氧树脂砂浆 1:0.07:2.4 | m ³ | 10104.43 | 0.153 | 1545.98 | 0.153 | 1545.98 |
| | 80150306 | 环氧树脂胶泥 1:0.1:0.08:2 | m ³ | 14630.30 | 0.007 | 102.41 | 0.041 | 599.84 |
| | 80150307 | 环氧树脂底料 1:1:0.07:0.15 | m ³ | 31756.55 | 0.02 | 635.13 | 0.02 | 635.13 |
| | 07010102 | 花岗岩 600×400×20 | m ² | 150.00 | 9.77 | 1465.50 | | |
| | 07112112 | 花岗石地坯石 600×400×120 | m ² | 280.00 | | | 9.77 | 2735.60 |
| | 31150101 | 水 | m ³ | 4.70 | 0.60 | 2.82 | 0.60 | 2.82 |
| 机械 | 99450303 | 轴流通风机 功率7.5kW | 台班 | 42.98 | 0.20 | 8.60 | 0.20 | 8.60 |

- 工作内容: 1. 清理基层、运料。
2. 清洗瓷板(砖)板。
3. 调制胶泥、砂浆。
4. 铺砌瓷(砖)板、勾缝。

计量单位: 10m²

| 定额编号 | | | | 11-153 | | 11-154 | | 11-155 | | 11-156 | | | |
|----------|----------|----------------------------|----------------|----------|---------|------------------|---------|-------------|---------|------------|---------|------------|--------|
| 项 目 | | | | 单 位 | 单 价 | 钠水玻璃胶泥结合层、树脂胶泥勾缝 | | | | | | | |
| | | | | | | 瓷 砖 | | | | 瓷 板 | | | |
| | | | | | | 230×113×65 | | 230×113×113 | | 150×150×20 | | 150×150×30 | |
| | | | | | | 数量 | 合计 | 数量 | 合计 | 数量 | 合计 | 数量 | 合计 |
| 综合单价 | | | | 元 | 3558.61 | | 5196.78 | | 2181.51 | | 2450.69 | | |
| 其 中 | 人 工 费 | | | 元 | 883.14 | | 1125.86 | | 904.46 | | 911.84 | | |
| | 材 料 费 | | | 元 | 2336.92 | | 3642.56 | | 930.61 | | 1189.69 | | |
| | 机 械 费 | | | 元 | 8.60 | | 8.60 | | 8.60 | | 8.60 | | |
| | 管 理 费 | | | 元 | 222.94 | | 283.62 | | 228.27 | | 230.11 | | |
| | 利 润 | | | 元 | 107.01 | | 136.14 | | 109.57 | | 110.45 | | |
| 二类工 | | | | 工日 | 82.00 | 10.77 | 883.14 | 13.73 | 1125.86 | 11.03 | 904.46 | 11.12 | 911.84 |
| 材 料 | 80150923 | 钠水玻璃耐酸胶泥 1:0.18:1.2:1:1 | m ³ | 1636.55 | 0.063 | 103.10 | 0.063 | 103.10 | 0.063 | 103.10 | 0.063 | 103.10 | |
| | 80150306 | 环氧树脂胶泥 1:0.1:0.08:2 | m ³ | 14630.30 | 0.026 | 380.39 | 0.046 | 672.99 | 0.008 | 117.04 | 0.012 | 175.56 | |
| | 80150705 | 钠水玻璃稀胶泥 1:0.15:0.5:0:5 | m ³ | 1646.70 | 0.021 | 34.58 | 0.021 | 34.58 | 0.021 | 34.58 | 0.021 | 34.58 | |
| | 06612123 | 瓷砖 230×113×65 | 百块 | 480.00 | 3.78 | 1814.40 | | | | | | | |
| | 06612124 | 瓷砖 230×113×113 | 百块 | 748.00 | | | 3.78 | 2827.44 | | | | | |
| | 24150307 | 瓷板 150×150×20 | 百块 | 154.00 | | | | | 4.36 | 671.44 | | | |
| | 24150309 | 瓷板 150×150×30 | 百块 | 200.00 | | | | | | | 4.36 | 872.00 | |
| | 31110301 | 棉纱头 | kg | 6.50 | 0.25 | 1.63 | 0.25 | 1.63 | 0.25 | 1.63 | 0.25 | 1.63 | |
| 31150101 | 水 | m ³ | 4.70 | 0.60 | 2.82 | 0.60 | 2.82 | 0.60 | 2.82 | 0.60 | 2.82 | | |
| 机械 | 99450303 | 轴流通风机 功率7.5kW | 台班 | 42.98 | 0.20 | 8.60 | 0.20 | 8.60 | 0.20 | 8.60 | 0.20 | 8.60 | |

工作内容：同前。

计量单位：10m²

| 定额编号 | | | 11-157 | | 11-158 | | | |
|------|----------|-------------------------|----------------|----------|------------------|---------|------------|---------|
| 项 目 | | | 单 位 | 单 价 | 钠水玻璃胶泥结合层、树脂胶泥勾缝 | | | |
| | | | | | 铸石板 | | | |
| | | | | | 180×110×20 | | 180×110×30 | |
| | | | | | 数量 | 合计 | 数量 | 合计 |
| 综合单价 | | | 元 | 2921.04 | 3903.57 | | | |
| 其中 | 人工费 | | 元 | 848.70 | 929.88 | | | |
| | 材料费 | | 元 | 1746.53 | 2617.85 | | | |
| | 机械费 | | 元 | 8.60 | 8.60 | | | |
| | 管理费 | | 元 | 214.33 | 234.62 | | | |
| | 利润 | | 元 | 102.88 | 112.62 | | | |
| 二类工 | | | 工日 | 82.00 | 10.35 | 848.70 | 11.34 | 929.88 |
| 材 料 | 80150923 | 钠水玻璃耐酸胶泥 1:0.18:1.2:1:1 | m ³ | 1636.55 | 0.063 | 103.10 | 0.063 | 103.10 |
| | 80150306 | 环氧树脂胶泥 1:0.1:0.08:2 | m ³ | 14630.30 | 0.009 | 131.67 | 0.013 | 190.19 |
| | 80150705 | 钠水玻璃稀胶泥 1:0.15:0.5:0:5 | m ³ | 1646.70 | 0.021 | 34.58 | 0.021 | 34.58 |
| | 07030305 | 铸石板 180×110×20 | 百块 | 290.00 | 5.08 | 1473.20 | | |
| | 07030306 | 铸石板 180×110×30 | 百块 | 450.00 | | | 5.08 | 2286.00 |
| | 31110301 | 棉纱头 | kg | 6.50 | 0.25 | 1.63 | 0.25 | 1.63 |
| | 31150101 | 水 | m ³ | 4.70 | 0.50 | 2.35 | 0.50 | 2.35 |
| 机械 | 99450303 | 轴流通风机 功率7.5kW | 台班 | 42.98 | 0.20 | 8.60 | 0.20 | 8.60 |

工作内容：同前。

计量单位：10m²

| 定额编号 | | | 11-159 | 11-160 | 11-161 | 11-162 | | | | | | |
|----------|----------|----------------------|------------------|----------|-------------|---------|------------|---------|------------|--------|---------|--------|
| 项 目 | 单 位 | 单 价 | 耐酸沥青胶泥结合层、树脂胶泥勾缝 | | | | | | | | | |
| | | | 瓷 砖 | | | | 瓷 板 | | | | | |
| | | | 230×113×65 | | 230×113×113 | | 150×150×20 | | 150×150×30 | | | |
| | | | 数量 | 合计 | 数量 | 合计 | 数量 | 合计 | 数量 | 合计 | | |
| | | | 综 合 单 价 | | 元 | | 3607.25 | | 5217.15 | | 2251.03 | |
| 其 中 | 人 工 费 | | 元 | | 826.56 | | 1047.96 | | 863.46 | | 870.84 | |
| | 材 料 费 | | 元 | | 2474.86 | | 3781.44 | | 1068.08 | | 1327.16 | |
| | 机 械 费 | | 元 | | — | | — | | — | | — | |
| | 管 理 费 | | 元 | | 206.64 | | 261.99 | | 215.87 | | 217.71 | |
| | 利 润 | | 元 | | 99.19 | | 125.76 | | 103.62 | | 104.50 | |
| 二类工 | | | 工日 | 82.00 | 10.08 | 826.56 | 12.78 | 1047.96 | 10.53 | 863.46 | 10.62 | 870.84 |
| 材 料 | 80150913 | 耐酸沥青胶泥[嵌缝用] 1:2:0.05 | m ³ | 3990.50 | 0.063 | 251.40 | 0.063 | 251.40 | 0.063 | 251.40 | 0.063 | 251.40 |
| | 80150306 | 环氧树脂胶泥 1:0.1:0.08:2 | m ³ | 14630.30 | 0.026 | 380.39 | 0.046 | 672.99 | 0.008 | 117.04 | 0.012 | 175.56 |
| | 06612123 | 瓷砖 230×113×65 | 百块 | 480.00 | 3.78 | 1814.40 | | | | | | |
| | 06612124 | 瓷砖 230×113×113 | 百块 | 748.00 | | | 3.78 | 2827.44 | | | | |
| | 24150307 | 瓷板 150×150×20 | 百块 | 154.00 | | | | | 4.36 | 671.44 | | |
| | 24150309 | 瓷板 150×150×30 | 百块 | 200.00 | | | | | | | 4.36 | 872.00 |
| | 05250501 | 木柴 | kg | 1.10 | 23.50 | 25.85 | 23.50 | 25.85 | 23.50 | 25.85 | 23.50 | 25.85 |
| 31150101 | 水 | m ³ | 4.70 | 0.60 | 2.82 | 0.80 | 3.76 | 0.50 | 2.35 | 0.50 | 2.35 | |

工作内容：同前。

计量单位：10m²

| 定额编号 | | | 11-163 | | 11-164 | | |
|------------|-------------------------------|----------------|------------------|-------|------------|-------|---------|
| 项 目 | 单 位 | 单 价 | 耐酸沥青胶泥结合层、树脂胶泥勾缝 | | | | |
| | | | 铸石板 | | | | |
| | | | 180×110×20 | | 180×110×30 | | |
| | | | 数量 | 合计 | 数量 | 合计 | |
| 综合单价 | | 元 | 3107.86 | | 3989.28 | | |
| 其中 | 人工费 | 元 | 892.98 | | 900.36 | | |
| | 材料费 | 元 | 1884.47 | | 2755.79 | | |
| | 机械费 | 元 | — | | — | | |
| | 管理费 | 元 | 223.25 | | 225.09 | | |
| | 利润 | 元 | 107.16 | | 108.04 | | |
| 二类工 | | 工日 | 82.00 | 10.89 | 892.98 | 10.98 | 900.36 |
| 材 料 | 80150913 耐酸沥青胶泥[添缝用] 1:2:0.05 | m ³ | 3990.50 | 0.063 | 251.40 | 0.063 | 251.40 |
| | 80150306 环氧树脂胶泥 1:0.1:0.08:2 | m ³ | 14630.30 | 0.009 | 131.67 | 0.013 | 190.19 |
| | 07030305 铸石板 180×110×20 | 百块 | 290.00 | 5.08 | 1473.20 | | |
| | 07030306 铸石板 180×110×30 | 百块 | 450.00 | | | 5.08 | 2286.00 |
| | 05250501 木柴 | kg | 1.10 | 23.50 | 25.85 | 23.50 | 25.85 |
| 31150101 水 | m ³ | 4.70 | 0.50 | 2.35 | 0.50 | 2.35 | |

11.2.3 池、沟槽砌块料

- 工作内容：1. 清理基层。
2. 清洗砖板。
3. 调运胶泥打底料。
4. 铺砌瓷砖板、嵌缝。

计量单位：10m²

| 定 额 编 号 | | | | 11-165 | | 11-166 | | 11-167 | | 11-168 | | | |
|----------|----------|----------------------|----------------|----------|---------|------------|---------|------------|---------|------------|---------|------------|---------|
| 项 目 | | | | 单 位 | 单 价 | 树脂类胶泥 | | | | | | | |
| | | | | | | 瓷板 | | | | | | | |
| | | | | | | 150×150×20 | | 150×150×30 | | 180×110×20 | | 180×110×30 | |
| | | | | | | 数量 | 合计 | 数量 | 合计 | 数量 | 合计 | 数量 | 合计 |
| 综合单价 | | | | 元 | 3914.03 | | 4185.53 | | 4028.10 | | 4326.26 | | |
| 其 中 | 人工费 | | | 元 | 1136.52 | | 1143.90 | | 1143.90 | | 1151.28 | | |
| | 材料费 | | | 元 | 2357.00 | | 2618.38 | | 2460.95 | | 2749.01 | | |
| | 机械费 | | | 元 | — | | — | | — | | — | | |
| | 管理费 | | | 元 | 284.13 | | 285.98 | | 285.98 | | 287.82 | | |
| | 利润 | | | 元 | 136.38 | | 137.27 | | 137.27 | | 138.15 | | |
| 二类工 | | | | 工日 | 82.00 | 13.86 | 1136.52 | 13.95 | 1143.90 | 13.95 | 1143.90 | 14.04 | 1151.28 |
| 材 料 | 80150306 | 环氧树脂胶泥 1:0.1:0.08:2 | m ³ | 14630.30 | 0.071 | 1038.75 | 0.075 | 1097.27 | 0.072 | 1053.38 | 0.076 | 1111.90 | |
| | 80150307 | 环氧树脂底料 1:1:0.07:0.15 | m ³ | 31756.55 | 0.02 | 635.13 | 0.02 | 635.13 | 0.02 | 635.13 | 0.02 | 635.13 | |
| | 24150307 | 瓷板 150×150×20 | 百块 | 154.00 | 4.41 | 679.14 | | | | | | | |
| | 24150309 | 瓷板 150×150×30 | 百块 | 200.00 | | | 4.41 | 882.00 | | | | | |
| | 24150311 | 瓷板 180×110×20 | 百块 | 154.00 | | | | | 4.99 | 768.46 | | | |
| | 24150313 | 瓷板 180×110×30 | 百块 | 200.00 | | | | | | | 4.99 | 998.00 | |
| | 31110301 | 棉纱头 | kg | 6.50 | 0.25 | 1.63 | 0.25 | 1.63 | 0.25 | 1.63 | 0.25 | 1.63 | |
| 31150101 | 水 | m ³ | 4.70 | 0.50 | 2.35 | 0.50 | 2.35 | 0.50 | 2.35 | 0.50 | 2.35 | | |

工作内容：同前。

计量单位：10m³

| 定额编号 | | | | 11-169 | | 11-170 | | | |
|--------|----------|----------------------|----------------|----------|---------|------------|---------|------------|---------|
| 项 目 | | | | 单 位 | 单 价 | 树脂类胶泥 | | | |
| | | | | | | 铸石板 | | | |
| | | | | | | 180×110×20 | | 180×110×30 | |
| | | | | | | 数量 | 合计 | 数量 | 合计 |
| 综合单价 | | | | 元 | 4732.84 | | 5614.26 | | |
| 其中 | 人工费 | | | 元 | 1143.90 | | 1151.28 | | |
| | 材料费 | | | 元 | 3165.69 | | 4037.01 | | |
| | 机械费 | | | 元 | — | | — | | |
| | 管理费 | | | 元 | 285.98 | | 287.82 | | |
| | 利润 | | | 元 | 137.27 | | 138.15 | | |
| 二类工 | | | | 工日 | 82.00 | 13.95 | 1143.90 | 14.04 | 1151.28 |
| 材 料 | 80150306 | 环氧树脂胶泥 1:0.1:0.08:2 | m ³ | 14630.30 | 0.072 | 1053.38 | 0.076 | 1111.90 | |
| | 80150307 | 环氧树脂底料 1:1:0.07:0.15 | m ³ | 31756.55 | 0.02 | 635.13 | 0.02 | 635.13 | |
| | 07030305 | 铸石板 180×110×20 | 百块 | 290.00 | 5.08 | 1473.20 | | | |
| | 07030306 | 铸石板 180×110×30 | 百块 | 450.00 | | | 5.08 | 2286.00 | |
| | 31110301 | 棉纱头 | kg | 6.50 | 0.25 | 1.63 | 0.25 | 1.63 | |
| | 31150101 | 水 | m ³ | 4.70 | 0.50 | 2.35 | 0.50 | 2.35 | |

工作内容：同前。

计量单位：10m²

| 定额编号 | | | | 11-171 | | 11-172 | | 11-173 | | 11-174 | | | |
|--------|----------|-------------------------|----------------|---------|---------|------------|---------|------------|---------|------------|---------|------------|---------|
| 项 目 | | | | 单 位 | 单 价 | 钠水玻璃胶泥 | | | | | | | |
| | | | | | | 瓷板 | | | | | | | |
| | | | | | | 150×150×20 | | 150×150×30 | | 180×110×20 | | 180×110×30 | |
| | | | | | | 数量 | 合计 | 数量 | 合计 | 数量 | 合计 | 数量 | 合计 |
| 综合单价 | | | | 元 | 2354.64 | | 2583.15 | | 2484.50 | | 2730.74 | | |
| 其中 | 人工费 | | | 元 | 1114.38 | | 1129.14 | | 1143.90 | | 1151.28 | | |
| | 材料费 | | | 元 | 827.93 | | 1036.22 | | 917.35 | | 1153.49 | | |
| | 机械费 | | | 元 | — | | — | | — | | — | | |
| | 管理费 | | | 元 | 278.60 | | 282.29 | | 285.98 | | 287.82 | | |
| | 利润 | | | 元 | 133.73 | | 135.50 | | 137.27 | | 138.15 | | |
| 二类工 | | | | 工日 | 82.00 | 13.59 | 1114.38 | 13.77 | 1129.14 | 13.95 | 1143.90 | 14.04 | 1151.28 |
| 材 料 | 80150923 | 钠水玻璃耐酸胶泥 1:0.18:1.2:1:1 | m ³ | 1636.55 | 0.074 | 121.10 | 0.079 | 129.29 | 0.075 | 122.74 | 0.081 | 132.56 | |
| | 80150705 | 钠水玻璃稀胶泥 1:0.15:0.5:0:5 | m ³ | 1646.70 | 0.021 | 34.58 | 0.021 | 34.58 | 0.021 | 34.58 | 0.021 | 34.58 | |
| | 24150307 | 瓷板 150×150×20 | 百块 | 154.00 | 4.35 | 669.90 | | | | | | | |
| | 24150309 | 瓷板 150×150×30 | 百块 | 200.00 | | | 4.35 | 870.00 | | | | | |
| | 24150311 | 瓷板 180×110×20 | 百块 | 154.00 | | | | | 4.92 | 757.68 | | | |
| | 24150313 | 瓷板 180×110×30 | 百块 | 200.00 | | | | | | | 4.92 | 984.00 | |
| | 31150101 | 水 | m ³ | 4.70 | 0.50 | 2.35 | 0.50 | 2.35 | 0.50 | 2.35 | 0.50 | 2.35 | |

工作内容：同前。

计量单位：10m²

| 定额编号 | | | | 11-175 | | 11-176 | | | |
|------|----------|-------------------------|--|----------------|---------|------------|---------|------------|---------|
| 项 目 | | | | 单 位 | 单 价 | 钠水玻璃胶泥 | | | |
| | | | | | | 铸石板 | | | |
| | | | | | | 180×110×20 | | 180×110×30 | |
| | | | | | | 数量 | 合计 | 数量 | 合计 |
| 综合单价 | | | | 元 | 3180.19 | | 4001.71 | | |
| 其中 | 人工费 | | | 元 | 1143.90 | | 1151.28 | | |
| | 材料费 | | | 元 | 1613.04 | | 2424.46 | | |
| | 机械费 | | | 元 | — | | — | | |
| | 管理费 | | | 元 | 285.98 | | 287.82 | | |
| | 利润 | | | 元 | 137.27 | | 138.15 | | |
| 二类工 | | | | 工日 | 82.00 | 13.95 | 1143.90 | 14.04 | 1151.28 |
| 材料 | 80150923 | 钠水玻璃耐酸胶泥 1:0.18:1.2:1:1 | | m ³ | 1636.55 | 0.075 | 122.74 | 0.081 | 132.56 |
| | 80150705 | 钠水玻璃稀胶泥 1:0.15:0.5:0:5 | | m ³ | 1646.70 | 0.021 | 34.58 | 0.021 | 34.58 |
| | 07030305 | 铸石板 180×110×20 | | 百块 | 290.00 | 5.01 | 1452.90 | | |
| | 07030306 | 铸石板 180×110×30 | | 百块 | 450.00 | | | 5.01 | 2254.50 |
| | 31150101 | 水 | | m ³ | 4.70 | 0.60 | 2.82 | 0.60 | 2.82 |

工作内容：同前。

计量单位：10m²

| 定额编号 | | | | 11-177 | | 11-178 | | 11-179 | | 11-180 | | | |
|------|----------|-----------------------|--|----------------|---------|------------|---------|------------|---------|------------|---------|------------|---------|
| 项 目 | | | | 单 位 | 单 价 | 耐酸沥青胶泥 | | | | | | | |
| | | | | | | 瓷板 | | | 铸石板 | | | | |
| | | | | | | 150×150×20 | | 150×150×30 | | 180×110×20 | | 180×110×30 | |
| | | | | | | 数量 | 合计 | 数量 | 合计 | 数量 | 合计 | 数量 | 合计 |
| 综合单价 | | | | 元 | 2631.44 | | 2878.55 | | 3446.51 | | 4283.17 | | |
| 其中 | 人工费 | | | 元 | 1077.48 | | 1084.86 | | 1114.38 | | 1121.76 | | |
| | 材料费 | | | 元 | 1155.29 | | 1392.29 | | 1919.80 | | 2746.36 | | |
| | 机械费 | | | 元 | — | | — | | — | | — | | |
| | 管理费 | | | 元 | 269.37 | | 271.22 | | 278.60 | | 280.44 | | |
| | 利润 | | | 元 | 129.30 | | 130.18 | | 133.73 | | 134.61 | | |
| 二类工 | | | | 工日 | 82.00 | 13.14 | 1077.48 | 13.23 | 1084.86 | 13.59 | 1114.38 | 13.68 | 1121.76 |
| 材料 | 80150911 | 耐酸沥青胶泥[砌块材用] 1:1:0.05 | | m ³ | 4846.05 | 0.079 | 382.84 | 0.087 | 421.61 | 0.08 | 387.68 | 0.089 | 431.30 |
| | 24150307 | 瓷板 150×150×20 | | 百块 | 154.00 | 4.24 | 652.96 | | | | | | |
| | 24150309 | 瓷板 150×150×30 | | 百块 | 200.00 | | | 4.24 | 848.00 | | | | |
| | 07030305 | 铸石板 180×110×20 | | 百块 | 290.00 | | | | | 4.87 | 1412.30 | | |
| | 07030306 | 铸石板 180×110×30 | | 百块 | 450.00 | | | | | | | 4.87 | 2191.50 |
| | 11592509 | 冷底子油 30:70 | | 100kg | 992.53 | 0.084 | 83.37 | 0.084 | 83.37 | 0.084 | 83.37 | 0.084 | 83.37 |
| | 05250501 | 木柴 | | kg | 1.10 | 30.70 | 33.77 | 33.60 | 36.96 | 31.00 | 34.10 | 34.40 | 37.84 |
| | 31150101 | 水 | | m ³ | 4.70 | 0.50 | 2.35 | 0.50 | 2.35 | 0.50 | 2.35 | 0.50 | 2.35 |

11.2.4 耐酸防腐涂料

工作内容：清理基层、调配油漆、涂刷。

计量单位：10m²

| 定 额 编 号 | | | | 11-181 | | 11-182 | | 11-183 | | | |
|-------------|----------|------------------------------------|----|--------|-------|-----------|--------|--------|-------|-------|------|
| 项 目 | | | | 单 位 | 单 价 | 过氯乙烯漆混凝土面 | | | | | |
| | | | | | | 底漆一遍 | | 中间漆一遍 | | 面漆一遍 | |
| | | | | | | 数量 | 合计 | 数量 | 合计 | 数量 | 合计 |
| 综合单价 | | | | 元 | 75.45 | | 130.46 | | 58.14 | | |
| 其 中 | 人 工 费 | | | 元 | 9.84 | | 14.76 | | 7.38 | | |
| | 材 料 费 | | | 元 | 32.05 | | 65.36 | | 28.08 | | |
| | 机 械 费 | | | 元 | 21.84 | | 32.76 | | 14.56 | | |
| | 管 理 费 | | | 元 | 7.92 | | 11.88 | | 5.49 | | |
| | 利 润 | | | 元 | 3.80 | | 5.70 | | 2.63 | | |
| 二类工 | | | | 工日 | 82.00 | 0.12 | 9.84 | 0.18 | 14.76 | 0.09 | 7.38 |
| 材 料 | 11110508 | 过氯乙烯底漆 | kg | 16.00 | 1.00 | 16.00 | | | | | |
| | 11110506 | 过氯乙烯磁漆 | kg | 23.00 | | | 1.72 | 39.56 | | | |
| | 11110510 | 过氯乙烯清漆 | kg | 24.00 | | | | | 0.72 | 17.28 | |
| | 11450514 | 过氯乙烯漆稀释剂 | kg | 15.00 | 1.00 | 15.00 | 1.72 | 25.80 | 0.72 | 10.80 | |
| | 03270205 | 水砂纸 | 张 | 0.70 | 1.50 | 1.05 | | | | | |
| 机 械 | 99450303 | 轴流通风机 功率 7.5kW | 台班 | 42.98 | 0.12 | 5.16 | 0.18 | 7.74 | 0.08 | 3.44 | |
| | 99433306 | 电动空气压缩机 排气量 0.6m ³ /min | 台班 | 139.02 | 0.12 | 16.68 | 0.18 | 25.02 | 0.08 | 11.12 | |

工作内容：同前。

计量单位：10m²

| 定 额 编 号 | | | | 11-184 | | 11-185 | | 11-186 | | | |
|-------------|----------|------------------------------------|----|--------|-------|----------|--------|--------|-------|-------|------|
| 项 目 | | | | 单 位 | 单 价 | 过氯乙烯漆抹灰面 | | | | | |
| | | | | | | 底漆一遍 | | 中间漆一遍 | | 面漆一遍 | |
| | | | | | | 数量 | 合计 | 数量 | 合计 | 数量 | 合计 |
| 综合单价 | | | | 元 | 68.30 | | 122.60 | | 54.01 | | |
| 其 中 | 人 工 费 | | | 元 | 9.02 | | 13.94 | | 6.56 | | |
| | 材 料 费 | | | 元 | 28.52 | | 63.60 | | 25.08 | | |
| | 机 械 费 | | | 元 | 20.02 | | 29.12 | | 14.56 | | |
| | 管 理 费 | | | 元 | 7.26 | | 10.77 | | 5.28 | | |
| | 利 润 | | | 元 | 3.48 | | 5.17 | | 2.53 | | |
| 二类工 | | | | 工日 | 82.00 | 0.11 | 9.02 | 0.17 | 13.94 | 0.08 | 6.56 |
| 材 料 | 11110508 | 过氯乙烯底漆 | kg | 16.00 | 0.92 | 14.72 | | | | | |
| | 11110511 | 过氯乙烯中间漆 | kg | 25.00 | | | 1.59 | 39.75 | | | |
| | 11110509 | 过氯乙烯面漆 | kg | 23.00 | | | | | 0.66 | 15.18 | |
| | 11450514 | 过氯乙烯漆稀释剂 | kg | 15.00 | 0.92 | 13.80 | 1.59 | 23.85 | 0.66 | 9.90 | |
| 机 械 | 99450303 | 轴流通风机 功率 7.5kW | 台班 | 42.98 | 0.11 | 4.73 | 0.16 | 6.88 | 0.08 | 3.44 | |
| | 99433306 | 电动空气压缩机 排气量 0.6m ³ /min | 台班 | 139.02 | 0.11 | 15.29 | 0.16 | 22.24 | 0.08 | 11.12 | |

工作内容：清理基层，调配油漆、涂料，涂刷。

计量单位：10m²

| 定额编号 | | | | 11-187 | | 11-188 | | | |
|------|----------|----------------|----|--------|--------|-------------|-------|-------|-------|
| 项 目 | | | | 单 位 | 单 价 | 沥青漆混凝土面、抹灰面 | | | |
| | | | | | | 面漆一遍 | | 面漆增一遍 | |
| | | | | | | 数量 | 合计 | 数量 | 合计 |
| 综合单价 | | | | 元 | 216.01 | | 84.01 | | |
| 其中 | 人工费 | | | 元 | 71.34 | | 14.76 | | |
| | 材料费 | | | 元 | 65.28 | | 10.80 | | |
| | 机械费 | | | 元 | 38.68 | | 38.68 | | |
| | 管理费 | | | 元 | 27.51 | | 13.36 | | |
| | 利 润 | | | 元 | 13.20 | | 6.41 | | |
| 二类工 | | | | 工日 | 82.00 | 0.87 | 71.34 | 0.18 | 14.76 |
| 材 料 | 11030703 | 沥青漆 | kg | 12.00 | 1.90 | 22.80 | 0.90 | 10.80 | |
| | 11550105 | 石油沥青 30# | kg | 5.50 | 2.20 | 12.10 | | | |
| | 12010103 | 汽油 | kg | 10.64 | 2.40 | 25.54 | | | |
| | 05250501 | 木柴 | kg | 1.10 | 4.40 | 4.84 | | | |
| 机械 | 99450303 | 轴流通风机 功率 7.5kW | 台班 | 42.98 | 0.90 | 38.68 | 0.90 | 38.68 | |

工作内容：同前。

计量单位：10m²

| 定额编号 | | | | 11-189 | | 11-190 | | 11-191 | | 11-192 | | | |
|------|----------|----------------|----|--------|--------|-----------|--------|--------|--------|--------|--------|--------|-------|
| 项 目 | | | | 单 位 | 单 价 | 漆酚树脂漆混凝土面 | | | | | | | |
| | | | | | | 底漆一遍 | | 底漆增一遍 | | 中间漆一遍 | | 中间漆增一遍 | |
| | | | | | | 数量 | 合计 | 数量 | 合计 | 数量 | 合计 | 数量 | 合计 |
| 综合单价 | | | | 元 | 174.15 | | 147.73 | | 141.86 | | 138.40 | | |
| 其中 | 人工费 | | | 元 | 58.22 | | 54.94 | | 42.64 | | 41.82 | | |
| | 材料费 | | | 元 | 41.39 | | 19.47 | | 30.45 | | 28.11 | | |
| | 机械费 | | | 元 | 38.68 | | 38.68 | | 38.68 | | 38.68 | | |
| | 管理费 | | | 元 | 24.23 | | 23.41 | | 20.33 | | 20.13 | | |
| | 利 润 | | | 元 | 11.63 | | 11.23 | | 9.76 | | 9.66 | | |
| 二类工 | | | | 工日 | 82.00 | 0.71 | 58.22 | 0.67 | 54.94 | 0.52 | 42.64 | 0.51 | 41.82 |
| 材 料 | 11110929 | 漆酚树脂漆 | kg | 18.00 | 1.49 | 26.82 | 0.51 | 9.18 | 1.34 | 24.12 | 1.21 | 21.78 | |
| | 12010103 | 汽油 | kg | 10.64 | 1.08 | 11.49 | 0.68 | 7.24 | 0.45 | 4.79 | 0.45 | 4.79 | |
| | 04090700 | 石英粉 | kg | 0.35 | 0.80 | 0.28 | 0.70 | 0.25 | 0.40 | 0.14 | 0.40 | 0.14 | |
| | 03270205 | 水砂纸 | 张 | 0.70 | 4.00 | 2.80 | 4.00 | 2.80 | 2.00 | 1.40 | 2.00 | 1.40 | |
| 机械 | 99450303 | 轴流通风机 功率 7.5kW | 台班 | 42.98 | 0.90 | 38.68 | 0.90 | 38.68 | 0.90 | 38.68 | 0.90 | 38.68 | |

工作内容：清理基层，调配油漆、涂刷。

计量单位：10m²

| 定额编号 | | | | 11-193 | | 11-194 | | 11-195 | | 11-196 | | |
|--------|----------|----------------|-----|--------|-----------|--------|--------|--------|----------|--------|--------|-------|
| 项 目 | | | 单 位 | 单 价 | 漆酚树脂漆混凝土面 | | | | 漆酚树脂漆抹灰面 | | | |
| | | | | | 面漆一遍 | | 面漆增一遍 | | 底漆一遍 | | 底漆增一遍 | |
| | | | | | 数量 | 合计 | 数量 | 合计 | 数量 | 合计 | 数量 | 合计 |
| 综合单价 | | | | 元 | 134.76 | | 128.90 | | 163.40 | | 153.85 | |
| 其中 | 人工费 | | | 元 | 40.18 | | 36.90 | | 53.30 | | 50.02 | |
| | 材料费 | | | 元 | 26.72 | | 25.35 | | 37.38 | | 32.33 | |
| | 机械费 | | | 元 | 38.68 | | 38.68 | | 38.68 | | 38.68 | |
| | 管理费 | | | 元 | 19.72 | | 18.90 | | 23.00 | | 22.18 | |
| | 利 润 | | | 元 | 9.46 | | 9.07 | | 11.04 | | 10.64 | |
| 二类工 | | | 工日 | 82.00 | 0.49 | 40.18 | 0.45 | 36.90 | 0.65 | 53.30 | 0.61 | 50.02 |
| 材 料 | 11110929 | 漆酚树脂漆 | kg | 18.00 | 1.23 | 22.14 | 1.16 | 20.88 | 1.37 | 24.66 | 1.32 | 23.76 |
| | 12010103 | 汽油 | kg | 10.64 | 0.43 | 4.58 | 0.42 | 4.47 | 1.04 | 11.07 | 0.65 | 6.92 |
| | 04090700 | 石英粉 | kg | 0.35 | | | | | 0.70 | 0.25 | 0.70 | 0.25 |
| | 03270205 | 水砂纸 | 张 | 0.70 | | | | | 2.00 | 1.40 | 2.00 | 1.40 |
| 机械 | 99450303 | 轴流通风机 功率 7.5kW | 台班 | 42.98 | 0.90 | 38.68 | 0.90 | 38.68 | 0.90 | 38.68 | 0.90 | 38.68 |

工作内容：同前。

计量单位：10m²

| 定额编号 | | | | 11-197 | | 11-198 | | |
|--------|----------|----------------|-----|--------|----------|--------|--------|-------|
| 项 目 | | | 单 位 | 单 价 | 漆酚树脂漆抹灰面 | | | |
| | | | | | 中间漆一遍 | | 中间漆增一遍 | |
| | | | | | 数量 | 合计 | 数量 | 合计 |
| 综合单价 | | | | 元 | 135.49 | | 132.15 | |
| 其中 | 人工费 | | | 元 | 39.36 | | 38.54 | |
| | 材料费 | | | 元 | 28.58 | | 26.35 | |
| | 机械费 | | | 元 | 38.68 | | 38.68 | |
| | 管理费 | | | 元 | 19.51 | | 19.31 | |
| | 利 润 | | | 元 | 9.36 | | 9.27 | |
| 二类工 | | | 工日 | 82.00 | 0.48 | 39.36 | 0.47 | 38.54 |
| 材 料 | 11110929 | 漆酚树脂漆 | kg | 18.00 | 1.24 | 22.32 | 1.12 | 20.16 |
| | 12010103 | 汽油 | kg | 10.64 | 0.44 | 4.68 | 0.44 | 4.68 |
| | 04090700 | 石英粉 | kg | 0.35 | 0.50 | 0.18 | 0.30 | 0.11 |
| | 03270205 | 水砂纸 | 张 | 0.70 | 2.00 | 1.40 | 2.00 | 1.40 |
| 机械 | 99450303 | 轴流通风机 功率 7.5kW | 台班 | 42.98 | 0.90 | 38.68 | 0.90 | 38.68 |

工作内容：同前。

计量单位：10m²

| 定额编号 | | | | 11-199 | | 11-200 | | | |
|------|----------|----------------|----|--------|--------|----------|--------|-------|-------|
| 项 目 | | | | 单 位 | 单 价 | 漆酚树脂漆抹灰面 | | | |
| | | | | | | 面漆一遍 | | 面漆增一遍 | |
| | | | | | | 数量 | 合计 | 数量 | 合计 |
| 综合单价 | | | | 元 | 127.23 | | 123.90 | | |
| 其中 | 人工费 | | | 元 | 36.08 | | 34.44 | | |
| | 材料费 | | | 元 | 24.81 | | 23.73 | | |
| | 机械费 | | | 元 | 38.68 | | 38.68 | | |
| | 管理费 | | | 元 | 18.69 | | 18.28 | | |
| | 利 润 | | | 元 | 8.97 | | 8.77 | | |
| 二类工 | | | | 工日 | 82.00 | 0.44 | 36.08 | 0.42 | 34.44 |
| 材 料 | 11110929 | 漆酚树脂漆 | kg | 18.00 | 1.13 | 20.34 | 1.07 | 19.26 | |
| | 12010103 | 汽油 | kg | 10.64 | 0.42 | 4.47 | 0.42 | 4.47 | |
| 机械 | 99450303 | 轴流通风机 功率 7.5kW | 台班 | 42.98 | 0.90 | 38.68 | 0.90 | 38.68 | |

工作内容：同前。

计量单位：10m²

| 定额编号 | | | | 11-201 | | 11-202 | | 11-203 | | 11-204 | | | |
|------|----------|----------------|----|--------|--------|-----------|--------|--------|--------|--------|--------|--------|-------|
| 项 目 | | | | 单 位 | 单 价 | 酚醛树脂漆混凝土面 | | | | | | | |
| | | | | | | 底漆一遍 | | 底漆增一遍 | | 中间漆一遍 | | 中间漆增一遍 | |
| | | | | | | 数量 | 合计 | 数量 | 合计 | 数量 | 合计 | 数量 | 合计 |
| 综合单价 | | | | 元 | 187.19 | | 168.51 | | 155.63 | | 153.10 | | |
| 其中 | 人工费 | | | 元 | 59.04 | | 54.12 | | 44.28 | | 42.64 | | |
| | 材料费 | | | 元 | 53.31 | | 41.37 | | 41.97 | | 41.69 | | |
| | 机械费 | | | 元 | 38.68 | | 38.68 | | 38.68 | | 38.68 | | |
| | 管理费 | | | 元 | 24.43 | | 23.20 | | 20.74 | | 20.33 | | |
| | 利 润 | | | 元 | 11.73 | | 11.14 | | 9.96 | | 9.76 | | |
| 二类工 | | | | 工日 | 82.00 | 0.72 | 59.04 | 0.66 | 54.12 | 0.54 | 44.28 | 0.52 | 42.64 |
| 材 料 | 11110921 | 酚醛树脂漆 | kg | 25.00 | 1.64 | 41.00 | 1.39 | 34.75 | 1.38 | 34.50 | 1.37 | 34.25 | |
| | 11452104 | 酒精 | kg | 10.50 | 0.77 | 8.09 | 0.37 | 3.89 | 0.47 | 4.94 | 0.48 | 5.04 | |
| | 04090700 | 石英粉 | kg | 0.35 | 1.30 | 0.46 | 0.40 | 0.14 | 0.20 | 0.07 | 0.20 | 0.07 | |
| | 12310316 | 苯磺酰氯 | kg | 12.80 | 0.13 | 1.66 | 0.12 | 1.54 | 0.11 | 1.41 | 0.10 | 1.28 | |
| | 03270205 | 水砂纸 | 张 | 0.70 | 3.00 | 2.10 | 1.50 | 1.05 | 1.50 | 1.05 | 1.50 | 1.05 | |
| 机械 | 99450303 | 轴流通风机 功率 7.5kW | 台班 | 42.98 | 0.90 | 38.68 | 0.90 | 38.68 | 0.90 | 38.68 | 0.90 | 38.68 | |

工作内容：同前。

计量单位：10m²

| 定额编号 | | | | 11-205 | | 11-206 | | 11-207 | | 11-208 | | |
|------|----------|----------------|-----|--------|-----------|--------|--------|--------|----------|--------|--------|-------|
| 项 目 | | | 单 位 | 单 价 | 酚醛树脂漆混凝土面 | | | | 酚醛树脂漆抹灰面 | | | |
| | | | | | 面漆一遍 | | 面漆增一遍 | | 底漆一遍 | | 底漆增一遍 | |
| | | | | | 数量 | 合计 | 数量 | 合计 | 数量 | 合计 | 数量 | 合计 |
| 综合单价 | | | | 元 | 161.71 | | 152.42 | | 174.88 | | 165.28 | |
| 其中 | 人工费 | | | 元 | 41.00 | | 40.18 | | 54.94 | | 52.48 | |
| | 材料费 | | | 元 | 52.55 | | 44.38 | | 46.62 | | 40.39 | |
| | 机械费 | | | 元 | 38.68 | | 38.68 | | 38.68 | | 38.68 | |
| | 管理费 | | | 元 | 19.92 | | 19.72 | | 23.41 | | 22.79 | |
| | 利 润 | | | 元 | 9.56 | | 9.46 | | 11.23 | | 10.94 | |
| 二类工 | | | 工日 | 82.00 | 0.50 | 41.00 | 0.49 | 40.18 | 0.67 | 54.94 | 0.64 | 52.48 |
| 材 料 | 11110921 | 酚醛树脂漆 | kg | 25.00 | 1.75 | 43.75 | 1.57 | 39.25 | 1.52 | 38.00 | 1.29 | 32.25 |
| | 11452104 | 酒精 | kg | 10.50 | 0.35 | 3.68 | 0.33 | 3.47 | 0.55 | 5.78 | 0.53 | 5.57 |
| | 12310316 | 苯磺酰氯 | kg | 12.80 | 0.40 | 5.12 | 0.13 | 1.66 | 0.12 | 1.54 | 0.11 | 1.41 |
| | 04090700 | 石英粉 | kg | 0.35 | | | | | 0.70 | 0.25 | 0.30 | 0.11 |
| | 03270205 | 水砂纸 | 张 | 0.70 | | | | | 1.50 | 1.05 | 1.50 | 1.05 |
| 机械 | 99450303 | 轴流通风机 功率 7.5kW | 台班 | 42.98 | 0.90 | 38.68 | 0.90 | 38.68 | 0.90 | 38.68 | 0.90 | 38.68 |

工作内容：同前。

计量单位：10m²

| 定额编号 | | | | 11-209 | | 11-210 | | 11-211 | | 11-212 | | |
|------|----------|----------------|-----|--------|----------|--------|--------|--------|--------|--------|--------|-------|
| 项 目 | | | 单 位 | 单 价 | 酚醛树脂漆抹灰面 | | | | | | | |
| | | | | | 中间漆一遍 | | 中间漆增一遍 | | 面漆一遍 | | 面漆增一遍 | |
| | | | | | 数量 | 合计 | 数量 | 合计 | 数量 | 合计 | 数量 | 合计 |
| 综合单价 | | | | 元 | 148.17 | | 146.25 | | 143.79 | | 142.95 | |
| 其中 | 人工费 | | | 元 | 41.00 | | 40.18 | | 36.90 | | 36.90 | |
| | 材料费 | | | 元 | 39.01 | | 38.21 | | 40.24 | | 39.40 | |
| | 机械费 | | | 元 | 38.68 | | 38.68 | | 38.68 | | 38.68 | |
| | 管理费 | | | 元 | 19.92 | | 19.72 | | 18.90 | | 18.90 | |
| | 利 润 | | | 元 | 9.56 | | 9.46 | | 9.07 | | 9.07 | |
| 二类工 | | | 工日 | 82.00 | 0.50 | 41.00 | 0.49 | 40.18 | 0.45 | 36.90 | 0.45 | 36.90 |
| 材 料 | 11110921 | 酚醛树脂漆 | kg | 25.00 | 1.27 | 31.75 | 1.26 | 31.50 | 1.38 | 34.50 | 1.38 | 34.50 |
| | 11452104 | 酒精 | kg | 10.50 | 0.45 | 4.73 | 0.41 | 4.31 | 0.40 | 4.20 | 0.32 | 3.36 |
| | 04090700 | 石英粉 | kg | 0.35 | 0.20 | 0.07 | 0.20 | 0.07 | | | | |
| | 12310316 | 苯磺酰氯 | kg | 12.80 | 0.11 | 1.41 | 0.10 | 1.28 | 0.12 | 1.54 | 0.12 | 1.54 |
| | 03270205 | 水砂纸 | 张 | 0.70 | 1.50 | 1.05 | 1.50 | 1.05 | | | | |
| 机械 | 99450303 | 轴流通风机 功率 7.5kW | 台班 | 42.98 | 0.90 | 38.68 | 0.90 | 38.68 | 0.90 | 38.68 | 0.90 | 38.68 |

工作内容：同前。

计量单位：10m²

| 定额编号 | | | | 11-213 | | 11-214 | | 11-215 | | 11-216 | | |
|------|----------|----------------|-----|--------|-------------|--------|--------|--------|--------|--------|--------|-------|
| 项 目 | | | 单 位 | 单 价 | 氯磺化聚乙烯漆混凝土面 | | | | | | | |
| | | | | | 底漆一遍 | | 刮腻子 | | 中间漆一遍 | | 面漆一遍 | |
| | | | | | 数量 | 合计 | 数量 | 合计 | 数量 | 合计 | 数量 | 合计 |
| 综合单价 | | | | 元 | 221.12 | | 192.69 | | 199.07 | | 212.27 | |
| 其中 | 人工费 | | | 元 | 66.42 | | 51.66 | | 59.04 | | 63.96 | |
| | 材料费 | | | 元 | 77.13 | | 68.92 | | 65.19 | | 71.65 | |
| | 机械费 | | | 元 | 38.68 | | 38.68 | | 38.68 | | 38.68 | |
| | 管理费 | | | 元 | 26.28 | | 22.59 | | 24.43 | | 25.66 | |
| | 利润 | | | 元 | 12.61 | | 10.84 | | 11.73 | | 12.32 | |
| 二类工 | | | 工日 | 82.00 | 0.81 | 66.42 | 0.63 | 51.66 | 0.72 | 59.04 | 0.78 | 63.96 |
| 材 料 | 11110512 | 氯磺化聚乙烯漆 | kg | 22.50 | 2.80 | 63.00 | 2.50 | 56.25 | 2.40 | 54.00 | 2.60 | 58.50 |
| | 11450515 | 氯磺化聚乙烯漆稀释剂 | kg | 19.00 | 0.56 | 10.64 | 0.50 | 9.50 | 0.43 | 8.17 | 0.52 | 9.88 |
| | | 其它材料费 | 元 | | | 3.49 | | 3.17 | | 3.02 | | 3.27 |
| 机械 | 99450303 | 轴流通风机 功率 7.5kW | 台班 | 42.98 | 0.90 | 38.68 | 0.90 | 38.68 | 0.90 | 38.68 | 0.90 | 38.68 |

工作内容：同前。

计量单位：10m²

| 定额编号 | | | | 11-217 | | 11-218 | | 11-219 | | |
|------|----------|----------------|-----|--------|------------|--------|--------|--------|--------|-------|
| 项 目 | | | 单 位 | 单 价 | 氯磺化聚乙烯漆抹灰面 | | | | | |
| | | | | | 底漆一遍 | | 中间漆一遍 | | 面漆一遍 | |
| | | | | | 数量 | 合计 | 数量 | 合计 | 数量 | 合计 |
| 综合单价 | | | | 元 | 216.63 | | 194.44 | | 207.77 | |
| 其中 | 人工费 | | | 元 | 63.14 | | 54.94 | | 60.68 | |
| | 材料费 | | | 元 | 77.13 | | 66.18 | | 71.65 | |
| | 机械费 | | | 元 | 38.68 | | 38.68 | | 38.68 | |
| | 管理费 | | | 元 | 25.46 | | 23.41 | | 24.84 | |
| | 利润 | | | 元 | 12.22 | | 11.23 | | 11.92 | |
| 二类工 | | | 工日 | 82.00 | 0.77 | 63.14 | 0.67 | 54.94 | 0.74 | 60.68 |
| 材 料 | 11110512 | 氯磺化聚乙烯漆 | kg | 22.50 | 2.80 | 63.00 | 2.40 | 54.00 | 2.60 | 58.50 |
| | 11450515 | 氯磺化聚乙烯漆稀释剂 | kg | 19.00 | 0.56 | 10.64 | 0.48 | 9.12 | 0.52 | 9.88 |
| | | 其它材料费 | 元 | | | 3.49 | | 3.06 | | 3.27 |
| 机械 | 99450303 | 轴流通风机 功率 7.5kW | 台班 | 42.98 | 0.90 | 38.68 | 0.90 | 38.68 | 0.90 | 38.68 |

工作内容：同前。

计量单位：10m²

| 定额编号 | | | | 11-220 | | 11-221 | | 11-222 | | | |
|--------|----------|---------------|----|--------|-------|----------|-------|--------|--------|-------|-------|
| 项 目 | | | | 单 位 | 单 价 | 聚氨酯漆混凝土面 | | | | | |
| | | | | | | 清漆一遍 | | 刮腻子 | | 底漆一遍 | |
| | | | | | | 数量 | 合计 | 数量 | 合计 | 数量 | 合计 |
| 综合单价 | | | | 元 | 88.17 | | 76.65 | | 103.19 | | |
| 其 中 | 人工费 | | | 元 | 32.80 | | 33.62 | | 49.20 | | |
| | 材料费 | | | 元 | 43.23 | | 30.59 | | 35.79 | | |
| | 机械费 | | | 元 | — | | — | | — | | |
| | 管理费 | | | 元 | 8.20 | | 8.41 | | 12.30 | | |
| | 利润 | | | 元 | 3.94 | | 4.03 | | 5.90 | | |
| 二类工 | | | | 工日 | 82.00 | 0.40 | 32.80 | 0.41 | 33.62 | 0.60 | 49.20 |
| 材 料 | 11110305 | 聚氨酯清漆(三组分混合型) | kg | 26.00 | 1.50 | 39.00 | | | | | |
| | 11450303 | 聚氨酯腻子 | kg | 17.50 | | | 1.50 | 26.25 | | | |
| | 11110310 | 聚氨酯底漆 | kg | 25.00 | | | | | 1.30 | 32.50 | |
| | 12310303 | 二甲苯 | kg | 5.90 | 0.63 | 3.72 | 0.38 | 2.24 | 0.38 | 2.24 | |
| | 03270205 | 水砂纸 | 张 | 0.70 | | | 3.00 | 2.10 | 1.50 | 1.05 | |
| | | 其它材料费 | 元 | | 0.51 | | | | | | |

工作内容：同前。

计量单位：10m²

| 定额编号 | | | | 11-223 | | 11-224 | | 11-225 | | 11-226 | | | |
|--------|----------|---------------|----|--------|-------|----------|-------|--------|-------|--------|-------|-------|-------|
| 项 目 | | | | 单 位 | 单 价 | 聚氨酯漆混凝土面 | | | | | | | |
| | | | | | | 中间漆一遍 | | 中间漆增一遍 | | 面漆一遍 | | 清漆一遍 | |
| | | | | | | 数量 | 合计 | 数量 | 合计 | 数量 | 合计 | 数量 | 合计 |
| 综合单价 | | | | 元 | 82.97 | | 88.65 | | 92.15 | | 78.66 | | |
| 其 中 | 人工费 | | | 元 | 32.80 | | 35.26 | | 35.26 | | 30.34 | | |
| | 材料费 | | | 元 | 38.03 | | 40.34 | | 43.84 | | 37.09 | | |
| | 机械费 | | | 元 | — | | — | | — | | — | | |
| | 管理费 | | | 元 | 8.20 | | 8.82 | | 8.82 | | 7.59 | | |
| | 利润 | | | 元 | 3.94 | | 4.23 | | 4.23 | | 3.64 | | |
| 二类工 | | | | 工日 | 82.00 | 0.40 | 32.80 | 0.43 | 35.26 | 0.43 | 35.26 | 0.37 | 30.34 |
| 材 料 | 11110310 | 聚氨酯底漆 | kg | 25.00 | 0.98 | 24.50 | 0.65 | 16.25 | | | | | |
| | 11110309 | 聚氨酯磁漆 | kg | 32.00 | 0.32 | 10.24 | 0.65 | 20.80 | 1.30 | 41.60 | | | |
| | 11110305 | 聚氨酯清漆(三组分混合型) | kg | 26.00 | | | | | | | 1.39 | 36.14 | |
| | 12310303 | 二甲苯 | kg | 5.90 | 0.38 | 2.24 | 0.38 | 2.24 | 0.38 | 2.24 | | | |
| | 03270205 | 水砂纸 | 张 | 0.70 | 1.50 | 1.05 | 1.50 | 1.05 | | | | | |
| | | 其它材料费 | 元 | | | | | | | | 0.95 | | |

工作内容：同前。

计量单位：10m²

| 定额编号 | | | 11-227 | | 11-228 | | 11-229 | | 11-230 | | | |
|------|----------|-------|--------|-------|------------|------------|------------|------------|--------|----|--------|----|
| 项 | 目 | 单位 | 单 | 价 | 聚氨酯漆抹灰面 | | | | | | | |
| | | | | | 刮腻子 | | 底漆一遍 | | 中间漆一遍 | | 中间漆增一遍 | |
| | | | | | 数量 | 合计 | 数量 | 合计 | 数量 | 合计 | 数量 | 合计 |
| 综合单价 | | | 元 | 70.25 | 95.02 | 81.39 | 83.56 | | | | | |
| 其中 | 人工费 | | 元 | 31.98 | 45.10 | 33.62 | 33.62 | | | | | |
| | 材料费 | | 元 | 26.43 | 33.23 | 35.33 | 37.50 | | | | | |
| | 机械费 | | 元 | — | — | — | — | | | | | |
| | 管理费 | | 元 | 8.00 | 11.28 | 8.41 | 8.41 | | | | | |
| | 利润 | | 元 | 3.84 | 5.41 | 4.03 | 4.03 | | | | | |
| 二类工 | | | 工日 | 82.00 | 0.39 31.98 | 0.55 45.10 | 0.41 33.62 | 0.41 33.62 | | | | |
| 材料 | 11450303 | 聚氨酯腻子 | kg | 17.50 | 1.39 24.33 | | | | | | | |
| | 11110310 | 聚氨酯底漆 | kg | 25.00 | | 1.20 30.00 | 0.90 22.50 | 0.60 15.00 | | | | |
| | 03270205 | 水砂纸 | 张 | 0.70 | 3.00 2.10 | 1.50 1.05 | 1.50 1.05 | 1.60 1.12 | | | | |
| | 12310303 | 二甲苯 | kg | 5.90 | | 0.37 2.18 | 0.37 2.18 | 0.37 2.18 | | | | |
| | 11110309 | 聚氨酯磁漆 | kg | 32.00 | | | 0.30 9.60 | 0.60 19.20 | | | | |

工作内容：清理基层，调配油漆、涂料，涂刷。

计量单位：10m²

| 定额编号 | | | 11-231 | | 11-232 | | 11-233 | | | |
|------|----------|----------------|--------|-------|------------|-------------|-------------|--|------|--|
| 项 | 目 | 单位 | 单 | 价 | 聚氨酯漆抹灰面 | | 聚苯乙烯涂料 | | | |
| | | | | | 面漆一遍 | | 金属面 | | 混凝土面 | |
| | | | | | | | 二底二中二面 | | | |
| | | 数量 | 合计 | 数量 | 合计 | 数量 | 合计 | | | |
| 综合单价 | | | 元 | 86.64 | 1304.30 | 1105.36 | | | | |
| 其中 | 人工费 | | 元 | 33.62 | 697.82 | 528.08 | | | | |
| | 材料费 | | 元 | 40.58 | 268.80 | 302.40 | | | | |
| | 机械费 | | 元 | — | 58.02 | 58.02 | | | | |
| | 管理费 | | 元 | 8.41 | 188.96 | 146.53 | | | | |
| | 利润 | | 元 | 4.03 | 90.70 | 70.33 | | | | |
| 二类工 | | | 工日 | 82.00 | 0.41 33.62 | 8.51 697.82 | 6.44 528.08 | | | |
| 材料 | 11110309 | 聚氨酯磁漆 | kg | 32.00 | 1.20 38.40 | | | | | |
| | 11110504 | 聚苯乙烯清漆 | kg | 24.00 | | 3.60 86.40 | 3.80 91.20 | | | |
| | 12310303 | 二甲苯 | kg | 5.90 | 0.37 2.18 | | | | | |
| | 11110503 | 聚苯乙烯底漆 | kg | 24.00 | | 3.60 86.40 | 4.40 105.60 | | | |
| | 11110505 | 聚苯乙烯中间漆 | kg | 24.00 | | 4.00 96.00 | 4.40 105.60 | | | |
| 机械 | 99450303 | 轴流通风机 功率 7.5kW | 台班 | 42.98 | | 1.35 58.02 | 1.35 58.02 | | | |

工作内容：清理基层(或金属面)、调制油漆涂料、涂刷或喷粉。

计量单位：10m²

| 定额编号 | | | | 11-234 | | 11-235 | | 11-236 | | 11-237 | | | | | | | | | | | | | |
|------|----------|------------------|--|--------|--|---------|--|------------|----|-------------|----|------------|----|-------------|----|------|--|--------|--|------|--|-------|--|
| 项 目 | | | | 单 位 | | 单 价 | | 氯化橡胶 | | | | | | | | | | | | | | | |
| | | | | | | | | 金属面 | | | | 混凝土面 | | | | | | | | | | | |
| | | | | | | | | 二底二中 二面 | | 增减一层 中间漆 | | 二底二中 二面 | | 增减一层 中间漆 | | | | | | | | | |
| | | | | | | | | 数量 | 合计 | 数量 | 合计 | 数量 | 合计 | 数量 | 合计 | | | | | | | | |
| 综合单价 | | | | 元 | | 1241.87 | | 177.52 | | 1073.17 | | 174.47 | | | | | | | | | | | |
| 其中 | 人工费 | | | 元 | | 464.94 | | 69.70 | | 383.76 | | 63.14 | | | | | | | | | | | |
| | 材料费 | | | 元 | | 286.94 | | 29.03 | | 347.22 | | 34.97 | | | | | | | | | | | |
| | 机械费 | | | 元 | | 232.09 | | 38.68 | | 146.13 | | 38.68 | | | | | | | | | | | |
| | 管理费 | | | 元 | | 174.26 | | 27.10 | | 132.47 | | 25.46 | | | | | | | | | | | |
| | 利润 | | | 元 | | 83.64 | | 13.01 | | 63.59 | | 12.22 | | | | | | | | | | | |
| 二类工 | | | | 工日 | | 82.00 | | 5.67 | | 464.94 | | 0.85 | | 69.70 | | 4.68 | | 383.76 | | 0.77 | | 63.14 | |
| 材料 | 11110912 | 环氧富锌底漆 | | kg | | 26.00 | | 4.00 | | 104.00 | | | | | | 4.95 | | 128.70 | | | | | |
| | 11030718 | 氯化橡胶铝粉中间漆 J53-10 | | kg | | 21.00 | | 3.08 | | 64.68 | | 1.31 | | 27.51 | | 3.70 | | 77.70 | | 1.57 | | 32.97 | |
| | 11030761 | 氯化橡胶涂料 X-14 | | kg | | 19.00 | | 0.54 | | 10.26 | | 0.08 | | 1.52 | | 0.63 | | 11.97 | | | | | |
| | 11030723 | 氯化橡胶厚浆型面漆 J52-12 | | kg | | 25.00 | | 4.08 | | 102.00 | | | | | | 4.89 | | 122.25 | | 0.08 | | 2.00 | |
| | 11450706 | 环氧固化剂 | | kg | | 30.00 | | 0.20 | | 6.00 | | | | | | 0.22 | | 6.60 | | | | | |
| 机械 | 09450303 | 轴流通风机 功率 7.5kW | | 台班 | | 42.98 | | 5.40 | | 232.09 | | 0.90 | | 38.68 | | 3.40 | | 146.13 | | 0.90 | | 38.68 | |

工作内容：同前。

计量单位：10m²

| 定额编号 | | | | 11-238 | | 11-239 | | 11-240 | | 11-241 | | | | | | | | | | | | | |
|------|----------|-----------------------|--|--------|--|---------|--|------------|----|------------|----|------------|----|------------|----|------|--|--------|--|------|--|-------|--|
| 项 目 | | | | 单 位 | | 单 价 | | 氯化橡胶 | | | | | | | | | | | | | | | |
| | | | | | | | | 金属面 | | | | 混凝土面 | | | | | | | | | | | |
| | | | | | | | | 二底二中 二面 | | 增减一层 面漆 | | 二底二中 二面 | | 增减一层 面漆 | | | | | | | | | |
| | | | | | | | | 数量 | 合计 | 数量 | 合计 | 数量 | 合计 | 数量 | 合计 | | | | | | | | |
| 综合单价 | | | | 元 | | 1248.30 | | 185.13 | | 1081.23 | | 191.33 | | | | | | | | | | | |
| 其中 | 人工费 | | | 元 | | 464.94 | | 65.60 | | 383.76 | | 63.96 | | | | | | | | | | | |
| | 材料费 | | | 元 | | 293.37 | | 42.27 | | 355.28 | | 50.71 | | | | | | | | | | | |
| | 机械费 | | | 元 | | 232.09 | | 38.68 | | 146.13 | | 38.68 | | | | | | | | | | | |
| | 管理费 | | | 元 | | 174.26 | | 26.07 | | 132.47 | | 25.66 | | | | | | | | | | | |
| | 利润 | | | 元 | | 83.64 | | 12.51 | | 63.59 | | 12.32 | | | | | | | | | | | |
| 二类工 | | | | 工日 | | 82.00 | | 5.67 | | 464.94 | | 0.80 | | 65.60 | | 4.68 | | 383.76 | | 0.78 | | 63.96 | |
| 材料 | 11110912 | 环氧富锌底漆 | | kg | | 26.00 | | 4.40 | | 114.40 | | | | | | 5.50 | | 143.00 | | | | | |
| | 11030723 | 氯化橡胶厚浆型面漆 J52-12 | | kg | | 25.00 | | 3.82 | | 95.50 | | 1.63 | | 40.75 | | 4.53 | | 113.25 | | 1.96 | | 49.00 | |
| | 11030761 | 氯化橡胶涂料 X-14 | | kg | | 19.00 | | 0.22 | | 4.18 | | 0.08 | | 1.52 | | 0.25 | | 4.75 | | 0.09 | | 1.71 | |
| | 11030717 | 氯化橡胶铝粉厚浆型中间漆 J53-11-1 | | kg | | 21.00 | | 3.52 | | 73.92 | | | | | | 4.22 | | 88.62 | | | | | |
| | 11450506 | E06 无机硅酸底漆专用稀释剂 | | kg | | 14.50 | | 0.37 | | 5.37 | | | | | | 0.39 | | 5.66 | | | | | |
| 机械 | 99450303 | 轴流通风机 功率 7.5kW | | 台班 | | 42.98 | | 5.40 | | 232.09 | | 0.90 | | 38.68 | | 3.40 | | 146.13 | | 0.90 | | 38.68 | |

11.2.5 烟囱、烟道内涂刷隔绝层

工作内容：拌和、熬制涂料、搭拆工作台、涂抹内表面。

计量单位：10m²

| 定 额 编 号 | | | | 11-242 | | 11-243 | | 11-244 | | | | |
|---------|----------|---------------|-----|--------|--------|--------|-------|--------|--------|--------|--|--|
| 项 目 | | | 单 位 | 单 价 | 涂沥青耐酸漆 | | 涂水玻璃 | | 涂沥青 | | | |
| | | | | | 数量 | 合计 | 数量 | 合计 | 数量 | 合计 | | |
| 综合单价 | | | | 元 | 121.91 | | 78.56 | | 389.90 | | | |
| 其中 | 人工费 | | | 元 | 47.56 | | 33.62 | | 33.62 | | | |
| | 材料费 | | | 元 | 56.75 | | 32.50 | | 343.84 | | | |
| | 机械费 | | | 元 | — | | — | | — | | | |
| | 管理费 | | | 元 | 11.89 | | 8.41 | | 8.41 | | | |
| | 利润 | | | 元 | 5.71 | | 4.03 | | 4.03 | | | |
| 二类工 | | | 工日 | 82.00 | 0.58 | 47.56 | 0.41 | 33.62 | 0.41 | 33.62 | | |
| 材 料 | 11550105 | 石油沥青 30# | kg | 5.50 | 1.35 | 7.43 | 38.24 | 32.50 | 35.18 | 193.49 | | |
| | 12413532 | 水玻璃 1.38~1.48 | kg | 0.85 | | | | | | | | |
| | 12060317 | 清油 | kg | 16.00 | 0.92 | 14.72 | | | | | | |
| | 13010101 | 石棉 | kg | 3.00 | | | | | 3.49 | 10.47 | | |
| | 12030111 | 松节油 | kg | 14.00 | 2.23 | 31.22 | | | | | | |
| | 12010103 | 汽油 | kg | 10.64 | 0.07 | 0.74 | | | 11.69 | 124.38 | | |
| | 11452113 | 松香 | kg | 9.60 | 0.12 | 1.15 | | | | | | |
| | 05250501 | 木柴 | kg | 1.10 | 1.35 | 1.49 | | | 14.09 | 15.50 | | |

工作内容：同前。

计量单位：10m²

| 定 额 编 号 | | | | 11-245 | | 11-246 | | | | |
|---------|----------|---------------|----------------|--------|--------|--------|--------|-------|--|--|
| 项 目 | | | 单 位 | 单 价 | 涂耐酸砂浆 | | 涂耐火泥 | | | |
| | | | | | 数量 | 合计 | 数量 | 合计 | | |
| 综合单价 | | | | 元 | 686.02 | | 176.63 | | | |
| 其中 | 人工费 | | | 元 | 335.38 | | 73.80 | | | |
| | 材料费 | | | 元 | 226.54 | | 75.52 | | | |
| | 机械费 | | | 元 | — | | — | | | |
| | 管理费 | | | 元 | 83.85 | | 18.45 | | | |
| | 利润 | | | 元 | 40.25 | | 8.86 | | | |
| 二类工 | | | 工日 | 82.00 | 4.09 | 335.38 | 0.90 | 73.80 | | |
| 材 料 | 12413532 | 水玻璃 1.38~1.48 | kg | 0.85 | 56.56 | 48.08 | 250.00 | 75.00 | | |
| | 13510303 | 耐火泥 | kg | 0.30 | | | | | | |
| | 12300325 | 氟硅酸钠 | kg | 2.80 | 8.38 | 23.46 | | | | |
| | 31150101 | 水 | m ³ | 4.70 | | | 0.11 | 0.52 | | |
| | 04090700 | 石英粉 | kg | 0.35 | 100.00 | 35.00 | | | | |
| | 05250501 | 木柴 | kg | 1.10 | 78.00 | 85.80 | | | | |
| | 04030133 | 石英砂 | t | 180.00 | 0.19 | 34.20 | | | | |

第十二章 厂区道路及排水工程

说 明

- 一、本定额适用于一般工业与民用建筑物（构筑物）所在的厂区或住宅小区内的道路、广场及排水。
- 二、本章定额中未包括的项目（如：土方、垫层、面层和管道基础等），应按本定额其它分部的相应子目执行。
- 三、管道铺设不论用人工或机械均执行本定额。
- 四、停车场、球场、晒场，按道路相应子目执行，其压路机台班乘以系数 1.20。
- 五、检查井综合定额中挖土、回填土、运土项目未综合在内，应按本定额土方分部的相应子目执行。

工程量计算规则

- 一、整理路床、路肩和道路垫层、面层，均按设计图示尺寸以面积计算，不扣除窨井所占面积。
- 二、路牙（沿）以延长米计算。
- 三、钢筋混凝土井（池）底、壁、顶和砖砌井（池）壁，不分厚度以实体积计算，池壁与排水管连接的壁上孔洞其排水管径在 300mm 以内所占的壁体积不予扣除；超过 300mm 时，应予扣除。所有井（池）壁孔洞上部砖券已包括在定额内，不另计算。井（池）底、壁抹灰合并计算。
- 四、路面伸缩缝锯缝、嵌缝均按延长米计算。
- 五、混凝土、PVC 排水管按不同管径分别按延长米计算，长度按两井间净长度计算。

12.1 整理路床、路肩及边沟砌筑

- 工作内容：1. 整理路床：将路床坎坷不平处进行平整。
 2. 整理路肩：理顺边线横坡、人工夯实。
 3. 乱毛石边沟：修整底边、选石加工、铺砌毛石、勾缝和养护。

计量单位：表中所示

| 定 额 编 号 | | | | 12-1 | | 12-2 | | 12-3 | | 12-4 | | | | | | |
|---------|----------|-----------------|----------------|--------|------------------|-------|-------|-------|-------|-------|--------|--------|----------------|----|--|--|
| 项 目 | | | 单 位 | 单 价 | 整理路床 | | | | 整理路肩 | | 边沟 | | | | | |
| | | | | | 新路基整理 | | 旧路基整理 | | | | 乱毛石 | | | | | |
| | | | | | 10m ³ | | | | | | | | m ³ | | | |
| | | | | | 数量 | 合计 | 数量 | 合计 | 数量 | 合计 | 数量 | 合计 | 数量 | 合计 | | |
| 综合单价 | | | | 元 | 16.86 | | 43.82 | | 35.95 | | 347.21 | | | | | |
| 其中 | 人工费 | | | 元 | 12.30 | | 31.98 | | 26.24 | | 100.04 | | | | | |
| | 材料费 | | | 元 | — | | — | | — | | 199.07 | | | | | |
| | 机械费 | | | 元 | — | | — | | — | | 8.09 | | | | | |
| | 管理费 | | | 元 | 3.08 | | 8.00 | | 6.56 | | 27.03 | | | | | |
| | 利润 | | | 元 | 1.48 | | 3.84 | | 3.15 | | 12.98 | | | | | |
| 二类工 | | | 工日 | 82.00 | 0.15 | 12.30 | 0.39 | 31.98 | 0.32 | 26.24 | 1.22 | 100.04 | | | | |
| 材 料 | 80010125 | 水泥砂浆 1:3 | m ³ | 239.65 | | | | | | | 0.33 | 79.08 | | | | |
| | 04110200 | 毛石 | t | 50.00 | | | | | | | 1.91 | 95.50 | | | | |
| | 04050101 | 道渣 40~80mm | t | 47.00 | | | | | | | 0.51 | 23.97 | | | | |
| | 31150101 | 水 | m ³ | 4.70 | | | | | | | 0.11 | 0.52 | | | | |
| 机械 | 99050503 | 灰浆搅拌机 拌筒容量 200L | 台班 | 122.64 | | | | | | | 0.066 | 8.09 | | | | |

- 注：1. 整理路床用压路机碾压，按相应子目基价乘以系数 0.5，压路机碾压按第一章相应子目执行。
 2. 砖砌、毛石浆砌边沟按第四章相应子目执行。

12.2 道路垫层

工作内容：路槽上铺筑垫层、找平、碾压。

计量单位：10m²

| 定 额 编 号 | | | | 12-5 | | 12-6 | | |
|---------|----------|------------|-----|--------|-------------|--------|-------|-------|
| 项 目 | | | 单 位 | 单 价 | 片石垫层(厚度:cm) | | | |
| | | | | | 20 | | 每增减 1 | |
| | | | | | 数量 | 合计 | 数量 | 合计 |
| 综合单价 | | | | 元 | 321.50 | | 14.46 | |
| 其中 | 人 工 费 | | | 元 | 58.22 | | 1.64 | |
| | 材 料 费 | | | 元 | 230.36 | | 11.50 | |
| | 机 械 费 | | | 元 | 8.31 | | 0.52 | |
| | 管 理 费 | | | 元 | 16.63 | | 0.54 | |
| | 利 润 | | | 元 | 7.98 | | 0.26 | |
| 二类工 | | | 工日 | 82.00 | 0.71 | 58.22 | 0.02 | 1.64 |
| 材 料 | 04110200 | 毛石 | t | 50.00 | 4.00 | 200.00 | 0.20 | 10.00 |
| | 04050101 | 道渣 40~80mm | t | 47.00 | 0.646 | 30.36 | 0.032 | 1.50 |
| 机械 | 99130300 | 光轮压路机 | 台班 | 519.08 | 0.016 | 8.31 | 0.001 | 0.52 |

工作内容：1. 路槽上铺筑垫层、找平、碾压。

2. 筛土、焖灰、筛灰、拌和灰土、铺设找平、碾压。

计量单位：表中所示

| 定 额 编 号 | | | | 12-7 | | 12-8 | | 12-9 | | |
|---------|----------|------------|----------------|--------|------------------|-------|-------|------|----------------|--------|
| 项 目 | | | 单 位 | 单 价 | 道渣垫层(厚度:cm) | | | | | |
| | | | | | 10 | | 每增减 1 | | 3:7 灰土 | |
| | | | | | 10m ² | | | | m ³ | |
| 数量 | 合计 | 数量 | 合计 | 数量 | 合计 | 数量 | 合计 | | | |
| 综合单价 | | | | 元 | 158.53 | | 14.07 | | 198.22 | |
| 其中 | 人 工 费 | | | 元 | 25.42 | | 1.64 | | 55.76 | |
| | 材 料 费 | | | 元 | 112.32 | | 11.11 | | 118.14 | |
| | 机 械 费 | | | 元 | 8.31 | | 0.52 | | 4.15 | |
| | 管 理 费 | | | 元 | 8.43 | | 0.54 | | 14.98 | |
| | 利 润 | | | 元 | 4.05 | | 0.26 | | 7.19 | |
| 二类工 | | | 工日 | 82.00 | 0.31 | 25.42 | 0.02 | 1.64 | 0.68 | 55.76 |
| 材 料 | 04050101 | 道渣 40~80mm | t | 47.00 | 1.64 | 77.08 | 0.16 | 7.52 | | |
| | 80310104 | 灰土 3:7 | m ³ | 108.58 | | | | | 1.061 | 115.20 |
| | 04050204 | 碎石 5~20mm | t | 70.00 | 0.49 | 34.30 | 0.05 | 3.50 | | |
| | 31150101 | 水 | m ³ | 4.70 | 0.20 | 0.94 | 0.02 | 0.09 | 0.20 | 0.94 |
| 机械 | 99130300 | 光轮压路机 | 台班 | 519.08 | 0.016 | 8.31 | 0.001 | 0.52 | 0.008 | 4.15 |

12.3 铺预制混凝土块、道板面层

工作内容：铺砂垫层、预制混凝土块，扫缝。

计量单位：10m²

| 定 额 编 号 | | | 12-10 | | 12-11 | | | |
|----------------|----------|--------------------|-----------------|-------|-----------------|--------|--------|--------|
| 项 目 | 单 位 | 单 价 | 铺预制块路面 | | 铺混凝土方格砖路面 | | | |
| | | | 苏 J01-2005-10-5 | | 苏 J01-2005-10-6 | | | |
| | | | 数 量 | 合 计 | 数 量 | 合 计 | | |
| 综 合 单 价 | | 元 | 798.94 | | 453.93 | | | |
| 其 中 | 人 工 费 | 元 | 94.30 | | 75.44 | | | |
| | 材 料 费 | 元 | 669.74 | | 350.58 | | | |
| | 机 械 费 | 元 | — | | — | | | |
| | 管 理 费 | 元 | 23.58 | | 18.86 | | | |
| | 利 润 | 元 | 11.32 | | 9.05 | | | |
| 二类工 | | 工日 | 82.00 | 1.15 | 94.30 | 0.92 | 75.44 | |
| 材 料 | 04270804 | 预制混凝土块 495×495×100 | 块 | 15.90 | 40.40 | 642.36 | | |
| | 04270803 | 预制混凝土块 250×250×50 | 块 | 2.00 | | | 161.60 | 323.20 |
| | 04030107 | 中砂 | t | 69.37 | 0.39 | 27.05 | 0.39 | 27.05 |
| | 31150101 | 水 | m ³ | 4.70 | 0.07 | 0.33 | 0.07 | 0.33 |

注：预制块(砖)规格不同，数量、单价均应换算。

工作内容：铺结合层及贴块料面层，砂浆嵌缝。

计量单位：10m²

| 定额编号 | | | | 12-12 | | 12-13 | | 12-14 | | |
|----------|----------|-----------------|----------------|--------|---------|--------|--------|--------|-----------------|--------|
| 项 目 | | | 单 位 | 单 价 | 广场砖 | | | | 铺彩色道板 | |
| | | | | | 有图案 | | 无图案 | | 苏 J01-2005-10-7 | |
| | | | | | 数量 | 合计 | 数量 | 合计 | 数量 | 合计 |
| 综合单价 | | | | 元 | 1076.42 | | 930.39 | | 595.60 | |
| 其中 | 人工费 | | | 元 | 264.86 | | 225.50 | | 109.88 | |
| | 材料费 | | | 元 | 701.27 | | 609.49 | | 442.01 | |
| | 机械费 | | | 元 | 8.97 | | 8.73 | | 2.23 | |
| | 管理费 | | | 元 | 68.46 | | 58.56 | | 28.03 | |
| | 利润 | | | 元 | 32.86 | | 28.11 | | 13.45 | |
| 二类工 | | | 工日 | 82.00 | 3.23 | 264.86 | 2.75 | 225.50 | 1.34 | 109.88 |
| 材 料 | 33090111 | 广场砖(带图案) | 块 | 60.00 | 10.20 | 612.00 | | | | |
| | 33090112 | 矩形广场砖 100×100 | 百块 | 60.00 | | | 8.75 | 525.00 | | |
| | 33052100 | 预制混凝土人行道板(彩色) | m ² | 41.00 | | | | | 10.10 | 414.10 |
| | 80010121 | 水泥砂浆 1:1 | m ³ | 308.42 | 0.057 | 17.58 | 0.029 | 8.94 | | |
| | 04030107 | 中砂 | t | 69.37 | | | | | 0.39 | 27.05 |
| | 80010123 | 水泥砂浆 1:2 | m ³ | 275.64 | 0.073 | 20.12 | 0.087 | 23.98 | | |
| | 03210207 | 砂轮片 φ110 | 片 | 14.00 | 0.015 | 0.21 | 0.015 | 0.21 | 0.038 | 0.53 |
| | 80010125 | 水泥砂浆 1:3 | m ³ | 239.65 | 0.202 | 48.41 | 0.202 | 48.41 | | |
| 31150101 | 水 | m ³ | 4.70 | 0.35 | 1.65 | 0.35 | 1.65 | 0.07 | 0.33 | |
| 31110301 | 棉纱头 | kg | 6.50 | 0.20 | 1.30 | 0.20 | 1.30 | | | |
| 机 械 | 99230127 | 石料切割机 | 台班 | 14.69 | 0.06 | 0.88 | 0.06 | 0.88 | 0.152 | 2.23 |
| | 99050503 | 灰浆搅拌机 拌筒容量 200L | 台班 | 122.64 | 0.066 | 8.09 | 0.064 | 7.85 | | |

注：同前。

12.4 铺设预制混凝土路牙沿、混凝土面层

工作内容：挖地沟、铺垫层、搅捣混凝土垫层、铺路牙沿、勾缝。

计量单位：10m

| 定 额 编 号 | | | | 12-15 | | 12-16 | | 12-17 | | | |
|-------------|----------|-------------------------|----------------|---------|--------------------|--------|--------------------|--------|--------------------|--------|-------|
| 项 目 | | | 单 位 | 单 价 | 混凝土路牙及路沿 | | 混凝土路沿 | | | | |
| | | | | | 苏 J08-2006 -3-④ | | 苏 J08-2006 -3-⑤ | | 苏 J08-2006 -3-⑥ | | |
| | | | | | 数量 | 合计 | 数量 | 合计 | 数量 | 合计 | |
| 综合单价 | | | | 元 | 764.63 | | 485.92 | | 298.55 | | |
| 其中 | 人 工 费 | | | 元 | 152.52 | | 115.62 | | 79.54 | | |
| | 材 料 费 | | | 元 | 552.76 | | 325.67 | | 188.40 | | |
| | 机 械 费 | | | 元 | 2.13 | | 1.35 | | 0.86 | | |
| | 管 理 费 | | | 元 | 38.66 | | 29.24 | | 20.10 | | |
| | 利 润 | | | 元 | 18.56 | | 14.04 | | 9.65 | | |
| 二类工 | | | | 工日 | 82.00 | 1.86 | 152.52 | 1.41 | 115.62 | 0.97 | 79.54 |
| 材 料 | 33110511 | 混凝土立缘石 C20 100×250×495 | 块 | 10.40 | 20.20 | 210.08 | | | | | |
| | 33110716 | 混凝土平缘石 C20 125×300×495 | 块 | 9.60 | | | 20.20 | 193.92 | | | |
| | 33110711 | 混凝土平缘石 C20 100×200×495 | 块 | 8.30 | 20.20 | 167.66 | | | 20.20 | 167.66 | |
| | 80010123 | 水泥砂浆 1:2 | m ³ | 275.64 | 0.01 | 2.76 | 0.01 | 2.76 | 0.004 | 1.10 | |
| | 04050207 | 碎石 5~40mm | t | 62.00 | 0.76 | 47.12 | 0.61 | 37.82 | 0.20 | 12.40 | |
| | 80010125 | 水泥砂浆 1:3 | m ³ | 239.65 | | | | | 0.03 | 7.19 | |
| | 80210147 | 现浇混凝土 C30 | m ³ | 265.42 | 0.328 | 87.06 | 0.202 | 53.61 | | | |
| | 32090101 | 周转木材 | m ³ | 1850.00 | 0.02 | 37.00 | 0.02 | 37.00 | | | |
| 31150101 | 水 | m ³ | 4.70 | 0.23 | 1.08 | 0.12 | 0.56 | 0.01 | 0.05 | | |
| 机 械 | 99050503 | 灰浆搅拌机 拌筒容量 200L | 台班 | 122.64 | 0.002 | 0.25 | 0.002 | 0.25 | 0.007 | 0.86 | |
| | 99050152 | 滚筒式混凝土搅拌机(电动) 出料容量 400L | 台班 | 156.81 | 0.012 | 1.88 | 0.007 | 1.10 | | | |

注：路牙、路沿规格长度不同时，数量、单价均应换算，其它不变。

工作内容：混凝土面层：支、立、拆模、搅捣混凝土、抹面(随捣随抹)养护。

计量单位：10m²

| 定额编号 | | | 12-18 | | 12-19 | | |
|------|----------------------------------|----------------|---------|-------|--------|-------|-------|
| 项 目 | 单 位 | 单 价 | 混凝土路面面层 | | | | |
| | | | 10cm厚 | | 每增减1cm | | |
| | | | 数量 | 合计 | 数量 | 合计 | |
| 综合单价 | | 元 | 499.07 | | 41.16 | | |
| 其中 | 人工费 | 元 | 135.30 | | 8.20 | | |
| | 材料费 | 元 | 284.44 | | 26.81 | | |
| | 机械费 | 元 | 21.36 | | 2.27 | | |
| | 管理费 | 元 | 39.17 | | 2.62 | | |
| | 利润 | 元 | 18.80 | | 1.26 | | |
| 二类工 | | 工日 | 82.00 | 1.65 | 135.30 | 0.10 | 8.20 |
| 材 料 | 80210147 现浇混凝土 C30 | m ³ | 265.42 | 1.01 | 268.07 | 0.101 | 26.81 |
| | 32090101 周转木材 | m ³ | 1850.00 | 0.002 | 3.70 | | |
| | 03510701 铁钉 | kg | 4.20 | 0.10 | 0.42 | | |
| | 02090101 塑料薄膜 | m ² | 0.80 | 5.50 | 4.40 | | |
| | 04010611 水泥 32.5级 | kg | 0.31 | 10.00 | 3.10 | | |
| | 31150101 水 | m ³ | 4.70 | 1.01 | 4.75 | | |
| 机 械 | 99050152 滚筒式混凝土搅拌机(电动) 出料容量 400L | 台班 | 156.81 | 0.035 | 5.49 | 0.004 | 0.63 |
| | 99052108 混凝土振捣器 平板式 | 台班 | 14.93 | 0.07 | 1.05 | 0.008 | 0.12 |
| | 99071903 机动翻斗车 装载质量 1t | 台班 | 190.03 | 0.078 | 14.82 | 0.008 | 1.52 |

工作内容：混凝土面层：支、立、拆模、震捣混凝土、抹面(随捣随抹)养护。

计量单位：10m²

| 定额编号 | | | 12-20 | | 12-21 | | 12-22 | | 12-23 | | | |
|------|----------|---------------------------------|----------------|---------|--------|--------|------------|-------|--------|--------|-------|-------|
| 项 目 | 单 位 | 单 价 | 泵送混凝土路面面层 | | | | 非泵送混凝土路面面层 | | | | | |
| | | | 10cm厚 | | 每增减1cm | | 10cm厚 | | 每增减1cm | | | |
| | | | 数量 | 合计 | 数量 | 合计 | 数量 | 合计 | 数量 | 合计 | | |
| 综合单价 | | 元 | 493.57 | | 44.02 | | 519.99 | | 45.00 | | | |
| 其中 | 人工费 | | 元 | | 66.42 | | 3.28 | | 90.20 | | 4.92 | |
| | 材料费 | | 元 | | 384.19 | | 36.94 | | 374.67 | | 36.01 | |
| | 机械费 | | 元 | | 13.42 | | 1.89 | | 15.87 | | 1.64 | |
| | 管理费 | | 元 | | 19.96 | | 1.29 | | 26.52 | | 1.64 | |
| | 利润 | | 元 | | 9.58 | | 0.62 | | 12.73 | | 0.79 | |
| 二类工 | | | 工日 | 82.00 | 0.81 | 66.42 | 0.04 | 3.28 | 1.10 | 90.20 | 0.06 | 4.92 |
| 材 料 | 80212105 | 预拌混凝土(泵送型) C30 | m ³ | 362.00 | 1.015 | 367.43 | 0.102 | 36.92 | | | | |
| | 80212117 | 预拌混凝土(非泵送型) C30 | m ³ | 353.00 | | | | | 1.015 | 358.30 | 0.102 | 36.01 |
| | 02090101 | 塑料薄膜 | m ² | 0.80 | 5.50 | 4.40 | | | 5.50 | 4.40 | | |
| | 31150101 | 水 | m ³ | 4.70 | 1.04 | 4.89 | | | 1.01 | 4.75 | | |
| | 32090101 | 周转木材 | m ³ | 1850.00 | 0.002 | 3.70 | | | 0.002 | 3.70 | | |
| | 03510701 | 铁钉 | kg | 4.20 | 0.10 | 0.42 | | | 0.10 | 0.42 | | |
| | 04010611 | 水泥 32.5级 | kg | 0.31 | 10.00 | 3.10 | | | 10.00 | 3.10 | | |
| | | 泵管摊销费 | 元 | | | 0.25 | 0.02 | | | | | |
| 机 械 | 99052108 | 混凝土振捣器 平板式 | 台班 | 14.93 | 0.07 | 1.05 | 0.008 | 0.12 | 0.07 | 1.05 | 0.008 | 0.12 |
| | 99071903 | 机动翻斗车 装载质量1t | 台班 | 190.03 | | | | | 0.078 | 14.82 | 0.008 | 1.52 |
| | 99051304 | 混凝土输送泵车 输送量 60m ³ /h | 台班 | 1767.77 | 0.007 | 12.37 | 0.001 | 1.77 | | | | |

12.5 排水系统中钢筋混凝土井、池、其它

工作内容：搅拌及养护混凝土。

计量单位：m³

| 定 额 编 号 | | | 12-24 | | 12-25 | | 12-26 | | | |
|---------|----------|------------------------|----------------|--------|-------|--------|--------|--------|--------|--------|
| 项 目 | | 单 位 | 单 价 | 井(池)底 | | 井(池)壁 | | 井(池)顶 | | |
| | | | | 数量 | 合计 | 数量 | 合计 | 数量 | 合计 | |
| 综 合 单 价 | | | 元 | 398.34 | | 508.78 | | 422.07 | | |
| 其 中 | 人 工 费 | | 元 | 63.14 | | 154.98 | | 100.04 | | |
| | 材 料 费 | | 元 | 266.49 | | 271.73 | | 269.42 | | |
| | 机 械 费 | | 元 | 33.10 | | 18.05 | | 11.38 | | |
| | 管 理 费 | | 元 | 24.06 | | 43.26 | | 27.86 | | |
| | 利 润 | | 元 | 11.55 | | 20.76 | | 13.37 | | |
| 二类工 | | 工日 | 82.00 | 0.77 | 63.14 | 1.89 | 154.98 | 1.22 | 100.04 | |
| 材 料 | 80210118 | 现浇混凝土 C20 | m ³ | 254.72 | 1.015 | 258.54 | 1.015 | 258.54 | 1.015 | 258.54 |
| | 02090101 | 塑料薄膜 | m ² | 0.80 | 2.48 | 1.98 | 1.10 | 0.88 | 0.68 | 0.54 |
| | 31150101 | 水 | m ³ | 4.70 | 1.27 | 5.97 | 2.62 | 12.31 | 2.20 | 10.34 |
| 机 械 | 99050152 | 滚筒式混凝土搅拌机(电动) 出料容量400L | 台班 | 156.81 | 0.036 | 5.65 | 0.10 | 15.68 | 0.063 | 9.88 |
| | 99052107 | 混凝土振捣器 插入式 | 台班 | 11.87 | 0.072 | 0.85 | 0.20 | 2.37 | 0.126 | 1.50 |
| | 99071903 | 机动翻斗车 装载质量1t | 台班 | 190.03 | 0.14 | 26.60 | | | | |

注：1. 井、池壁内需安装U形铁爬梯和琵琶弯者，爬梯及弯头的材料费另外计算，其它不变。

2. 钢筋混凝土井、池壁抹灰按本章相应子目执行。

工作内容：盖板运输、安装、砂浆填稳。

计量单位：表中所示

| 定额编号 | | | 12-27 | | 12-28 | | 12-29 | | 12-30 | | | |
|----------|----------|---------------------|----------------|---------|----------------|--------|--------|--------|------------|--------|--------|------|
| 项 目 | 单 位 | 单 价 | 成品混凝土构件安装 | | | | 铸铁盖板安装 | | 钢纤维井盖及井座安装 | | | |
| | | | 井盖及井座 | | 板 | | | | | | | |
| | | | 套 | | m ³ | | 套 | | | | | |
| | | | 数量 | 合计 | 数量 | 合计 | 数量 | 合计 | 数量 | 合计 | | |
| 综合单价 | | 元 | 180.38 | | 993.35 | | 372.18 | | 493.21 | | | |
| 其中 | 人工费 | 元 | 26.24 | | 68.06 | | 50.02 | | 26.24 | | | |
| | 材料费 | 元 | 144.43 | | 900.10 | | 303.65 | | 457.26 | | | |
| | 机械费 | 元 | — | | — | | — | | — | | | |
| | 管理费 | 元 | 6.56 | | 17.02 | | 12.51 | | 6.56 | | | |
| | 利润 | 元 | 3.15 | | 8.17 | | 6.00 | | 3.15 | | | |
| 二类工 | | 工日 | 82.00 | 0.32 | 26.24 | 0.83 | 68.06 | 0.61 | 50.02 | 0.32 | 26.24 | |
| 材 料 | 33011312 | 钢纤维检查井盖座 B125型 φ700 | 套 | 450.00 | | | | | | 1.01 | 454.50 | |
| | 33011124 | 预制混凝土盖、座 | 套 | 140.00 | 1.01 | 141.40 | | | | | | |
| | 04291303 | 预制混凝土盖板 C30 | m ³ | 880.00 | | | 1.01 | 888.80 | | | | |
| | 80210118 | 现浇混凝土 C20 | m ³ | 254.72 | | | | | 0.03 | 7.64 | | |
| | 80010123 | 水泥砂浆 1:2 | m ² | 275.64 | 0.011 | 3.03 | 0.041 | 11.30 | | | 0.01 | 2.76 |
| | 33010711 | 铸铁盖板 φ700 | 套 | 286.00 | | | | | 1.00 | 286.00 | | |
| | 32090101 | 周转木材 | m ³ | 1850.00 | | | | | 0.005 | 9.25 | | |
| | 03510701 | 铁钉 | kg | 4.20 | | | | | 0.04 | 0.17 | | |
| 31150101 | 水 | m ³ | 4.70 | | | | | 0.126 | 0.59 | | | |

注：1. 混凝土井盖及井座、板按成品计算，在现场制作应按设计图纸套用相应定额。
2. 如采用铸铁井座、钢纤维井盖，仅调整材料价格，其余不变。

12.6 排水系统中砖砌窨井

工作内容：调制砂浆、砌砖、安装铁爬梯。

计量单位：m³

| 定额编号 | | | | 12-31 | | 12-32 | | 12-33 | | 12-34 | | |
|--------|----------|------------------------|----------------|---------|---------|---------|---------|---------|--------|---------|--------|---------|
| 项 目 | | 单 位 | 单 价 | 方形砖砌窨井 | | | | 圆形砖砌窨井 | | | | |
| | | | | 深度 | | | | | | | | |
| | | | | 1.5m 以内 | | 1.5m 以上 | | 1.5m 以内 | | 1.5m 以上 | | |
| | | | | 数量 | 合计 | 数量 | 合计 | 数量 | 合计 | 数量 | 合计 | |
| 综合单价 | | | 元 | 421.95 | | 426.44 | | 453.64 | | 458.14 | | |
| 其中 | 人工费 | | 元 | 128.74 | | 132.02 | | 148.42 | | 151.70 | | |
| | 材料费 | | 元 | 237.84 | | 237.84 | | 239.89 | | 239.89 | | |
| | 机械费 | | 元 | 5.64 | | 5.64 | | 7.60 | | 7.60 | | |
| | 管理费 | | 元 | 33.60 | | 34.42 | | 39.01 | | 39.83 | | |
| | 利润 | | 元 | 16.13 | | 16.52 | | 18.72 | | 19.12 | | |
| 二类工 | | | 工日 | 82.00 | 1.57 | 128.74 | 1.61 | 132.02 | 1.81 | 148.42 | 1.85 | 151.70 |
| 材 料 | 04132703 | 混凝土实心砖 240×115×53 MU15 | 百块 | 36.00 | 5.34 | 192.24 | 5.34 | 192.24 | 4.96 | 178.56 | 4.96 | 178.56 |
| | 80010104 | 水泥砂浆 M5 | m ³ | 180.37 | (0.228) | (41.12) | (0.228) | (41.12) | (0.31) | (55.91) | (0.31) | (55.91) |
| | 80010105 | 水泥砂浆 M7.5 | m ³ | 182.23 | (0.228) | (41.55) | (0.228) | (41.55) | (0.31) | (56.49) | (0.31) | (56.49) |
| | 80010106 | 水泥砂浆 M10 | m ³ | 191.53 | 0.228 | 43.67 | 0.228 | 43.67 | 0.31 | 59.37 | 0.31 | 59.37 |
| | 31150101 | 水 | m ³ | 4.70 | 0.10 | 0.47 | 0.10 | 0.47 | 0.10 | 0.47 | 0.10 | 0.47 |
| | | 其它材料费 | 元 | | | 1.46 | | 1.46 | | 1.49 | | 1.49 |
| 机械 | 99050503 | 灰浆搅拌机 拌筒容量 200L | 台班 | 122.64 | 0.046 | 5.64 | 0.046 | 5.64 | 0.062 | 7.60 | 0.062 | 7.60 |

注：井、池壁内需安装U形铁爬梯和琵琶弯者，爬梯及弯头的材料另行计算，其人工不变。

12.7 井、池壁抹灰、道路伸缩缝

工作内容：1. 调制砂浆、抹灰。

2. 清扫、冲洗、划线定位、切缝。

计量单位：表中所示

| 定 额 编 号 | | | | | 12-35 | | 12-36 | | 12-37 | | 12-38 | | | |
|---------|----------|----------------------|----------------|--------|-------|--------|------------------|--------|--------|--------|----------|-------|-------------|------|
| 项 目 | | | | | 单 位 | 单 价 | 井、池壁抹灰 | | | | 锯缝机锯缝深度在 | | | |
| | | | | | | | 防水砂浆 | | 聚合物砂浆 | | 50mm | | 每增加 10mm | |
| | | | | | | | 10m ² | | | | 10m | | | |
| | | | | | | | 数量 | 合计 | 数量 | 合计 | 数量 | 合计 | 数量 | 合计 |
| 综合单价 | | | | | 元 | 277.22 | | 331.30 | | 93.53 | | 20.27 | | |
| 其 中 | 人 工 费 | | | | | 元 | 135.30 | | 135.30 | | 35.26 | | 8.20 | |
| | 材 料 费 | | | | | 元 | 84.97 | | 139.05 | | 4.55 | | 0.89 | |
| | 机 械 费 | | | | | 元 | 5.03 | | 5.03 | | 29.69 | | 5.94 | |
| | 管 理 费 | | | | | 元 | 35.08 | | 35.08 | | 16.24 | | 3.54 | |
| | 利 润 | | | | | 元 | 16.84 | | 16.84 | | 7.79 | | 1.70 | |
| 二类工 | | | | | 工日 | 82.00 | 1.65 | 135.30 | 1.65 | 135.30 | 0.43 | 35.26 | 0.10 | 8.20 |
| 材 料 | 80070305 | 防水砂浆 1:2 | m ³ | 414.89 | 0.204 | 84.64 | | | | | | | | |
| | 80090312 | 聚合物面层砂浆 | m ³ | 680.00 | | | 0.204 | 138.72 | | | | | | |
| | 03652403 | 合金钢切割锯片 | 片 | 80.00 | | | | | 0.051 | 4.08 | 0.01 | 0.80 | | |
| | 31150101 | 水 | m ³ | 4.70 | 0.07 | 0.33 | 0.07 | 0.33 | 0.10 | 0.47 | 0.02 | 0.09 | | |
| 机 械 | 99050503 | 灰浆搅拌机 并筒容量 200L | 台班 | 122.64 | 0.041 | 5.03 | 0.041 | 5.03 | | | | | | |
| | 99194509 | 锯缝机(割缝机) XHQ1-83-III | 台班 | 148.46 | | | | | 0.20 | 29.69 | 0.04 | 5.94 | | |

工作内容：清扫、熬油、灌缝。

计量单位：10m

| 定 额 编 号 | | | | | 12-39 | | 12-40 | | | |
|---------|----------|--------|----|------|-------|-------|------------|-------|---------|-------|
| 项 目 | | | | | 单 位 | 单 价 | 聚氯乙烯胶泥嵌缝断面 | | | |
| | | | | | | | 50×5mm | | 40×20mm | |
| | | | | | | | 数量 | 合计 | 数量 | 合计 |
| 综合单价 | | | | | 元 | 37.70 | | 91.00 | | |
| 其 中 | 人 工 费 | | | | | 元 | 14.76 | | 27.06 | |
| | 材 料 费 | | | | | 元 | 17.48 | | 53.92 | |
| | 机 械 费 | | | | | 元 | — | | — | |
| | 管 理 费 | | | | | 元 | 3.69 | | 6.77 | |
| | 利 润 | | | | | 元 | 1.77 | | 3.25 | |
| 二类工 | | | | | 工日 | 82.00 | 0.18 | 14.76 | 0.33 | 27.06 |
| 材 料 | 80152501 | 聚氯乙烯胶泥 | kg | 4.50 | 3.71 | 16.70 | 11.45 | 51.53 | | |
| | 05250501 | 木柴 | kg | 1.10 | 0.23 | 0.25 | 0.71 | 0.78 | | |
| | 31150701 | 煤 | kg | 1.10 | 0.46 | 0.51 | 1.42 | 1.56 | | |
| | | 其它材料费 | 元 | | | 0.02 | | 0.05 | | |

注：设计胶泥嵌缝断面与定额不符，其基价按比例换算。

12.8 混凝土排水管铺设

工作内容：清理、铺管、调制接口材料、接口、抹砂浆、养护。

计量单位：10m

| 定 额 编 号 | | | | | 12-41 | | 12-42 | | 12-43 | | | |
|---------|----------|-----------|----------------|--------|-------|--------|-------------------|--------|-------|--------|--------|--------|
| 项 目 | | | | | 单 位 | 单 价 | 混凝土管 | | | | | |
| | | | | | | | 承插式水泥砂浆接口(管径: mm) | | | | | |
| | | | | | | | 250 | | 300 | | 400 | |
| | | | | | | | 数量 | 合计 | 数量 | 合计 | 数量 | 合计 |
| 综合单价 | | | | | 元 | 294.53 | | 448.40 | | 538.71 | | |
| 其 中 | 人 工 费 | | | | 元 | 75.44 | | 91.02 | | 122.18 | | |
| | 材 料 费 | | | | 元 | 190.91 | | 323.37 | | 370.81 | | |
| | 机 械 费 | | | | 元 | 0.19 | | 0.24 | | 0.37 | | |
| | 管 理 费 | | | | 元 | 18.91 | | 22.82 | | 30.64 | | |
| | 利 润 | | | | 元 | 9.08 | | 10.95 | | 14.71 | | |
| 二类工 | | | | | 工日 | 82.00 | 0.92 | 75.44 | 1.11 | 91.02 | 1.49 | 122.18 |
| 材 料 | 14450308 | 混凝土管 φ250 | m | 17.00 | 10.90 | 185.30 | | | | | | |
| | 14450309 | 混凝土管 φ300 | m | 29.00 | | | 10.90 | 316.10 | | | | |
| | 14450310 | 混凝土管 φ400 | m | 33.00 | | | | | | 10.90 | 359.70 | |
| | 80010125 | 水泥砂浆 1:3 | m ³ | 239.65 | 0.021 | 5.03 | 0.027 | 6.47 | 0.042 | 10.07 | | |
| | 31150101 | 水 | m ³ | 4.70 | 0.02 | 0.09 | 0.03 | 0.14 | 0.04 | 0.19 | | |
| | | 其它材料费 | 元 | | | 0.49 | | 0.66 | | 0.85 | | |
| 机 械 | | 其它机械费 | 元 | | | 0.19 | | 0.24 | | 0.37 | | |

注：排水管道铺设不包括试水。

工作内容：同前。

计量单位：10m

| 定 额 编 号 | | | | | 12-44 | | 12-45 | | | |
|---------|----------|-----------|----------------|--------|-------|--------|-------------------|--------|--------|--------|
| 项 目 | | | | | 单 位 | 单 价 | 混凝土管 | | | |
| | | | | | | | 承插式水泥砂浆接口(管径: mm) | | | |
| | | | | | | | 450 | | 500 | |
| | | | | | | | 数量 | 合计 | 数量 | 合计 |
| 综合单价 | | | | | 元 | 628.66 | | 719.66 | | |
| 其 中 | 人 工 费 | | | | 元 | 146.78 | | 163.18 | | |
| | 材 料 费 | | | | 元 | 427.00 | | 495.39 | | |
| | 机 械 费 | | | | 元 | 0.42 | | 0.52 | | |
| | 管 理 费 | | | | 元 | 36.80 | | 40.93 | | |
| | 利 润 | | | | 元 | 17.66 | | 19.64 | | |
| 二类工 | | | | | 工日 | 82.00 | 1.79 | 146.78 | 1.99 | 163.18 |
| 材 料 | 14450311 | 混凝土管 φ450 | m | 38.00 | 10.90 | 414.20 | | | | |
| | 14450312 | 混凝土管 φ500 | m | 44.00 | | | | 10.90 | 479.60 | |
| | 80010125 | 水泥砂浆 1:3 | m ³ | 239.65 | 0.048 | 11.50 | 0.059 | 14.14 | | |
| | 31150101 | 水 | m ³ | 4.70 | 0.05 | 0.24 | 0.06 | 0.28 | | |
| | | | 其它材料费 | 元 | | | 1.06 | | 1.37 | |
| 机 械 | | 其它机械费 | 元 | | | 0.42 | | 0.52 | | |

注：同前。

12.9 PVC 排水管道铺设

工作内容：清理基坑、下管、截管、铺管、涂胶等全部工序。

计量单位：10m

| 定 额 编 号 | | | | | 12-46 | | 12-47 | | 12-48 | | | |
|---------|----------|-----------------|--|--|--------|--------|-----------------|--------|-------|--------|-------|--------|
| 项 目 | | | | | 单 位 | 单 价 | U-PVC 塑料管承插粘接铺设 | | | | | |
| | | | | | | | 管径(mm) | | | | | |
| | | | | | | | φ110 | | φ160 | | φ200 | |
| | | | | | | | 数量 | 合计 | 数量 | 合计 | 数量 | 合计 |
| 综 合 单 价 | | | | | 元 | 252.63 | 505.62 | 609.73 | | | | |
| 其 中 | 人 工 费 | | | | 元 | 13.12 | 14.76 | 14.76 | | | | |
| | 材 料 费 | | | | 元 | 234.66 | 485.40 | 589.51 | | | | |
| | 机 械 费 | | | | 元 | — | — | — | | | | |
| | 管 理 费 | | | | 元 | 3.28 | 3.69 | 3.69 | | | | |
| | 利 润 | | | | 元 | 1.57 | 1.77 | 1.77 | | | | |
| 二类工 | | | | | 工日 | 82.00 | 0.16 | 13.12 | 0.18 | 14.76 | 0.18 | 14.76 |
| 材 料 | 14310615 | PVC-U 排水管 dn110 | | | m | 22.96 | 10.20 | 234.19 | | | | |
| | 14310616 | PVC-U 排水管 dn160 | | | m | 47.50 | | | 10.20 | 484.50 | | |
| | 14310617 | PVC-U 排水管 dn200 | | | m | 57.67 | | | | | 10.20 | 588.23 |
| | 12410133 | 聚氯乙烯粘结剂 | | | kg | 8.00 | 0.04 | 0.32 | 0.09 | 0.72 | 0.14 | 1.12 |
| | | 其它材料费 | | | 元 | | | 0.15 | | 0.18 | | 0.16 |

工作内容：同前。

计量单位：10m

| 定 额 编 号 | | | | | 12-49 | | 12-50 | | | | | |
|---------|----------|-----------------|--|--|--------|--------|-----------------|--------|-------|---------|--|--|
| 项 目 | | | | | 单 位 | 单 价 | U-PVC 塑料管承插粘接铺设 | | | | | |
| | | | | | | | 管径(mm) | | | | | |
| | | | | | | | φ250 | | φ315 | | | |
| | | | | | | | 数量 | 合计 | 数量 | 合计 | | |
| 综 合 单 价 | | | | | 元 | 930.55 | 1213.51 | | | | | |
| 其 中 | 人 工 费 | | | | 元 | 18.86 | 22.14 | | | | | |
| | 材 料 费 | | | | 元 | 904.71 | 1183.17 | | | | | |
| | 机 械 费 | | | | 元 | — | — | | | | | |
| | 管 理 费 | | | | 元 | 4.72 | 5.54 | | | | | |
| | 利 润 | | | | 元 | 2.26 | 2.66 | | | | | |
| 二类工 | | | | | 工日 | 82.00 | 0.23 | 18.86 | 0.27 | 22.14 | | |
| 材 料 | 14310618 | PVC-U 排水管 dn250 | | | m | 88.50 | 10.20 | 902.70 | | | | |
| | 14310619 | PVC-U 排水管 dn315 | | | m | 115.71 | | | 10.20 | 1180.24 | | |
| | 12410133 | 聚氯乙烯粘结剂 | | | kg | 8.00 | 0.22 | 1.76 | 0.33 | 2.64 | | |
| | | 其它材料费 | | | 元 | | | 0.25 | | 0.29 | | |

12.10 各种检查井综合定额

12.10.1 矩形检查井

计量单位：座

| 定 额 编 号 | | | | 12-51 | | 12-52 | | 12-53 | | | |
|---------|-----------|-------------------------|------------------|---------|---------|--------------------|---------|---------|--------|---------|----|
| 项 目 | | | | 单 位 | 单 价 | 矩形检查井(省标苏S01-2012) | | | | | |
| | | | | | | 雨水(流槽式) | | 雨水(落底式) | | 污水 | |
| | | | | | | 长×宽×高(mm) | | | | | |
| | | | | | | 500×500×1500 | | | | | |
| | | | | | | 数量 | 合计 | 数量 | 合计 | 数量 | 合计 |
| 综 合 单 价 | | | | 元 | 1035.31 | 1144.53 | 1036.66 | | | | |
| 其 中 | 人 工 费 | | | 元 | 302.75 | 342.16 | 297.34 | | | | |
| | 材 料 费 | | | 元 | 596.36 | 649.37 | 605.40 | | | | |
| | 机 械 费 | | | 元 | 17.65 | 19.27 | 17.45 | | | | |
| | 管 理 费 | | | 元 | 80.10 | 90.36 | 78.70 | | | | |
| | 利 润 | | | 元 | 38.45 | 43.37 | 37.77 | | | | |
| 材 料 | 1-100 | 基(槽)坑原土打底夯 | 10m ² | 15.08 | 0.28 | 4.22 | 0.28 | 4.22 | 0.28 | 4.22 | |
| | 4-99 | 碎石垫层 | m ³ | 175.50 | 0.14 | 24.57 | 0.14 | 24.57 | 0.14 | 24.57 | |
| | 6-6.3 | C30 混凝土底板 | m ³ | 383.91 | 0.18 | 69.10 | 0.18 | 69.10 | 0.18 | 69.10 | |
| | 5-1 | 现浇混凝土构件钢筋直径φ12以内 | t | 5470.72 | 0.021 | 114.89 | 0.021 | 114.89 | 0.021 | 114.89 | |
| | 21-1 | 混凝土垫层模板 | 10m ² | 558.01 | (0.06) | (33.48) | (0.06) | (33.48) | (0.06) | (33.48) | |
| | 12-31 | M10 水泥砂浆砌MU15 混凝土实心砖检查井 | m ³ | 421.95 | 0.97 | 409.29 | 1.15 | 485.24 | 0.97 | 409.29 | |
| | 12-35 | 1:2 防水水泥砂浆抹面 | 10m ² | 277.22 | 0.84 | 232.86 | 0.96 | 266.13 | 0.57 | 158.02 | |
| | 12-27 | 混凝土井盖及井座安装 | 套 | 180.38 | 1.00 | 180.38 | 1.00 | 180.38 | 1.00 | 180.38 | |
| 12-36 | 聚合物水泥砂浆抹面 | 10m ² | 331.30 | | | | | 0.23 | 76.20 | | |

计量单位：座

| 定额编号 | | | | | 12-54 | | 12-55 | | 12-56 | | | |
|------|-------|--------------------------|--|--|------------------|---------|---------------------|---------|---------|---------|--------|---------|
| 项 目 | | | | | 单 位 | 单 价 | 矩形检查井(省标苏 S01-2012) | | | | | |
| | | | | | | | 雨水(流槽式) | | 雨水(落底式) | | 污水 | |
| | | | | | | | 长×宽×高(mm) | | | | | |
| | | | | | | | 600×600×1500 | | | | | |
| | | | | | 数量 | 合计 | 数量 | 合计 | 数量 | 合计 | | |
| 综合单价 | | | | | 元 | 1531.06 | | 1658.49 | | 1576.81 | | |
| 其中 | 人工费 | | | | 元 | 327.78 | | 373.76 | | 333.41 | | |
| | 材料费 | | | | 元 | 1055.24 | | 1117.09 | | 1092.95 | | |
| | 机械费 | | | | 元 | 19.53 | | 21.42 | | 19.77 | | |
| | 管理费 | | | | 元 | 86.83 | | 98.80 | | 88.30 | | |
| | 利润 | | | | 元 | 41.68 | | 47.42 | | 42.38 | | |
| 材 料 | 1-100 | 基(槽)坑原土打底夯 | | | 10m ² | 15.08 | 0.32 | 4.83 | 0.32 | 4.83 | 0.32 | 4.83 |
| | 4-99 | 碎石垫层 | | | m ³ | 175.50 | 0.16 | 28.08 | 0.16 | 28.08 | 0.16 | 28.08 |
| | 6-6.3 | C30 混凝土底板 | | | m ³ | 383.91 | 0.21 | 80.62 | 0.21 | 80.62 | 0.21 | 80.62 |
| | 5-1 | 现浇混凝土构件钢筋直径 φ12 以内 | | | t | 5470.72 | 0.027 | 147.71 | 0.027 | 147.71 | 0.027 | 147.71 |
| | 21-1 | 混凝土垫层模板 | | | 10m ² | 558.01 | (0.07) | (39.06) | (0.07) | (39.06) | (0.07) | (39.06) |
| | 12-31 | M10 水泥砂浆砌 MU15 混凝土实心砖检查井 | | | m ³ | 421.95 | 1.01 | 426.17 | 1.22 | 514.78 | 1.08 | 455.71 |
| | 12-35 | 1:2 防水水泥砂浆抹面 | | | 10m ² | 277.22 | 0.87 | 241.18 | 1.01 | 279.99 | 0.57 | 158.02 |
| | 12-28 | 预制混凝土板安装 | | | m ³ | 993.35 | 0.11 | 109.27 | 0.11 | 109.27 | 0.12 | 119.20 |
| | 12-36 | 聚合物水泥砂浆抹面 | | | 10m ² | 331.30 | | | | | 0.27 | 89.45 |
| | 12-30 | 钢纤维井盖及井座安装 | | | 套 | 493.21 | 1.00 | 493.21 | 1.00 | 493.21 | 1.00 | 493.21 |

注：井盖及井座按钢纤维成品价计算，如用其它成品材料，套用相应定额，如在现场制作混凝土井盖及井座应按设计图纸套用相应定额。

计量单位：座

| 定额编号 | | | | 12-57 | 12-58 | 12-59 | | | | | | | | | |
|-------|------------|--------------------------|------------------|---------|---------|---------------------|---------|---------|--------|---------|----|--|--|--|--|
| 项 目 | | | | 单 位 | 单 价 | 矩形检查井(省标苏 S01-2012) | | | | | | | | | |
| | | | | | | 雨水(流槽式) | | 雨水(落底式) | | 污水 | | | | | |
| | | | | | | 长×宽×高(mm) | | | | | | | | | |
| | | | | | | 800×800×2000 | | | | | | | | | |
| | | | | | | 数量 | 合计 | 数量 | 合计 | 数量 | 合计 | | | | |
| 综合单价 | | | | 元 | 2153.10 | 2241.36 | 2190.27 | | | | | | | | |
| 其中 | 人工费 | | | 元 | 537.30 | 573.53 | 536.56 | | | | | | | | |
| | 材料费 | | | 元 | 1374.96 | 1411.66 | 1413.21 | | | | | | | | |
| | 机械费 | | | 元 | 30.68 | 32.09 | 30.64 | | | | | | | | |
| | 管理费 | | | 元 | 142.00 | 151.41 | 141.80 | | | | | | | | |
| | 利润 | | | 元 | 68.16 | 72.67 | 68.06 | | | | | | | | |
| 材 料 | 1-100 | 基(槽)坑原土打底夯 | 10m ² | 15.08 | 0.39 | 5.88 | 0.39 | 5.88 | 0.39 | 5.88 | | | | | |
| | 4-99 | 碎石垫层 | m ³ | 175.50 | 0.22 | 38.61 | 0.22 | 38.61 | 0.22 | 38.61 | | | | | |
| | 6-6.3 | C30 混凝土底板 | m ³ | 383.91 | 0.29 | 111.33 | 0.29 | 111.33 | 0.29 | 111.33 | | | | | |
| | 5-1 | 现浇混凝土构件钢筋直径 φ12 以内 | t | 5470.72 | 0.037 | 202.42 | 0.037 | 202.42 | 0.037 | 202.42 | | | | | |
| | 21-1 | 混凝土垫层模板 | 10m ² | 558.01 | (0.08) | (44.64) | (0.08) | (44.64) | (0.08) | (44.64) | | | | | |
| | 12-32 | M10 水泥砂浆砌 MU15 混凝土实心砖检查井 | m ³ | 426.44 | 1.86 | 793.18 | 1.95 | 831.56 | 1.88 | 801.71 | | | | | |
| | 12-35 | 1:2 防水水泥砂浆抹面 | 10m ² | 277.22 | 1.44 | 399.20 | 1.62 | 449.10 | 0.91 | 252.27 | | | | | |
| | 20-23 | 3.6m 内抹灰脚手架 | 10m ² | 3.90 | (1.44) | (5.62) | (1.62) | (6.32) | (1.41) | (5.50) | | | | | |
| | 12-36 | 聚合物水泥砂浆抹面 | 10m ² | 331.30 | | | | | 0.50 | 165.65 | | | | | |
| | 12-28 | 预制混凝土板安装 | m ³ | 993.35 | 0.11 | 109.27 | 0.11 | 109.27 | 0.12 | 119.20 | | | | | |
| 12-30 | 钢纤维井盖及井座安装 | 套 | 493.21 | 1.00 | 493.21 | 1.00 | 493.21 | 1.00 | 493.21 | | | | | | |

注：同前。

计量单位：座

| 定额编号 | | | | | 12-60 | | 12-61 | | 12-62 | | 12-63 | | | |
|------|-------|--------------------------|------------------|--------|---------------------|-------|-------|-------|--------------|-------|-------|-------|-------|--|
| 项 目 | | | | | 矩形检查井(省标苏 S01-2012) | | | | | | | | | |
| | | | | | 雨水 | | 污水 | | 雨水 | | 污水 | | | |
| | | | | | 深度每增减 100mm | | | | | | | | | |
| | | | | | 长×宽×高(mm) | | | | | | | | | |
| | | | | | 500×500×1500 | | | | 600×600×1500 | | | | | |
| | | | | | 数量 | 合计 | 数量 | 合计 | 数量 | 合计 | 数量 | 合计 | | |
| 综合单价 | | | | | 元 | | 46.32 | | 47.40 | | 52.74 | | 54.04 | |
| 其中 | 人工费 | | | | 元 | | 17.12 | | 17.12 | | 19.49 | | 19.49 | |
| | 材料费 | | | | 元 | | 21.90 | | 22.98 | | 24.96 | | 26.26 | |
| | 机械费 | | | | 元 | | 0.70 | | 0.70 | | 0.79 | | 0.79 | |
| | 管理费 | | | | 元 | | 4.46 | | 4.46 | | 5.07 | | 5.07 | |
| | 利润 | | | | 元 | | 2.14 | | 2.14 | | 2.43 | | 2.43 | |
| 材料 | 12-31 | M10 水泥砂浆砌 MU15 混凝土实心砖检查井 | m ³ | 421.95 | 0.071 | 29.96 | 0.071 | 29.96 | 0.081 | 34.18 | 0.081 | 34.18 | | |
| | 12-35 | 1:2 防水水泥砂浆抹面 | 10m ² | 277.22 | 0.059 | 16.36 | 0.039 | 10.81 | 0.067 | 18.57 | 0.043 | 11.92 | | |
| | 12-36 | 聚合物水泥砂浆抹面 | 10m ² | 331.30 | | | 0.02 | 6.63 | | | 0.024 | 7.95 | | |

计量单位：座

| 定额编号 | | | | | 12-64 | | | | 12-65 | | | | | | | |
|------|-------|--------------------------|------------------|--------|---------------------|---------|----|--------|-------|---------|----|--------|-------|--|--|--|
| 项 目 | | | | | 矩形检查井(省标苏 S01-2012) | | | | | | | | | | | |
| | | | | | 雨水 | | | | 污水 | | | | | | | |
| | | | | | 深度每增减 100mm | | | | | | | | | | | |
| | | | | | 长×宽×高(mm) | | | | | | | | | | | |
| | | | | | 800×800×2000 | | | | | | | | | | | |
| | | | | | 数量 | 合计 | 数量 | 合计 | 数量 | 合计 | 数量 | 合计 | | | | |
| 综合单价 | | | | | 元 | | | | 65.65 | | | | 67.38 | | | |
| 其中 | 人工费 | | | | 元 | | | | 24.43 | | | | 24.43 | | | |
| | 材料费 | | | | 元 | | | | 30.84 | | | | 32.57 | | | |
| | 机械费 | | | | 元 | | | | 0.98 | | | | 0.98 | | | |
| | 管理费 | | | | 元 | | | | 6.35 | | | | 6.35 | | | |
| | 利润 | | | | 元 | | | | 3.05 | | | | 3.05 | | | |
| 材料 | 12-32 | M10 水泥砂浆砌 MU15 混凝土实心砖检查井 | m ³ | 426.44 | | 0.10 | | 42.64 | | 0.10 | | 42.64 | | | | |
| | 12-35 | 1:2 防水水泥砂浆抹面 | 10m ² | 277.22 | | 0.083 | | 23.01 | | 0.051 | | 14.14 | | | | |
| | 20-23 | 3.6m 内抹灰脚手架 | 10m ² | 3.90 | | (0.083) | | (0.32) | | (0.083) | | (0.32) | | | | |
| | 12-36 | 聚合物水泥砂浆抹面 | 10m ² | 331.30 | | | | | | 0.032 | | 10.60 | | | | |

12.10.2 圆形检查井

计量单位：座

| 定 额 编 号 | | | | 12-66 | | 12-67 | | 12-68 | | |
|---------|------------|----------------------------|------------------|---------|---------------------|---------|---------|---------|---------|---------|
| 项 目 | | | | 单 位 | 圆形检查井(省标苏 S01-2012) | | | | | |
| | | | | | 雨水(流槽式) | | 雨水(落底式) | | 污水 | |
| | | | | | 直径×高(mm) | | | | | |
| | | | | | φ700×1500 | | | | | |
| | | | | | 数量 | 合计 | 数量 | 合计 | 数量 | 合计 |
| 综 合 单 价 | | | | 元 | 1515.33 | | 1613.70 | | 1533.14 | |
| 其 中 | 人 工 费 | | | 元 | 328.78 | | 367.45 | | 327.92 | |
| | 材 料 费 | | | 元 | 1036.91 | | 1079.99 | | 1055.85 | |
| | 机 械 费 | | | 元 | 20.43 | | 22.12 | | 20.46 | |
| | 管 理 费 | | | 元 | 87.30 | | 97.39 | | 87.10 | |
| | 利 润 | | | 元 | 41.91 | | 46.75 | | 41.81 | |
| 材 料 | 1-100 | 基(槽)坑原土打底夯 | 10m ² | 15.08 | 0.28 | 4.22 | 0.28 | 4.22 | 0.28 | 4.22 |
| | 4-99 | 碎石垫层 | m ³ | 175.50 | 0.15 | 26.33 | 0.15 | 26.33 | 0.15 | 26.33 |
| | 6-6.3 | C30 混凝土底板 | m ³ | 383.91 | 0.19 | 72.94 | 0.19 | 72.94 | 0.19 | 72.94 |
| | 5-1 | 现浇混凝土构件钢筋直径 φ12 以内 | t | 5470.72 | 0.037 | 202.42 | 0.037 | 202.42 | 0.037 | 202.42 |
| | 21-1 | 混凝土垫层模板 | 10m ² | 558.01 | (0.07) | (39.06) | (0.07) | (39.06) | (0.07) | (39.06) |
| | 12-34 | M10 水泥砂浆砌 MU15 混凝土实心砖圆形检查井 | m ³ | 458.14 | 0.93 | 426.07 | 1.06 | 485.63 | 0.96 | 439.81 |
| | 12-35 | 1:2 防水水泥砂浆抹面 | 10m ² | 277.22 | 0.76 | 210.69 | 0.90 | 249.50 | 0.44 | 121.98 |
| | 12-28 | 预制混凝土板安装 | m ³ | 993.35 | 0.08 | 79.47 | 0.08 | 79.47 | 0.08 | 79.47 |
| | 12-36 | 聚合物水泥砂浆抹面 | 10m ² | 331.30 | | | | | 0.28 | 92.76 |
| 12-30 | 钢纤维井盖及井座安装 | 套 | 493.21 | 1.00 | 493.21 | 1.00 | 493.21 | 1.00 | 493.21 | |

注：井盖及井座按钢纤维成品价计算，如用其它成品材料，套用相应定额，如在现场制作混凝土井盖及井座应按设计图纸套用相应定额。

计量单位：座

| 定额编号 | | | | | 12-69 | | 12-70 | | | |
|------|-------|----------------------------|------------------|--------|-------|-------|---------------------|-------|----|----|
| 项 目 | | | | | 单 位 | 单 价 | 圆形检查井(省标苏 S01-2012) | | | |
| | | | | | | | 雨水 | | 污水 | |
| | | | | | | | 深度每增减 100mm | | | |
| | | | | | | | 直径×高(mm) | | | |
| | | | | | | | φ 700×1500 | | | |
| | | | | | | | 数量 | 合计 | 数量 | 合计 |
| 综合单价 | | | | | 元 | 48.89 | 50.08 | | | |
| 其中 | 人工费 | | | | 元 | 18.75 | 18.75 | | | |
| | 材料费 | | | | 元 | 22.05 | 23.24 | | | |
| | 机械费 | | | | 元 | 0.84 | 0.84 | | | |
| | 管理费 | | | | 元 | 4.90 | 4.90 | | | |
| | 利润 | | | | 元 | 2.35 | 2.35 | | | |
| 材料 | 12-34 | M10 水泥砂浆砌 MU15 混凝土实心砖圆形检查井 | m ³ | 458.14 | 0.071 | 32.53 | 0.071 | 32.53 | | |
| | 12-35 | 1:2 防水水泥砂浆抹面 | 10m ² | 277.22 | 0.059 | 16.36 | 0.037 | 10.26 | | |
| | 12-36 | 聚合物水泥砂浆抹面 | 10m ² | 331.30 | | | 0.022 | 7.29 | | |

江苏省建筑与装饰工程计价定额

编制人员名单

批 准 徐学军
审 定 郎桂林

建筑部分

主 编 江建平 孙 璐
副 主 编 吕 晶

参 编 人 员 杨继红 茅 剑 周 峰 徐国明 张 俊 吴 宏
卢小娟 张雪宁 范浩生 姚文广 纪传印 王修明
尹 笋 魏 丽 肖 霞 周 欣

软件主要配合 南京未来高新技术有限公司
配 合 单 位 江苏国泰新点软件有限公司

装饰部分

主 编 袁克顺
副 主 编 陈朝晖 孙 璐

参 编 人 员 谈永忠 毛国平 杨文君 聂 磊 徐秋生 丁鹏飞
陈永健 赵 俭 邱建秋 姚国兰 赵 倩 杨 柳

软 件 配 合 南京未来高新技术有限公司

江苏省建筑与装饰工程计价定额

上册

下册

ISBN 978-7-5537-3132-2



9 787553 731322 >

总定价：150.00元
(共2本)

江苏省建筑与装饰工程计价定额

下 册

2014 版

江苏省住房和城乡建设厅 编著

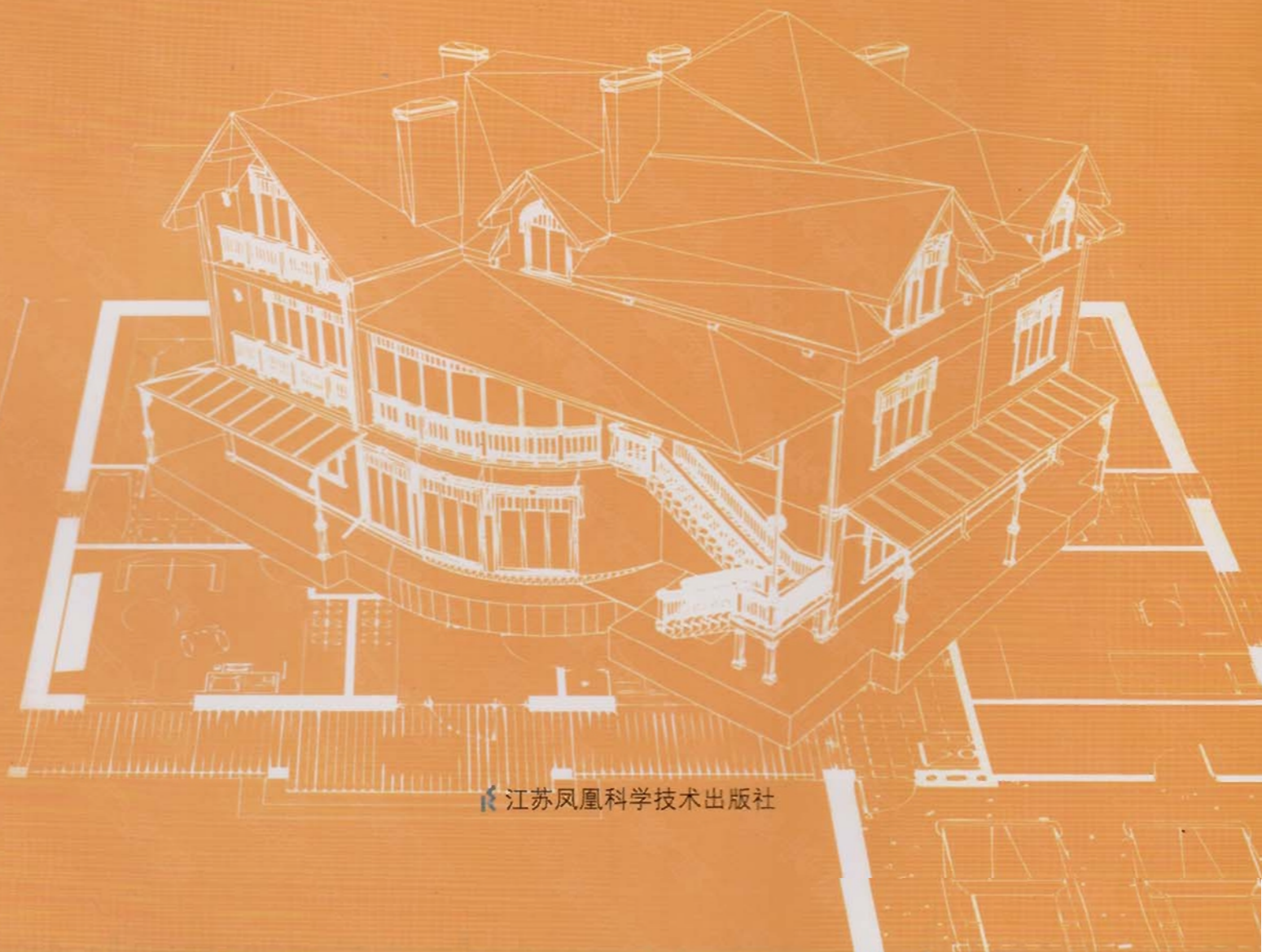

江苏凤凰科学技术出版社

江苏省建筑与装饰工程计价定额

下 册

江苏省住房和城乡建设厅 编著

江苏凤凰科学技术出版社

江苏省住房和城乡建设厅文件

苏建价〔2014〕216号

省住房和城乡建设厅关于印发《江苏省建筑与装饰工程计价定额》《江苏省安装工程计价定额》《江苏省市政工程计价定额》的通知

各省辖市住建局（委）、省有关厅、局：

为了贯彻住房和城乡建设部《建设工程工程量清单计价规范》（GB 50500—2013）及其9本计算规范，为我省工程建设提供计价依据，我厅组织编制了《江苏省建筑与装饰工程计价定额》、《江苏省安装工程计价定额》、《江苏省市政工程计价定额》，现予颁发，自2014年7月1日起执行。具体执行办法另行通知。同时《江苏省建筑与装饰工程计价表》、《江苏省安装工程计价表》、《江苏省市政工程计价表》（2004年）停止执行。

上述定额由江苏省建设工程造价管理总站负责解释和管理。

江苏省住房和城乡建设厅

2014年5月12日

抄送：住房和城乡建设部、省人民政府、各有关建设、施工、咨询单位。

总 说 明

一、为了贯彻执行住房和城乡建设部《建设工程工程量清单计价规范》(GB 50500—2013)以及《房屋建筑与装饰工程工程量计算规范》(GB 50854—2013),适应江苏省建设工程市场计价的需要,为工程建设各方提供计价依据,省住房和城乡建设厅组织有关人员对《江苏省建筑与装饰工程计价表》进行了修订,形成了《江苏省建筑与装饰工程计价定额》(2014年)(以下简称本定额)。本定额共分上下两册。

二、本定额适用于江苏省行政区域范围内一般工业与民用建筑的新建、扩建、改建工程及其单独装饰工程。国有资金投资的建筑与装饰工程应执行本定额;非国有资金投资的建筑与装饰工程可参照使用本定额;当工程施工合同约定按本定额规定计价时,应遵守本定额的相关规定。

三、本定额的编制依据:

1. 《江苏省建筑与装饰工程计价表》;
2. 《全国统一建筑工程基础定额》;
3. 《全国统一建筑装饰装修工程消耗量定额》(GYD-901—2002);
4. 《建设工程劳动定额 建筑工程》[LD/T 72.1~11—2008];
5. 《建设工程劳动定额 装饰工程》[LD/T 73.1~4—2008];
7. 《全国统一建筑安装工程工期定额》(2000年);
8. 《全国统一施工机械台班费用编制规则》;
9. 南京市2013年下半年建筑工程材料指导价格。

四、本定额的作用:

1. 编制工程招标控制价(最高投标限价)的依据;
2. 编制工程标底、结算审核的指导;
3. 工程投标报价、企业内部核算、制定企业定额的参考;
4. 编制建筑工程概算定额的依据;
5. 建设行政主管部门调解工程价款争议、合理确定工程造价的依据。

五、本定额由24章及9个附录组成,包括一般工业与民用建筑的工程实体项目和部分措施项目;不能列出定额项目的措施费用,应按照《江苏省建设工程费用定额》(2014年)的规定进行计算。

六、本定额中的综合单价由人工费、材料费、机械费、管理费、利润等五项费用组成。一般建筑工程、打桩工程的管理费与利润,已按照三类工程标准计入综合单价内;一、二类工程和单独发包的专业工程应根据《江苏省建设工程费用定额》(2014年)规定,对管理费和利润进行调整后计入综合单价内。

定额项目中带括号的材料价格供选用，不包含在综合单价内。部分定额项目在引用了其它项目综合单价时，引用的项目综合单价列入材料费一栏，但其五项费用数据在项目汇总时已做拆解分析，使用中应予注意。

七、本定额是按在正常的施工条件下，结合江苏省颁发的地方标准《江苏省建筑安装工程施工技术操作规程》(DGJ 32/ 27~52—2006)、现行的施工及验收规范和江苏省颁发的部分建筑构、配件通用图做法进行编制。

八、本定额的装饰项目是按中档装饰水准编制的，设计四星及四星级以上宾馆、总统套房、展览馆及公共建筑等对其装修有特殊设计要求和较高艺术造型的装饰工程时，应适当增加人工，增加标准在招标文件或合同中明确，一般控制在 10%以内。

九、家庭室内装饰可以执行本定额，执行本定额时其人工乘以系数 1.15。

十、本定额中未包括的拆除、铲除、拆换、零星修补等项目，应按照《江苏省房屋修缮工程计价表》(2009 年)及其配套费用定额执行；未包括的水电安装项目按照《江苏省安装工程计价定额》(2014 年)及其配套费用定额执行。因本定额缺项而使用其它专业定额消耗量时，仍按本定额对应的费用定额执行。

十一、本定额中规定的工作内容均包括完成该项目过程的全部工序以及施工过程中所需的人工、材料、半成品和机械台班数量。除定额中有规定允许调整外，其余不得因具体工程的施工组织设计、施工方法和工、料、机等耗用与定额有出入而调整定额用量。

十二、本定额中的檐高是指设计室外地面至檐口的高度。檐口高度按以下情况确定：

1. 坡(瓦)屋面按檐墙中心线处屋面板面或椽子上表面的高度计算。
2. 平屋面以檐墙中心线处平屋面的板面高度计算。
3. 屋面女儿墙、电梯间、楼梯间、水箱等高度不计入。

十三、本定额人工工资分别按一类工 85.00 元/工日、二类工 82.00 元/工日、三类工 77.00 元/工日计算。每工日按八小时工作制计算。工日中包括基本用工、材料场内运输用工、部分项目的材料加工及人工幅度差。

十四、材料消耗量及有关规定：

1. 本定额中材料预算价格的组成：

材料预算价格=[采购原价(包括供销部门手续费和包装费)+场外运输费]×1.02(采购保管费)

2. 本定额项目中的主要材料、成品、半成品均按合格的品种、规格加附录中的操作损耗以数量列入定额，次要材料以“其它材料费”按“元”列入。

3. 周转性材料已按“规范”及“操作规程”的要求以摊销量列入相应项目。

4. 使用现场集中搅拌混凝土时综合单价应调整。本定额按 C25 以下的混凝土以 32.5 级复合硅酸盐水泥、C25 以上的混凝土以 42.5 级硅酸盐水泥、砌筑砂浆与抹灰砂浆以 32.5 级硅酸盐水泥的配合比列入综合单价；混凝土实际使用水泥级别与定额取定不符，竣工结算时以实际使用的水泥级别按配合比的规定进行调整；砌筑、抹灰砂浆使用水泥级别与定额取定不符，水泥用量不调整，价差应调整。本定额各章项目综合单价取定的混凝土、砂浆强度等级，设计与定额不符时可以调整。

5. 本定额中，砂浆按现拌砂浆考虑。如使用预拌砂浆，按定额中相应现拌砂浆定额子目进行套用和换算，并按以下办法对人工工日、材料、机械台班进行调整：

(1)使用湿拌砂浆：扣除人工 0.45 工日/ m^3 （指砂浆用量）；将现拌砂浆换算成湿拌砂浆：扣除相应定额子目中的灰浆拌和机台班。

(2)使用散装干拌（湿）砂浆：扣除人工 0.3 工日/ m^3 （指砂浆用量）；干拌（湿）砂浆和水的配合比可按砂浆生产企业使用说明的要求计算，编制预算时，应将每立方米现拌砂浆换算成干拌（湿）砂浆 1.75t 及水 0.29t；扣除相应定额子目中的灰浆拌和机台班，另增加电 2.15kW·h/ m^3 （指砂浆用量），该电费计入其它机械费中。

(3)使用袋装干拌（湿）砂浆：扣除人工 0.2 工日/ m^3 （指砂浆用量）；干拌（湿）砂浆和水的配合比可按砂浆生产企业使用说明的要求计算，编制预算时，应将每立方米现拌砂浆换算成干拌（湿）砂浆 1.75t 及水 0.29t。

6. 本定额项目中的黏土材料，如就地取土，应扣除黏土价格，另增挖、运土方费用。

7. 现浇、预制混凝土构件内的预埋铁件，应另列预埋铁件制作、安装等项目进行计算。

8. 本定额中，凡注明规格的木材及周转木材单价中，均已包括方板材改制成定额规格木材或周转木材的加工费。方板材改制成定额规格木材或周转木材的出材率按 91%计算（所购置方板材=定额用量 \times 1.0989），圆木改制成方板材的出材率及加工费另行计算。

9. 本定额项目中的综合单价、附录中的材料预算价格仅反映定额编制期的市场价格水平；编制工程概算、预算、结算时，按工程实际发生的预算价格计入综合单价内。

10. 建设单位供应的材料，建设单位完成了采购和运输并将材料运至施工工地仓库交施工单位保管的，施工单位退价时应按实际发生的预算价格除以 1.01 退给建设单位（1%作为施工单位的现场保管费）；建设单位供应木材中板材（厚 25mm 以内）到现场退价时，按定额分析用量和每立方米预算价格除以 1.01 再减 105 元后的单价退给甲方。

十五、本定额的垂直运输机械费已包含了单位工程在经江苏省调整后的国家定额工期内完成全部工程项目所需要的垂直运输机械台班费用。

十六、本定额的机械台班单价按《江苏省施工机械台班 2007 年单价表》取定，其中：人工工资单

价 82.00 元/工日；汽油 10.64 元/kg；柴油 9.03 元/kg；煤 1.1 元/kg；电 0.89 元/（kW·h）；水 4.70 元/m³。

十七、本定额中，除脚手架、垂直运输费用定额已注明其适用高度外，其余章节均按檐口高度在 20m 以内编制的。超过 20m 时，建筑工程另按建筑物超高增加费用定额计算超高增加费，单独装饰工程则另外计取超高人工降效费。

十八、本定额中的塔吊、施工电梯基础、塔吊电梯与建筑物连接件项目，供编制施工图预算、最高投标限价（招标控制价）、标底使用，投标报价、竣工结算时应根据施工方案进行调整。

十九、为方便发承包双方的工程量计量，本定额在附录一中列出了混凝土构件的模板、钢筋含量表，供参考使用。按设计图纸计算模板接触面积或使用混凝土含模量折算模板面积，同一工程两种方法仅能使用其中一种，不得混用。竣工结算时，使用含模量者，模板面积不得调整；使用含钢量者，钢筋应按设计图纸计算的重量进行调整。

二十、钢材理论质量与实际质量不符时，钢材数量可以调整，调整系数由施工单位提出资料与建设单位、设计单位共同研究确定。

二十一、现场堆放材料有困难，材料不能直接运到单位工程周边需再次中转，建设单位不能按正常合理的施工组织设计提供材料、构件堆放场地和临时设施用地的工程而发生的二次搬运用费，按第二十四章子目执行。

二十二、工程施工用水、电，应由建设单位在现场装置水、电表，交施工单位保管使用，施工单位按电表读数乘以单价付给建设单位；如无条件装表计量，由建设单位直接提供水电，在竣工结算时按定额含量乘以单价付给建设单位。生活用电按实际发生金额支付。

二十三、同时使用两个或两个以上系数时，采用连乘方法计算。

二十四、本定额的缺项项目，由施工单位提出实际耗用的人工、材料、机械含量测算资料，经工程所在市工程造价管理处（站）批准并报江苏省建设工程造价管理总站备案后方可执行。

二十五、本定额中凡注有“×××以内”均包括“×××”本身，“×××以上”均不包括“×××”本身。

二十六、本定额由江苏省建设工程造价管理总站负责解释。

目 录

| | |
|-----------------|------|
| 第一章 土、石方工程 | 土1 |
| 说明 | 土1 |
| 工程量计算规则 | 土4 |
| 1.1 人工土、石方 | 土8 |
| 1.2 机械土、石方 | 土26 |
| 第二章 地基处理及边坡支护工程 | 地58 |
| 说明 | 地58 |
| 工程量计算规则 | 地59 |
| 2.1 地基处理 | 地60 |
| 2.2 基坑与边坡支护 | 地67 |
| 第三章 桩基工程 | 桩76 |
| 说明 | 桩76 |
| 工程量计算规则 | 桩78 |
| 3.1 打桩工程 | 桩79 |
| 3.2 灌注桩 | 桩86 |
| 第四章 砌筑工程 | 砌109 |
| 说明 | 砌109 |
| 工程量计算规则 | 砌111 |
| 4.1 砌砖 | 砌115 |
| 4.2 砌石 | 砌133 |
| 4.3 构筑物 | 砌136 |
| 4.4 基础垫层 | 砌141 |
| 第五章 钢筋工程 | 钢144 |
| 说明 | 钢144 |
| 工程量计算规则 | 钢146 |
| 5.1 现浇构件 | 钢150 |
| 5.2 预制构件 | 钢153 |
| 5.3 预应力构件 | 钢155 |
| 5.4 其它 | 钢158 |
| 第六章 混凝土工程 | 混164 |
| 说明 | 混164 |
| 工程量计算规则 | 混166 |
| 6.1 自拌混凝土构件 | 混172 |
| 6.2 预拌混凝土泵送构件 | 混227 |
| 6.3 预拌混凝土非泵送构件 | 混257 |

| | |
|--------------------------|------|
| 第七章 金属结构工程 | 金282 |
| 说明 | 金282 |
| 工程量计算规则 | 金283 |
| 7.1 钢柱制作 | 金284 |
| 7.2 钢屋架、钢托架、钢桁架、网架制作 | 金288 |
| 7.3 钢梁、钢吊车梁制作 | 金293 |
| 7.4 钢制动梁、支撑、檩条、墙架、挡风架制作 | 金295 |
| 7.5 钢平台、钢梯子、钢栏杆制作 | 金298 |
| 7.6 钢拉杆制作、钢漏斗制安、型钢制作 | 金300 |
| 7.7 钢屋架、钢桁架、钢托架现场制作平台摊销 | 金302 |
| 7.8 其它 | 金303 |
| 第八章 构件运输及安装工程 | 安306 |
| 说明 | 安306 |
| 工程量计算规则 | 安309 |
| 8.1 构件运输 | 安310 |
| 8.2 构件安装 | 安325 |
| 第九章 木结构工程 | 木357 |
| 说明 | 木357 |
| 工程量计算规则 | 木358 |
| 9.1 厂库房大门、特种门 | 木359 |
| 9.2 木结构 | 木369 |
| 9.3 附表:厂库房大门、特种门五金、铁件配件表 | 木374 |
| 第十章 屋面及防水工程 | 屋377 |
| 说明 | 屋377 |
| 工程量计算规则 | 屋378 |
| 10.1 屋面防水 | 屋380 |
| 10.2 平面立面及其它防水 | 屋409 |
| 10.3 伸缩缝、止水带 | 屋421 |
| 10.4 屋面排水 | 屋434 |
| 第十一章 保温、隔热、防腐工程 | 酸439 |
| 说明 | 酸439 |
| 工程量计算规则 | 酸440 |
| 11.1 保温、隔热工程 | 酸441 |
| 11.2 防腐工程 | 酸456 |
| 第十二章 厂区道路及排水工程 | 道499 |
| 说明 | 道499 |
| 工程量计算规则 | 道499 |
| 12.1 整理路床、路肩及边沟砌筑 | 道500 |
| 12.2 道路垫层 | 道501 |
| 12.3 铺预制混凝土块、道板面层 | 道502 |

| | | |
|-------------------|------------------|------|
| 12.4 | 铺设预制混凝土路牙沿、混凝土面层 | 道504 |
| 12.5 | 排水系统中钢筋混凝土井、池、其它 | 道507 |
| 12.6 | 排水系统中砖砌窨井 | 道509 |
| 12.7 | 井、池壁抹灰、道路伸缩缝 | 道510 |
| 12.8 | 混凝土排水管铺设 | 道511 |
| 12.9 | PVC排水管铺设 | 道512 |
| 12.10 | 各种检查井综合定额 | 道513 |
| 第十三章 楼地面工程 | | |
| | 说明 | 楼519 |
| | 工程量计算规则 | 楼520 |
| 13.1 | 垫层 | 楼521 |
| 13.2 | 找平层 | 楼524 |
| 13.3 | 整体面层 | 楼525 |
| 13.4 | 块料面层 | 楼530 |
| 13.5 | 木地板、栏杆、扶手 | 楼550 |
| 13.6 | 散水、斜坡、明沟 | 楼565 |
| 第十四章 墙柱面工程 | | |
| | 说明 | 墙567 |
| | 工程量计算规则 | 墙569 |
| 14.1 | 一般抹灰 | 墙571 |
| 14.2 | 装饰抹灰 | 墙581 |
| 14.3 | 镶贴块料面层及幕墙 | 墙584 |
| 14.4 | 木装修及其它 | 墙610 |
| 第十五章 天棚工程 | | |
| | 说明 | 天624 |
| | 工程量计算规则 | 天626 |
| 15.1 | 天棚龙骨 | 天627 |
| 15.2 | 天棚面层及饰面 | 天638 |
| 15.3 | 雨篷 | 天646 |
| 15.4 | 采光天棚 | 天648 |
| 15.5 | 天棚检修道 | 天649 |
| 15.6 | 天棚抹灰 | 天650 |
| 第十六章 门窗工程 | | |
| | 说明 | 门653 |
| | 工程量计算规则 | 门656 |
| 16.1 | 购入构件成品安装 | 门657 |
| 16.2 | 铝合金门窗制作、安装 | 门664 |
| 16.3 | 木门、窗框扇制安 | 门671 |
| 16.4 | 装饰木门扇 | 门711 |

| | |
|------------------------|-------------|
| 16.5 门、窗五金配件安装 | 门715 |
| 第十七章 油漆、涂料、裱糊工程 | 漆740 |
| 说明 | 漆740 |
| 工程量计算规则 | 漆741 |
| 17.1 油漆、涂料 | 漆745 |
| 17.2 裱贴饰面 | 漆793 |
| 第十八章 其它零星工程 | 零797 |
| 说明 | 零797 |
| 工程量计算规则 | 零798 |
| 18.1 招牌、灯箱面层 | 零799 |
| 18.2 美术字安装 | 零801 |
| 18.3 压条、装饰条线 | 零802 |
| 18.4 镜面玻璃 | 零806 |
| 18.5 卫生间配件 | 零807 |
| 18.6 门窗套 | 零808 |
| 18.7 木窗台板 | 零810 |
| 18.8 木盖板 | 零810 |
| 18.9 暖气罩 | 零811 |
| 18.10 天棚面零星项目 | 零811 |
| 18.11 灯带、灯槽 | 零813 |
| 18.12 窗帘盒 | 零814 |
| 18.13 窗帘、窗帘轨道 | 零815 |
| 18.14 石材面防护剂 | 零816 |
| 18.15 成品保护 | 零817 |
| 18.16 隔断 | 零818 |
| 18.17 柜类、货架 | 零823 |
| 第十九章 建筑物超高增加费用 | 高842 |
| 说明 | 高842 |
| 工程量计算规则 | 高842 |
| 19.1 建筑物超高增加费 | 高843 |
| 19.2 装饰工程超高人工降效系数 | 高848 |
| 第二十章 脚手架工程 | 架849 |
| 说明 | 架849 |
| 工程量计算规则 | 架852 |
| 20.1 脚手架 | 架855 |
| 20.2 建筑物檐高超20m脚手架材料增加费 | 架866 |
| 第二十一章 模板工程 | 模874 |
| 说明 | 模874 |
| 工程量计算规则 | 模877 |

| | | |
|----------------|------------------------|-------|
| 21.1 | 现浇构件 | 模881 |
| 21.2 | 现场预制构件 | 模910 |
| 21.3 | 加工厂预制构件 | 模922 |
| 21.4 | 构筑物工程 | 模933 |
| | | |
| 第二十二章 施工排水、降水 | | 水957 |
| | 说明 | 水957 |
| | 工程量计算规则 | 水957 |
| 22.1 | 施工排水 | 水958 |
| 22.2 | 施工降水 | 水959 |
| | | |
| 第二十三章 建筑工程垂直运输 | | 垂962 |
| | 说明 | 垂962 |
| | 工程量计算规则 | 垂964 |
| 23.1 | 建筑物垂直运输 | 垂965 |
| 23.2 | 单独装饰工程垂直运输 | 垂970 |
| 23.3 | 烟囱、水塔、筒仓垂直运输 | 垂971 |
| 23.4 | 施工塔吊、电梯基础、塔吊及电梯与建筑物连接件 | 垂973 |
| | | |
| 第二十四章 场内二次搬运 | | 搬975 |
| | 说明 | 搬975 |
| | 工程量计算规则 | 搬975 |
| 24.1 | 机动翻斗车二次搬运 | 搬976 |
| 24.2 | 单(双)轮车二次搬运 | 搬979 |
| | | |
| 附录 | | 附995 |
| | 说明 | 附995 |
| | 一、混凝土及钢筋混凝土构件模板、钢筋含量表 | 附996 |
| | 二、机械台班预算单价取定表 | 附1002 |
| | 三、混凝土、特种混凝土配合比表 | 附1012 |
| | 四、砌筑砂浆、抹灰砂浆、其它砂浆配合比表 | 附1059 |
| | 五、防腐耐酸砂浆配合比表 | 附1071 |
| | 六、主要建筑材料预算价格取定表 | 附1076 |
| | 七、抹灰分层厚度及砂浆种类表 | 附1107 |
| | 八、主要材料、半成品损耗率取定表 | 附1112 |
| | 九、常用钢材理论重量及形体公式计算表 | 附1117 |

第十三章 楼地面工程

说 明

一、本章中各种混凝土、砂浆强度等级、抹灰厚度，设计与定额规定不同时，可以换算。

二、本章整体面层子目中均包括基层与装饰面层。找平层砂浆设计厚度不同，按每增、减 5mm 找平层调整。粘结层砂浆厚度与定额不符时，按设计厚度调整。地面防潮层按相应子目执行。

三、整体面层、块料面层中的楼地面项目，均不包括踢脚线工料；水泥砂浆、水磨石楼梯包括踏步、踢脚板、踢脚线、平台、堵头，不包括楼梯底抹灰（楼梯底抹灰另按相应子目执行）。

四、踢脚线高度按 150mm 编制，如设计高度不同时，整体面层不调整，块料面层按比例调整，其它不变。

五、水磨石面层定额项目已包括酸洗打蜡工料，设计不做酸洗打蜡，应扣除定额中的酸洗打蜡材料及人工 0.51 工日/10m²；其余项目均不包括酸洗打蜡，应另列项目计算。

六、石材块料面板镶贴不分品种、拼色，均执行相应子目。包括镶贴一道墙四周的镶边线（阴、阳角处含 45° 角），设计有两条或两条以上镶边者，按相应子目人工乘以系数 1.10（工程量按镶边的工程量计算），矩形分色镶贴的小方块仍按定额执行。

七、石材块料面板局部切除并分色镶贴成折线图案者称“简单图案镶贴”，切除分色镶贴成弧线形图案者称“复杂图案镶贴”，该两种图案镶贴应分别套用定额。

八、石材块料面板镶贴及切割费用已包括在定额内，但石材磨边未包括在内。设计磨边者，按相应子目执行。

九、对石材块料面板地面或特殊地面要求需成品保护者，不论采用何种材料进行保护，均按相应子目执行，但必须是实际发生时才能计算。

十、扶手、栏杆、栏板适用于楼梯、走廊及其它装饰栏杆、栏板、扶手，栏杆定额项目中包括了弯头的制作、安装。设计栏杆、栏板的材料、规格、用量与定额不同，可以调整。定额中栏杆、栏板与楼梯踏步的连接是按预埋件焊接考虑。设计用膨胀螺栓连接时，每 10m 另增人工 0.35 工日，M10×100 膨胀螺栓 10 只，铁件 1.25kg，合金钢钻头 0.13 只，电锤 0.13 台班。

十一、楼梯、台阶不包括防滑条，设计用防滑条者，按相应子目执行。螺旋形、圆弧形楼梯贴块料面层按相应子目的人工乘以系数 1.20，块料面层材料乘以系数 1.10，其它不变。现场锯割石材块料面板粘贴在螺旋形、圆弧形楼梯面，按实际情况另行处理。

十二、斜坡、散水、明沟按《室外工程》苏 J08—2006 编制，均包括挖（填）土、垫层、砌筑、抹面。采用其它图集时，材料含量可以调整，其它不变。

十三、通往地下室车道的土方、垫层、混凝土、钢筋混凝土按相应子目执行。

十四、本章不含铁件，如发生另行计算，按相应子目执行。

工程量计算规则

一、地面垫层按室内主墙间净面积乘以设计厚度以立方米计算，应扣除凸出地面的构筑物、设备基础、室内铁道、地沟等所占体积，不扣除柱、垛、间壁墙、附墙烟囱及面积在 0.3m^2 以内孔洞所占体积，但门洞、空圈、暖气包槽、壁龛的开口部分亦不增加。

二、整体面层、找平层均按主墙间净空面积以平方米计算，应扣除凸出地面建筑物、设备基础、地沟等所占面积，不扣除柱、垛、间壁墙、附墙烟囱及面积在 0.3m^2 以内的孔洞所占面积，但门洞、空圈、暖气包槽、壁龛的开口部分亦不增加。看台台阶、阶梯教室地面整体面层按展开后的净面积计算。

三、地板及块料面层，按图示尺寸实铺面积以平方米计算，应扣除凸出地面的构筑物、设备基础、柱、间壁墙等不做面层的部分， 0.3m^2 以内的孔洞面积不扣除。门洞、空圈、暖气包槽、壁龛的开口部分的工程量另增并入相应的面层内计算。

四、楼梯整体面层按楼梯的水平投影面积以平方米计算，包括踏步、踢脚板、中间休息平台、踢脚线、梯板侧面及堵头。楼梯井宽在 200mm 以内者不扣除，超过 200mm 者，应扣除其面积，楼梯间与走廊连接的，应算至楼梯梁的外侧。

五、楼梯块料面层、按展开实铺面积以平方米计算，踏步板、踢脚板、休息平台、踢脚线、堵头工程量应合并计算。

六、台阶（包括踏步及最上一步踏步口外延 300mm ）整体面层按水平投影面积以平方米计算；块料面层，按展开（包括两侧）实铺面积以平方米计算。

七、水泥砂浆、水磨石踢脚线按延长米计算，其洞口、门口长度不予扣除，但洞口、门口、垛、附墙烟囱等侧壁也不增加；块料面层踢脚线按图示尺寸以实贴延长米计算，门洞扣除，侧壁另加。

八、多色简单、复杂图案镶贴石材块料面板，按镶贴图案的矩形面积计算。成品拼花石材铺贴按设计图案的面积计算。计算简单、复杂图案之外的面积，扣除简单、复杂图案面积时，也按矩形面积扣除。

九、楼地面铺设木地板、地毯以实铺面积计算。楼梯地毯压棍安装以套计算。

十、其它

1. 栏杆、扶手、扶手下托板均按扶手的延长米计算，楼梯踏步部分的栏杆与扶手应按水平投影长度乘以系数 1.18。

2. 斜坡、散水、搓牙均按水平投影面积以平方米计算，明沟与散水连在一起，明沟按宽 300mm 计算。其余为散水，散水、明沟应分开计算。散水、明沟应扣除踏步、斜坡、花台等的长度。

3. 明沟按图示尺寸以延长米计算。

4. 地面、石材面嵌金属和楼梯防滑条均按延长米计算。

13.1 垫层

13.1.1 灰土

工作内容：拌和、铺设、找平、夯实。

计量单位：m³

| 定额编号 | | | | 13-1 | | 13-2 | | | |
|------|----------|-----------------------|----------------|--------|--------|--------|--------|------|-------|
| 项 目 | | | | 单 位 | 单 价 | 灰土 | | | |
| | | | | | | 3:7 | | 2:8 | |
| | | | | | | 数量 | 合计 | 数量 | 合计 |
| 综合单价 | | | | 元 | 194.07 | | 171.77 | | |
| 其中 | 人工费 | | | 元 | 59.86 | | 59.86 | | |
| | 材料费 | | | 元 | 110.61 | | 88.31 | | |
| | 机械费 | | | 元 | 1.06 | | 1.06 | | |
| | 管理费 | | | 元 | 15.23 | | 15.23 | | |
| | 利润 | | | 元 | 7.31 | | 7.31 | | |
| 二类工 | | | | 工日 | 82.00 | 0.73 | 59.86 | 0.73 | 59.86 |
| 材料 | 80310104 | 灰土 3:7 | m ³ | 108.58 | 1.01 | 109.67 | | | |
| | 80310103 | 灰土 2:8 | m ³ | 86.50 | | | | 1.01 | 87.37 |
| | 31150101 | 水 | m ³ | 4.70 | 0.20 | 0.94 | 0.20 | 0.94 | |
| 机械 | 99130511 | 夯实机(电动) 夯击能力 20~62N·m | 台班 | 26.47 | 0.04 | 1.06 | 0.04 | 1.06 | |

注：1. 压路机碾压时，每 1m³ 相应的垫层材料乘以系数 1.15，人工乘以系数 0.9，增加光轮压路机 8t 0.022 台班，扣除电动打夯机。
2. 在原土上需打底夯者应另按土方工程中的打底夯定额执行。

13.1.2 砂、砂石、碎石、碎砖

工作内容：1. 拌和、铺设、找平、夯实。
2. 调制砂浆、灌缝。

计量单位：m³

| 定额编号 | | | | 13-3 | | 13-4 | | 13-5 | | 13-6 | | | |
|------|----------|-----------------------|----------------|--------|--------|--------|--------|--------|--------|--------|--------|--------|-------|
| 项 目 | | | | 单 位 | 单 价 | 砂 | | 1:1 砂石 | | 毛石 | | | |
| | | | | | | | | | | 干铺 | | 灌浆 | |
| | | | | | | 数量 | 合计 | 数量 | 合计 | 数量 | 合计 | 数量 | 合计 |
| 综合单价 | | | | 元 | 176.54 | | 194.17 | | 179.01 | | 254.18 | | |
| 其中 | 人工费 | | | 元 | 31.16 | | 50.84 | | 47.56 | | 76.26 | | |
| | 材料费 | | | 元 | 132.39 | | 123.06 | | 112.40 | | 141.03 | | |
| | 机械费 | | | 元 | 1.06 | | 1.06 | | 1.06 | | 6.33 | | |
| | 管理费 | | | 元 | 8.06 | | 12.98 | | 12.16 | | 20.65 | | |
| | 利润 | | | 元 | 3.87 | | 6.23 | | 5.83 | | 9.91 | | |
| 二类工 | | | | 工日 | 82.00 | 0.38 | 31.16 | 0.62 | 50.84 | 0.58 | 47.56 | 0.93 | 76.26 |
| 材料 | 80050103 | 混合砂浆 M2.5 | m ³ | 188.64 | | | | | | | | 0.215 | 40.56 |
| | 04030100 | 黄砂 | t | 74.00 | 1.77 | 130.98 | 0.98 | 72.52 | | | | | |
| | 04050207 | 碎石 5~40mm | t | 62.00 | | | 0.80 | 49.60 | 0.20 | 12.40 | | | |
| | 04110200 | 毛石 | t | 50.00 | | | | | 2.00 | 100.00 | 2.00 | 100.00 | |
| | 31150101 | 水 | m ³ | 4.70 | 0.30 | 1.41 | 0.20 | 0.94 | | | | 0.10 | 0.47 |
| 机械 | 99130511 | 夯实机(电动) 夯击能力 20~62N·m | 台班 | 26.47 | 0.04 | 1.06 | 0.04 | 1.06 | 0.04 | 1.06 | 0.04 | 1.06 | |
| | 99050503 | 灰浆搅拌机 拌筒容量 200L | 台班 | 122.64 | | | | | | | | 0.043 | 5.27 |

注：同前。

工作内容：1. 拌和、铺设、找平、夯实。
2. 调制砂浆、灌缝。

计量单位：m³

| 定额编号 | | | | 13-7 | | 13-8 | | | |
|------|----------|-----------------------|----------------|--------|--------|-------|--------|-------|-------|
| 项 目 | | | | 单 位 | 单 价 | 碎 砖 | | | |
| | | | | | | 干 铺 | | 灌 浆 | |
| | | | | | | 数 量 | 合 计 | 数 量 | 合 计 |
| 综合单价 | | | | 元 | 115.38 | | 180.37 | | |
| 其中 | 人 工 费 | | | 元 | 41.00 | | 61.50 | | |
| | 材 料 费 | | | 元 | 57.75 | | 87.60 | | |
| | 机 械 费 | | | 元 | 1.06 | | 6.21 | | |
| | 管 理 费 | | | 元 | 10.52 | | 16.93 | | |
| | 利 润 | | | 元 | 5.05 | | 8.13 | | |
| 二类工 | | | | 工日 | 82.00 | 0.50 | 41.00 | 0.75 | 61.50 |
| 材 料 | 80050103 | 混合砂浆 M2.5 | m ³ | 188.64 | | | 0.152 | 28.67 | |
| | 04135512 | 碎砖 | t | 35.00 | 1.65 | 57.75 | 1.65 | 57.75 | |
| | 31150101 | 水 | m ³ | 4.70 | | | 0.25 | 1.18 | |
| 机 械 | 99130511 | 夯实机(电动) 夯击能力 20~62N·m | 台班 | 26.47 | 0.04 | 1.06 | 0.04 | 1.06 | |
| | 99050503 | 灰浆搅拌机 拌筒容量 200L | 台班 | 122.64 | | | 0.042 | 5.15 | |

注：同前。

工作内容：铺设、找平、夯实。

计量单位：m³

| 定额编号 | | | | 13-9 | | 13-10 | | | |
|------|----------|-----------------------|----|-------|--------|--------|--------|-------|-------|
| 项 目 | | | | 单 位 | 单 价 | 碎 石 | | 道 碴 | |
| | | | | | | 干 铺 | | | |
| | | | | | | 数 量 | 合 计 | 数 量 | 合 计 |
| 综合单价 | | | | 元 | 171.45 | | 175.91 | | |
| 其中 | 人 工 费 | | | 元 | 43.46 | | 64.78 | | |
| | 材 料 费 | | | 元 | 110.46 | | 85.71 | | |
| | 机 械 费 | | | 元 | 1.06 | | 1.06 | | |
| | 管 理 费 | | | 元 | 11.13 | | 16.46 | | |
| | 利 润 | | | 元 | 5.34 | | 7.90 | | |
| 二类工 | | | | 工日 | 82.00 | 0.53 | 43.46 | 0.79 | 64.78 |
| 材 料 | 04050203 | 碎石 5~16mm | t | 68.00 | 0.12 | 8.16 | 0.12 | 8.16 | |
| | 04050207 | 碎石 5~40mm | t | 62.00 | 1.65 | 102.30 | | | |
| | 04050101 | 道碴 40~80mm | t | 47.00 | | | 1.65 | 77.55 | |
| 机 械 | 99130511 | 夯实机(电动) 夯击能力 20~62N·m | 台班 | 26.47 | 0.04 | 1.06 | 0.04 | 1.06 | |

注：1. 设计碎石干铺需灌砂浆时另增人工 0.25 工日，砂浆 0.32m³，水 0.3m³，灰浆搅拌机 200L 0.064 台班，同时扣除定额中碎石 5~16mm 0.12t，碎石 5~40mm 0.04t。
2. 压路机碾压时，每 1m³ 相应的垫层材料乘以系数 1.15，人工乘以系数 0.9，增加光轮压路机 8t 0.022 台班，扣除电动打夯机。
3. 在原土上需打底夯者应另按土方工程中的打底夯定额执行。

13.1.3 混凝土

工作内容：混凝土搅拌、捣固、养护。

计量单位：m³

| 定 额 编 号 | | | | 13-11 | | 13-12 | | |
|-------------|----------|-------------------------|----------------|---------|--------|----------|--------|----------|
| 项 目 | | | 单 位 | 单 价 | 现浇混凝土 | | | |
| | | | | | 不分格 | | 分格 | |
| | | | | | 数量 | 合计 | 数量 | 合计 |
| 综合单价 | | | | 元 | 395.95 | 425.23 | | |
| 其中 | 人工费 | | | 元 | 105.78 | 118.08 | | |
| | 材料费 | | | 元 | 241.05 | 253.49 | | |
| | 机械费 | | | 元 | 7.28 | 7.28 | | |
| | 管理费 | | | 元 | 28.27 | 31.34 | | |
| | 利 润 | | | 元 | 13.57 | 15.04 | | |
| 二类工 | | | 工日 | 82.00 | 1.29 | 105.78 | 1.44 | 118.08 |
| 材 | 80210116 | 现浇混凝土 C10 | m ³ | 232.89 | (1.01) | (235.22) | (1.01) | (235.22) |
| | 80210117 | 现浇混凝土 C15 | m ³ | 235.54 | 1.01 | 237.90 | 1.01 | 237.90 |
| | 80210118 | 现浇混凝土 C20 | m ³ | 254.72 | (1.01) | (257.27) | (1.01) | (257.27) |
| | 32090101 | 周转木材 | m ³ | 1850.00 | | | 0.006 | 11.10 |
| | 03510705 | 铁钉 70mm | kg | 4.20 | | | 0.32 | 1.34 |
| | 31150101 | 水 | m ³ | 4.70 | 0.67 | 3.15 | 0.67 | 3.15 |
| 机 | 99050152 | 滚筒式混凝土搅拌机(电动) 出料容量 400L | 台班 | 156.81 | 0.039 | 6.12 | 0.039 | 6.12 |
| | 99052108 | 混凝土振捣器 平板式 | 台班 | 14.93 | 0.078 | 1.16 | 0.078 | 1.16 |

工作内容：混凝土捣固、养护。

计量单位：m³

| 定 额 编 号 | | | | 13-13 | | 13-14 | | |
|-------------|----------|-----------------|----------------|---------|---------|----------|---------|----------|
| 项 目 | | | 单 位 | 单 价 | 预拌混凝土 | | | |
| | | | | | 非泵送 | | | |
| | | | | | 不分格 | | 分格 | |
| | | 数量 | 合计 | 数量 | 合计 | | | |
| 综合单价 | | | | 元 | 412.36 | 434.90 | | |
| 其中 | 人工费 | | | 元 | 58.22 | 65.60 | | |
| | 材料费 | | | 元 | 331.00 | 343.44 | | |
| | 机械费 | | | 元 | 1.16 | 1.16 | | |
| | 管理费 | | | 元 | 14.85 | 16.69 | | |
| | 利 润 | | | 元 | 7.13 | 8.01 | | |
| 二类工 | | | 工日 | 82.00 | 0.71 | 58.22 | 0.80 | 65.60 |
| 材 | 80212113 | 预拌混凝土(非泵送型) C10 | m ³ | 320.00 | (1.015) | (324.80) | (1.015) | (324.80) |
| | 80212114 | 预拌混凝土(非泵送型) C15 | m ³ | 323.00 | 1.015 | 327.85 | 1.015 | 327.85 |
| | 80212115 | 预拌混凝土(非泵送型) C20 | m ³ | 333.00 | (1.015) | (338.00) | (1.015) | (338.00) |
| | 32090101 | 周转木材 | m ³ | 1850.00 | | | 0.006 | 11.10 |
| | 03510705 | 铁钉 70mm | kg | 4.20 | | | 0.32 | 1.34 |
| | 31150101 | 水 | m ³ | 4.70 | 0.67 | 3.15 | 0.67 | 3.15 |
| 机械 | 99052108 | 混凝土振捣器 平板式 | 台班 | 14.93 | 0.078 | 1.16 | 0.078 | 1.16 |

13.2 找平层

13.2.1 水泥砂浆

工作内容：清理基层、调运砂浆、抹平、压实。

计量单位：10m²

| 定额编号 | | | | | 13-15 | | 13-16 | | 13-17 | | | |
|------|----------|-----------------|--|--|----------------|--------|--------------|--------|--------|-------|------------|-------|
| 项 目 | | | | | 单 位 | 单 价 | 水泥砂浆(厚 20mm) | | | | | |
| | | | | | | | 混凝土或硬基层上 | | 在填充材料上 | | 厚度每增(减)5mm | |
| | | | | | | | 数量 | 合计 | 数量 | 合计 | 数量 | 合计 |
| 综合单价 | | | | | 元 | 130.68 | | 163.84 | | 28.51 | | |
| 其中 | 人工费 | | | | 元 | 64.94 | | 68.88 | | 10.66 | | |
| | 材料费 | | | | 元 | 48.69 | | 60.91 | | 12.22 | | |
| | 机械费 | | | | 元 | 4.91 | | 6.25 | | 1.23 | | |
| | 管理费 | | | | 元 | 14.96 | | 18.78 | | 2.97 | | |
| | 利润 | | | | 元 | 7.18 | | 9.02 | | 1.43 | | |
| 二类工 | | | | | 工日 | 82.00 | 0.67 | 54.94 | 0.84 | 68.88 | 0.13 | 10.66 |
| 材料 | 80010125 | 水泥砂浆 1:3 | | | m ³ | 239.65 | 0.202 | 48.41 | 0.253 | 60.63 | 0.051 | 12.22 |
| | 31150101 | 水 | | | m ³ | 4.70 | 0.06 | 0.28 | 0.06 | 0.28 | | |
| 机械 | 99050503 | 灰浆搅拌机 拌筒容量 200L | | | 台班 | 122.64 | 0.04 | 4.91 | 0.051 | 6.25 | 0.01 | 1.23 |

13.2.2 细石混凝土

工作内容：清理基层，细石混凝土搅拌、捣平、压实、养护。

计量单位：10m³

| 定额编号 | | | | | 13-18 | | 13-19 | | | |
|------|----------|-------------------------|--|--|----------------|--------|--------|--------|------------|-------|
| 项 目 | | | | | 单 位 | 单 价 | 细石混凝土 | | | |
| | | | | | | | 厚 40mm | | 厚度每增(减)5mm | |
| | | | | | | | 数量 | 合计 | 数量 | 合计 |
| 综合单价 | | | | | 元 | 206.97 | | 23.06 | | |
| 其中 | 人工费 | | | | 元 | 68.88 | | 6.56 | | |
| | 材料费 | | | | 元 | 106.20 | | 13.31 | | |
| | 机械费 | | | | 元 | 4.67 | | 0.56 | | |
| | 管理费 | | | | 元 | 18.39 | | 1.78 | | |
| | 利润 | | | | 元 | 8.83 | | 0.85 | | |
| 二类工 | | | | | 工日 | 82.00 | 0.84 | 68.88 | 0.08 | 6.56 |
| 材料 | 80210105 | 现浇混凝土 C20 | | | m ³ | 258.23 | 0.404 | 104.32 | 0.051 | 13.17 |
| | 31150101 | 水 | | | m ³ | 4.70 | 0.40 | 1.88 | 0.03 | 0.14 |
| 机械 | 99050152 | 滚筒式混凝土搅拌机(电动) 出料容量 400L | | | 台班 | 156.81 | 0.025 | 3.92 | 0.003 | 0.47 |
| | 99052108 | 混凝土振捣器 平板式 | | | 台班 | 14.93 | 0.05 | 0.75 | 0.006 | 0.09 |

注：1. 细石混凝土中设计有钢筋，钢筋按相应子目执行。

2. 采用预拌泵送细石砼时，材料换算，13-18中人工扣减0.53工日，增加泵管摊销费0.1元，扣除混凝土搅拌机，增加泵车0.004台班；13-19中人工扣减0.07工日，增加泵管摊销费0.01元，扣除混凝土搅拌机，增加泵车0.0005台班。

3. 采用预拌非泵送细石砼时，材料换算，13-18中人工扣减0.34工日，扣除混凝土搅拌机；13-19中人工扣减0.04工日，扣除混凝土搅拌机。

13.2.3 沥青砂浆

工作内容：清理基层、摊铺沥青砂浆、捣平、压实。

计量单位：10m²

| 定额编号 | | | 13-20 | | 13-21 | | | |
|------|----------|------------|----------------|---------|--------|--------|------------|-------|
| 项 目 | | | 单 位 | 单 价 | 沥青砂浆 | | | |
| | | | | | 厚 20mm | | 厚度每增(减)5mm | |
| | | | | | 数量 | 合计 | 数量 | 合计 |
| 综合单价 | | | 元 | 415.11 | | 105.04 | | |
| 其中 | 人工费 | | 元 | 15.58 | | 4.10 | | |
| | 材料费 | | 元 | 393.76 | | 99.42 | | |
| | 机械费 | | 元 | — | | — | | |
| | 管理费 | | 元 | 3.90 | | 1.03 | | |
| | 利润 | | 元 | 1.87 | | 0.49 | | |
| 二类工 | | | 工日 | 82.00 | 0.19 | 15.58 | 0.05 | 4.10 |
| 材料 | 80071501 | 普通沥青砂浆(成品) | m ³ | 1949.32 | 0.202 | 393.76 | 0.051 | 99.42 |

13.3 整体面层

13.3.1 水泥砂浆

工作内容：清理基层、调运砂浆、抹平、压光、养护。

计量单位：表中所示

| 定额编号 | | | 13-22 | | 13-23 | | 13-24 | | 13-25 | | | |
|------|----------|-----------------|----------------|--------|--------|-------|------------|--------|------------------|--------|-------------------------|--------|
| 项 目 | | | 单 位 | 单 价 | 水泥砂浆 | | | | | | | |
| | | | | | 楼地面 | | | | 楼梯 | | 台阶 | |
| | | | | | 厚 20mm | | 厚度每增(减)5mm | | 10m ² | | 10m ² 水平投影面积 | |
| | | | | | 数量 | 合计 | 数量 | 合计 | | | | |
| | | | | | 综合单价 | | | 元 | 165.31 | | 30.35 | |
| 其中 | 人工费 | | 元 | 73.80 | | 10.66 | | 519.06 | | 218.94 | | |
| | 材料费 | | 元 | 57.47 | | 14.06 | | 104.22 | | 97.31 | | |
| | 机械费 | | 元 | 4.91 | | 1.23 | | 9.20 | | 7.97 | | |
| | 管理费 | | 元 | 19.68 | | 2.97 | | 132.07 | | 56.73 | | |
| | 利润 | | 元 | 9.45 | | 1.43 | | 63.39 | | 27.23 | | |
| 二类工 | | | 工日 | 82.00 | 0.90 | 73.80 | 0.13 | 10.66 | 6.33 | 519.06 | 2.67 | 218.94 |
| 材 料 | 80010123 | 水泥砂浆 1:2 | m ³ | 275.64 | 0.202 | 55.68 | 0.051 | 14.06 | 0.339 | 93.44 | 0.324 | 89.31 |
| | 80010125 | 水泥砂浆 1:3 | m ³ | 239.65 | | | | | 0.034 | 8.15 | | |
| | 31150101 | 水 | m ³ | 4.70 | 0.38 | 1.79 | | | 0.56 | 2.63 | 0.56 | 2.63 |
| | 02330104 | 草袋 | m ² | 1.50 | | | | | | | 3.58 | 5.37 |
| 机械 | 99050503 | 灰浆搅拌机 拌筒容量 200L | 台班 | 122.64 | 0.04 | 4.91 | 0.01 | 1.23 | 0.075 | 9.20 | 0.065 | 7.97 |

- 注：1. 拱形楼板上表面粉面按地面相应子目人工乘以系数2.0。
 2. 螺旋形、圆弧形楼梯按楼梯定额执行，人工乘以系数1.20，其它不变。
 3. 阶梯教室、看台台阶按楼地面定额执行，人工乘以系数1.60，其它不变。

工作内容：同前。

计量单位：表中所示

| 定额编号 | | | | | 13-26 | | 13-27 | | | |
|------|----------|-----------------|--|--|----------------|--------|-------------------|-------|-------|-------|
| 项 目 | | | | | 单 位 | 单 价 | 水泥砂浆 | | | |
| | | | | | | | 加浆抹光随捣随抹 厚 5mm | | 踢脚线 | |
| | | | | | | | 10m ² | | 10m | |
| | | | | | | | 数量 | 合计 | 数量 | 合计 |
| 综合单价 | | | | | 元 | 89.98 | | 62.94 | | |
| 其中 | 人 工 费 | | | | 元 | 51.66 | | 37.72 | | |
| | 材 料 费 | | | | 元 | 17.52 | | 9.92 | | |
| | 机 械 费 | | | | 元 | 1.23 | | 0.98 | | |
| | 管 理 费 | | | | 元 | 13.22 | | 9.68 | | |
| | 利 润 | | | | 元 | 6.35 | | 4.64 | | |
| 二类工 | | | | | 工日 | 82.00 | 0.63 | 51.66 | 0.46 | 37.72 |
| 材 料 | 80010121 | 水泥砂浆 1:1 | | | m ³ | 308.42 | 0.051 | 15.73 | | |
| | 80010123 | 水泥砂浆 1:2 | | | m ³ | 275.64 | | | 0.015 | 4.13 |
| | 80010125 | 水泥砂浆 1:3 | | | m ³ | 239.65 | | | 0.023 | 5.51 |
| | 31150101 | 水 | | | m ³ | 4.70 | 0.38 | 1.79 | 0.06 | 0.28 |
| 机械 | 99050503 | 灰浆搅拌机 拌筒容量 200L | | | 台班 | 122.64 | 0.01 | 1.23 | 0.008 | 0.98 |

注：1. 阶梯教室、看台台阶按楼地面定额执行，人工乘以系数 1.60，其它不变。
2. 拱形楼板上表面粉面按地面相应子目人工乘以系数 2.0。

工作内容：同前。

计量单位：10m²

| 定额编号 | | | | | 13-28 | | 13-29 | | | |
|------|----------|-----------------|--|--|----------------|--------|--------|-------|------------|-------|
| 项 目 | | | | | 单 位 | 单 价 | 无砂面层 | | | |
| | | | | | | | 厚 30mm | | 厚度每增(减)5mm | |
| | | | | | | | 数量 | 合计 | 数量 | 合计 |
| | | | | | | | 综合单价 | | | |
| 其中 | 人 工 费 | | | | 元 | 78.72 | | 10.66 | | |
| | 材 料 费 | | | | 元 | 96.88 | | 15.51 | | |
| | 机 械 费 | | | | 元 | 7.48 | | 1.23 | | |
| | 管 理 费 | | | | 元 | 21.55 | | 2.97 | | |
| | 利 润 | | | | 元 | 10.34 | | 1.43 | | |
| 二类工 | | | | | 工日 | 82.00 | 0.96 | 78.72 | 0.13 | 10.66 |
| 材 料 | 04010611 | 水泥 32.5 级 | | | kg | 0.31 | 248.00 | 76.88 | 41.00 | 12.71 |
| | 04034103 | 石屑(米砂) | | | t | 40.00 | 0.42 | 16.80 | 0.07 | 2.80 |
| | 31150101 | 水 | | | m ³ | 4.70 | 0.68 | 3.20 | | |
| 机械 | 99050503 | 灰浆搅拌机 拌筒容量 200L | | | 台班 | 122.64 | 0.061 | 7.48 | 0.01 | 1.23 |

注：同前。

13.3.2 水磨石

工作内容：调制底、面层砂浆、找平、抹面、嵌条、磨光、补砂眼、理光、上草酸、打蜡、擦光，彩色镜面水磨石还包括油石抛光。

计量单位：10m²

| 定额编号 | | | | 13-30 | | 13-31 | | 13-32 | | 13-33 | | | |
|-------------|----------|-------------------|----------------|-------------|---------|---------|---------|-------------|--------|--------|--------|------------------|--------|
| 项 目 | | | | 水磨石楼地面 成品厚 | | | | | | | | | |
| | | | | 白石子浆 不嵌条 | | 白石子浆嵌条 | | 彩色石子浆 嵌条 | | 彩色镜面 | | | |
| | | | | 15+2mm(磨耗) | | | | | | | | 20+4.5mm (磨耗) | |
| | | | | 数量 | 合计 | 数量 | 合计 | 数量 | 合计 | 数量 | 合计 | | |
| 综合单价 | | | | 元 | 1407.03 | 1502.97 | 1681.17 | 2478.31 | | | | | |
| 其 中 | 人工费 | | | 元 | 367.36 | 429.68 | 481.34 | 660.92 | | | | | |
| | 材料费 | | | 元 | 860.07 | 870.63 | 978.05 | 1465.99 | | | | | |
| | 机械费 | | | 元 | 31.88 | 31.88 | 31.88 | 78.00 | | | | | |
| | 管理费 | | | 元 | 99.81 | 115.39 | 128.31 | 184.73 | | | | | |
| | 利润 | | | 元 | 47.91 | 55.39 | 61.59 | 88.67 | | | | | |
| 二类工 | | | | 工日 | 82.00 | 4.48 | 367.36 | 5.24 | 429.68 | 5.87 | 481.34 | 8.06 | 660.92 |
| 材 料 | 80010125 | 水泥砂浆 1:3 | m ³ | 239.65 | 0.202 | 48.41 | 0.202 | 48.41 | 0.202 | 48.41 | 0.202 | 48.41 | |
| | 80130342 | 水泥白石子浆 1:2 | m ³ | 397.84 | 0.173 | 68.83 | 0.173 | 68.83 | | | | | |
| | 80130357 | 白水泥加氧化铁红彩色石子浆 1:2 | m ³ | 972.71 | | | | | 0.173 | 168.28 | 0.249 | 242.20 | |
| | 80110305 | 白水泥浆 | m ³ | 1074.84 | | | | | 0.01 | 10.75 | 0.025 | 26.87 | |
| | 80110303 | 素水泥浆 | m ² | 472.71 | 0.01 | 4.73 | 0.01 | 4.73 | | | | | |
| | 32370305 | 金刚石 75×75×50 | 块 | 240.00 | 3.00 | 720.00 | 3.00 | 720.00 | 3.00 | 720.00 | 4.50 | 1080.00 | |
| | 32370306 | 金刚石 200×75×50 | 块 | 20.00 | 0.30 | 6.00 | 0.30 | 6.00 | 0.30 | 6.00 | 0.50 | 10.00 | |
| | 06010102 | 平板玻璃 3mm | m ² | 24.00 | | | 0.44 | 10.56 | 0.44 | 10.56 | 0.44 | 10.56 | |
| | 11430317 | 氧化铁红 | kg | 6.50 | | | | | 0.30 | 1.95 | 0.43 | 2.80 | |
| | 12310309 | 草酸 | kg | 4.50 | 0.10 | 0.45 | 0.10 | 0.45 | 0.10 | 0.45 | 0.10 | 0.45 | |
| | 12070307 | 硬白蜡 | kg | 8.50 | 0.27 | 2.30 | 0.27 | 2.30 | 0.27 | 2.30 | 0.27 | 2.30 | |
| | 03270400 | 油石 | 块 | 5.00 | | | | | | | 6.30 | 31.50 | |
| | 12010903 | 煤油 | kg | 5.00 | 0.40 | 2.00 | 0.40 | 2.00 | 0.40 | 2.00 | 0.40 | 2.00 | |
| | 12030107 | 油漆溶剂油 | kg | 14.00 | 0.05 | 0.70 | 0.05 | 0.70 | 0.05 | 0.70 | 0.05 | 0.70 | |
| | 12060318 | 清油 C01-1 | kg | 16.00 | 0.05 | 0.80 | 0.05 | 0.80 | 0.05 | 0.80 | 0.05 | 0.80 | |
| | 31110301 | 棉纱头 | kg | 6.50 | 0.11 | 0.72 | 0.11 | 0.72 | 0.11 | 0.72 | 0.11 | 0.72 | |
| | 31150101 | 水 | m ³ | 4.70 | 0.56 | 2.63 | 0.56 | 2.63 | 0.56 | 2.63 | 0.89 | 4.18 | |
| | 其它材料费 | | | 元 | 2.50 | 2.50 | 2.50 | 2.50 | 2.50 | 2.50 | 2.50 | | |
| 机 械 | 99050503 | 灰浆搅拌机 拌筒容量 200L | 台班 | 122.64 | 0.075 | 9.20 | 0.075 | 9.20 | 0.075 | 9.20 | 0.09 | 11.04 | |
| | 99231105 | 平面水磨石机 功率 3kW | 台班 | 23.87 | 0.95 | 22.68 | 0.95 | 22.68 | 0.95 | 22.68 | 2.805 | 66.96 | |

- 注：1. 彩色镜面磨石系指高级水磨石，除质量要求达到规范要求外，其操作工序一般应按“五浆五磨”研磨、七道“抛光”工序施工。
 2. 水磨石包括找平层砂浆在内，面层厚度设计与定额不符时，水泥石子浆每增减1mm增减0.01m³，其余不变。
 3. 水磨石面层嵌条采用金属嵌条时，取消玻璃数量，金属嵌条另列项目计算。
 4. 彩色水磨石已按氧化铁红颜料编制，如采用氧化铁黄或氧化铬绿彩色石子浆，颜料单价应调整。
 5. 阶梯教室、看台台阶水磨石按白石子浆不嵌条水磨石楼地面子目执行，人工乘以系数2.2，磨石机乘以系数0.4，其它不变。

工作内容：清理基层、调制石子浆、找平、抹面、磨光、补砂眼、理光、上草酸、打蜡、擦光、嵌条、调色。

计量单位：表中所示

| 定额编号 | | | | 13-34 | | 13-35 | | 13-36 | | 13-37 | | | |
|--------|----------|-------------------|----------------|---------|-------|-------------------------|--------|---------|---------|---------|---------|---------|---------|
| 项 目 | | | | 水磨石 | | | | | | | | | |
| | | | | 踢脚线 | | 楼梯 | | | | 台阶 | | | |
| | | | | | | 白石子浆 | | 彩色石子浆 | | | | | |
| | | | | 10m | | 10m ² 水平投影面积 | | | | | | | |
| 数量 | | 合计 | | 数量 | | 合计 | | 数量 | | 合计 | | | |
| 综合单价 | | | | 元 | | 269.15 | | 2483.47 | | 2654.32 | | 1857.81 | |
| 其中 | 人工费 | | | 元 | | 180.40 | | 1625.24 | | 1625.24 | | 1185.72 | |
| | 材料费 | | | 元 | | 20.65 | | 239.59 | | 410.44 | | 217.25 | |
| | 机械费 | | | 元 | | 0.98 | | 12.63 | | 12.63 | | 11.77 | |
| | 管理费 | | | 元 | | 45.35 | | 409.47 | | 409.47 | | 299.37 | |
| | 利润 | | | 元 | | 21.77 | | 196.54 | | 196.54 | | 143.70 | |
| 二类工 | | | | 工日 | 82.00 | 2.20 | 180.40 | 19.82 | 1625.24 | 19.82 | 1625.24 | 14.46 | 1185.72 |
| 材 料 | 80130342 | 水泥白石子浆 1:2 | m ³ | 397.84 | 0.018 | 7.16 | 0.275 | 109.41 | | | 0.257 | 102.24 | |
| | 80010125 | 水泥砂浆 1:3 | m ³ | 239.65 | 0.023 | 5.51 | 0.24 | 57.52 | 0.24 | 57.52 | 0.224 | 53.68 | |
| | 80130357 | 白水泥加氧化铁红彩色石子浆 1:2 | m ³ | 972.71 | | | | | 0.275 | 267.50 | | | |
| | 80110305 | 白水泥浆 | m ³ | 1074.84 | | | | | 0.016 | 17.20 | | | |
| | 32370306 | 金刚石 200×75×50 | 块 | 20.00 | 0.30 | 6.00 | 2.46 | 49.20 | 2.46 | 49.20 | 1.80 | 36.00 | |
| | 12310309 | 草酸 | kg | 4.50 | 0.02 | 0.09 | 0.17 | 0.77 | 0.17 | 0.77 | 0.15 | 0.68 | |
| | 12070307 | 硬白蜡 | kg | 8.50 | 0.04 | 0.34 | 0.44 | 3.74 | 0.44 | 3.74 | 0.39 | 3.32 | |
| | 12030107 | 油漆溶剂油 | kg | 14.00 | 0.01 | 0.14 | 0.08 | 1.12 | 0.08 | 1.12 | 0.08 | 1.12 | |
| | 11430317 | 氧化铁红 | kg | 6.50 | | | | | 0.48 | 3.12 | | | |
| | 12010903 | 煤油 | kg | 5.00 | 0.06 | 0.30 | 0.66 | 3.30 | 0.66 | 3.30 | 0.59 | 2.95 | |
| | 31110301 | 棉纱头 | kg | 6.50 | 0.03 | 0.20 | 0.21 | 1.37 | 0.21 | 1.37 | 0.16 | 1.04 | |
| | 12060318 | 清油 C01-1 | kg | 16.00 | 0.01 | 0.16 | 0.08 | 1.28 | 0.08 | 1.28 | 0.08 | 1.28 | |
| | 80110303 | 素水泥浆 | m ³ | 472.71 | 0.001 | 0.47 | 0.016 | 7.56 | | | 0.012 | 5.67 | |
| | 02330104 | 草袋 | m ² | 1.50 | | | | | | | 3.58 | 5.37 | |
| | 31150101 | 水 | m ³ | 4.70 | 0.06 | 0.28 | 0.92 | 4.32 | 0.92 | 4.32 | 0.83 | 3.90 | |
| 机械 | 99050503 | 灰浆搅拌机 拌筒容量 200L | 台班 | 122.64 | 0.008 | 0.98 | 0.103 | 12.63 | 0.103 | 12.63 | 0.096 | 11.77 | |

注：1. 设计嵌金属条应另列项目计算。

2. 螺旋形、圆弧形楼梯人工乘以系数 1.20，其它不变。

工作内容：清理基层、调运砂浆、抹面。

计量单位：10m²

| 定额编号 | | | | 13-38 | | 13-39 | | 13-40 | | | | | |
|------|----------|----------------------|----------------|---------|--------|-------|--------|---------|---------|--------|--------|----|--|
| 项 目 | | | | 单 位 | 单 价 | 水泥豆石浆 | | | | 钢屑水泥砂浆 | | | |
| | | | | | | 楼地面厚度 | | | | | | 面层 | |
| | | | | | | 15mm | | 每增减 5mm | | 厚 20mm | | | |
| | | | | | | 数量 | 合计 | 数量 | 合计 | 数量 | 合计 | | |
| 综合单价 | | | | 元 | 266.39 | | 39.25 | | 1102.93 | | | | |
| 其中 | 人工费 | | | 元 | 139.40 | | 10.66 | | 159.90 | | | | |
| | 材料费 | | | 元 | 70.21 | | 22.96 | | 876.98 | | | | |
| | 机械费 | | | 元 | 3.80 | | 1.23 | | 5.03 | | | | |
| | 管理费 | | | 元 | 35.80 | | 2.97 | | 41.23 | | | | |
| | 利润 | | | 元 | 17.18 | | 1.43 | | 19.79 | | | | |
| 二类工 | | | | 工日 | 82.00 | 1.70 | 139.40 | 0.13 | 10.66 | 1.95 | 159.90 | | |
| 材料 | 80130316 | 水泥豆石浆 1:1.25 | m ³ | 450.16 | 0.152 | 68.42 | 0.051 | 22.96 | | | | | |
| | 80090326 | 钢屑砂浆 1:0.3:1.5:3.121 | m ³ | 4321.91 | | | | | 0.202 | 873.03 | | | |
| | 31150101 | 水 | m ³ | 4.70 | 0.38 | 1.79 | | | 0.84 | 3.95 | | | |
| 机械 | 99050503 | 灰浆搅拌机 拌筒容量 200L | 台班 | 122.54 | 0.031 | 3.80 | 0.01 | 1.23 | 0.041 | 5.03 | | | |

13.3.3 自流平地面及防静电地面

工作内容：基层清理、分层涂刷、加填料、打磨两遍。

计量单位：10m²

| 定额编号 | | | | 13-41 | | 13-42 | | 13-43 | | | |
|------|----------|----------------------------------|----|--------|--------|----------|--------|--------|--------|--------|-------|
| 项 目 | | | | 单 位 | 单 价 | 自流平地面 | | | | 防静电地面 | |
| | | | | | | 水泥砂浆(6厚) | | 环氧树脂 | | | |
| | | | | | | 数量 | 合计 | 数量 | 合计 | 数量 | 合计 |
| 综合单价 | | | | 元 | 181.88 | | 439.37 | | 427.45 | | |
| 其中 | 人工费 | | | 元 | 101.68 | | 101.68 | | 54.12 | | |
| | 材料费 | | | 元 | 41.00 | | 290.59 | | 339.51 | | |
| | 机械费 | | | 元 | 1.15 | | 6.92 | | 10.07 | | |
| | 管理费 | | | 元 | 25.71 | | 27.15 | | 16.05 | | |
| | 利润 | | | 元 | 12.34 | | 13.03 | | 7.70 | | |
| 二类工 | | | | 工日 | 82.00 | 1.24 | 101.68 | 1.24 | 101.68 | 0.66 | 54.12 |
| 材料 | 11110905 | 封闭层环氧底漆 | kg | 28.00 | | | 0.824 | 23.07 | 1.40 | 39.20 | |
| | 11110908 | 环氧树脂面漆 | kg | 28.00 | | | 4.705 | 131.74 | | | |
| | 11110903 | 环氧清漆 | kg | 25.00 | | | | | 11.50 | 287.50 | |
| | 11110907 | 环氧树脂色漆 | kg | 45.00 | | | 2.94 | 132.30 | | | |
| | 04090700 | 石英粉 | kg | 0.35 | | | 4.225 | 1.48 | 4.80 | 1.68 | |
| | 04090701 | 石英粉 300目 | kg | 0.30 | | | | | 12.20 | 3.66 | |
| | 11450503 | 稀释剂 | kg | 14.00 | | | | | 0.25 | 3.50 | |
| | 01430500 | 铜丝 | kg | 63.00 | | | | | 0.063 | 3.97 | |
| | 80090322 | 自流平复合砂浆 | kg | 8.00 | 5.00 | 40.00 | | | | | |
| | | 其它材料费 | 元 | | | 1.00 | | 2.00 | | | |
| 机械 | 99433307 | 电动空气压缩机 排气量 1m ³ /min | 台班 | 154.92 | | | | | 0.065 | 10.07 | |
| | 99231105 | 平面水磨石机 功率 3kW | 台班 | 23.87 | | | 0.29 | 6.92 | | | |
| | | 其它机械费 | 元 | | | 1.15 | | | | | |

13.4 块料面层

13.4.1 石材块料面层

工作内容：清理基层、锯板磨边、贴石材、擦缝、清理净面、调制水泥浆、粘结石、刷浆水泥浆。

计量单位：10m²

| 定额编号 | | | | 13-44 | | 13-45 | | 13-46 | | | |
|------|----------|-----------------|----------------|--------|---------|---------|---------|---------|---------|---------|--------|
| 项 目 | | | | 单 位 | 单 价 | 石材块料面板 | | | | | |
| | | | | | | 干硬性水泥砂浆 | | | | | |
| | | | | | | 楼地面 | | 楼梯 | | 台阶 | |
| | | | | | | 数量 | 合计 | 数量 | 合计 | 数量 | 合计 |
| 综合单价 | | | | 元 | 3107.15 | | 3507.35 | | 3229.73 | | |
| 其中 | 人工费 | | | 元 | 323.00 | | 551.65 | | 403.75 | | |
| | 材料费 | | | 元 | 2651.01 | | 2731.93 | | 2656.93 | | |
| | 机械费 | | | 元 | 9.95 | | 14.35 | | 14.35 | | |
| | 管理费 | | | 元 | 83.24 | | 141.50 | | 104.53 | | |
| | 利润 | | | 元 | 39.95 | | 67.92 | | 50.17 | | |
| 一类工 | | | | 工日 | 85.00 | 3.80 | 323.00 | 6.49 | 551.65 | 4.75 | 403.75 |
| 材 料 | 07112130 | 石材块料面板 | m ² | 250.00 | 10.20 | 2550.00 | 10.50 | 2625.00 | 10.20 | 2550.00 | |
| | 04010611 | 水泥 32.5 级 | kg | 0.31 | 45.97 | 14.25 | 45.97 | 14.25 | 45.97 | 14.25 | |
| | 80010161 | 干硬性水泥砂浆 | m ³ | 223.76 | 0.303 | 67.80 | 0.303 | 67.80 | 0.303 | 67.80 | |
| | 80110303 | 素水泥浆 | m ³ | 472.71 | 0.01 | 4.73 | 0.01 | 4.73 | 0.01 | 4.73 | |
| | 04010701 | 白水泥 | kg | 0.70 | 1.00 | 0.70 | 1.00 | 0.70 | 1.00 | 0.70 | |
| | 03652403 | 合金钢切割锯片 | 片 | 80.00 | 0.042 | 3.36 | 0.116 | 9.28 | 0.116 | 9.28 | |
| | 05250502 | 锯(木)屑 | m ³ | 55.00 | 0.06 | 3.30 | 0.06 | 3.30 | 0.06 | 3.30 | |
| | 31110301 | 棉纱头 | kg | 6.50 | 0.10 | 0.65 | 0.10 | 0.65 | 0.10 | 0.65 | |
| | 31150101 | 水 | m ³ | 4.70 | 0.26 | 1.22 | 0.26 | 1.22 | 0.26 | 1.22 | |
| | 其它材料费 | | | 元 | 5.00 | | 5.00 | | 5.00 | | |
| 机 械 | 99050503 | 灰浆搅拌机 拌筒容量 200L | 台班 | 122.54 | 0.061 | 7.48 | 0.061 | 7.48 | 0.061 | 7.48 | |
| | 99230127 | 石料切割机 | 台班 | 14.69 | 0.168 | 2.47 | 0.468 | 6.87 | 0.468 | 6.87 | |

注：设计弧形贴面时，其弧形部分的石材损耗可按实调整，并按弧形图示长度每 10m 另外增加：切割人工 0.6 工日，合金钢切割锯片 0.14 片，石料切割机 0.60 台班。

工作内容：同前。

计量单位：10m²

| 定额编号 | | | | 13-47 | | 13-48 | | 13-49 | | | |
|--------|----------|-----------------|---|----------------|---------|--------|---------|-------|---------|-------|---------|
| 项 目 | | | | 单 位 | 单 价 | 石材块料面板 | | | | | |
| | | | | | | 水泥砂浆 | | | | | |
| | | | | | | 楼地面 | | 楼梯 | | 台阶 | |
| | | | | | | 数量 | 合计 | 数量 | 合计 | 数量 | 合计 |
| 综合单价 | | | | 元 | 3096.69 | | 3497.12 | | 3219.50 | | |
| 其中 | 人工费 | | | 元 | 323.00 | | 551.65 | | 403.75 | | |
| | 材料费 | | | 元 | 2642.35 | | 2723.51 | | 2648.51 | | |
| | 机械费 | | | 元 | 8.63 | | 13.03 | | 13.03 | | |
| | 管理费 | | | 元 | 82.91 | | 141.17 | | 104.20 | | |
| | 利润 | | | 元 | 39.80 | | 67.76 | | 50.01 | | |
| 一类工 | | | | 工日 | 85.00 | 3.80 | 323.00 | 6.49 | 551.65 | 4.75 | 403.75 |
| 材 料 | 07112130 | 石材块料面板 | | m ² | 250.00 | 10.20 | 2550.00 | 10.50 | 2625.00 | 10.20 | 2550.00 |
| | 80010121 | 水泥砂浆 1:1 | | m ³ | 308.42 | 0.081 | 24.98 | 0.081 | 24.98 | 0.081 | 24.98 |
| | 80010125 | 水泥砂浆 1:3 | | m ³ | 239.65 | 0.202 | 48.41 | 0.202 | 48.41 | 0.202 | 48.41 |
| | 80110303 | 素水泥浆 | | m ² | 472.71 | 0.01 | 4.73 | 0.01 | 4.73 | 0.01 | 4.73 |
| | 04010701 | 白水泥 | | kg | 0.70 | 1.00 | 0.70 | 1.00 | 0.70 | 1.00 | 0.70 |
| | 31110301 | 棉纱头 | | kg | 6.50 | 0.10 | 0.65 | 0.10 | 0.65 | 0.10 | 0.65 |
| | 05250502 | 锯(木)屑 | | m ³ | 55.00 | 0.06 | 3.30 | 0.06 | 3.30 | 0.06 | 3.30 |
| | 03652403 | 合金钢切割锯片 | | 片 | 80.00 | 0.042 | 3.36 | 0.119 | 9.52 | 0.119 | 9.52 |
| | 31150101 | 水 | | m ³ | 4.70 | 0.26 | 1.22 | 0.26 | 1.22 | 0.26 | 1.22 |
| | 其它材料费 | | 元 | | | 5.00 | | 5.00 | | 5.00 | |
| 机 械 | 99050503 | 灰浆搅拌机 拌筒容量 200L | | 台班 | 122.64 | 0.05 | 6.13 | 0.05 | 6.13 | 0.05 | 6.13 |
| | 99230127 | 石料切割机 | | 台班 | 14.69 | 0.17 | 2.50 | 0.47 | 6.90 | 0.47 | 6.90 |

注：当地面遇到弧形贴面时，其弧形部分的石材损耗可按实调整，并按弧形图示尺寸每10米另外增加：切割人工0.60工日，合金钢切割锯片0.14片，石料切割机0.60台班。

工作内容：清理基层、锯板磨边、贴石材、擦缝、清理净面、调制水泥砂浆、刷素水泥浆。

计量单位：表中所示

| 定额编号 | | | | 13-50 | | 13-51 | | 13-52 | | 13-53 | | | |
|--------|----------|-----------------|----------------|--------|--------|--------|--------|--------|---------|------------------|---------|---------|--------|
| 项 目 | | | | 单 位 | 单 价 | 石材块料面板 | | | | | | | |
| | | | | | | 踢脚线 | | | | 零星项目 | | 楼地面 | |
| | | | | | | 水泥砂浆 | | 干粉型粘结剂 | | | | | |
| | | | | | | 10m | | | | 10m ² | | | |
| | | | | | | 数量 | 合计 | 数量 | 合计 | 数量 | 合计 | 数量 | 合计 |
| 综合单价 | | | | 元 | 477.53 | | 524.98 | | 3921.85 | | 3380.69 | | |
| 其中 | 人工费 | | | 元 | 57.80 | | 57.80 | | 439.45 | | 334.90 | | |
| | 材料费 | | | 元 | 396.74 | | 444.49 | | 3311.27 | | 2913.34 | | |
| | 机械费 | | | 元 | 1.17 | | 0.95 | | 6.23 | | 6.23 | | |
| | 管理费 | | | 元 | 14.74 | | 14.69 | | 111.42 | | 85.28 | | |
| | 利润 | | | 元 | 7.08 | | 7.05 | | 53.48 | | 40.94 | | |
| 一类工 | | | | 工日 | 85.00 | 0.68 | 57.80 | 0.68 | 57.80 | 5.17 | 439.45 | 3.94 | 334.90 |
| 材 料 | 07112130 | 石材块料面板 | m ² | 250.00 | 1.53 | 382.50 | 1.53 | 382.50 | 11.77 | 2942.50 | 10.20 | 2550.00 | |
| | 80010121 | 水泥砂浆 1:1 | m ³ | 308.42 | 0.012 | 3.70 | | | | | | | |
| | 80010125 | 水泥砂浆 1:3 | m ³ | 239.65 | 0.03 | 7.19 | 0.03 | 7.19 | 0.224 | 53.68 | 0.202 | 48.41 | |
| | 12410163 | 干粉型粘结剂 | kg | 5.00 | | | 10.50 | 52.50 | 60.00 | 300.00 | 60.00 | 300.00 | |
| | 80110313 | 901 胶素水泥浆 | m ³ | 525.21 | 0.002 | 1.05 | | | | | | | |
| | 04010701 | 白水泥 | kg | 0.70 | 0.40 | 0.28 | 0.40 | 0.28 | 1.10 | 0.77 | 2.00 | 1.40 | |
| | 31110301 | 棉纱头 | kg | 6.50 | 0.015 | 0.10 | 0.015 | 0.10 | 0.20 | 1.30 | 0.10 | 0.65 | |
| | 05250502 | 锯(木)屑 | m ³ | 55.00 | 0.009 | 0.50 | 0.009 | 0.50 | 0.06 | 3.30 | 0.06 | 3.30 | |
| | 03652403 | 合金钢切割锯片 | 片 | 80.00 | 0.006 | 0.48 | 0.006 | 0.48 | 0.042 | 3.36 | 0.042 | 3.36 | |
| | 31150101 | 水 | m ³ | 4.70 | 0.04 | 0.19 | 0.04 | 0.19 | 0.29 | 1.36 | 0.26 | 1.22 | |
| | 其它材料费 | 元 | | | 0.75 | | 0.75 | | 5.00 | | 5.00 | | |
| 机 械 | 99050503 | 灰浆搅拌机 拌筒容量 200L | 台班 | 122.64 | 0.007 | 0.86 | 0.005 | 0.61 | 0.034 | 4.17 | 0.034 | 4.17 | |
| | 99230127 | 石料切割机 | 台班 | 14.69 | 0.021 | 0.31 | 0.023 | 0.34 | 0.14 | 2.06 | 0.14 | 2.06 | |

注：同前。

13.4.2 石材块料面板多色简单图案拼贴

工作内容：1. 调制水泥砂浆、刷素水泥浆。

2. 清理基层、放样、预拼、锯板磨边、镶贴、擦缝、清理表面。

计量单位：10m²

| 定 额 编 号 | | | | 13-54 | | 13-55 | | 13-56 | | | | | | |
|-------------|----------|-----------------|----------------|----------------|---------|---------|---------|-------|---------|---------|-------|--------|---------|--|
| 项 目 | | | | 单 位 | 单 价 | 石材块料面板 | | | | | | | | |
| | | | | | | 干硬性水泥砂浆 | | 水泥砂浆 | | 干粉粘结剂 | | | | |
| | | | | | | 数量 | 合计 | 数量 | 合计 | 数量 | 合计 | | | |
| 综合单价 | | | | 元 | 3526.34 | | 3516.56 | | 3812.71 | | | | | |
| 其 中 | 人 工 费 | | | 元 | 449.65 | | 449.65 | | 467.50 | | | | | |
| | 材 料 费 | | | 元 | 2876.59 | | 2867.99 | | 3139.68 | | | | | |
| | 机 械 费 | | | 元 | 24.62 | | 23.76 | | 23.76 | | | | | |
| | 管 理 费 | | | 元 | 118.57 | | 118.35 | | 122.82 | | | | | |
| | 利 润 | | | 元 | 56.91 | | 55.81 | | 58.95 | | | | | |
| 一类工 | | | | 工日 | 85.00 | 5.29 | 449.65 | | 5.29 | 449.65 | | 5.50 | 467.50 | |
| 材 料 | 07112130 | 石材块料面板 | | m ² | 250.00 | 11.00 | 2750.00 | | 11.00 | 2750.00 | | 11.00 | 2750.00 | |
| | 80010161 | 干硬性水泥砂浆 | | m ³ | 223.78 | 0.303 | 67.80 | | | | | | | |
| | 80010121 | 水泥砂浆 1:1 | | m ³ | 308.42 | | | | 0.081 | 24.98 | | | | |
| | 80010125 | 水泥砂浆 1:3 | | m ³ | 239.65 | | | | 0.202 | 48.41 | 0.202 | 48.41 | | |
| | 04010611 | 水泥 32.5 级 | | kg | 0.31 | 45.79 | 14.19 | | | | | | | |
| | 12410163 | 干粉型粘结剂 | | kg | 5.00 | | | | | | 60.00 | 300.00 | | |
| | 80110303 | 素水泥浆 | | m ² | 472.71 | 0.01 | 4.73 | | 0.01 | 4.73 | | | | |
| | 04010701 | 白水泥 | | kg | 0.70 | 1.00 | 0.70 | | 1.00 | 0.70 | | 3.00 | 2.10 | |
| | 31110301 | 棉纱头 | | kg | 6.50 | 0.10 | 0.65 | | 0.10 | 0.65 | | 0.10 | 0.65 | |
| | 05250502 | 锯(木)屑 | | m ³ | 55.00 | 0.06 | 3.30 | | 0.06 | 3.30 | | 0.06 | 3.30 | |
| | 03652403 | 合金钢切割锯片 | | 片 | 80.00 | 0.30 | 24.00 | | 0.30 | 24.00 | | 0.30 | 24.00 | |
| 31150101 | 水 | | m ³ | 4.70 | 0.26 | 1.22 | | 0.26 | 1.22 | | 0.26 | 1.22 | | |
| | 其它材料费 | | 元 | | | 10.00 | | | 10.00 | | | 10.00 | | |
| 机 械 | 99050503 | 灰浆搅拌机 拌筒容量 200L | | 台班 | 122.64 | 0.057 | 6.99 | | 0.05 | 6.13 | | 0.05 | 6.13 | |
| | 99230127 | 石料切割机 | | 台班 | 14.69 | 1.20 | 17.63 | | 1.20 | 17.63 | | 1.20 | 17.63 | |

注：多色复杂图案(弧线型)镶贴时，其人工乘以系数 1.20，其弧形部分的石材损耗可按实调整。

工作内容：清理调制水泥砂浆、刷素水泥浆、贴面层、补缝、清理净面。

计量单位：10m²

| 定额编号 | | | | 13-57 | | 13-58 | | 13-59 | | 13-60 | | |
|--------|----------|-----------------|----------------|---------|---------|--------|---------|--------|----------|----------|----------|----------|
| 项 目 | | | 单 位 | 单 价 | 现场拼碎石材 | | | | 拼花石材成品安装 | | | |
| | | | | | 干硬性水泥砂浆 | | 水泥砂浆 | | 干硬性水泥砂浆 | | 水泥砂浆 | |
| | | | | | 数量 | 合计 | 数量 | 合计 | 数量 | 合计 | 数量 | 合计 |
| 综合单价 | | | | 元 | 1466.53 | | 1456.92 | | 15908.31 | | 15899.71 | |
| 其中 | 人工费 | | | 元 | 431.80 | | 431.80 | | 370.60 | | 370.60 | |
| | 材料费 | | | 元 | 864.21 | | 854.77 | | 15392.19 | | 15383.59 | |
| | 机械费 | | | 元 | 7.85 | | 7.73 | | 6.13 | | 6.13 | |
| | 管理费 | | | 元 | 109.91 | | 109.88 | | 94.18 | | 94.18 | |
| | 利 润 | | | 元 | 52.76 | | 52.74 | | 45.21 | | 45.21 | |
| 一类工 | | | 工日 | 85.00 | 5.08 | 431.80 | 5.08 | 431.80 | 4.36 | 370.60 | 4.36 | 370.60 |
| 材 料 | 07113102 | 碎石材块料面板 | m ² | 80.00 | 9.60 | 768.00 | 9.60 | 768.00 | | | | |
| | 07112131 | 石材块料面板(拼花成品) | m ² | 1500.00 | | | | | 10.20 | 15300.00 | 10.20 | 15300.00 |
| | 80010161 | 干硬性水泥砂浆 | m ³ | 223.76 | 0.303 | 67.80 | | | 0.303 | 67.80 | | |
| | 80010121 | 水泥砂浆 1:1 | m ³ | 308.42 | | | | | | | 0.081 | 24.98 |
| | 80010123 | 水泥砂浆 1:2 | m ³ | 275.64 | 0.012 | 3.31 | 0.012 | 3.31 | | | | |
| | 80010125 | 水泥砂浆 1:3 | m ³ | 239.65 | | | 0.303 | 72.61 | | | 0.202 | 48.41 |
| | 80110303 | 素水泥浆 | m ³ | 472.71 | 0.01 | 4.73 | 0.01 | 4.73 | 0.01 | 4.73 | 0.01 | 4.73 |
| | 04010611 | 水泥 32.5 级 | kg | 0.31 | 45.97 | 14.25 | | | 45.79 | 14.19 | | |
| | 31110301 | 棉纱头 | kg | 6.50 | 0.20 | 1.30 | 0.20 | 1.30 | 0.10 | 0.65 | 0.10 | 0.65 |
| | 31150101 | 水 | m ³ | 4.70 | 0.26 | 1.22 | 0.26 | 1.22 | 0.26 | 1.22 | 0.26 | 1.22 |
| | 其它材料费 | | 元 | | | 3.60 | 3.60 | | 3.60 | | 3.60 | |
| 机械 | 99050503 | 灰浆搅拌机 拌筒容量 200L | 台班 | 122.64 | 0.064 | 7.85 | 0.063 | 7.73 | 0.05 | 6.13 | 0.05 | 6.13 |

工作内容：清理基层、贴石材块料、修整、清理净面、调制水泥砂浆或粘结剂。

计量单位：10m²

| 定额编号 | | | 13-61 | | 13-62 | | 13-63 | | | |
|--------|----------|------------------|----------------|--------|-------------|---------|---------|---------|---------|---------|
| 项 目 | | | 单 位 | 单 价 | 石材块料面板地面、台阶 | | | | | |
| | | | | | 干硬性水泥砂浆 | | 水泥砂浆 | | 干粉型粘结剂 | |
| | | | | | 数量 | 合计 | 数量 | 合计 | 数量 | 合计 |
| 综合单价 | | | | 元 | 3501.28 | | 3503.30 | | 3775.41 | |
| 其 中 | 人 工 费 | | | 元 | 628.15 | | 628.15 | | 630.70 | |
| | 材 料 费 | | | 元 | 2631.13 | | 2634.34 | | 2904.63 | |
| | 机 械 费 | | | 元 | 6.99 | | 6.13 | | 4.91 | |
| | 管 理 费 | | | 元 | 158.79 | | 158.57 | | 158.90 | |
| | 利 润 | | | 元 | 76.22 | | 76.11 | | 76.27 | |
| 一类工 | | | 工日 | 85.00 | 7.39 | 628.15 | 7.39 | 628.15 | 7.42 | 630.70 |
| 材 料 | 80010161 | 干硬性水泥砂浆 | m ³ | 223.76 | 0.202 | 45.20 | | | | |
| | 07112133 | 石材块料 600×400×120 | m ² | 250.00 | 10.20 | 2550.00 | 10.20 | 2550.00 | 10.20 | 2550.00 |
| | 80010121 | 水泥砂浆 1:1 | m ³ | 308.42 | 0.081 | 24.98 | 0.081 | 24.98 | | |
| | 80010125 | 水泥砂浆 1:3 | m ³ | 239.65 | | | 0.202 | 48.41 | 0.202 | 48.41 |
| | 12410163 | 干粉型粘结剂 | kg | 5.00 | | | | | 60.00 | 300.00 |
| | 80110303 | 素水泥浆 | m ³ | 472.71 | 0.01 | 4.73 | 0.01 | 4.73 | | |
| | 31150101 | 水 | m ³ | 4.70 | 0.26 | 1.22 | 0.26 | 1.22 | 0.26 | 1.22 |
| | | 其它材料费 | 元 | | | 5.00 | | 5.00 | | 5.00 |
| 机械 | 99050503 | 灰浆搅拌机 拌筒容量 200L | 台班 | 122.64 | 0.057 | 6.99 | 0.05 | 6.13 | 0.04 | 4.91 |

注：石材块料地面以成品镶贴为准。若为现场五面剁斧，底面斩凿，现场加工后镶贴，人工乘以系数1.65，其它不变。

13.4.3 缸砖、马赛克、凹凸假麻石块

工作内容：清理基层、锯板磨边、贴块料擦缝、清理净面、调制水泥砂浆或粘结剂。

计量单位：10m²

| 定 额 编 号 | | | | 13-64 | | 13-65 | | 13-66 | | 13-67 | | | |
|----------------|----------|-----------------|----------------|--------|--------|---------|--------|--------|---------|-------------|--------|--------|--------|
| 项 目 | | | | 单 位 | 单 价 | 缸砖楼地面 | | | | | | | |
| | | | | | | 勾 缝 | | 不 勾 缝 | | 勾 缝 | | 不 勾 缝 | |
| | | | | | | 水 泥 砂 浆 | | | | 干 粉 型 粘 结 剂 | | | |
| | | | | | | 数 量 | 合 计 | 数 量 | 合 计 | 数 量 | 合 计 | 数 量 | 合 计 |
| 综 合 单 价 | | | | 元 | 730.05 | | 689.15 | | 1029.29 | | 899.35 | | |
| 其 中 | 人 工 费 | | | 元 | 233.75 | | 179.35 | | 249.05 | | 198.05 | | |
| | 材 料 费 | | | 元 | 399.14 | | 434.18 | | 679.09 | | 618.76 | | |
| | 机 械 费 | | | 元 | 7.79 | | 6.76 | | 6.57 | | 6.76 | | |
| | 管 理 费 | | | 元 | 60.39 | | 46.53 | | 63.91 | | 51.20 | | |
| | 利 润 | | | 元 | 28.98 | | 22.33 | | 30.67 | | 24.58 | | |
| 一 类 工 | | | | 工 日 | 85.00 | 2.75 | 233.75 | 2.11 | 179.35 | 2.93 | 249.05 | 2.33 | 198.05 |
| 材 料 | 06650315 | 红缸砖 152×152 | m ² | 35.00 | 9.20 | 322.00 | 10.24 | 358.40 | 9.20 | 322.00 | 10.24 | 358.40 | |
| | 80010121 | 水泥砂浆 1:1 | m ³ | 308.42 | 0.065 | 20.05 | 0.051 | 15.73 | | | | | |
| | 80010125 | 水泥砂浆 1:3 | m ³ | 239.65 | 0.202 | 48.41 | 0.202 | 48.41 | 0.202 | 48.41 | 0.202 | 48.41 | |
| | 04010611 | 水泥 32.5 级 | kg | 0.31 | | | 1.00 | 0.31 | | | 2.00 | 0.62 | |
| | 12410163 | 干粉型粘结剂 | kg | 5.00 | | | | | 60.00 | 300.00 | 40.00 | 200.00 | |
| | 03652403 | 合金钢切割锯片 | 片 | 80.00 | 0.032 | 2.56 | 0.032 | 2.56 | 0.032 | 2.56 | 0.032 | 2.56 | |
| | 05250502 | 锯(木)屑 | m ³ | 55.00 | | | 0.06 | 3.30 | | | 0.06 | 3.30 | |
| | 31110301 | 棉纱头 | kg | 6.50 | 0.20 | 1.30 | 0.10 | 0.65 | 0.20 | 1.30 | 0.10 | 0.65 | |
| | 31150101 | 水 | m ³ | 4.70 | 0.26 | 1.22 | 0.26 | 1.22 | 0.26 | 1.22 | 0.26 | 1.22 | |
| | 其它材料费 | | | 元 | | 3.60 | | 3.60 | | 3.60 | | 3.60 | |
| 机 械 | 99050503 | 灰浆搅拌机 拌筒容量 200L | 台班 | 122.64 | 0.05 | 6.13 | 0.04 | 4.91 | 0.04 | 4.91 | 0.04 | 4.91 | |
| | 99230127 | 石料切割机 | 台班 | 14.69 | 0.113 | 1.66 | 0.126 | 1.85 | 0.113 | 1.66 | 0.126 | 1.85 | |

注：贴勾缝 100mm×100mm 缸砖，人工乘以系数 1.43，1:1 水泥砂浆改为 0.074m³；贴不勾缝 100mm×100mm 缸砖，人工乘以系数 1.43。

工作内容：清理基层、锯板磨边、贴缸砖、清理净面、调制水泥砂浆。

计量单位：10m²

| 定额编号 | | | 13-68 | 13-69 | 13-70 | | | | |
|------|--------------------------|----------------|--------|-------|--------|-------|--------|-------|--------|
| 项 目 | 单 位 | 单 价 | 缸 砖 | | | | | | |
| | | | 楼梯不勾缝 | | 台阶勾缝 | | 零星装饰勾缝 | | |
| | | | 水泥砂浆 | | | | | | |
| | | | 数量 | 合计 | 数量 | 合计 | 数量 | 合计 | |
| 综合单价 | | 元 | 938.15 | | 756.79 | | 915.82 | | |
| 其中 | 人工费 | 元 | 336.60 | | 223.55 | | 351.05 | | |
| | 材料费 | 元 | 463.24 | | 436.76 | | 420.86 | | |
| | 机械费 | 元 | 10.05 | | 10.05 | | 10.24 | | |
| | 管理费 | 元 | 86.66 | | 58.40 | | 90.32 | | |
| | 利 润 | 元 | 41.60 | | 28.03 | | 43.35 | | |
| 一类工 | | 工日 | 85.00 | 3.96 | 336.60 | 2.63 | 223.55 | 4.13 | 351.05 |
| 材 料 | 06650315 缸砖 152×152 | m ² | 35.00 | 10.79 | 377.65 | 9.91 | 346.85 | 9.91 | 346.85 |
| | 80010121 水泥砂浆 1:1 | m ³ | 308.42 | 0.051 | 15.73 | 0.065 | 20.05 | | |
| | 80010123 水泥砂浆 1:2 | m ³ | 275.64 | | | | | 0.01 | 2.76 |
| | 80010125 水泥砂浆 1:3 | m ³ | 239.65 | 0.202 | 48.41 | 0.202 | 48.41 | 0.202 | 48.41 |
| | 80110313 901 胶聚水泥浆 | m ³ | 525.21 | 0.01 | 5.25 | 0.01 | 5.25 | | |
| | 04010611 水泥 32.5 级 | kg | 0.31 | 1.00 | 0.31 | 1.00 | 0.31 | 1.10 | 0.34 |
| | 31110301 棉纱头 | kg | 6.50 | 0.10 | 0.65 | 0.10 | 0.65 | 0.20 | 1.30 |
| | 05250502 锯(木)屑 | m ³ | 55.00 | 0.06 | 3.30 | 0.06 | 3.30 | 0.067 | 3.69 |
| | 03662403 合金钢切割锯片 | 片 | 80.00 | 0.089 | 7.12 | 0.089 | 7.12 | 0.143 | 11.44 |
| | 31150101 水 | m ³ | 4.70 | 0.26 | 1.22 | 0.26 | 1.22 | 0.289 | 1.36 |
| | 其它材料费 | 元 | | 3.60 | | 3.60 | | 4.71 | |
| 机 械 | 99050503 灰浆搅拌机 拌筒容量 200L | 台班 | 122.64 | 0.04 | 4.91 | 0.04 | 4.91 | 0.022 | 2.70 |
| | 99230127 石料切割机 | 台班 | 14.69 | 0.35 | 5.14 | 0.35 | 5.14 | 0.513 | 7.54 |

工作内容：1. 清理基层、锯板磨边、贴缸砖、清理净面、调制水泥砂浆或粘结剂。

2. 调制水泥砂浆或粘结剂、清理基层、刷素水泥浆、贴马赛克、擦缝、清理净面。

计量单位：表中所示

| 定额编号 | | | | 13-71 | | 13-72 | | 13-73 | | 13-74 | | | |
|--------|----------|-----------------|----------------|--------|--------|------------|--------|-------|--------|------------------|---------|------------|--------|
| 项 目 | | | | 单 位 | 单 价 | 缸 砖 | | | | 马 赛 克 | | | |
| | | | | | | 踢脚线 | | | | 楼地面 | | | |
| | | | | | | 干粉型 粘结剂 | | 水泥砂浆 | | | | 干粉型 粘结剂 | |
| | | | | | | 10m | | | | 10m ² | | | |
| | | | | | | 数量 | 合计 | 数量 | 合计 | 数量 | 合计 | 数量 | 合计 |
| 综合单价 | | | | 元 | 211.43 | | 167.92 | | 936.12 | | 1201.01 | | |
| 其中 | 人工费 | | | 元 | 80.75 | | 72.25 | | 355.30 | | 370.60 | | |
| | 材料费 | | | 元 | 99.41 | | 67.37 | | 442.14 | | 687.58 | | |
| | 机械费 | | | 元 | 1.02 | | 1.14 | | 5.27 | | 4.17 | | |
| | 管理费 | | | 元 | 20.44 | | 18.35 | | 90.14 | | 93.69 | | |
| | 利润 | | | 元 | 9.81 | | 8.81 | | 43.27 | | 44.97 | | |
| 一类工 | | | | 工日 | 85.00 | 0.95 | 80.75 | 0.85 | 72.25 | 4.18 | 355.30 | 4.36 | 370.60 |
| 材 料 | 06650315 | 红缸砖 152×152 | m ² | 35.00 | 1.62 | 56.70 | 1.57 | 54.95 | | | | | |
| | 06530100 | 玻璃马赛克 | m ² | 35.00 | | | | | 10.45 | 365.75 | 10.15 | 355.25 | |
| | 12410163 | 干粉型粘结剂 | kg | 5.00 | 6.75 | 33.75 | | | | | 55.00 | 275.00 | |
| | 80010121 | 水泥砂浆 1:1 | m ³ | 308.42 | | | 0.008 | 2.47 | 0.051 | 15.73 | | | |
| | 80010125 | 水泥砂浆 1:3 | m ³ | 239.65 | 0.03 | 7.19 | 0.03 | 7.19 | 0.202 | 48.41 | 0.202 | 48.41 | |
| | 04010611 | 水泥 32.5级 | kg | 0.31 | 0.40 | 0.12 | 0.20 | 0.06 | | | | | |
| | 80110303 | 素水泥浆 | m ³ | 472.71 | | | | | 0.01 | 4.73 | | | |
| | 04010701 | 白水泥 | kg | 0.70 | | | | | 2.00 | 1.40 | 4.00 | 2.80 | |
| | 80110313 | 901 胶素水泥浆 | m ³ | 525.21 | | | 0.002 | 1.05 | | | | | |
| | 03652403 | 合金钢切割锯片 | 片 | 80.00 | 0.004 | 0.32 | 0.004 | 0.32 | | | | | |
| | 05250502 | 锯(木)屑 | m ³ | 55.00 | 0.009 | 0.50 | 0.009 | 0.50 | | | | | |
| | 31110301 | 棉纱头 | kg | 6.50 | 0.015 | 0.10 | 0.015 | 0.10 | 0.20 | 1.30 | 0.20 | 1.30 | |
| | 31150101 | 水 | m ³ | 4.70 | 0.04 | 0.19 | 0.04 | 0.19 | 0.26 | 1.22 | 0.26 | 1.22 | |
| | 其它材料费 | | | 元 | | 0.54 | | 0.54 | | 3.60 | | 3.60 | |
| 机 械 | 99050503 | 灰浆搅拌机 拌筒容量 200L | 台班 | 122.64 | 0.006 | 0.74 | 0.007 | 0.86 | 0.043 | 5.27 | 0.034 | 4.17 | |
| | 99230127 | 石料切割机 | 台班 | 14.69 | 0.019 | 0.28 | 0.019 | 0.28 | | | | | |

工作内容：调制水泥砂浆或粘结剂、清理基层、刷素水泥浆、贴马赛克、嵌缝、清理净面。

计量单位：表中所示

| 定额编号 | | | | 13-75 | | 13-76 | | 13-77 | | | |
|------|----------|-----------------|----------------|--------|---------|------------------|--------|-------|--------|--------|-------|
| 项 目 | | | | 单 位 | 单 价 | 马赛克 | | | | | |
| | | | | | | 台阶 | | 踢脚线 | | | |
| | | | | | | 水泥砂浆 | | | | 干粉型粘结剂 | |
| | | | | | | 10m ² | | 10m | | | |
| | | | | | | 数量 | 合计 | 数量 | 合计 | 数量 | 合计 |
| 综合单价 | | | | 元 | 1092.12 | | 154.43 | | 196.12 | | |
| 其中 | 人工费 | | | 元 | 464.95 | | 66.30 | | 66.30 | | |
| | 材料费 | | | 元 | 447.91 | | 62.76 | | 104.45 | | |
| | 机械费 | | | 元 | 5.27 | | 0.61 | | 0.61 | | |
| | 管理费 | | | 元 | 117.56 | | 16.73 | | 16.73 | | |
| | 利润 | | | 元 | 56.43 | | 8.03 | | 8.03 | | |
| 一类工 | | | | 工日 | 85.00 | 5.47 | 464.95 | 0.78 | 66.30 | 0.78 | 66.30 |
| 材 料 | 06530100 | 玻璃马赛克 | m ² | 35.00 | 10.60 | 371.00 | 1.523 | 53.31 | 1.523 | 53.31 | |
| | 80010121 | 水泥砂浆 1:1 | m ³ | 308.42 | 0.051 | 15.73 | 0.008 | 2.47 | | | |
| | 80010125 | 水泥砂浆 1:3 | m ³ | 239.65 | 0.202 | 48.41 | 0.02 | 4.79 | 0.02 | 4.79 | |
| | 12410163 | 干粉型粘结剂 | kg | 5.00 | | | | | 9.00 | 45.00 | |
| | 80110313 | 901 胶素水泥浆 | m ³ | 525.21 | 0.01 | 5.25 | 0.002 | 1.05 | | | |
| | 04010701 | 白水泥 | kg | 0.70 | 2.00 | 1.40 | 0.30 | 0.21 | 0.60 | 0.42 | |
| | 31110301 | 棉纱头 | kg | 6.50 | 0.20 | 1.30 | 0.03 | 0.20 | 0.03 | 0.20 | |
| | 31150101 | 水 | m ³ | 4.70 | 0.26 | 1.22 | 0.04 | 0.19 | 0.04 | 0.19 | |
| | 其它材料费 | | | 元 | 3.60 | | 0.54 | | 0.54 | | |
| 机械 | 99050503 | 灰浆搅拌机 拌筒容量 200L | 台班 | 122.64 | 0.043 | 5.27 | 0.005 | 0.61 | 0.005 | 0.61 | |

工作内容：清理基层、调制水泥砂浆、刷素水泥浆、贴块料、清理净面。

计量单位：10m²

| 定额编号 | | | | 13-78 | | 13-79 | | 13-80 | | | |
|------|----------|--------------------|----------------|--------|---------|--------|---------|--------|---------|--------|--------|
| 项 目 | | | | 单 位 | 单 价 | 凹凸假麻石 | | | | | |
| | | | | | | 楼地面 | | 楼梯 | | 台价 | |
| | | | | | | 数量 | 合计 | 数量 | 合计 | 数量 | 合计 |
| 综合单价 | | | | 元 | 1346.35 | | 1642.04 | | 1440.57 | | |
| 其中 | 人工费 | | | 元 | 238.85 | | 450.50 | | 303.45 | | |
| | 材料费 | | | 元 | 1008.15 | | 1012.79 | | 1012.79 | | |
| | 机械费 | | | 元 | 8.01 | | 8.80 | | 8.80 | | |
| | 管理费 | | | 元 | 61.72 | | 114.83 | | 78.06 | | |
| | 利 润 | | | 元 | 29.62 | | 55.12 | | 37.47 | | |
| 一类工 | | | | 工日 | 85.00 | 2.81 | 238.85 | 5.30 | 450.50 | 3.57 | 303.45 |
| 材 料 | 07090216 | 凹凸假麻石块(釉面) 200×100 | m ² | 90.00 | 10.20 | 918.00 | 10.20 | 918.00 | 10.20 | 918.00 | |
| | 80010121 | 水泥砂浆 1:1 | m ³ | 308.42 | 0.081 | 24.98 | 0.081 | 24.98 | 0.081 | 24.98 | |
| | 80010125 | 水泥砂浆 1:3 | m ³ | 239.65 | 0.202 | 48.41 | 0.202 | 48.41 | 0.202 | 48.41 | |
| | 80110303 | 素水泥浆 | m ³ | 472.71 | 0.01 | 4.73 | 0.01 | 4.73 | 0.01 | 4.73 | |
| | 04010701 | 白水泥 | kg | 0.70 | 1.00 | 0.70 | 1.00 | 0.70 | 1.00 | 0.70 | |
| | 03652403 | 合金钢切割锯片 | 片 | 80.00 | 0.032 | 2.56 | 0.09 | 7.20 | 0.09 | 7.20 | |
| | 05250502 | 锯(木)屑 | m ³ | 55.00 | 0.06 | 3.30 | 0.06 | 3.30 | 0.06 | 3.30 | |
| | 31110301 | 棉纱头 | kg | 6.50 | 0.10 | 0.65 | 0.10 | 0.65 | 0.10 | 0.65 | |
| | 31150101 | 水 | m ³ | 4.70 | 0.26 | 1.22 | 0.26 | 1.22 | 0.26 | 1.22 | |
| | 其它材料费 | | | 元 | 3.60 | | 3.60 | | 3.60 | | |
| 机 械 | 99050503 | 灰浆搅拌机 拌筒容量 200L | 台班 | 122.64 | 0.05 | 6.13 | 0.05 | 6.13 | 0.05 | 6.13 | |
| | 99230127 | 石料切割机 | 台班 | 14.69 | 0.128 | 1.88 | 0.182 | 2.67 | 0.182 | 2.67 | |

13.4.4 地砖、橡胶塑料板

工作内容：清理基层、锯板磨细、贴地砖、擦缝、清理净面、调制水泥砂浆、刷素水泥砂浆、调制粘结剂。

计量单位：10m²

| 定 额 编 号 | | | | 13-81 | | 13-82 | | | |
|----------------|----------|-----------------|----------------|--------|---------|---------------------------------|--------|---------------------------------|--------|
| 项 目 | | | | 单 位 | 单 价 | 楼地面单块 0.4m ² 以内地砖 | | 楼地面单块 0.4m ² 以外地砖 | |
| | | | | | | 干硬性水泥砂浆 | | | |
| | | | | | | 数量 | 合计 | 数量 | 合计 |
| 综 合 单 价 | | | | 元 | 1007.70 | | | 999.21 | |
| 其 中 | 人 工 费 | | | 元 | 281.35 | | | 275.40 | |
| | 材 料 费 | | | 元 | 609.81 | | | 609.65 | |
| | 机 械 费 | | | 元 | 9.08 | | | 8.95 | |
| | 管 理 费 | | | 元 | 72.61 | | | 71.09 | |
| | 利 润 | | | 元 | 34.85 | | | 34.42 | |
| 一类工 | | | | 工日 | 85.00 | 3.31 | 281.35 | 3.24 | 275.40 |
| 材 料 | 06650101 | 同质地砖 | m ² | 50.00 | 10.20 | 510.00 | 10.20 | 510.00 | |
| | 04010611 | 水泥 32.5 级 | kg | 0.31 | 45.97 | 14.25 | 45.97 | 14.25 | |
| | 80010161 | 干硬性水泥砂浆 | m ² | 223.76 | 0.303 | 67.80 | 0.303 | 67.80 | |
| | 80110303 | 素水泥浆 | m ² | 472.71 | 0.01 | 4.73 | 0.01 | 4.73 | |
| | 04010701 | 白水泥 | kg | 0.70 | 1.00 | 0.70 | 1.00 | 0.70 | |
| | 03652403 | 合金钢切割锯片 | 片 | 80.00 | 0.027 | 2.16 | 0.025 | 2.00 | |
| | 05250502 | 锤(木)属 | m ² | 55.00 | 0.06 | 3.30 | 0.06 | 3.30 | |
| | 31110301 | 棉纱头 | kg | 6.50 | 0.10 | 0.65 | 0.10 | 0.65 | |
| | 31150101 | 水 | m ³ | 4.70 | 0.26 | 1.22 | 0.26 | 1.22 | |
| | 其它材料费 | 元 | | | 5.00 | | 5.00 | | |
| 机 械 | 99050503 | 灰浆搅拌机 拌筒容量 200L | 台班 | 122.64 | 0.061 | 7.48 | 0.061 | 7.48 | |
| | 99230127 | 石料切割机 | 台班 | 14.69 | 0.109 | 1.60 | 0.10 | 1.47 | |

注：设计弧形贴面时，其弧形部分的石材损耗可按实调整，并按弧形图示长度每10m另外增加：切割人工0.6工日，合金钢切割锯片0.14片，石料切割机0.60台班。

工作内容：同前。

计量单位：10m²

| 定额编号 | | | | 13-83 | | 13-84 | | 13-85 | | 13-86 | | |
|----------|----------|-----------------|----------------|--------|------------------------------|--------|---------|--------|------------------------------|--------|---------|--------|
| 项 目 | | | 单 位 | 单 价 | 楼地面单块 0.4m ² 以内地砖 | | | | 楼地面单块 0.4m ² 以外地砖 | | | |
| | | | | | 水泥砂浆 | | 干粉型粘结剂 | | 水泥砂浆 | | 干粉型粘结剂 | |
| | | | | | 数量 | 合计 | 数量 | 合计 | 数量 | 合计 | 数量 | 合计 |
| 综合单价 | | | | 元 | 979.32 | | 1189.18 | | 970.83 | | 1177.20 | |
| 其中 | 人工费 | | | 元 | 281.35 | | 301.75 | | 275.40 | | 293.25 | |
| | 材料费 | | | 元 | 588.83 | | 770.74 | | 588.67 | | 770.58 | |
| | 机械费 | | | 元 | 3.68 | | 3.68 | | 3.55 | | 3.55 | |
| | 管理费 | | | 元 | 71.26 | | 76.36 | | 69.74 | | 74.20 | |
| | 利润 | | | 元 | 34.20 | | 36.65 | | 33.47 | | 35.62 | |
| 一类工 | | | 工日 | 85.00 | 3.31 | 281.35 | 3.55 | 301.75 | 3.24 | 275.40 | 3.45 | 293.25 |
| 材 料 | 06650101 | 同质地砖 | m ² | 50.00 | 10.20 | 510.00 | 10.20 | 510.00 | 10.20 | 510.00 | 10.20 | 510.00 |
| | 80010123 | 水泥砂浆 1:2 | m ³ | 275.64 | 0.051 | 14.06 | | | 0.051 | 14.06 | | |
| | 80010125 | 水泥砂浆 1:3 | m ³ | 239.65 | 0.202 | 48.41 | 0.202 | 48.41 | 0.202 | 48.41 | 0.202 | 48.41 |
| | 80110303 | 素水泥浆 | m ³ | 472.71 | 0.01 | 4.73 | | | 0.01 | 4.73 | | |
| | 04010701 | 白水泥 | kg | 0.70 | 1.00 | 0.70 | 2.00 | 1.40 | 1.00 | 0.70 | 2.00 | 1.40 |
| | 12410163 | 干粉型粘结剂 | kg | 5.00 | | | 40.00 | 200.00 | | | 40.00 | 200.00 |
| | 03652403 | 合金钢切割磁片 | 片 | 80.00 | 0.027 | 2.16 | 0.027 | 2.16 | 0.025 | 2.00 | 0.025 | 2.00 |
| | 05250502 | 锯(木)屑 | m ³ | 55.00 | 0.06 | 3.30 | 0.06 | 3.30 | 0.06 | 3.30 | 0.06 | 3.30 |
| | 31110301 | 棉纱头 | kg | 6.50 | 0.10 | 0.65 | 0.10 | 0.65 | 0.10 | 0.65 | 0.10 | 0.65 |
| 31150101 | 水 | m ³ | 4.70 | 0.26 | 1.22 | 0.26 | 1.22 | 0.26 | 1.22 | 0.26 | 1.22 | |
| | 其它材料费 | 元 | | | 3.60 | | 3.60 | | 3.60 | | 3.60 | |
| 机 械 | 99050503 | 灰浆搅拌机 拌筒容量 200L | 台班 | 122.64 | 0.017 | 2.08 | 0.017 | 2.08 | 0.017 | 2.08 | 0.017 | 2.08 |
| | 99230127 | 石料切割机 | 台班 | 14.69 | 0.109 | 1.60 | 0.109 | 1.60 | 0.10 | 1.47 | 0.10 | 1.47 |

注：当地面遇到弧形墙面时，其弧形部分的地砖损耗可按实调整，并按弧形图示尺寸每10m增加切贴人工0.3工日。

工作内容: 清理基层、锯板磨细、贴同质砖、擦缝、清理净面、调制水泥砂浆、刷素水泥浆、调制粘结剂。

计量单位: 10m²

| 定额编号 | | | 13-87 | | 13-88 | | 13-89 | | |
|------------|--------------------------|----------------|----------|-------|---------|-------|---------|-------|--------|
| 项 目 | 单 位 | 单 价 | 楼地面地砖 | | | | | | |
| | | | 多色简单图案镶贴 | | | | | | |
| | | | 干硬性水泥砂浆 | | 水泥砂浆 | | 干粉型粘结剂 | | |
| | | | 数量 | 合计 | 数量 | 合计 | 数量 | 合计 | |
| 综合单价 | | 元 | 1272.00 | | 1257.15 | | 1486.80 | | |
| 其中 | 人工费 | 元 | 479.40 | | 479.40 | | 514.25 | | |
| | 材料费 | 元 | 607.34 | | 592.49 | | 774.40 | | |
| | 机械费 | 元 | 5.75 | | 5.75 | | 5.75 | | |
| | 管理费 | 元 | 121.29 | | 121.29 | | 130.00 | | |
| | 利润 | 元 | 58.22 | | 58.22 | | 62.40 | | |
| 一类工 | | 工日 | 85.00 | 5.64 | 479.40 | 5.64 | 479.40 | 6.05 | 514.25 |
| 材 料 | 06650101 同质地砖 | m ² | 50.00 | 10.20 | 510.00 | 10.20 | 510.00 | 10.20 | 510.00 |
| | 80010161 干硬性水泥砂浆 | m ³ | 223.76 | 0.303 | 67.80 | | | | |
| | 80010123 水泥砂浆 1:2 | m ³ | 275.64 | | | 0.051 | 14.06 | | |
| | 80010125 水泥砂浆 1:3 | m ³ | 239.65 | | | 0.202 | 48.41 | 0.202 | 48.41 |
| | 80110303 素水泥浆 | m ³ | 472.71 | | | 0.01 | 4.73 | | |
| | 04010701 白水泥 | kg | 0.70 | 2.00 | 1.40 | 2.00 | 1.40 | 3.00 | 2.10 |
| | 04010611 水泥 32.5 级 | kg | 0.31 | 45.97 | 14.25 | | | | |
| | 12410163 干粉型粘结剂 | kg | 5.00 | | | | | 40.00 | 200.00 |
| | 03652403 合金钢切割锯片 | 片 | 80.00 | 0.064 | 5.12 | 0.064 | 5.12 | 0.064 | 5.12 |
| | 05250502 锯(木)屑 | m ³ | 55.00 | 0.06 | 3.30 | 0.06 | 3.30 | 0.06 | 3.30 |
| | 31110301 棉纱头 | kg | 6.50 | 0.10 | 0.65 | 0.10 | 0.65 | 0.10 | 0.65 |
| 31150101 水 | m ³ | 4.70 | 0.26 | 1.22 | 0.26 | 1.22 | 0.26 | 1.22 | |
| | 其它材料费 | 元 | | | 3.60 | | 3.60 | | 3.60 |
| 机 械 | 99050503 灰浆搅拌机 拌筒容量 200L | 台班 | 122.64 | 0.017 | 2.08 | 0.017 | 2.08 | 0.017 | 2.08 |
| | 99230127 石料切割机 | 台班 | 14.69 | 0.25 | 3.67 | 0.25 | 3.67 | 0.25 | 3.67 |

注: 多色复杂图案(弧线型)镶贴, 人工乘以系数 1.2, 其弧形部分的地砖损耗可按实调整。

工作内容：清理基层、锯板磨边、贴同质地砖、擦缝、清理净面、调制水泥砂浆和粘结剂。

计量单位：10m²

| 定额编号 | | | 13-90 | | 13-91 | | 13-92 | | 13-93 | | | |
|--------|----------|-----------------|----------------|---------|------------------------------|---------|------------------------------|---------|------------------------------|---------|--------|--------|
| 项 目 | | | 单 位 | 单 价 | 楼梯单块 0.1m ² 以内 | | 楼梯单块 0.4m ² 以内 | | 楼梯单块 0.4m ² 以外 | | 台阶 | |
| | | | | | 水泥砂浆 | | | | | | | |
| | | | | 数量 | 合计 | 数量 | 合计 | 数量 | 合计 | 数量 | 合计 | |
| 综合单价 | | | 元 | 1788.49 | | 1651.16 | | 1679.48 | | 1272.24 | | |
| 其中 | 人工费 | | | 元 | 828.75 | | 729.30 | | 750.55 | | 468.35 | |
| | 材料费 | | | 元 | 632.87 | | 632.31 | | 631.51 | | 610.37 | |
| | 机械费 | | | 元 | 14.77 | | 14.39 | | 14.39 | | 14.77 | |
| | 管理费 | | | 元 | 210.88 | | 185.92 | | 191.24 | | 120.78 | |
| | 利润 | | | 元 | 101.22 | | 89.24 | | 91.79 | | 57.97 | |
| 一类工 | | | 工日 | 85.00 | 9.75 | 828.75 | 8.58 | 729.30 | 8.83 | 750.55 | 5.51 | 468.35 |
| 材 料 | 06650101 | 同质地砖 | m ² | 50.00 | 10.98 | 549.00 | 10.98 | 549.00 | 10.98 | 549.00 | 10.53 | 526.50 |
| | 80010123 | 水泥砂浆 1:2 | m ³ | 275.64 | 0.051 | 14.06 | 0.051 | 14.06 | 0.051 | 14.06 | 0.051 | 14.06 |
| | 80010125 | 水泥砂浆 1:3 | m ³ | 239.65 | 0.202 | 48.41 | 0.202 | 48.41 | 0.202 | 48.41 | 0.202 | 48.41 |
| | 80110303 | 素水泥浆 | m ² | 472.71 | 0.01 | 4.73 | 0.01 | 4.73 | 0.01 | 4.73 | 0.01 | 4.73 |
| | 04010701 | 白水泥 | kg | 0.70 | 1.00 | 0.70 | 1.00 | 0.70 | 1.00 | 0.70 | 1.00 | 0.70 |
| | 03652403 | 合金钢切割锯片 | 片 | 80.00 | 0.09 | 7.20 | 0.083 | 6.64 | 0.073 | 5.84 | 0.09 | 7.20 |
| | 05250602 | 锯(木)屑 | m ³ | 55.00 | 0.06 | 3.30 | 0.06 | 3.30 | 0.06 | 3.30 | 0.06 | 3.30 |
| | 31110301 | 棉纱头 | kg | 6.50 | 0.10 | 0.65 | 0.10 | 0.65 | 0.10 | 0.65 | 0.10 | 0.65 |
| | 31150101 | 水 | m ³ | 4.70 | 0.26 | 1.22 | 0.26 | 1.22 | 0.26 | 1.22 | 0.26 | 1.22 |
| | 其它材料费 | 元 | | | 3.60 | | 3.60 | | 3.60 | | 3.60 | |
| 机 械 | 99050503 | 灰浆搅拌机 拌筒容量 200L | 台班 | 122.64 | 0.078 | 9.57 | 0.078 | 9.57 | 0.078 | 9.57 | 0.078 | 9.57 |
| | 99230127 | 石料切割机 | 台班 | 14.69 | 0.354 | 5.20 | 0.328 | 4.82 | 0.328 | 4.82 | 0.354 | 5.20 |

工作内容：同前。

计量单位：10m

| 定额编号 | | | | 13-94 | | 13-95 | | 13-96 | | | |
|----------|----------|-----------------|----------------|--------|---------|-------|---------|-------|--------|-------|-------|
| 项 目 | | | 单 位 | 单 价 | 成品地砖踢脚线 | | 同质地砖踢脚线 | | | | |
| | | | | | 干粉型粘结剂 | | 水泥砂浆 | | 干粉型粘结剂 | | |
| | | | | | 数量 | 合计 | 数量 | 合计 | 数量 | 合计 | |
| 综合单价 | | | | 元 | 159.08 | | 205.37 | | 243.95 | | |
| 其中 | 人工费 | | | 元 | 25.50 | | 83.30 | | 92.65 | | |
| | 材料费 | | | 元 | 122.96 | | 89.69 | | 115.62 | | |
| | 机械费 | | | 元 | 0.87 | | 1.14 | | 1.02 | | |
| | 管理费 | | | 元 | 6.59 | | 21.11 | | 23.42 | | |
| | 利润 | | | 元 | 3.16 | | 10.13 | | 11.24 | | |
| 一类工 | | | | 工日 | 85.00 | 0.30 | 25.50 | 0.98 | 83.30 | 1.09 | 92.65 |
| 材 料 | 06650101 | 同质地砖 | m ² | 50.00 | | | 1.53 | 76.50 | 1.53 | 76.50 | |
| | 10130906 | 成品地砖踢脚线 h=100 | m | 8.00 | 10.50 | 84.00 | | | | | |
| | 80010123 | 水泥砂浆 1:2 | m ³ | 275.64 | | | 0.008 | 2.21 | | | |
| | 80010125 | 水泥砂浆 1:3 | m ³ | 239.65 | 0.03 | 7.19 | 0.03 | 7.19 | 0.03 | 7.19 | |
| | 80110313 | 901 胶素水泥浆 | m ³ | 525.21 | | | 0.002 | 1.05 | | | |
| | 80110303 | 素水泥浆 | m ³ | 472.71 | | | 0.002 | 0.95 | | | |
| | 04010701 | 白水泥 | kg | 0.70 | 0.40 | 0.28 | 0.20 | 0.14 | 0.40 | 0.28 | |
| | 12410163 | 干粉型粘结剂 | kg | 5.00 | 6.00 | 30.00 | | | 6.00 | 30.00 | |
| | 03652403 | 合金钢切割锯片 | 片 | 80.00 | 0.002 | 0.16 | 0.004 | 0.32 | 0.004 | 0.32 | |
| | 05250502 | 锯(木)屑 | m ³ | 55.00 | 0.009 | 0.50 | 0.009 | 0.50 | 0.009 | 0.50 | |
| | 31110301 | 棉纱头 | kg | 6.50 | 0.015 | 0.10 | 0.015 | 0.10 | 0.015 | 0.10 | |
| 31150101 | 水 | m ³ | 4.70 | 0.04 | 0.19 | 0.04 | 0.19 | 0.04 | 0.19 | | |
| | 其它材料费 | 元 | | | 0.54 | | 0.54 | | 0.54 | | |
| 机 械 | 99050503 | 灰浆搅拌机 拌筒容量 200L | 台班 | 122.64 | 0.006 | 0.74 | 0.007 | 0.86 | 0.006 | 0.74 | |
| | 99230127 | 石料切割机 | 台班 | 14.69 | 0.009 | 0.13 | 0.019 | 0.28 | 0.019 | 0.28 | |

工作内容：清理基层、刮腻子、涂刷粘结剂、贴面层、净面。

计量单位：10m²

| 定额编号 | | | | 13-97 | | 13-98 | | |
|--------|----------|---------------|----------------|--------|--------|---------|---------------|----|
| 项 目 | | | 单 位 | 单 价 | 塑料地板 | | PVC 地板 | |
| | | | | | 数量 | 合计 | 数量 | 合计 |
| 综合单价 | | | | 元 | 633.99 | 1698.99 | | |
| 共 中 | 人 工 费 | | | 元 | 197.62 | 197.62 | | |
| | 材 料 费 | | | 元 | 363.25 | 1428.25 | | |
| | 机 械 费 | | | 元 | — | — | | |
| | 管 理 费 | | | 元 | 49.41 | 49.41 | | |
| | 利 润 | | | 元 | 23.71 | 23.71 | | |
| 二类工 | | | 工日 | 82.00 | 2.41 | 197.62 | 2.41 197.62 | |
| 材 料 | 07470106 | 塑料地板砖 303×303 | m ² | 25.00 | 10.20 | 255.00 | | |
| | 07470301 | PVC 地板 δ=2 | m ² | 120.00 | | | 11.00 1320.00 | |
| | 12410162 | 塑胶地板粘结剂 | kg | 18.20 | 4.50 | 81.90 | 4.50 81.90 | |
| | 12070313 | 上光蜡 | kg | 95.00 | 0.23 | 21.85 | 0.23 21.85 | |
| | | 其它材料费 | 元 | | | 4.50 | 4.50 | |

工作内容：清理基层、刮腻子、涂刷粘结剂、贴面层、净面、制作及预埋木砖、安装卡具及踢脚线。

计量单位：10m

| 定额编号 | | | | 13-99 | | 13-100 | | |
|--------|----------|---------------|----------------|---------|---------|--------|-------------|----|
| 项 目 | | | 单 位 | 单 价 | 橡塑块料踢脚板 | | 塑料板踢脚线 | |
| | | | | | 粘贴 | | 粘贴 | |
| | | | | | 数量 | 合计 | 数量 | 合计 |
| 综合单价 | | | | 元 | 125.78 | 125.25 | | |
| 其 中 | 人 工 费 | | | 元 | 34.85 | 39.10 | | |
| | 材 料 费 | | | 元 | 77.19 | 71.68 | | |
| | 机 械 费 | | | 元 | 0.61 | — | | |
| | 管 理 费 | | | 元 | 8.87 | 9.78 | | |
| | 利 润 | | | 元 | 4.26 | 4.69 | | |
| 一类工 | | | 工日 | 85.00 | 0.41 | 34.85 | 0.46 39.10 | |
| 材 料 | 10130915 | 橡塑块料踢脚板 h=150 | m | 3.50 | 10.20 | 35.70 | | |
| | 10130918 | 橡塑卷材踢脚板 | m ² | 35.00 | | | 1.53 53.55 | |
| | 05030600 | 普通木成材 | m ³ | 1600.00 | 0.023 | 36.80 | | |
| | 03030115 | 木螺钉 M4×30 | 十个 | 0.30 | 5.10 | 1.53 | | |
| | 12070313 | 上光蜡 | kg | 95.00 | 0.028 | 2.66 | 0.038 3.61 | |
| | 12410162 | 塑胶地板粘结剂 | kg | 18.20 | | | 0.743 13.52 | |
| | 其它材料费 | 元 | | | 0.50 | 1.00 | | |
| 机械 | 99210103 | 木工圆锯机 直径500mm | 台班 | 27.63 | 0.022 | 0.61 | | |

13.4.5 玻璃

工作内容：清理基层、镶贴玻璃、打胶固定、净面。

计量单位：10m²

| 定额编号 | | | | 13-101 | | 13-102 | | | |
|------|----------|------------|----------------|--------|---------|---------|---------|---------|--------|
| 项 目 | | | | 单 位 | 单 价 | 玻璃 5+5 | | | |
| | | | | | | 楼地面 | | 零星项目 | |
| | | | | | | 数量 | 合计 | 数量 | 合计 |
| 综合单价 | | | | 元 | 2617.74 | | 2891.35 | | |
| 其中 | 人工费 | | | 元 | 181.90 | | 200.60 | | |
| | 材料费 | | | 元 | 2368.53 | | 2616.53 | | |
| | 机械费 | | | 元 | — | | — | | |
| | 管理费 | | | 元 | 45.48 | | 50.15 | | |
| | 利润 | | | 元 | 21.83 | | 24.07 | | |
| 一类工 | | | | 工日 | 85.00 | 2.14 | 181.90 | 2.36 | 200.60 |
| 材料 | 06090103 | 夹层玻璃 δ=5+5 | m ² | 220.00 | 10.20 | 2244.00 | 11.30 | 2486.00 | |
| | 80110303 | 素水泥浆 | m ³ | 472.71 | 0.01 | 4.73 | 0.01 | 4.73 | |
| | 11591102 | 玻璃胶 | L | 40.00 | 2.90 | 116.00 | 3.05 | 122.00 | |
| | 31110301 | 棉纱头 | kg | 6.50 | 0.20 | 1.30 | 0.20 | 1.30 | |
| | | 其它材料费 | 元 | | | 2.50 | | 2.50 | |

13.4.6 镶嵌铜条

工作内容：清理、调直、切割、镶嵌、固定。

计量单位：10m

| 定额编号 | | | | 13-103 | | 13-104 | | 13-105 | | | |
|------|----------|----------|----------------|--------|--------|--------|--------|--------|-------|-------|------|
| 项 目 | | | | 单 位 | 单 价 | 切割石材面 | | 石材板缝 | | 水磨石 | |
| | | | | | | 嵌铜条 | | | | | |
| | | | | | | 数量 | 合计 | 数量 | 合计 | 数量 | 合计 |
| 综合单价 | | | | 元 | 146.23 | | 110.70 | | 65.33 | | |
| 其中 | 人工费 | | | 元 | 45.90 | | 5.95 | | 5.10 | | |
| | 材料费 | | | 元 | 72.24 | | 102.55 | | 58.34 | | |
| | 机械费 | | | 元 | 8.11 | | — | | — | | |
| | 管理费 | | | 元 | 13.50 | | 1.49 | | 1.28 | | |
| | 利润 | | | 元 | 6.48 | | 0.71 | | 0.61 | | |
| 一类工 | | | | 工日 | 85.00 | 0.54 | 45.90 | 0.07 | 5.95 | 0.06 | 5.10 |
| 材料 | 10030706 | 铜嵌条 2×15 | m | 5.50 | | | | | 10.60 | 58.30 | |
| | 10030708 | 铜嵌条 4×6 | m | 6.00 | 10.20 | 61.20 | | | | | |
| | 10030709 | 铜嵌条 4×10 | m | 10.00 | | | 10.20 | 102.00 | | | |
| | 80010123 | 水泥砂浆 1:2 | m ³ | 275.64 | | | 0.002 | 0.55 | | | |
| | 03652403 | 合金钢切割锯片 | 片 | 80.00 | 0.138 | 11.04 | | | | | |
| | 03570222 | 镀锌铁丝 12# | kg | 5.00 | | | | | 0.007 | 0.04 | |
| 机械 | 99230127 | 石料切割机 | 台班 | 14.69 | 0.552 | 8.11 | | | | | |

- 注：1. 楼梯、台阶、地面上切割石材面嵌铜条均执行本定额。
 2. 嵌入的铜条规格不符，单价应换算。
 3. 切割石材面嵌弧形铜条，人工、合金钢切割锯片、石料切割机乘以系数 1.20。

工作内容：防滑铜条包括钻眼、打木楔、安装；金刚砂、缸砖包括搅拌砂浆、敷设。

计量单位：10m

| 定额编号 | | | | 13-106 | | 13-107 | | 13-108 | | 13-109 | | | |
|----------|----------|----------------|----------------|--------|--------|----------|-------|--------|--------|--------|--------|---------|-------|
| 项 目 | | | | 单 位 | 单 价 | 踏步面上嵌(钉) | | | | | | | |
| | | | | | | 防滑铜条 | | 金刚砂防滑条 | | 缸砖防滑条 | | 青铜板(直角) | |
| | | | | | | 数量 | 合计 | 数量 | 合计 | 数量 | 合计 | 数量 | 合计 |
| 综合单价 | | | | 元 | 490.02 | | 36.44 | | 204.64 | | 564.65 | | |
| 其中 | 人工费 | | | 元 | 50.84 | | 18.04 | | 31.16 | | 54.94 | | |
| | 材料费 | | | 元 | 416.80 | | 11.73 | | 161.61 | | 485.80 | | |
| | 机械费 | | | 元 | 2.61 | | — | | 0.25 | | 2.61 | | |
| | 管理费 | | | 元 | 13.36 | | 4.51 | | 7.85 | | 14.39 | | |
| | 利 润 | | | 元 | 6.41 | | 2.16 | | 3.77 | | 6.91 | | |
| 二类工 | | | | 工日 | 82.00 | 0.62 | 50.84 | 0.22 | 18.04 | 0.38 | 31.16 | 0.67 | 54.94 |
| 材 料 | 10170306 | 防滑铜条 3×40×1 | m | 40.00 | 10.20 | 408.00 | | | | | | | |
| | 04030131 | 金刚砂 | kg | 2.50 | | | 4.29 | 10.73 | | | | | |
| | 10170321 | 缸砖防滑条 宽65mm | m | 15.00 | | | | | 10.60 | 159.00 | | | |
| | 01370407 | 直角青铜板 5×50 | m | 45.00 | | | | | | | 10.60 | 477.00 | |
| | 80010123 | 水泥砂浆 1:2 | m ² | 275.64 | | | | | 0.007 | 1.93 | | | |
| | 80110303 | 素水泥浆 | m ² | 472.71 | | | | | 0.001 | 0.47 | | | |
| | 03032116 | 塑料胀管铜螺钉 | 套 | 0.20 | 42.00 | 8.40 | | | | | | 42.00 | 8.40 |
| | 03633315 | 合金钢钻头 一字型 | 根 | 8.00 | 0.05 | 0.40 | | | | | | 0.05 | 0.40 |
| | 31110301 | 棉纱头 | kg | 6.50 | | | | | 0.01 | 0.07 | | | |
| 31150101 | 水 | m ³ | 4.70 | | | | | 0.03 | 0.14 | | | | |
| | | 其它材料费 | 元 | | | | 1.00 | | | | | | |
| 机 械 | 99192305 | 电锤 功率520W | 台班 | 8.34 | 0.313 | 2.61 | | | | | | 0.313 | 2.61 |
| | 99050503 | 灰浆搅拌机 拌筒容量200L | 台班 | 122.64 | | | | | 0.002 | 0.25 | | | |

注：金刚砂防滑条以单线为准，双线定额单价乘以系数2.0；马赛克防滑条套用缸砖防滑条定额，马赛克防滑条增加马赛克0.41m²(二块马赛克宽)，宽度不同，马赛克按比例换算。

13.4.7 镶贴面酸洗打蜡

工作内容：清理表面、上草酸、打蜡、抛光。

计量单位：10m²

| 定 额 编 号 | | | 13-110 | | 13-111 | | |
|---------|-------------------|-----|----------|-------|--------|-------|-------|
| 项 目 | 单 位 | 单 价 | 块料面层酸洗打蜡 | | | | |
| | | | 楼地面 | | 楼梯、台阶 | | |
| | | | 数量 | 合计 | 数量 | 合计 | |
| 综合单价 | | 元 | 57.02 | | 79.47 | | |
| 其 中 | 人工费 | 元 | 36.55 | | 52.70 | | |
| | 材料费 | 元 | 6.94 | | 7.27 | | |
| | 机械费 | 元 | — | | — | | |
| | 管理费 | 元 | 9.14 | | 13.18 | | |
| | 利润 | 元 | 4.39 | | 6.32 | | |
| 一类工 | | 工日 | 85.00 | 0.43 | 36.55 | 0.62 | 52.70 |
| 材 料 | 12310309 草酸 | kg | 4.50 | 0.10 | 0.45 | 0.10 | 0.45 |
| | 12070307 硬白蜡 | kg | 8.50 | 0.265 | 2.25 | 0.265 | 2.25 |
| | 12010903 煤油 | kg | 5.00 | 0.40 | 2.00 | 0.40 | 2.00 |
| | 12030111 松节油 | kg | 14.00 | 0.053 | 0.74 | 0.053 | 0.74 |
| | 12060318 清油 C01-1 | kg | 16.00 | 0.053 | 0.85 | 0.053 | 0.85 |
| | 31110301 绵纱头 | kg | 6.50 | 0.10 | 0.65 | 0.15 | 0.98 |

13.5 木地板、栏杆、扶手

13.5.1 木地板

工作内容：埋铁件、龙骨，横撑制作、安装、铺油毡、刷防腐油等。

计量单位：10m²

| 定额编号 | | | 13-112 | | 13-113 | | 13-114 | | | |
|------|----------|----------------|----------------|---------|------------------|--------|----------------------|--------|---------|--------|
| 项 目 | 单 位 | 单 价 | 铺设木楞 | | 铺设木楞水泥砂浆 1:3 玛龙骨 | | 铺设木楞及毛地板水泥砂浆 1:3 玛龙骨 | | | |
| | | | 数量 | 合计 | 数量 | 合计 | 数量 | 合计 | | |
| 综合单价 | | | 元 | | 323.98 | | 507.27 | | 1313.92 | |
| 其中 | 人工费 | | 元 | | 50.15 | | 107.10 | | 154.70 | |
| | 材料费 | | 元 | | 235.04 | | 323.51 | | 1058.51 | |
| | 机械费 | | 元 | | 14.77 | | 27.03 | | 31.73 | |
| | 管理费 | | 元 | | 16.23 | | 33.53 | | 46.61 | |
| | 利润 | | 元 | | 7.79 | | 16.10 | | 22.37 | |
| 一类工 | | | 工日 | 85.00 | 0.59 | 50.15 | 1.26 | 107.10 | 1.82 | 154.70 |
| 材 料 | 05030600 | 普通木成材 | m ³ | 1600.00 | 0.135 | 216.00 | 0.135 | 216.00 | 0.135 | 216.00 |
| | 07411001 | 毛地板 525 | m ² | 70.00 | | | | | 10.50 | 735.00 |
| | 80010125 | 水泥砂浆 1:3 | m ³ | 239.65 | | | 0.368 | 88.19 | 0.368 | 88.19 |
| | 12060334 | 防腐油 | kg | 6.00 | 2.84 | 17.04 | 2.84 | 17.04 | 2.84 | 17.04 |
| | 31150101 | 水 | m ³ | 4.70 | | | 0.06 | 0.28 | 0.06 | 0.28 |
| | 其它材料费 | | 元 | | 2.00 | | 2.00 | | 2.00 | |
| 机 械 | 99210103 | 木工圆锯机 直径500mm | 台班 | 27.63 | 0.01 | 0.28 | 0.01 | 0.28 | 0.078 | 2.16 |
| | 99050503 | 灰浆搅拌机 拌筒容量200L | 台班 | 122.64 | | | 0.10 | 12.26 | 0.10 | 12.26 |
| | | 其它机械费 | | 元 | | 14.49 | | 14.49 | | 17.31 |

- 注：1. 楞木 0.082m³，横撑 0.033m³，木垫块 0.02m³。设计与定额不符，按比例调整用量，不设木垫块应扣除。
 2. 木楞与混凝土楼板用膨胀螺栓连接，按设计用量另增膨胀螺栓、电锤 0.4 台班。
 3. 玛龙骨水泥砂浆厚度为 50mm，设计与定额不符，砂浆用量按比例调整。
 4. 若使用细木工板单价换算其它不变。

工作内容：清理基层、刷胶铺设地板、打磨刨光、净面。

计量单位：10m²

| 定额编号 | | | 13-115 | | 13-116 | | 13-117 | | | |
|--------|----------|--------------------|----------------|--------|---------|---------|---------|---------|---------|---------|
| 项 目 | | | 单 位 | 单 价 | 硬木地板 | | | | | |
| | | | | | 平口 | | 企口 | | 免刨免漆地板 | |
| | | | | | 数量 | 合计 | 数量 | 合计 | 数量 | 合计 |
| 综合单价 | | | | 元 | 1695.66 | | 1753.88 | | 3235.90 | |
| 其中 | 人工费 | | | 元 | 303.45 | | 345.95 | | 368.05 | |
| | 材料费 | | | 元 | 1276.52 | | 1276.52 | | 2728.26 | |
| | 机械费 | | | 元 | 2.49 | | 2.49 | | 2.49 | |
| | 管理费 | | | 元 | 76.49 | | 87.11 | | 92.64 | |
| | 利 润 | | | 元 | 36.71 | | 41.81 | | 44.46 | |
| 一类工 | | | 工日 | 85.00 | 3.57 | 303.45 | 4.07 | 345.95 | 4.33 | 368.05 |
| 材 料 | 07410302 | 条形平口硬木地板 | m ² | 120.00 | 10.50 | 1260.00 | | | | |
| | 07410605 | 免刨硬木企口地板 910×91×18 | m ² | 120.00 | | | 10.50 | 1260.00 | | |
| | 07410600 | 免刨免漆实木地板 | m ² | 250.00 | | | | | 10.50 | 2625.00 |
| | 03511405 | 地板钉 40mm | kg | 10.00 | 1.587 | 15.87 | 1.587 | 15.87 | 1.587 | 15.87 |
| | 31110301 | 棉纱头 | kg | 6.50 | 0.10 | 0.65 | 0.10 | 0.65 | 0.10 | 0.65 |
| | 12410108 | 粘结剂 YJ-III | kg | 11.50 | | | | | 7.00 | 80.50 |
| | 12413546 | 地板水胶粉 | kg | 3.90 | | | | | 1.60 | 6.24 |
| 机械 | 99210103 | 木工圆锯机 直径500mm | 台班 | 27.63 | 0.09 | 2.49 | 0.09 | 2.49 | 0.09 | 2.49 |

注：木地板悬浮安装是在毛地板或水泥砂浆基层上拼装。

- 工作内容：1. 木地板压口钉铜条：清理、定位、下料、钻眼、镶嵌、固定等。
 2. 清理基层、刷胶铺设地板、打磨刨光、净面。
 3. 复合木地板：清理基层、铺防潮垫、铺面层、净面等。

计量单位：表中所示

| 定 额 编 号 | | | 13-118 | | 13-119 | | 13-120 | | | |
|---------|----------|-----------------|----------------|--------|------------------|--------|---------|---------|-------|---------|
| 项 目 | 单 位 | 单 价 | 木地板 压口钉铜条 | | 复合木地板 | | | | | |
| | | | | | 悬浮安装 | | 拼装 | | | |
| | | | 10m | | 10m ² | | | | | |
| | | | 数量 | 合计 | 数量 | 合计 | 数量 | 合计 | | |
| 综合单价 | | 元 | 432.57 | | 1784.67 | | 1407.08 | | | |
| 其中 | 人工费 | 元 | 40.80 | | 300.90 | | 56.95 | | | |
| | 材料费 | 元 | 373.10 | | 1369.02 | | 1325.65 | | | |
| | 机械费 | 元 | 2.61 | | 2.49 | | 2.49 | | | |
| | 管理费 | 元 | 10.85 | | 75.85 | | 14.86 | | | |
| | 利润 | 元 | 5.21 | | 36.41 | | 7.13 | | | |
| 一类工 | | 工日 | 85.00 | 0.48 | 40.80 | 3.54 | 300.90 | 0.67 | 56.95 | |
| 材 料 | 10030715 | 成品铜条 2×50 | m | 35.00 | 10.50 | 367.50 | | | | |
| | 07510105 | 复合地板 1818×303×8 | m ² | 100.00 | | | 10.50 | 1050.00 | 10.50 | 1050.00 |
| | 03030405 | 铜木螺钉 3.5×25 | 十个 | 0.70 | 4.20 | 2.94 | | | | |
| | 12410108 | 粘结剂 YJ-III | kg | 11.50 | | | 3.50 | 40.25 | | |
| | 13123509 | 复合地板泡沫垫 | m ² | 25.00 | | | 11.00 | 275.00 | 11.00 | 275.00 |
| | 12413546 | 地板水胶粉 | kg | 3.90 | | | 0.80 | 3.12 | | |
| | 31110301 | 棉纱头 | kg | 6.50 | | | 0.10 | 0.65 | 0.10 | 0.65 |
| | | 其它材料费 | 元 | | 2.66 | | | | | |
| 机 械 | 99192305 | 电锤 功率 520W | 台班 | 8.34 | 0.313 | 2.61 | | | | |
| | 99210103 | 木工圆锯机 直径 500mm | 台班 | 27.63 | | | 0.09 | 2.49 | 0.09 | 2.49 |

- 注：1. 木地板悬浮安装是在毛地板或水泥砂浆基层上拼装。
 2. 复合木板拼装，板与板之间直接拼装，不使用粘结剂。

工作内容：清理基层、刷胶铺设地板、打磨刨光、净面。

计量单位：10m²

| 定额编号 | | | | 13-121 | | 13-122 | | 13-123 | | 13-124 | | | |
|----------|----------|-----------------------|----------------|--------|---------|----------|---------|---------|---------|---------|---------|---------|--------|
| 项 目 | | | | 单 位 | 单 价 | 硬木拼花地板 | | | | | | | |
| | | | | | | 粘帖在水泥地面上 | | | | 粘帖在毛地板上 | | | |
| | | | | | | 平口 | | 企口 | | 平口 | | 企口 | |
| | | | | | | 数量 | 合计 | 数量 | 合计 | 数量 | 合计 | 数量 | 合计 |
| 综合单价 | | | | 元 | 2015.85 | | 2120.65 | | 2029.28 | | 2134.08 | | |
| 其中 | 人工费 | | | 元 | 483.65 | | 560.15 | | 483.65 | | 560.15 | | |
| | 材料费 | | | 元 | 1349.83 | | 1349.83 | | 1363.26 | | 1363.26 | | |
| | 机械费 | | | 元 | 2.49 | | 2.49 | | 2.49 | | 2.49 | | |
| | 管理费 | | | 元 | 121.54 | | 140.66 | | 121.54 | | 140.66 | | |
| | 利润 | | | 元 | 58.34 | | 67.52 | | 58.34 | | 67.52 | | |
| 一类工 | | | | 工日 | 85.00 | 5.69 | 483.65 | 6.59 | 560.15 | 5.69 | 483.65 | 6.59 | 560.15 |
| 材 料 | 07410301 | 平口硬木地板 | m ² | 120.00 | 10.50 | 1260.00 | | | 10.50 | 1260.00 | | | |
| | 07410605 | 免刨硬木企口地板 910×91×18 | m ² | 120.00 | | | 10.50 | 1260.00 | | | 10.50 | 1260.00 | |
| | 12410108 | 粘结剂 YJ-III | kg | 11.50 | 7.00 | 80.50 | 7.00 | 80.50 | 7.00 | 80.50 | 7.00 | 80.50 | |
| | 12413546 | 地板水胶粉 | kg | 3.90 | 1.60 | 6.24 | 1.60 | 6.24 | 1.60 | 6.24 | 1.60 | 6.24 | |
| | 03511405 | 地板钉 40mm | kg | 10.00 | | | | | 1.587 | 15.87 | 1.587 | 15.87 | |
| | 31110301 | 棉纱头 | kg | 6.50 | 0.10 | 0.65 | 0.10 | 0.65 | 0.10 | 0.65 | 0.10 | 0.65 | |
| 31150101 | 水 | m ³ | 4.70 | 0.52 | 2.44 | 0.52 | 2.44 | | | | | | |
| 机械 | 99210103 | 木工圆锯机 直径 500mm | 台班 | 27.63 | 0.09 | 2.49 | 0.09 | 2.49 | 0.09 | 2.49 | 0.09 | 2.49 | |

注：拼花包括方格、人字形等在内。

工作内容：清理基层、刷胶铺设、刨平打磨、净面。

计量单位：10m²

| 定额编号 | | | | 13-125 | | | | 13-126 | |
|------|----------|---------------|----------------|--------|---------|---------|--------|-----------|-------|
| 项 目 | | | | 单 位 | 单 价 | 硬木地板砖 | | 旧木地板上机械磨光 | |
| | | | | | | 数量 | 合计 | 数量 | 合计 |
| 综合单价 | | | | 元 | 1624.47 | | 84.92 | | |
| 其中 | 人工费 | | | 元 | 258.40 | | 39.10 | | |
| | 材料费 | | | 元 | 1270.46 | | 15.00 | | |
| | 机械费 | | | 元 | — | | 11.94 | | |
| | 管理费 | | | 元 | 64.60 | | 12.76 | | |
| | 利润 | | | 元 | 31.01 | | 6.12 | | |
| 一类工 | | | | 工日 | 85.00 | 3.04 | 258.40 | 0.46 | 39.10 |
| 材 料 | 07411003 | 硬木地板砖 | m ² | 120.00 | 10.20 | 1224.00 | | | |
| | 12410108 | 粘结剂 YJ-III | kg | 11.50 | 3.50 | 40.25 | | | |
| | 12413546 | 地板水胶粉 | kg | 3.90 | 0.80 | 3.12 | | | |
| | 31110301 | 棉纱头 | kg | 6.50 | 0.10 | 0.65 | | | |
| | 31150101 | 水 | m ³ | 4.70 | 0.52 | 2.44 | | | |
| | | | 其它材料费 | 元 | | | | 15.00 | |
| 机械 | 99231105 | 平面水磨石机 功率 3kW | 台班 | 23.87 | | | 0.50 | 11.94 | |

13.5.2 踢脚线

工作内容：1. 下料、制作、垫木安置、安装、清理。
2. 刷防腐油、成品安装等。

计量单位：10m

| 定 额 编 号 | | | 13-127 | | 13-128 | | 13-129 | | 13-130 | | | |
|-------------|----------|---------------------|----------------|---------|--------------|-------|----------------|-------|--------|--------|--------|--------|
| 项 目 | 单 位 | 单 价 | 硬木踢脚线 制作安装 | | 成品铝塑板 踢脚线 | | 成品不锈钢 镜面踢脚线 | | 成品木踢脚线 | | | |
| | | | 数量 | 合计 | 数量 | 合计 | 数量 | 合计 | 数量 | 合计 | | |
| 综合单价 | | 元 | 158.25 | | 221.43 | | 333.10 | | 232.51 | | | |
| 其 中 | 人 工 费 | | 元 | | 39.10 | | 55.25 | | 55.25 | | 25.50 | |
| | 材 料 费 | | 元 | | 102.92 | | 141.25 | | 252.92 | | 196.74 | |
| | 机 械 费 | | 元 | | 1.28 | | 3.28 | | 3.28 | | 0.61 | |
| | 管 理 费 | | 元 | | 10.10 | | 14.63 | | 14.63 | | 6.53 | |
| | 利 润 | | 元 | | 4.85 | | 7.02 | | 7.02 | | 3.13 | |
| 一类工 | | 工日 | 85.00 | 0.46 | 39.10 | 0.65 | 55.25 | 0.65 | 55.25 | 0.30 | 25.50 | |
| 材 料 | 05030615 | 硬木成材 | m ³ | 2600.00 | 0.033 | 85.80 | | | | | | |
| | 05030600 | 普通木成材 | m ³ | 1600.00 | 0.009 | 14.40 | 0.002 | 3.20 | 0.002 | 3.20 | 0.002 | 3.20 |
| | 05092101 | 细木工板 δ12mm | m ² | 32.00 | | | 1.05 | 33.60 | 1.05 | 33.60 | | |
| | 10130305 | 成品木踢脚线 h=100 | m | 18.00 | | | | | | | 10.50 | 189.00 |
| | 10130911 | 成品铝塑板踢脚线 | m ² | 95.00 | | | 1.05 | 99.75 | | | | |
| | 10130706 | 不锈钢踢脚线(成品) δ1mm | m ² | 200.00 | | | | | 1.05 | 210.00 | | |
| | 12413535 | 万能胶 | kg | 20.00 | | | 0.032 | 0.64 | 0.032 | 0.64 | | |
| | 03510705 | 铁钉 70mm | kg | 4.20 | 0.121 | 0.51 | 0.12 | 0.50 | 0.12 | 0.50 | 0.12 | 0.50 |
| | 12060334 | 防腐油 | kg | 6.00 | 0.368 | 2.21 | 0.37 | 2.22 | 0.37 | 2.22 | 0.37 | 2.22 |
| | 31110301 | 棉纱头 | kg | 6.50 | | | | | | | 0.03 | 0.20 |
| | | 其它材料费 | 元 | | | | 1.34 | | 2.76 | | 1.62 | |
| 机 械 | 99210103 | 木工圆锯机 直径500mm | 台班 | 27.63 | 0.01 | 0.28 | 0.01 | 0.28 | 0.01 | 0.28 | 0.022 | 0.61 |
| | 99210311 | 木工压刨床 刨削宽度(单面600mm) | 台班 | 38.56 | 0.017 | 0.66 | 0.017 | 0.66 | 0.017 | 0.66 | | |
| | 99212321 | 木工裁口机 宽度(多面400mm) | 台班 | 42.40 | 0.008 | 0.34 | 0.008 | 0.34 | 0.008 | 0.34 | | |
| | | | 其它机械费 | 元 | | | | 2.00 | | 2.00 | | |

注：1. 踢脚线按 150mm×20mm 毛料计算，设计断面不同，材积按比例换算。
2. 设计踢脚线安装在墙面木龙骨上时，应扣除木砖成材 0.009m³。
3. 成品踢脚线按 h=100mm 取定，实际高度不同时，踢脚线和万能胶用量可按比例调整。

工作内容：下料、制作、垫木安置、安装、清理。

计量单位：10m

| 定额编号 | | | 13-131 | | |
|------|------------------------------|----------------|---------|-------|-------|
| 项 目 | 单 位 | 单 价 | 村板上贴切片板 | | |
| | | | 踢脚线 | | |
| | | | 制作安装 | | |
| | | | 数量 | 合计 | |
| 综合单价 | | 元 | 199.82 | | |
| 其中 | 人工费 | 元 | 57.80 | | |
| | 材料费 | 元 | 118.62 | | |
| | 机械费 | 元 | 1.47 | | |
| | 管理费 | 元 | 14.82 | | |
| | 利润 | 元 | 7.11 | | |
| 一类工 | | 工日 | 85.00 | 0.68 | 57.80 |
| 材 料 | 05150102 普通切片板 | m ² | 18.00 | 1.58 | 28.44 |
| | 05092101 细木工板 δ12mm | m ² | 32.00 | 1.58 | 50.56 |
| | 05030600 普通木成材 | m ³ | 1600.00 | 0.009 | 14.40 |
| | 10013105 红松阴角线 15×15 | m | 1.50 | 11.00 | 16.50 |
| | 03510705 铁钉 70mm | kg | 4.20 | 0.12 | 0.50 |
| | 12413535 万能胶 | kg | 20.00 | 0.30 | 6.00 |
| | 12060334 防腐油 | kg | 6.00 | 0.37 | 2.22 |
| 机 械 | 99210103 木工圆锯机 直径500mm | 台班 | 27.63 | 0.01 | 0.28 |
| | 99210311 木工压刨床 刨削宽度(单面600mm) | 台班 | 38.56 | 0.02 | 0.77 |
| | 99212321 木工裁口机 宽度(多面400mm) | 台班 | 42.40 | 0.01 | 0.42 |

注：1. 踢脚线按 150mm×20mm 毛料计算，设计断面不同，材积按比例换算。
 2. 设计踢脚线安装在墙面木龙骨上时，应扣除木砖成材 0.009m³。

13.5.3 抗静电活动地板

工作内容：清理基层、定位、安装支架横梁地板、净面。

计量单位：10m²

| 定 额 编 号 | | | | 13-132 | | 13-133 | | 13-134 | | | |
|---------|----------|----------------------|--|----------------|---------|--------|---------|--------|---------|-------|---------|
| 项 目 | | | | 单 位 | 单 价 | 活动地板 | | | | | |
| | | | | | | 木 质 | | 铝 质 | | 钢 质 | |
| | | | | | | 数 量 | 合 计 | 数 量 | 合 计 | 数 量 | 合 计 |
| 综 合 单 价 | | | | 元 | 3221.40 | | 6798.25 | | 4485.33 | | |
| 其 中 | 人 工 费 | | | 元 | 489.60 | | 489.60 | | 588.20 | | |
| | 材 料 费 | | | 元 | 2550.65 | | 6120.65 | | 3872.65 | | |
| | 机 械 费 | | | 元 | — | | 5.00 | | 5.00 | | |
| | 管 理 费 | | | 元 | 122.40 | | 123.65 | | 148.30 | | |
| | 利 润 | | | 元 | 58.75 | | 59.35 | | 71.18 | | |
| 一 类 工 | | | | 工 日 | 85.00 | 5.76 | 489.60 | 5.76 | 489.60 | 6.92 | 588.20 |
| 材 料 | 07550103 | 防火抗静电地板 | | m ² | 250.00 | 10.20 | 2550.00 | | | | |
| | 07530120 | 铝合金抗静电活动地板 | | m ² | 600.00 | | | 10.20 | 6120.00 | | |
| | 07530111 | 抗静电全钢活动地板 600×600×30 | | m ² | 360.00 | | | | | 10.20 | 3672.00 |
| | 31110301 | 棉纱头 | | kg | 6.50 | 0.10 | 0.65 | 0.10 | 0.65 | 0.10 | 0.65 |
| 机 械 | | 其它机械费 | | 元 | | | | | 5.00 | 5.00 | |

13.5.4 地毯

工作内容：1. 地毯放样、剪裁、清理基层、钉压条、刷胶；
2. 地毯拼接、铺毯、修边、清扫地毯。

计量单位：10m²

| 定 额 编 号 | | | | 13-135 | | 13-136 | | 13-137 | | 13-138 | | | |
|---------|----------|--------------------------|--|----------------|--------|--------|--------|--------|--------|--------|---------|---------|--------|
| 项 目 | | | | 单 位 | 单 价 | 楼地面 | | | | | | | |
| | | | | | | 固 定 | | | | 不 固 定 | | 方 块 地 毯 | |
| | | | | | | 单 层 | | 双 层 | | | | | |
| | | | | | | 数 量 | 合 计 | 数 量 | 合 计 | | | | |
| 综 合 单 价 | | | | 元 | 716.64 | | 916.95 | | 631.11 | | 1038.37 | | |
| 其 中 | 人 工 费 | | | 元 | 147.05 | | 221.00 | | 118.15 | | 115.60 | | |
| | 材 料 费 | | | 元 | 512.44 | | 611.44 | | 466.50 | | 880.00 | | |
| | 机 械 费 | | | 元 | 2.00 | | 2.00 | | 2.00 | | — | | |
| | 管 理 费 | | | 元 | 37.26 | | 55.75 | | 30.04 | | 28.90 | | |
| | 利 润 | | | 元 | 17.89 | | 26.76 | | 14.42 | | 13.87 | | |
| 一 类 工 | | | | 工 日 | 85.00 | 1.73 | 147.05 | 2.60 | 221.00 | 1.39 | 118.15 | 1.36 | 115.60 |
| 材 料 | 10430303 | 丙纶簇绒地毯 | | m ² | 40.00 | 11.00 | 440.00 | 11.00 | 440.00 | 11.00 | 440.00 | | |
| | 10430305 | 方块圈绒地毯 500×500 | | m ² | 80.00 | | | | | | | 11.00 | 880.00 |
| | 05252103 | 木刺条 | | m | 3.00 | 12.20 | 36.60 | 12.20 | 36.60 | | | | |
| | 10430903 | 地毯烫带 0.1m×20m/卷 | | m | 3.00 | 7.50 | 22.50 | 7.50 | 22.50 | 7.50 | 22.50 | | |
| | 10430907 | 地毯衬垫 25m ² /卷 | | m ² | 9.00 | | | 11.00 | 99.00 | | | | |
| | 12413535 | 万能胶 | | kg | 20.00 | 0.20 | 4.00 | 0.20 | 4.00 | 0.20 | 4.00 | | |
| | 03510201 | 钢钉 | | kg | 7.00 | 0.62 | 4.34 | 0.62 | 4.34 | | | | |
| | 10030311 | 铝合金收口条 | | m | 5.00 | 1.00 | 5.00 | 1.00 | 5.00 | | | | |
| 机 械 | | 其它机械费 | | 元 | | | 2.00 | | 2.00 | | 2.00 | | |

注：1. 标准客房铺设地毯设计不拼接时，定额中地毯应按房间主墙间净面积调整含量，其它不变。
2. 地毯分色，镶边分别套用定额子目，人工乘以系数 1.10。
3. 设计不用铝收口条者，应扣除铝收口条及钢钉，其它不变。

工作内容: 1. 清理基层表面、地毯放样、剪裁、拼缝、钉压条、刷胶、铺毯修边、清扫地毯。
2. 打眼、下楔、安装固定。

计量单位: 表中所示

| 定额编号 | | | | 13-139 | | 13-140 | | 13-141 | | 13-142 | | | |
|--------|----------|--------------------------|----------------|------------------|--------|--------|--------|--------|--------|--------|--------|--------|-------|
| 项 目 | | | | 楼梯铺地毯 | | | | | | | | 楼梯地毯 | |
| | | | | 满铺 | | | | 不满铺 | | | | 压棍安装 | |
| | | | | 带胶垫 | | 不带胶垫 | | 实铺面积 | | | | | |
| | | | | 10m ² | | | | | | | | 10套 | |
| | | | | 数量 | 合计 | 数量 | 合计 | 数量 | 合计 | 数量 | 合计 | | |
| 综合单价 | | | | 元 | 900.88 | | 725.44 | | 756.36 | | 422.01 | | |
| 其中 | 人工费 | | | 元 | 243.95 | | 165.75 | | 165.75 | | 96.05 | | |
| | 材料费 | | | 元 | 563.93 | | 495.62 | | 525.39 | | 290.42 | | |
| | 机械费 | | | 元 | 2.00 | | 2.00 | | 2.84 | | — | | |
| | 管理费 | | | 元 | 61.49 | | 41.94 | | 42.15 | | 24.01 | | |
| | 利润 | | | 元 | 29.51 | | 20.13 | | 20.23 | | 11.53 | | |
| 一类工 | | | | 工日 | 85.00 | 2.87 | 243.95 | 1.95 | 165.75 | 1.95 | 165.75 | 1.13 | 96.05 |
| 材 料 | 10430303 | 丙纶簇绒地毯 | m ² | 40.00 | 11.00 | 440.00 | 11.00 | 440.00 | 11.00 | 440.00 | | | |
| | 03670103 | 不锈钢压棍 | m | 27.00 | | | | | | | 10.50 | 283.50 | |
| | 10430907 | 地毯衬垫 25m ² /卷 | m ² | 9.00 | 7.59 | 68.31 | | | | | | | |
| | 05252103 | 木刺条 | m | 3.00 | 13.05 | 39.15 | 13.05 | 39.15 | 2.40 | 7.20 | | | |
| | 03030115 | 木螺钉 M4×30 | 十个 | 0.30 | | | | | | | 8.40 | 2.52 | |
| | 10030311 | 铝合金收口条 | m | 5.00 | 1.00 | 5.00 | 1.00 | 5.00 | 1.20 | 6.00 | | | |
| | 31110301 | 棉纱头 | kg | 6.50 | | | | | | | 0.10 | 0.65 | |
| | 03510201 | 钢钉 | kg | 7.00 | 0.18 | 1.26 | 0.18 | 1.26 | 0.256 | 1.79 | | | |
| | 12413535 | 万能胶 | kg | 20.00 | 0.20 | 4.00 | 0.20 | 4.00 | 3.10 | 62.00 | | | |
| | 10430903 | 地毯烫带 0.1m×20m/卷 | m | 3.00 | 2.07 | 6.21 | 2.07 | 6.21 | 2.80 | 8.40 | | | |
| | 其它材料费 | 元 | | | | | | | | | 3.75 | | |
| 机械 | | 其它机械费 | 元 | | | 2.00 | | 2.00 | | 2.84 | | | |

注: 1. 地毯分色, 镶边分别套用定额子目, 人工乘以系数 1.10。
2. 设计不用铝收口条者, 应扣除铝收口条及钢钉, 其它不变。
3. 压棍、材料不同应换算。
4. 楼梯地毯压铜防滑板嵌嵌钢条有关项目执行。

13.5.5 栏杆、扶手

工作内容：放样、下料、铆接、玻璃安装、打磨、清理净面。

计量单位：10m

| 定额编号 | | | | 13-143 | | 13-144 | | 13-145 | | 13-146 | | | |
|-------------|----------|------------------|----------------|--------|---------|---------|---------|--------|---------|--------|---------|---------|--------|
| 项 目 | | | | 单 位 | 单 价 | 铝合金扁管扶手 | | | | | | | |
| | | | | | | 有机玻璃 | | 钢化玻璃 | | 铝合金 | | | |
| | | | | | | 半玻栏板 | | 全玻栏板 | | 栏杆 | | | |
| | | | | | | 数量 | 合计 | 数量 | 合计 | 数量 | 合计 | 数量 | 合计 |
| 综合单价 | | | | 元 | 2357.52 | | 2447.71 | | 2730.94 | | 2473.09 | | |
| 其 中 | 人 工 费 | | | 元 | 1101.60 | | 871.25 | | 871.25 | | 564.40 | | |
| | 材 料 费 | | | 元 | 809.97 | | 1215.74 | | 1498.97 | | 1661.50 | | |
| | 机 械 费 | | | 元 | 28.00 | | 28.00 | | 28.00 | | 28.00 | | |
| | 管 理 费 | | | 元 | 282.40 | | 224.81 | | 224.81 | | 148.10 | | |
| | 利 润 | | | 元 | 135.55 | | 107.91 | | 107.91 | | 71.09 | | |
| 一类工 | | | | 工日 | 85.00 | 12.96 | 1101.60 | 10.25 | 871.25 | 10.25 | 871.25 | 6.64 | 564.40 |
| 材 料 | 14250331 | 铝合金扁管 100×44×1.8 | kg | 28.50 | 14.681 | 418.41 | 14.681 | 418.41 | 14.681 | 418.41 | 14.681 | 418.41 | |
| | 14070504 | 铝合金方管 20×20 | m | 69.60 | | | | | | | 17.24 | 1199.90 | |
| | 14070508 | 铝合金方管 25×25×1.2 | kg | 17.00 | 2.574 | 43.76 | 2.574 | 43.76 | 2.917 | 49.59 | 0.444 | 7.55 | |
| | 01530135 | U型铝合金 80×13×1.2 | kg | 21.50 | 0.353 | 7.59 | 0.353 | 7.59 | 0.353 | 7.59 | | | |
| | 01530141 | L型铝合金 30×12×1.0 | kg | 21.50 | 0.055 | 1.18 | 0.055 | 1.18 | 0.055 | 1.18 | | | |
| | 03031206 | 自攻螺钉 M4×15 | 十个 | 0.30 | | | | | | | 5.00 | 1.50 | |
| | 14070921 | 方管 | kg | 6.07 | 16.00 | 97.12 | 16.00 | 97.12 | 16.00 | 97.12 | | | |
| | 03070114 | 膨胀螺栓 M8×80 | 套 | 0.60 | | | | | | | 40.00 | 24.00 | |
| | 02170102 | 有机玻璃 6mm | m ² | 35.30 | 6.37 | 231.23 | | | | | | | |
| | 06050107 | 钢化玻璃 10mm | m ² | 100.00 | | | 6.37 | 637.00 | 8.24 | 824.00 | | | |
| | 03010322 | 铝拉铆钉 LD-1 | 十个 | 0.30 | 18.80 | 5.64 | 18.80 | 5.64 | 18.80 | 5.64 | 19.80 | 5.94 | |
| | 03510201 | 钢钉 | kg | 7.00 | | | | | | | 0.60 | 4.20 | |
| 11590914 | 硅酮密封胶 | L | 80.00 | 0.063 | 5.04 | 0.063 | 5.04 | 1.173 | 93.84 | | | | |
| 05030600 | 普通木成材 | m ³ | 1600.00 | | | | | 0.001 | 1.60 | | | | |
| 机械 | 99191706 | 管子切断机 直径150mm | 台班 | 40.00 | 0.70 | 28.00 | 0.70 | 28.00 | 0.70 | 28.00 | 0.70 | 28.00 | |

注：铝合金型材、玻璃的含量按设计用量调整。

工作内容：放样、下料、焊接、玻璃安装、打磨抛光。

计量单位：10m

| 定额编号 | | | | 13-147 | | 13-148 | | |
|------|----------|-------------------------------|----------------|---------|---------|---------|-------|--------|
| 项 目 | | | 单 位 | 不锈钢管扶手 | | | | |
| | | | | 半玻栏板 | | 全玻栏板 | | |
| | | | | 数量 | 合计 | 数量 | 合计 | |
| 综合单价 | | | | 元 | 3761.97 | 3817.23 | | |
| 其中 | 人工费 | | | 元 | 1097.35 | 867.00 | | |
| | 材料费 | | | 元 | 2032.65 | 2403.49 | | |
| | 机械费 | | | 元 | 164.93 | 164.93 | | |
| | 管理费 | | | 元 | 315.57 | 257.98 | | |
| | 利 润 | | | 元 | 151.47 | 123.83 | | |
| 一类工 | | | 工日 | 85.00 | 12.91 | 1097.35 | 10.20 | 867.00 |
| 材 料 | 14040915 | 镜面不锈钢管 $\phi 31.8 \times 1.2$ | m | 29.80 | 10.29 | 306.64 | 10.29 | 306.64 |
| | 14040925 | 镜面不锈钢管 $\phi 76.2 \times 1.5$ | m | 82.50 | 10.60 | 874.50 | 10.60 | 874.50 |
| | 09493550 | 不锈钢玻璃夹 | 只 | 1.50 | 34.98 | 52.47 | 34.98 | 52.47 |
| | 06050107 | 钢化玻璃 10mm | m ² | 100.00 | 6.37 | 637.00 | 9.24 | 924.00 |
| | 03051107 | 不锈钢六角螺栓 M6×35 | 套 | 0.90 | 34.98 | 31.48 | 34.98 | 31.48 |
| | 11590914 | 硅酮密封胶 | L | 80.00 | 0.063 | 5.04 | 1.071 | 85.68 |
| | 31110301 | 棉纱头 | kg | 6.50 | 0.20 | 1.30 | 0.20 | 1.30 |
| | 03430205 | 不锈钢焊丝 1Cr18Ni9Ti | kg | 45.00 | 0.53 | 23.85 | 0.53 | 23.85 |
| | 12370310 | 氩气 | m ³ | 9.11 | 1.49 | 13.57 | 1.49 | 13.57 |
| | 01630201 | 铜棒 精制 | kg | 650.00 | 0.03 | 19.50 | 0.03 | 19.50 |
| | 10230906 | 不锈钢盖 $\phi 63$ | 只 | 5.00 | 11.54 | 57.70 | 11.54 | 57.70 |
| | 11410304 | 环氧树脂 618 | kg | 32.00 | 0.30 | 9.60 | 0.30 | 9.60 |
| | 05030600 | 普通木成材 | m ³ | 1600.00 | | | 0.002 | 3.20 |
| 机 械 | 99231127 | 抛光机 | 台班 | 15.75 | 1.09 | 17.17 | 1.09 | 17.17 |
| | 99250365 | 氩弧焊机 电流 500A | 台班 | 109.87 | 1.09 | 119.76 | 1.09 | 119.76 |
| | 99191706 | 管子切断机 直径 150mm | 台班 | 40.00 | 0.70 | 28.00 | 0.70 | 28.00 |

注：1. 铜管扶手按不锈钢管扶手相应子目执行，价格换算其它不变。
 2. 弧弯玻璃栏板按相应子目执行，玻璃价格换算，其它不变。
 3. 不锈钢管，玻璃含量按设计用量调整。

工作内容：同前。

计量单位：10m

| 定额编号 | | | | 13-149 | | 13-150 | | 13-151 | | |
|----------|----------|-------------------------------|----------------|---------|---------|---------|---------|----------|---------|----------|
| 项 目 | | | 单 位 | 不锈钢管栏杆 | | | | 半玻栏板 | | |
| | | | | 不锈钢管扶手 | | 木扶手制作安装 | | | | |
| | | | | 数量 | 合计 | 数量 | 合计 | 数量 | 合计 | |
| 综合单价 | | | | 元 | 5025.16 | | 4550.61 | | 3697.77 | |
| 其中 | 人工费 | | | 元 | 560.15 | | 613.70 | | 1097.35 | |
| | 材料费 | | | 元 | 4085.22 | | 3543.88 | | 1961.32 | |
| | 机械费 | | | 元 | 125.94 | | 121.14 | | 170.13 | |
| | 管理费 | | | 元 | 171.52 | | 183.71 | | 316.87 | |
| | 利润 | | | 元 | 82.33 | | 88.18 | | 152.10 | |
| 一类工 | | | 工日 | 85.00 | 6.59 | 560.15 | 7.22 | 613.70 | 12.91 | 1097.35 |
| 材 料 | 14040915 | 镜面不锈钢管 $\phi 31.8 \times 1.2$ | m | 29.80 | 56.93 | 1696.51 | 56.93 | 1696.51 | 10.29 | 306.64 |
| | 14040922 | 镜面不锈钢管 $\phi 63.5 \times 1.5$ | m | 66.00 | 10.60 | 699.60 | 10.60 | 699.60 | | |
| | 14040925 | 镜面不锈钢管 $\phi 76.2 \times 1.5$ | m | 82.50 | 10.60 | 874.50 | | | | |
| | 03430205 | 不锈钢焊丝 1Cr18Ni9Ti | kg | 45.00 | 1.43 | 64.35 | 1.43 | 64.35 | 0.53 | 23.85 |
| | 12370310 | 氩气 | m ³ | 9.11 | 4.03 | 36.71 | 4.03 | 36.71 | 1.49 | 13.57 |
| | 01630201 | 钨棒 精制 | kg | 650.00 | 0.58 | 377.00 | 0.58 | 377.00 | 0.03 | 19.50 |
| | 10230906 | 不锈钢盖 $\phi 63$ | 只 | 5.00 | 57.71 | 288.55 | 57.71 | 288.55 | 11.54 | 57.70 |
| | 11410304 | 环氧树脂 618 | kg | 32.00 | 1.50 | 48.00 | 1.50 | 48.00 | 0.30 | 9.60 |
| | 01130145 | 扁钢 -40×4~60×4 | kg | 4.25 | | | 19.80 | 84.15 | 19.80 | 84.15 |
| | 05030615 | 硬木成材 | m ³ | 2600.00 | | | 0.095 | 247.00 | 0.095 | 247.00 |
| | 10230303 | 硬木扶手(成品) | m | 58.00 | | | (10.60) | (614.80) | (10.60) | (614.80) |
| | 06050107 | 钢化玻璃 10mm | m ² | 100.00 | | | | | 11.00 | 1100.00 |
| | 03030115 | 木螺钉 M4×30 | 十个 | 0.30 | | | 6.70 | 2.01 | 6.70 | 2.01 |
| | 09493550 | 不锈钢玻璃夹 | 只 | 1.50 | | | | | 37.90 | 56.85 |
| | 03051107 | 不锈钢六角螺栓 M6×35 | 套 | 0.90 | | | | | 37.90 | 34.11 |
| 11590914 | 硅酮密封胶 | L | 80.00 | | | | | 0.063 | 5.04 | |
| 31110301 | 棉纱头 | kg | 6.50 | | | | | 0.20 | 1.30 | |
| 机 械 | 99231127 | 抛光机 | 台班 | 15.75 | 0.70 | 11.03 | 0.70 | 11.03 | 1.09 | 17.17 |
| | 99250365 | 氩弧焊机 电流 500A | 台班 | 109.87 | 0.70 | 76.91 | 0.70 | 76.91 | 1.09 | 119.76 |
| | 99191706 | 管子切断机 直径 150mm | 台班 | 40.00 | 0.95 | 38.00 | 0.83 | 33.20 | 0.83 | 33.20 |

- 注：1. 钢管扶手按不锈钢扶手相应子目执行，价格换算其它不变。
 2. 弧弯玻璃栏板按相应子目执行，玻璃价格换算，其它不变。
 3. 不锈钢管，玻璃含量按设计用量调整。
 4. 设计成品木扶手安装，每10m扣除制作人工2.85工日，定额中硬木成材扣除，按括号内的价格换算。
 5. 硬木扶手制作按《楼梯》苏J05-2006④~⑥24(净料150mm×50mm，扁铁按40mm×4mm)编制的，弯头材积已包括在内(损耗为12%)。设计断面不符，材积按比例换算，扁铁可调整(设计用量加6%损耗)。

工作内容：放样、下料、焊接、安装、玻璃安装、弯头制作安装、清理净面。

计量单位：10m

| 定额编号 | | | 13-152 | | 13-153 | | 13-154 | | | |
|------|----------|-------------------------------|----------------|---------|---------|--------|---------|----------|--------|--------|
| 项 目 | 单 位 | 单 价 | 型钢栏杆 | | | | | | | |
| | | | 不锈钢管扶手 | | 木扶手制作安装 | | 塑料扶手 | | | |
| | | | 数量 | 合计 | 数量 | 合计 | 数量 | 合计 | | |
| 综合单价 | | 元 | 2304.07 | | 1823.90 | | 1052.10 | | | |
| 其中 | 人工费 | | 元 | 518.50 | | 657.90 | | 218.45 | | |
| | 材料费 | | 元 | 1331.42 | | 686.42 | | 516.66 | | |
| | 机械费 | | 元 | 191.46 | | 172.38 | | 172.38 | | |
| | 管理费 | | 元 | 177.49 | | 207.57 | | 97.71 | | |
| | 利润 | | 元 | 85.20 | | 99.63 | | 46.90 | | |
| 一类工 | | 工日 | 85.00 | 6.10 | 518.50 | 7.74 | 657.90 | 2.57 | 218.45 | |
| 材 料 | 14040915 | 镜面不锈钢管 $\phi 31.8 \times 1.2$ | m | 23.80 | 3.03 | 90.29 | | | | |
| | 14040925 | 镜面不锈钢管 $\phi 76.2 \times 1.5$ | m | 82.50 | 10.60 | 874.50 | | | | |
| | 05030615 | 硬木成材 | m ³ | 2600.00 | | | 0.095 | 247.00 | | |
| | 10230303 | 硬木扶手(成品) | m | 58.00 | | | (10.60) | (614.80) | | |
| | 10230321 | 塑料扶手 | m | 7.00 | | | | | 10.60 | 74.20 |
| | 01130143 | 扁钢 -30×4~50×5 | kg | 4.25 | 34.72 | 147.56 | 47.80 | 203.15 | 47.80 | 203.15 |
| | 03430205 | 不锈钢焊丝 1Cr18Ni9Ti | kg | 45.00 | 0.12 | 5.40 | | | | |
| | 15170501 | PVC 塑料管堵头 | 个 | 1.85 | | | | | 0.29 | 0.54 |
| | 12370310 | 氩气 | m ³ | 9.11 | 0.34 | 3.10 | | | | |
| | 01090174 | 圆钢 $\phi 15 \sim 24$ | kg | 4.02 | 46.91 | 188.58 | 54.39 | 218.65 | 54.39 | 218.65 |
| | 03030115 | 木螺钉 M4×30 | 十个 | 0.30 | | | 10.40 | 3.12 | 10.40 | 3.12 |
| | 01630201 | 钨棒 精制 | kg | 650.00 | 0.01 | 6.50 | | | | |
| | 03410205 | 电焊条 J422 | kg | 5.80 | 2.67 | 15.49 | 2.50 | 14.50 | 2.50 | 14.50 |
| | 12410131 | 塑料粘结剂 | kg | 25.00 | | | | | 0.10 | 2.50 |
| 机 械 | 99250304 | 交流弧焊机 容量 30kVA | 台班 | 90.97 | 1.53 | 139.18 | 1.53 | 139.18 | 1.53 | 139.18 |
| | 99191706 | 管子切断机 直径 150mm | 台班 | 40.00 | 0.95 | 38.00 | 0.83 | 33.20 | 0.83 | 33.20 |
| | 99250365 | 氩弧焊机 电流 500A | 台班 | 109.87 | 0.13 | 14.28 | | | | |

注：1. 铜管扶手按不锈钢定额执行，管材价格换算，其它不变。
2. 弧弯玻璃栏杆按相应子目执行，玻璃价格换算，其它不变。

工作内容：扶手、弯头、制作、铸铁花栏板、车木栏杆安装。

计量单位：10m

| 定额编号 | | | | | 13-155 | | 13-156 | | 13-157 | | | | | |
|----------|----------|----------------|----------------|---------|--------|---------|---------|----------|---------|---------|---------|--------|--|--|
| 项 目 | | | | | 单 位 | 单 价 | 木栏杆 | | 铸铁花式栏板片 | | 车木栏杆 | | | |
| | | | | | | | 木扶手 | | | | | | | |
| | | | | | | | 制作安装 | | | | 安装 | | | |
| | | | | | | | 数量 | 合计 | 数量 | 合计 | 数量 | 合计 | | |
| 综 合 单 价 | | | | | 元 | 1981.44 | | 2278.66 | | 2596.09 | | | | |
| 其 中 | 人 工 费 | | | | | 元 | 779.45 | | 657.90 | | 268.60 | | | |
| | 材 料 费 | | | | | 元 | 913.60 | | 1186.66 | | 2228.11 | | | |
| | 机 械 费 | | | | | 元 | — | | 139.18 | | — | | | |
| | 管 理 费 | | | | | 元 | 194.86 | | 199.27 | | 67.15 | | | |
| | 利 润 | | | | | 元 | 93.53 | | 95.65 | | 32.23 | | | |
| 一 类 工 | | | | | 工日 | 85.00 | 9.17 | 779.45 | 7.74 | 657.90 | 3.16 | 268.60 | | |
| 材 料 | 05030615 | 硬木成材 | m ³ | 2600.00 | 0.35 | 910.00 | 0.095 | 247.00 | | | | | | |
| | 10230303 | 硬木扶手(成品) | m | 58.00 | | | (10.60) | (614.80) | 10.60 | 614.80 | | | | |
| | 03510705 | 铁钉 70mm | kg | 4.20 | 0.62 | 2.60 | | | 0.62 | 2.60 | | | | |
| | 12413544 | 聚醋酸乙烯乳液 | kg | 5.00 | 0.20 | 1.00 | | | 0.20 | 1.00 | | | | |
| | 19010121 | 铸铁花式栏板片 | m ² | 180.00 | | | 2.806 | 505.08 | | | | | | |
| | 10210111 | 柳桉车木立杆 45×45 | m | 50.00 | | | | | 32.029 | 1601.45 | | | | |
| | 01130143 | 扁钢 -30×4~50×5 | kg | 4.25 | | | 1.47 | 6.25 | 1.47 | 6.25 | | | | |
| | 03030115 | 木螺钉 M4×30 | 十个 | 0.30 | | | 6.70 | 2.01 | 6.70 | 2.01 | | | | |
| | 14070329 | 方形钢管 25×25×1.5 | kg | 6.07 | | | 12.239 | 74.29 | | | | | | |
| | 14071389 | 矩形钢管 50×25×3 | kg | 6.07 | | | 55.607 | 337.53 | | | | | | |
| 03410205 | 电焊条 J422 | kg | 5.80 | | | 2.50 | 14.50 | | | | | | | |
| 机械 | 99250304 | 交流弧焊机 容量 30kVA | 台班 | 90.97 | | | 1.53 | 139.18 | | | | | | |

注：1. 木栏杆每 10m 用量按 0.12m³，木扶手每 10m 包括弯头按 0.09m³计算，设计用量不符，含量调整，不用硬木，单价换算。
 2. 设计成品木扶手安装，每 10m 扣除制作人工 2.85 工日(制作)，定额中硬木成材扣除，按括号内的价格换算。
 3. 铸铁花式栏板片含量与设计不符应调整。

工作内容：制作、安装、支托冷弯、打洞堵混凝土。

计量单位：10m

| 定额编号 | | | 13-158 | | 13-159 | | 13-160 | | | |
|----------|--------------------|------------------------------------|----------------|---------|--------|---------|--------|---------|--------------|--------|
| 项 目 | | | 单 位 | 单 价 | 靠墙扶手 | | | | | |
| | | | | | 不锈钢管 | | 铝合金 | | 不锈钢支托成品木扶手安装 | |
| | | | | | 数量 | 合计 | 数量 | 合计 | 数量 | 合计 |
| 综合单价 | | | 元 | 1557.16 | | 1161.71 | | 1284.37 | | |
| 其中 | 人工费 | | 元 | 557.60 | | 282.20 | | 282.20 | | |
| | 材料费 | | 元 | 762.72 | | 758.89 | | 867.23 | | |
| | 机械费 | | 元 | 22.28 | | 11.83 | | 22.28 | | |
| | 管理费 | | 元 | 144.97 | | 73.51 | | 76.12 | | |
| | 利润 | | 元 | 69.59 | | 35.28 | | 36.54 | | |
| 一类工 | | | 工日 | 85.00 | 6.56 | 557.60 | 3.32 | 282.20 | 3.32 | 282.20 |
| 材 料 | 14040915 | 镜面不锈钢管 $\phi 31.8 \times 1.2$ | m | 29.80 | 3.03 | 90.29 | 1.20 | 35.76 | 3.03 | 90.29 |
| | 14040921 | 镜面不锈钢管 $\phi 63.5 \times 1.2$ | m | 55.92 | 10.60 | 592.75 | | | | |
| | 14250331 | 铝合金扁管 $100 \times 44 \times 1.8$ | kg | 28.50 | | | 14.68 | 418.38 | | |
| | 03051106 | 不锈钢六角螺栓 M5 \times 30 | 套 | 0.60 | 11.00 | 6.60 | | | 11.00 | 6.60 |
| | 17010605 | 镀锌法兰 DN50 | 片 | 26.91 | | | 11.11 | 298.97 | | |
| | 10230906 | 不锈钢盖 $\phi 63$ | 只 | 5.00 | 11.10 | 55.50 | | | 11.10 | 55.50 |
| | 80210105 | 现浇混凝土 C20 | m ³ | 258.23 | 0.01 | 2.58 | 0.01 | 2.58 | 0.01 | 2.58 |
| | 10230305 | 柳桉扶手 50×80 | m | 65.00 | | | | | 10.60 | 689.00 |
| | 03430606 | 铝焊丝 丝 301 $\phi 3.0 \sim 4.0$ | kg | 35.00 | | | 0.04 | 1.40 | | |
| | 03430205 | 不锈钢焊丝 1Cr18Ni9Ti | kg | 45.00 | 0.12 | 5.40 | 0.04 | 1.80 | 0.12 | 5.40 |
| | 01130143 | 扁钢 $-30 \times 4 \sim 50 \times 5$ | kg | 4.25 | | | | | 1.47 | 6.25 |
| | 12370310 | 氩气 | m ³ | 9.11 | 0.34 | 3.10 | | | 0.34 | 3.10 |
| | 01630201 | 钨棒 精制 | kg | 650.00 | 0.01 | 6.50 | | | 0.01 | 6.50 |
| 03030115 | 木螺钉 M4 \times 30 | 十个 | 0.30 | | | | | 6.70 | 2.01 | |
| 机 械 | 99250304 | 交流弧焊机 容量 30kVA | 台班 | 90.97 | | | 0.13 | 11.83 | | |
| | 99250365 | 氩弧焊机 电流 500A | 台班 | 109.87 | 0.13 | 14.28 | | | 0.13 | 14.28 |
| | | 其它机械费 | 元 | | | 8.00 | | | | 8.00 |

注：钢管扶手按不锈钢扶手定额执行，钢管价格换算，其它不变。

工作内容：同前。

计量单位：10m

| 定额编号 | | | | 13-161 | | 13-162 | | |
|----------|-----------|----------------|----------------|---------|---------|----------|--------|--------|
| 项 目 | | | 单 位 | 单 价 | 靠墙扶手 | | | |
| | | | | | 硬木 | | 塑料 | |
| | | | | | 数量 | 合计 | 数量 | 合计 |
| 综合单价 | | | | 元 | 947.97 | | 774.13 | |
| 其中 | 人工费 | | | 元 | 282.20 | | 245.65 | |
| | 材料费 | | | 元 | 548.88 | | 425.12 | |
| | 机械费 | | | 元 | 9.10 | | 9.10 | |
| | 管理费 | | | 元 | 72.83 | | 63.69 | |
| | 利润 | | | 元 | 34.96 | | 30.57 | |
| 一类工 | | | 工日 | 85.00 | 3.32 | 282.20 | 2.89 | 245.65 |
| 材 料 | 05030615 | 硬木成材 | m ³ | 2600.00 | 0.073 | 189.80 | | |
| | 10230303 | 硬木扶手(成品) | m | 58.00 | (10.60) | (614.80) | | |
| | 10230321 | 塑料扶手 | m | 7.00 | | | 10.60 | 74.20 |
| | 17010605 | 镀锌法兰 DN50 | 片 | 26.91 | 11.11 | 298.97 | 11.11 | 298.97 |
| | 14030318 | 热镀锌钢管 DN25 | kg | 5.47 | 7.08 | 38.73 | | |
| | 80210105 | 现浇混凝土 C20 | m ³ | 258.23 | 0.01 | 2.58 | 0.01 | 2.58 |
| | 03410205 | 电焊条 J422 | kg | 5.80 | 0.11 | 0.64 | 0.11 | 0.64 |
| | 01130143 | 扁钢 -30×4~50×5 | kg | 4.25 | 1.47 | 6.25 | 1.47 | 6.25 |
| | 03050309 | 镀锌螺栓 M8×250 | 套 | 0.90 | 11.00 | 9.90 | 11.00 | 9.90 |
| | 03030115 | 木螺钉 M4×30 | 十个 | 0.30 | 6.70 | 2.01 | 6.70 | 2.01 |
| | 15170501 | PVC塑料管堵头 | 个 | 1.85 | | | 0.27 | 0.50 |
| 01090174 | 圆钢 φ15~24 | kg | 4.02 | | | 7.48 | 30.07 | |
| 机械 | 99250304 | 交流弧焊机 容量 30kVA | 台班 | 90.97 | 0.10 | 9.10 | 0.10 | 9.10 |

注：木扶手按 125mm×55mm 编制，设计与定额不符，按比例换算。设计用成品木扶手安装，每 10m 扣除人工 2.85 工日(制作)，定额中硬木成材扣除，按括号中的价格计算。

13.6 散水、斜坡、明沟

13.6.1 散水、斜坡、明沟

- 工作内容: 1. 门坡: 填或挖土、夯底、铺垫层。
2. 浇筑混凝土。
3. 调制砂浆、抹面。

计量单位: 10m²水平投影面积

| 定 额 编 号 | | | 13-163 | | 13-164 | | 13-165 | | | | |
|---------|----------|-------------------------|----------------|---------|--------|--------|---------|--------|--------------------------------------|-------|--------|
| 项 目 | | | 单 位 | 单 价 | 混凝土散水 | | 大门混凝土斜坡 | | 水泥砂浆搓牙 做在地面混凝土 斜坡或钢筋混凝土 斜坡上 | | |
| | | | | | 数量 | 合计 | 数量 | 合计 | 数量 | 合计 | |
| 综 合 单 价 | | | | 元 | 622.39 | | 744.22 | | 389.00 | | |
| 其 中 | 人 工 费 | | | 元 | 191.06 | | 218.12 | | 210.74 | | |
| | 材 料 费 | | | 元 | 346.20 | | 428.96 | | 91.04 | | |
| | 机 械 费 | | | 元 | 10.54 | | 12.00 | | 6.75 | | |
| | 管 理 费 | | | 元 | 50.40 | | 57.53 | | 54.37 | | |
| | 利 润 | | | 元 | 24.19 | | 27.61 | | 26.10 | | |
| 二类工 | | | | 工日 | 82.00 | 2.33 | 191.06 | 2.66 | 218.12 | 2.57 | 210.74 |
| 材 料 | 80210117 | 现浇混凝土 C15 | m ³ | 235.54 | | | 0.82 | 193.14 | | | |
| | 80210105 | 现浇混凝土 C20 | m ³ | 258.23 | 0.66 | 170.43 | | | | | |
| | 80010123 | 水泥砂浆 1:2 | m ³ | 275.64 | | | 0.205 | 56.51 | 0.273 | 75.25 | |
| | 80010124 | 水泥砂浆 1:2.5 | m ³ | 265.07 | 0.202 | 53.54 | | | | | |
| | 80110303 | 素水泥浆 | m ² | 472.71 | 0.01 | 4.73 | | | 0.01 | 4.73 | |
| | 04050203 | 碎石 5~16mm | t | 68.00 | 0.15 | 10.20 | 0.23 | 15.64 | | | |
| | 04050207 | 碎石 5~40mm | t | 62.00 | 1.67 | 103.54 | 2.51 | 155.62 | | | |
| | 32090101 | 周转木材 | m ³ | 1850.00 | | | | | 0.003 | 5.55 | |
| | 02330104 | 草袋 | m ² | 1.50 | | | 2.45 | 3.68 | 2.45 | 3.68 | |
| | 31150101 | 水 | m ³ | 4.70 | 0.80 | 3.76 | 0.93 | 4.37 | 0.39 | 1.83 | |
| 机 械 | 99050152 | 滚筒式混凝土搅拌机(电动) 出料容量 400L | 台班 | 156.81 | 0.026 | 4.08 | 0.032 | 5.02 | | | |
| | 99050503 | 灰浆搅拌机 拌筒容量 200L | 台班 | 122.64 | 0.04 | 4.91 | 0.042 | 5.15 | 0.055 | 6.75 | |
| | 99130511 | 夯实机(电动) 夯击能力 20~62N·m | 台班 | 26.47 | 0.029 | 0.77 | 0.033 | 0.87 | | | |
| | 99052108 | 混凝土振捣器 平板式 | 台班 | 14.93 | 0.052 | 0.78 | 0.064 | 0.96 | | | |

注: 混凝土散水、混凝土斜坡按《室外工程》苏 J08—2006 编制, 采用其它图集时, 材料可以调整, 其它不变。大门斜坡抹灰设计搓牙者, 另增 1:2 水泥砂浆 0.068m³, 人工 1.76 工日, 拌和机 0.01 台班。

工作内容: 挖、运土、夯底、铺垫层, 浇筑混凝土, 调制砂浆、砌砖、抹面。

计量单位: 10m

| 定额编号 | | | | 13-166 | | 13-167 | | 13-168 | | | |
|--------|----------|-------------------------|----------------|--------|--------|--------|--------|--------|--------|--------|--------|
| 项 目 | | | | 单 位 | 单 价 | 明沟 | | | | | |
| | | | | | | 混凝土 | | 标准砖 | | 八五砖 | |
| | | | | | | 数量 | 合计 | 数量 | 合计 | 数量 | 合计 |
| 综合单价 | | | | 元 | 490.01 | | 681.98 | | 708.50 | | |
| 其中 | 人工费 | | | 元 | 201.72 | | 282.08 | | 289.46 | | |
| | 材料费 | | | 元 | 201.06 | | 280.21 | | 296.62 | | |
| | 机械费 | | | 元 | 9.19 | | 11.18 | | 11.18 | | |
| | 管理费 | | | 元 | 52.73 | | 73.32 | | 75.16 | | |
| | 利润 | | | 元 | 25.31 | | 35.19 | | 36.08 | | |
| 二类工 | | | | 工日 | 82.00 | 2.46 | 201.72 | 3.44 | 282.08 | 3.53 | 289.46 |
| 材 料 | 80210117 | 现浇混凝土 C15 | m ³ | 235.54 | 0.46 | 108.35 | 0.438 | 103.17 | 0.438 | 103.17 | |
| | 80210105 | 现浇混凝土 C20 | m ³ | 258.23 | | | 0.09 | 23.24 | 0.09 | 23.24 | |
| | 80010123 | 水泥砂浆 1:2 | m ² | 275.64 | 0.12 | 33.08 | 0.168 | 46.31 | 0.168 | 46.31 | |
| | 80010104 | 水泥砂浆 M5 | m ³ | 180.37 | | | 0.089 | 16.05 | 0.102 | 18.40 | |
| | 04050203 | 碎石 5~16mm | t | 68.00 | 0.075 | 5.10 | | | | | |
| | 04050207 | 碎石 5~40mm | t | 62.00 | 0.835 | 51.77 | | | | | |
| | 02330104 | 草袋 | m ² | 1.50 | 1.21 | 1.82 | | | | | |
| | 31150101 | 水 | m ³ | 4.70 | 0.20 | 0.94 | 0.60 | 2.82 | 0.60 | 2.82 | |
| | 04135500 | 标准砖 240×115×53 | 百块 | 42.00 | | | 2.11 | 88.62 | | | |
| | 04130703 | 八五黏土砖 216×105×43 | 百块 | 34.00 | | | | | 3.02 | 102.68 | |
| 机 械 | 99050152 | 滚筒式混凝土搅拌机(电动) 出料容量 400L | 台班 | 156.81 | 0.038 | 5.96 | 0.036 | 5.65 | 0.036 | 5.65 | |
| | 99050503 | 灰浆搅拌机 拌筒容量 200L | 台班 | 122.64 | 0.024 | 2.94 | 0.034 | 4.17 | 0.034 | 4.17 | |
| | 99130511 | 夯实机(电动) 夯击能力 20~62N·m | 台班 | 26.47 | 0.011 | 0.29 | 0.011 | 0.29 | 0.011 | 0.29 | |
| | 99052108 | 混凝土振捣器 平板式 | 台班 | 14.93 | | | 0.072 | 1.07 | 0.072 | 1.07 | |

注: 1. 混凝土明沟按《室外工程》苏 J08—2006 编制, 采用其它图集时, 材料可以调整, 其它不变。

2. 散水带明沟者, 散水、明沟应分别套用。明沟带混凝土预制盖板, 其盖板应另行计算(明沟排水口处有沟头者, 沟头另计)。

第十四章 墙柱面工程

说 明

一、一般规定

1. 本章按中级抹灰考虑，设计砂浆品种、饰面材料规格如与定额取定不同时，应按设计调整，但人工数量不变。

2. 外墙保温材料品种不同，可根据相应子目进行换算调整。地下室外墙粘贴保温板，可参照相应子目，材料可换算，其它不变。柱梁面粘贴复合保温板可参照墙面执行。

3. 本章均不包括抹灰脚手架费用，脚手架费用按相应子目执行。

二、柱墙面装饰

1. 墙、柱的抹灰及镶贴块料面层所取定的砂浆品种、厚度详见附录七。设计砂浆品种、厚度与定额不同均应调整。砂浆用量按比例调整。外墙面砖基层刮糙处理，如基层处理设计采用保温砂浆时，此部分砂浆作相应换算，其它不变。

2. 在圆弧形端面、梁面抹灰或镶贴块料面层（包括挂贴、干挂石材块料面板），按相应子目人工乘以系数 1.18（工程量按其弧形面积计算）。块料面层中带有弧边的石材损耗，应按实调整，每 10m 弧形部分，切贴人工增加 0.6 工日，合金钢切割片 0.14 片，石料切割机 0.6 台班。

3. 石材块料面板均不包括磨边，设计要求磨边或墙、柱面贴石材装饰线条者，按相应子目执行。设计线条重叠数次，套相应“装饰线条”数次。

4. 外墙面窗间墙、窗下墙同时抹灰，按外墙抹灰相应子目执行，单独圈梁抹灰（包括门、窗洞口顶部）按腰线子目执行，附着在混凝土梁上的混凝土线条抹灰按混凝土装饰线条抹灰子目执行。但窗间墙单独抹灰或镶贴块料面层，按相应人工乘以系数 1.15。

5. 门窗洞口侧边、附墙垛等小面粘贴块料面层时，门窗洞口侧边、附墙垛等小面排版规格小于块料原规格并需要裁剪的块料面层项目，可套用柱、梁、零星项目。

6. 内外墙贴面砖的规格与定额取定规格不符，数量应按下式确定：

$$\text{实际数量} = \frac{10\text{m}^2 \times (1 + \text{相应损耗率})}{(\text{砖长} + \text{灰缝宽}) \times (\text{砖宽} + \text{灰缝厚})}$$

7. 高在 3.60m 以内的围墙抹灰均按内墙面相应子目执行。

8. 石材块料面板上钻孔成槽由供应商完成的，扣除基价中人工的 10% 和其它机械费。本章斩假石已包括底、面抹灰。

9. 本章混凝土墙、柱、梁面的抹灰底层已包括刷一道素水泥浆在内。设计刷两道，每增一道按相应子目执行。设计采用专用粘结剂时，可套用相应干粉型粘结剂粘贴子目，换算干粉型粘结剂材料为相应专用粘结剂。设计采用聚合物砂浆粉刷的，可套用相应子目，材料换算，其它不变。

10. 外墙内表面的抹灰按内墙面抹灰子目执行；砌块墙面的抹灰按混凝土墙面相应子目执行。

11. 干挂石材及大规格面砖所用的干挂胶（AB胶）每组的用量组成为：A组 1.33kg，B组 0.67kg。

三、内墙、柱面木装饰及柱面包钢板

1. 设计木墙裙的龙骨与定额间距、规格不同时，应按比例换算木龙骨含量。定额仅编制了一般项目中常用的骨架与面层，骨架、衬板、基层、面层均应分开计算。

2. 木饰面子目的木基层均未含防火材料，设计要求刷防水涂料，按相应子目执行。

3. 装饰面层中均未包括墙裙压顶线、压条、踢脚线、门窗贴脸等装饰线，设计有要求时，应按相应子目执行。

4. 幕墙材料品种、含量，设计要求与定额不同时调整，但人工、机械不变。所有干挂石材、面砖、玻璃幕墙、金属板幕墙子目中不含钢骨架、预埋（后置）铁件的制作安装费，另按相应子目执行。

5. 不锈钢、铝单板等装饰板块折边加工费及成品铝单板折边面积应计入材料单价中，不另计算。

6. 网塑夹芯板之间设置加固方钢立柱、横梁应根据设计要求按相应子目执行。

7. 本定额未包括玻璃、石材的车边、磨边费用。石材车边、磨边按相应子目执行；玻璃车边费用按市场加工费另行计算。

8. 成品装饰面板现场安装，需做龙骨、基层板时，套用墙面相应子目。

工程量计算规则

一、内墙面抹灰

1. 内墙面抹灰面积应扣除门窗洞口和空圈所占的面积，不扣除踢脚线、挂镜线、 0.3m^2 以内的孔洞和墙与构件交接处的面积；但其洞口侧壁和顶面抹灰亦不增加。垛的侧面抹灰面积应并入内墙面工程量内计算。

内墙面抹灰长度，以主墙间的图示净长计算，其高度按实际抹灰高度确定，不扣除间壁所占的面积。

2. 石灰砂浆、混合砂浆粉刷中已包括水泥护角线，不另行计算。

3. 柱和单梁的抹灰按结构展开面积计算，柱与梁或梁与梁接头的面积不予扣除。砖墙中平墙面的混凝土柱、梁等的抹灰（包括侧壁）应并入墙面抹灰工程量内计算。凸出墙面的混凝土柱、梁面（包括侧壁）抹灰工程量应单独计算，按相应子目执行。

4. 厕所、浴室隔断抹灰工程量，按单面垂直投影面积乘以系数 2.3 计算。

二、外墙抹灰

1. 外墙面抹灰面积按外墙面的垂直投影面积计算，应扣除门窗洞口和空圈所占的面积，不扣除 0.3m^2 以内的孔洞面积。但门窗洞口、空圈的侧壁、顶面及垛等抹灰，应按结构展开面积并入墙面抹灰中计算。外墙面不同品种砂浆抹灰，应分别计算按相应子目执行。

2. 外墙窗间墙与窗下墙均抹灰，以展开面积计算。

3. 挑沿、天沟、腰线、扶手、单独门窗套、窗台线、压顶等，均以结构尺寸展开面积计算。窗台线与腰线连接时，并入腰线内计算。

4. 外窗台抹灰长度，如设计图纸无规定时，可按窗洞口宽度两边共加 20cm 计算。窗台展开宽度一砖墙按 36cm 计算，每增加半砖宽则累增 12cm。

单独圈梁抹灰（包括门、窗洞口顶部）、附着在混凝土梁上的混凝土装饰线条抹灰均以展开面积以平方米计算。

5. 阳台、雨篷抹灰按水平投影面积计算。定额中已包括顶面、底面、侧面及牛腿的全部抹灰面积。阳台栏杆、栏板、垂直遮阳板抹灰另列项目计算。栏板以单面垂直投影面积乘以系数 2.1。

6. 水平遮阳板顶面、侧面抹灰按其水平投影面积乘系数 1.5，板底面积并入天棚抹灰内计算。

7. 勾缝按墙面垂直投影面积计算，应扣除墙裙、腰线和挑沿的抹灰面积，不扣除门、窗套、零星抹灰和门、窗洞口等面积，但垛的侧面、门窗洞侧壁和顶面的面积亦不增加。

三、挂、贴块料面层

1. 内、外墙面、柱梁面、零星项目镶贴块料面层均按块料面层的建筑尺寸（各块料面层+粘贴砂浆厚度=25mm）面积计算。门窗洞口面积扣除，侧壁、附垛贴面应并入墙面工程量中。内墙面腰线花砖按延长米计算。

2. 窗台、腰线、门窗套、天沟、挑檐、盥洗槽、池脚等块料面层镶贴，均以建筑尺寸的展开面积（包括砂浆及块料面层厚度）按零星项目计算。

3. 石材块料面板挂、贴均按面层的建筑尺寸（包括干挂空间、砂浆、板厚度）展开面积计算。

4. 石材圆柱面按石材面外围周长乘以柱高（应扣除柱墩、帽高度）以平方米计算。石材柱墩、柱帽按石材圆柱面外围周长乘其高度以平方米计算。圆柱腰线按石材圆柱面外围周长计算。

四、墙、柱木装饰及柱包不锈钢镜面

1. 墙、墙裙、柱（梁）面：

木装饰龙骨、衬板、面层及粘贴切片板按净面积计算，并扣除门、窗洞口及 0.3m² 以上的孔洞所占的面积，附墙垛及门、窗侧壁并入墙面工程量内计算。

单独门、窗套按相应子目计算。

柱、梁按展开宽度乘以净长计算。

2. 不锈钢镜面、各种装饰板面均按展开面积计算。若地面天棚面有柱帽、柱脚，则高度应从柱脚上表面至柱帽下表面计算。柱帽、柱脚按面层的展开面积以平方米计算，套柱帽、柱脚子目。

3. 幕墙以框外围面积计算。幕墙与建筑顶端、两端的封边按图示尺寸以平方米计算，自然层的水平隔离与建筑物的连接按延长米计算（连接层包括上、下镀锌钢板在内）。幕墙上下设计有窗者，计算幕墙面积时，窗面积不扣除，但每 10m² 窗面积另增加人工 5 个工日，增加的窗料及五金按实计算（幕墙上铝合金窗不再另外计算）。其中，全玻璃幕墙以结构外边按玻璃（带肋）展开面积计算，支座处隐蔽部分玻璃合并计算。

14.1 一般抹灰

14.1.1 石膏砂浆

工作内容：1. 清理、修补、湿润基层表面、调运砂浆、清扫落地灰。
2. 抹灰找平、洒水湿润、罩面压光。

计量单位：10m²

| 定额编号 | | | | 14-1 | | 14-2 | | 14-3 | | | |
|------|----------|-----------------|----------------|--------|--------|-------------|--------|--------|--------|----------------|--------|
| 项 目 | | | | 单 位 | 单 价 | 内墙面 | | | | | |
| | | | | | | 砖墙基层 | | 混凝土墙基层 | | 加气混凝土墙 轻质板墙 | |
| | | | | | | 石膏砂浆 20mm 厚 | | | | | |
| | | | | 数量 | 合计 | 数量 | 合计 | 数量 | 合计 | | |
| 综合单价 | | | | 元 | 270.42 | | 248.19 | | 248.32 | | |
| 其中 | 人工费 | | | 元 | 119.72 | | 119.72 | | 119.72 | | |
| | 材料费 | | | 元 | 100.01 | | 78.97 | | 79.10 | | |
| | 机械费 | | | 元 | 4.66 | | 3.80 | | 3.80 | | |
| | 管理费 | | | 元 | 31.10 | | 30.88 | | 30.88 | | |
| | 利润 | | | 元 | 14.93 | | 14.82 | | 14.82 | | |
| 二类工 | | | | 工日 | 82.00 | 1.46 | 119.72 | 1.46 | 119.72 | 1.46 | 119.72 |
| 材料 | 80011117 | 石膏砂浆干粉 | t | 410.00 | 0.242 | 99.22 | 0.191 | 78.31 | 0.191 | 78.31 | |
| | 31150101 | 水 | m ³ | 4.70 | 0.169 | 0.79 | 0.141 | 0.66 | 0.168 | 0.79 | |
| 机械 | 99050503 | 灰浆搅拌机 拌筒容量 200L | 台班 | 122.64 | 0.038 | 4.66 | 0.031 | 3.80 | 0.031 | 3.80 | |

注：厚度不同，材料按比例调整，其它不变。

工作内容：同前。

计量单位：10m²

| 定额编号 | | | | 14-4 | | 14-5 | | 14-6 | | 14-7 | | | |
|------|----------|-----------------|----------------|-------------|--------|-------|--------|-------|--------|--------|--------|-------|--------|
| 项 目 | | | | 单 位 | 单 价 | 柱、梁面 | | | | | | | |
| | | | | | | 砖柱 | | | 混凝土柱、梁 | | | | |
| | | | | | | 矩形 | 多边形、圆形 | | 矩形 | 多边形、圆形 | | | |
| | | | | 石膏砂浆 20mm 厚 | | | | | | | | | |
| | | | | 数量 | 合计 | 数量 | 合计 | 数量 | 合计 | 数量 | 合计 | | |
| 综合单价 | | | | 元 | 346.29 | | 419.31 | | 325.32 | | 398.35 | | |
| 其中 | 人工费 | | | 元 | 168.92 | | 222.22 | | 168.92 | | 222.22 | | |
| | 材料费 | | | 元 | 86.81 | | 86.81 | | 70.72 | | 70.72 | | |
| | 机械费 | | | 元 | 20.48 | | 20.48 | | 16.92 | | 16.92 | | |
| | 管理费 | | | 元 | 47.35 | | 60.68 | | 46.46 | | 59.79 | | |
| | 利润 | | | 元 | 22.73 | | 29.12 | | 22.30 | | 28.70 | | |
| 二类工 | | | | 工日 | 82.00 | 2.06 | 168.92 | 2.71 | 222.22 | 2.06 | 168.92 | 2.71 | 222.22 |
| 材料 | 80011117 | 石膏砂浆干粉 | t | 410.00 | 0.21 | 86.10 | 0.21 | 86.10 | 0.171 | 70.11 | 0.171 | 70.11 | |
| | 31150101 | 水 | m ³ | 4.70 | 0.152 | 0.71 | 0.152 | 0.71 | 0.13 | 0.61 | 0.13 | 0.61 | |
| 机械 | 99050503 | 灰浆搅拌机 拌筒容量 200L | 台班 | 122.64 | 0.167 | 20.48 | 0.167 | 20.48 | 0.138 | 16.92 | 0.138 | 16.92 | |

注：同前。

14.1.2 水泥砂浆

工作内容：1. 清理、修补、湿润基层表面、调运砂浆、清扫落地灰。
2. 刷浆、抹灰找平、洒水湿润、罩面压光。

计量单位：10m²

| 定额编号 | | | 14-8 | | 14-9 | | 14-10 | | 14-11 | | | |
|-------------|----------|-----------------|----------------|---------|--------|-------|--------|-------|--------|-------|--------|-------|
| 项 目 | 单 位 | 单 价 | 抹水泥砂浆 | | | | | | | | | |
| | | | 砖墙外墙 | | 砖墙内墙 | | 混凝土墙外墙 | | 混凝土墙内墙 | | | |
| | | | 数量 | 合计 | 数量 | 合计 | 数量 | 合计 | 数量 | 合计 | | |
| 综合单价 | | 元 | 254.64 | | 226.13 | | 268.38 | | 239.86 | | | |
| 其中 | 人工费 | 元 | 136.12 | | 119.72 | | 145.96 | | 129.56 | | | |
| | 材料费 | 元 | 60.43 | | 54.72 | | 60.85 | | 55.14 | | | |
| | 机械费 | 元 | 5.64 | | 5.40 | | 5.52 | | 5.27 | | | |
| | 管理费 | 元 | 35.44 | | 31.28 | | 37.87 | | 33.71 | | | |
| | 利 润 | 元 | 17.01 | | 15.01 | | 18.18 | | 16.18 | | | |
| 二类工 | | 工日 | 82.00 | 1.66 | 136.12 | 1.46 | 119.72 | 1.78 | 145.96 | 1.58 | 129.56 | |
| 材 料 | 80010124 | 水泥砂浆 1:2.5 | m ³ | 265.07 | 0.086 | 22.80 | 0.082 | 21.74 | 0.086 | 22.80 | 0.082 | 21.74 |
| | 80010125 | 水泥砂浆 1:3 | m ³ | 239.65 | 0.142 | 34.03 | 0.136 | 32.59 | 0.135 | 32.35 | 0.129 | 30.91 |
| | 80110313 | 901 胶浆水泥浆 | m ³ | 525.21 | | | | | 0.004 | 2.10 | 0.004 | 2.10 |
| | 05030600 | 普通木成材 | m ³ | 1600.00 | 0.002 | 3.20 | | | 0.002 | 3.20 | | |
| | 31150101 | 水 | m ³ | 4.70 | 0.086 | 0.40 | 0.084 | 0.39 | 0.085 | 0.40 | 0.083 | 0.39 |
| 机械 | 99050503 | 灰浆搅拌机 拌筒容量 200L | 台班 | 122.64 | 0.046 | 5.64 | 0.044 | 5.40 | 0.045 | 5.52 | 0.043 | 5.27 |

工作内容：同前。

计量单位：10m²

| 定额编号 | | | | | 14-12 | | 14-13 | | | |
|------|----------|-----------------|----------------|--------|-------|--------|-------|--------|------|--------|
| 项 目 | | | | | 单 位 | 单 价 | 抹水泥砂浆 | | | |
| | | | | | | | 轻质墙 | | 毛石墙 | |
| | | | | | | | 数量 | 合计 | 数量 | 合计 |
| 综合单价 | | | | | 元 | 244.58 | | 326.35 | | |
| 其中 | 人 工 费 | | | | 元 | 119.72 | | 151.70 | | |
| | 材 料 费 | | | | 元 | 71.31 | | 104.41 | | |
| | 机 械 费 | | | | 元 | 6.75 | | 10.30 | | |
| | 管 理 费 | | | | 元 | 31.62 | | 40.50 | | |
| | 利 润 | | | | 元 | 15.18 | | 19.44 | | |
| 二类工 | | | | | 工日 | 82.00 | 1.46 | 119.72 | 1.85 | 151.70 |
| 材 料 | 80010123 | 水泥砂浆 1:2 | m ³ | 275.64 | 0.102 | 28.12 | 0.107 | 29.49 | | |
| | 80010125 | 水泥砂浆 1:3 | m ³ | 239.65 | 0.168 | 40.26 | 0.311 | 74.53 | | |
| | 80110314 | 901 胶素水泥浆 1:1:4 | m ³ | 619.97 | 0.004 | 2.48 | | | | |
| | 31150101 | 水 | m ³ | 4.70 | 0.095 | 0.45 | 0.084 | 0.39 | | |
| 机械 | 99050503 | 灰浆搅拌机 拌筒容量 200L | 台班 | 122.64 | 0.055 | 6.75 | 0.084 | 10.30 | | |

工作内容：同前。

计量单位：表中所示

| 定额编号 | | | | | 14-14 | | 14-15 | | | |
|------|----------|-----------------|----------------|--------|-------|---------|-------------------------|--------|------------------|--------|
| 项 目 | | | | | 单 位 | 单 价 | 抹水泥砂浆 | | | |
| | | | | | | | 阳台、雨篷 | | 门窗套、窗台、压顶 | |
| | | | | | | | 10m ² 水平投影面积 | | 10m ² | |
| | | | | | | | 数量 | 合计 | 数量 | 合计 |
| 综合单价 | | | | | 元 | 1026.61 | | 797.01 | | |
| 其中 | 人 工 费 | | | | 元 | 637.96 | | 532.18 | | |
| | 材 料 费 | | | | 元 | 134.96 | | 59.85 | | |
| | 机 械 费 | | | | 元 | 12.88 | | 5.89 | | |
| | 管 理 费 | | | | 元 | 162.71 | | 134.52 | | |
| | 利 润 | | | | 元 | 78.10 | | 64.57 | | |
| 二类工 | | | | | 工日 | 82.00 | 7.78 | 637.96 | 6.49 | 532.18 |
| 材 料 | 80010123 | 水泥砂浆 1:2 | m ³ | 275.64 | 0.101 | 27.84 | 0.094 | 25.91 | | |
| | 80010124 | 水泥砂浆 1:2.5 | m ³ | 265.07 | 0.047 | 12.46 | | | | |
| | 80010125 | 水泥砂浆 1:3 | m ³ | 239.65 | 0.262 | 62.79 | 0.14 | 33.55 | | |
| | 80050129 | 混合砂浆 1:0.3:3 | m ³ | 253.85 | 0.107 | 27.16 | | | | |
| | 80110313 | 901 胶素水泥浆 | m ³ | 525.21 | 0.007 | 3.68 | | | | |
| | 31150101 | 水 | m ³ | 4.70 | 0.22 | 1.03 | 0.082 | 0.39 | | |
| 机械 | 99050503 | 灰浆搅拌机 拌筒容量 200L | 台班 | 122.64 | 0.105 | 12.88 | 0.048 | 5.89 | | |

注：阳台、雨篷侧面镶贴块料面层时，定额内扣除人工3.23工日，1:2.5水泥砂浆0.047m³，1:3水泥砂浆0.070m³。块料面层以展开面积按相应子目计算。

工作内容：同前。

计量单位：10m²

| 定额编号 | | | | 14-16 | | 14-17 | | 14-18 | | 14-19 | | | |
|------|----------|-----------------|----------------|--------|--------|------------------------|--------|--------|--------|-------|--------|-------------|--------|
| 项 目 | | | | 单 位 | 单 价 | 抹水泥砂浆 | | | | | | | |
| | | | | | | 挑沿、天沟、 腰线、栏杆、 扶手 | | 遮阳板、栏板 | | 零星项目 | | 混凝土 装饰线条 | |
| | | | | | | 数量 | 合计 | 数量 | 合计 | 数量 | 合计 | 数量 | 合计 |
| 综合单价 | | | | 元 | 676.65 | 393.03 | 413.16 | 844.90 | | | | | |
| 其中 | 人工费 | | | 元 | 442.80 | 241.90 | 256.66 | 572.36 | | | | | |
| | 材料费 | | | 元 | 61.95 | 54.57 | 54.48 | 53.71 | | | | | |
| | 机械费 | | | 元 | 5.89 | 5.15 | 5.15 | 5.15 | | | | | |
| | 管理费 | | | 元 | 112.17 | 61.76 | 65.45 | 144.38 | | | | | |
| | 利润 | | | 元 | 53.84 | 29.65 | 31.42 | 69.30 | | | | | |
| 二类工 | | | | 工日 | 82.00 | 5.40 | 442.80 | 2.95 | 241.90 | 3.13 | 256.66 | 6.98 | 572.36 |
| 材 料 | 80010123 | 水泥砂浆 1:2 | m ³ | 275.64 | 0.094 | 25.91 | 0.082 | 22.60 | 0.082 | 22.60 | | | |
| | 80010124 | 水泥砂浆 1:2.5 | m ³ | 265.07 | | | | | | | 0.082 | 21.74 | |
| | 80010125 | 水泥砂浆 1:3 | m ³ | 239.65 | 0.14 | 33.55 | 0.123 | 29.48 | 0.127 | 30.44 | 0.123 | 29.48 | |
| | 80110313 | 901 胶素水泥浆 | m ³ | 525.21 | 0.004 | 2.10 | 0.004 | 2.10 | 0.002 | 1.05 | 0.004 | 2.10 | |
| | 31150101 | 水 | m ³ | 4.70 | 0.082 | 0.39 | 0.082 | 0.39 | 0.082 | 0.39 | 0.082 | 0.39 | |
| 机械 | 99050503 | 灰浆搅拌机 拌筒容量 200L | 台班 | 122.64 | 0.048 | 5.89 | 0.042 | 5.15 | 0.042 | 5.15 | 0.042 | 5.15 | |

工作内容：同前。

计量单位：10m²

| 定额编号 | | | | 14-20 | | 14-21 | | 14-22 | | 14-23 | | | |
|------|----------|-----------------|----------------|--------|--------|--------------|--------|--------|--------|------------------|--------|--------------|--------|
| 项 目 | | | | 单 位 | 单 价 | 柱、梁面抹水泥砂浆 | | | | | | | |
| | | | | | | 砖柱多边形、 圆形 | | 砖柱矩形 | | 混凝土柱、梁 多边形、圆形 | | 混凝土柱、梁 矩形 | |
| | | | | | | 数量 | 合计 | 数量 | 合计 | 数量 | 合计 | 数量 | 合计 |
| 综合单价 | | | | 元 | 369.64 | 296.62 | 382.25 | 311.48 | | | | | |
| 其中 | 人工费 | | | 元 | 222.22 | 168.92 | 231.24 | 179.58 | | | | | |
| | 材料费 | | | 元 | 57.47 | 57.47 | 57.89 | 57.89 | | | | | |
| | 机械费 | | | 元 | 5.64 | 5.64 | 5.52 | 5.52 | | | | | |
| | 管理费 | | | 元 | 56.97 | 43.64 | 59.19 | 46.28 | | | | | |
| | 利润 | | | 元 | 27.34 | 20.95 | 28.41 | 22.21 | | | | | |
| 二类工 | | | | 工日 | 82.00 | 2.71 | 222.22 | 2.06 | 168.92 | 2.82 | 231.24 | 2.19 | 179.58 |
| 材 料 | 80010124 | 水泥砂浆 1:2.5 | m ³ | 265.07 | 0.086 | 22.80 | 0.086 | 22.80 | 0.086 | 22.80 | 0.086 | 22.80 | |
| | 80010125 | 水泥砂浆 1:3 | m ³ | 239.65 | 0.143 | 34.27 | 0.143 | 34.27 | 0.136 | 32.59 | 0.136 | 32.59 | |
| | 80110313 | 901 胶素水泥浆 | m ³ | 525.21 | | | | | 0.004 | 2.10 | 0.004 | 2.10 | |
| | 31150101 | 水 | m ³ | 4.70 | 0.086 | 0.40 | 0.086 | 0.40 | 0.085 | 0.40 | 0.085 | 0.40 | |
| 机械 | 99050503 | 灰浆搅拌机 拌筒容量 200L | 台班 | 122.64 | 0.048 | 5.64 | 0.046 | 5.64 | 0.045 | 5.52 | 0.045 | 5.52 | |

工作内容：同前。

计量单位：10m²

| 定额编号 | | | | 14-24 | | 14-25 | | 14-26 | | |
|------|----------|-----------------|----------------|--------|--------|--------|--------|--------|----------|--------|
| 项 目 | | | 单 位 | 单 价 | 抹水泥砂浆 | | 水泥砂浆刮糙 | | | |
| | | | | | 钢丝网墙 | | (毛坯)砖墙 | | (毛坯)混凝土墙 | |
| | | | | | 数量 | 合计 | 数量 | 合计 | 数量 | 合计 |
| 综合单价 | | | | 元 | 251.85 | 210.34 | | 224.06 | | |
| 其中 | 人工费 | | | 元 | 132.02 | 119.72 | | 129.56 | | |
| | 材料费 | | | 元 | 62.58 | 40.61 | | 41.02 | | |
| | 机械费 | | | 元 | 6.13 | 4.17 | | 4.05 | | |
| | 管理费 | | | 元 | 34.54 | 30.97 | | 33.40 | | |
| | 利润 | | | 元 | 16.58 | 14.87 | | 16.03 | | |
| 二类工 | | | 工日 | 82.00 | 1.61 | 132.02 | 1.46 | 119.72 | 1.58 | 129.56 |
| 材料 | 80010123 | 水泥砂浆 1:2 | m ³ | 275.64 | 0.061 | 16.81 | | | | |
| | 80010125 | 水泥砂浆 1:3 | m ³ | 239.65 | 0.19 | 45.53 | 0.168 | 40.26 | 0.161 | 38.58 |
| | 80110313 | 901 胶素水泥浆 | m ³ | 525.21 | | | | | 0.004 | 2.10 |
| | 31150101 | 水 | m ³ | 4.70 | 0.05 | 0.24 | 0.074 | 0.35 | 0.073 | 0.34 |
| 机械 | 99050503 | 灰浆搅拌机 拌筒容量 200L | 台班 | 122.64 | 0.05 | 6.13 | 0.034 | 4.17 | 0.033 | 4.05 |

注：刮糙成活，遍数不调整。

14.1.3 保温砂浆及抗裂基层

工作内容：裁剪、铺贴压平。

计量单位：10m²

| 定额编号 | | | | 14-27 | | 14-28 | | 14-29 | | |
|------|----------|---------|----------------|-------|-------------------------|-------|-----------|-------|-------|-------|
| 项 目 | | | 单 位 | 单 价 | 柱、梁、墙面 交界处 贴网格玻纤布 | | 墙面耐碱玻纤网格布 | | | |
| | | | | | | | 一层 | | 每增一层 | |
| | | | | | 数量 | 合计 | 数量 | 合计 | 数量 | 合计 |
| 综合单价 | | | | 元 | 54.58 | 37.73 | | 36.73 | | |
| 其中 | 人工费 | | | 元 | 23.78 | 11.48 | | 11.48 | | |
| | 材料费 | | | 元 | 22.00 | 22.00 | | 21.00 | | |
| | 机械费 | | | 元 | — | — | | — | | |
| | 管理费 | | | 元 | 5.95 | 2.87 | | 2.87 | | |
| | 利润 | | | 元 | 2.85 | 1.38 | | 1.38 | | |
| 二类工 | | | 工日 | 82.00 | 0.29 | 23.78 | 0.14 | 11.48 | 0.14 | 11.48 |
| 材料 | 08230105 | 玻璃纤维网格布 | m ² | 2.00 | 11.00 | 22.00 | 11.00 | 22.00 | 10.50 | 21.00 |

工作内容: 1. 钢丝网: 裁剪, 铺设, 钉钢丝网。

2. 刷界面剂: 湿润表面, 调配界面剂、刷界面剂。

计量单位: 10m²

| 定额编号 | | | | 14-30 | | 14-31 | | 14-32 | | |
|--------|----------|-----------|----------------|-------|--------|--------|-------|-------|--------|-------|
| 项 目 | | | 单 位 | 单 价 | 热镀锌钢丝网 | | 刷界面剂 | | | |
| | | | | | | | 混凝土面 | | 加气混凝土面 | |
| | | | | | 数量 | 合计 | 数量 | 合计 | 数量 | 合计 |
| 综合单价 | | | | 元 | 191.59 | | 48.75 | | 52.91 | |
| 其中 | 人工费 | | | 元 | 53.30 | | 21.32 | | 19.68 | |
| | 材料费 | | | 元 | 112.96 | | 19.54 | | 25.95 | |
| | 机械费 | | | 元 | 4.09 | | — | | — | |
| | 管理费 | | | 元 | 14.35 | | 5.33 | | 4.92 | |
| | 利润 | | | 元 | 6.89 | | 2.55 | | 2.36 | |
| 二类工 | | | 工日 | 82.00 | 0.65 | 53.30 | 0.26 | 21.32 | 0.24 | 19.68 |
| 材 料 | 03550101 | 钢丝网 | m ² | 9.20 | 11.00 | 101.20 | | | | |
| | 12330300 | 界面剂 | kg | 1.50 | | | 12.90 | 19.35 | 17.14 | 25.71 |
| | 03032113 | 塑料胀管螺钉 | 套 | 0.10 | 49.00 | 4.90 | | | | |
| | 31150101 | 水 | m ³ | 4.70 | | | 0.04 | 0.19 | 0.05 | 0.24 |
| | 15371708 | 镀锌铁丝U形卡 | 个 | 0.21 | 14.00 | 2.94 | | | | |
| | 03633315 | 合金钢钻头 一字型 | 根 | 8.00 | 0.49 | 3.92 | | | | |
| 机械 | 99192305 | 电锤 功率520W | 台班 | 8.34 | 0.49 | 4.09 | | | | |

工作内容: 1. 专用界面砂浆: 清理基层, 配料, 拌制, 涂抹。

2. 抗裂砂浆: 清理基层, 调运砂浆, 清扫落地灰, 分层抹灰找平, 罩面压光。

计量单位: 10m²

| 定额编号 | | | | 14-33 | | 14-34 | | 14-35 | | 14-36 | | |
|--------|----------|-----------------|----------------|---------|--------|-------|-----------|-------|------------|-------|--------------|--------|
| 项 目 | | | 单 位 | 单 价 | 专用界面砂浆 | | | | 抗裂砂浆抹面 4mm | | 抗裂砂浆抹面 4+4mm | |
| | | | | | 混凝土墙面 | | 加气混凝土砌块墙面 | | (网格布) | | (钢丝网) | |
| | | | | | 数量 | 合计 | 数量 | 合计 | 数量 | 合计 | 数量 | 合计 |
| 综合单价 | | | | 元 | 37.83 | | 64.56 | | 155.91 | | 245.36 | |
| 其中 | 人工费 | | | 元 | 17.22 | | 30.34 | | 64.78 | | 81.18 | |
| | 材料费 | | | 元 | 14.23 | | 22.99 | | 65.65 | | 131.29 | |
| | 机械费 | | | 元 | — | | — | | 1.10 | | 2.08 | |
| | 管理费 | | | 元 | 4.31 | | 7.59 | | 16.47 | | 20.82 | |
| | 利润 | | | 元 | 2.07 | | 3.64 | | 7.91 | | 9.99 | |
| 二类工 | | | 工日 | 82.00 | 0.21 | 17.22 | 0.37 | 30.34 | 0.79 | 64.78 | 0.99 | 81.18 |
| 材 料 | 04010132 | 水泥 42.5级 | kg | 0.35 | 10.18 | 3.56 | 12.00 | 4.20 | | | | |
| | 80071105 | 抗裂砂浆 ZL | m ³ | 1600.00 | | | | | 0.041 | 65.60 | 0.082 | 131.20 |
| | 04030105 | 细砂 | t | 54.80 | 0.01 | 0.55 | 0.01 | 0.55 | | | | |
| | 12330300 | 界面剂 | kg | 1.50 | 6.62 | 9.93 | 12.00 | 18.00 | | | | |
| | 31150101 | 水 | m ³ | 4.70 | 0.04 | 0.19 | 0.05 | 0.24 | 0.01 | 0.05 | 0.02 | 0.09 |
| 机械 | 99050503 | 灰浆搅拌机 拌筒容量 200L | 台班 | 122.64 | | | | | 0.009 | 1.10 | 0.017 | 2.08 |

14.1.4 混合砂浆

工作内容：1. 清理、修补、湿润基层表面、调运砂浆、清扫落地灰。
2. 刷浆、分层抹灰找平、洒水湿润、罩面压光。

计量单位：10m²

| 定 额 编 号 | | | | 14-37 | | 14-38 | | 14-39 | | 14-40 | | |
|-------------|----------|-----------------|----------------|---------|--------|--------|--------|--------|--------|--------|--------|--------|
| 项 目 | | | 单 位 | 单 价 | 抹混合砂浆 | | | | | | | |
| | | | | | 砖墙外墙 | | 砖墙内墙 | | 混凝土墙外墙 | | 混凝土墙内墙 | |
| | | | | | 数量 | 合计 | 数量 | 合计 | 数量 | 合计 | 数量 | 合计 |
| 综合单价 | | | | 元 | 235.95 | | 209.95 | | 248.52 | | 222.70 | |
| 其中 | 人 工 费 | | | 元 | 127.92 | | 111.52 | | 136.94 | | 120.54 | |
| | 材 料 费 | | | 元 | 52.97 | | 49.77 | | 53.34 | | 50.34 | |
| | 机 械 费 | | | 元 | 5.64 | | 5.40 | | 5.52 | | 5.27 | |
| | 管 理 费 | | | 元 | 33.39 | | 29.23 | | 35.62 | | 31.45 | |
| | 利 润 | | | 元 | 16.03 | | 14.03 | | 17.10 | | 15.10 | |
| 二类工 | | | 工日 | 82.00 | 1.56 | 127.92 | 1.36 | 111.52 | 1.67 | 136.94 | 1.47 | 120.54 |
| 材 料 | 80010124 | 水泥砂浆 1:2.5 | m ³ | 265.07 | 0.003 | 0.80 | 0.003 | 0.80 | 0.003 | 0.80 | 0.003 | 0.80 |
| | 80050125 | 混合砂浆 1:1:6 | m ³ | 215.85 | 0.225 | 48.57 | 0.165 | 35.62 | 0.217 | 46.84 | 0.158 | 34.10 |
| | 80050129 | 混合砂浆 1:0.3:3 | m ³ | 253.85 | | | 0.051 | 12.95 | | | 0.051 | 12.95 |
| | 80110313 | 901 胶浆水泥浆 | m ³ | 525.21 | | | | | 0.004 | 2.10 | 0.004 | 2.10 |
| | 05030600 | 普通木成材 | m ³ | 1600.00 | 0.002 | 3.20 | | | 0.002 | 3.20 | | |
| | 31150101 | 水 | m ³ | 4.70 | 0.086 | 0.40 | 0.086 | 0.40 | 0.085 | 0.40 | 0.083 | 0.39 |
| 机械 | 99050503 | 灰浆搅拌机 拌筒容量 200L | 台班 | 122.64 | 0.046 | 5.64 | 0.044 | 5.40 | 0.045 | 5.52 | 0.043 | 5.27 |

工作内容：同前。

计量单位：10m²

| 定 额 编 号 | | | | 14-41 | | 14-42 | | 14-43 | | |
|-------------|----------|-----------------|----------------|--------|--------|--------|--------|--------|--------|--------|
| 项 目 | | | 单 位 | 单 价 | 抹混合砂浆 | | | | | |
| | | | | | 毛石墙 | | 钢丝网墙 | | 轻质墙 | |
| | | | | | 数量 | 合计 | 数量 | 合计 | 数量 | 合计 |
| 综合单价 | | | | 元 | 311.91 | | 245.39 | | 223.65 | |
| 其中 | 人 工 费 | | | 元 | 152.52 | | 132.02 | | 119.72 | |
| | 材 料 费 | | | 元 | 89.52 | | 56.12 | | 52.24 | |
| | 机 械 费 | | | 元 | 9.81 | | 6.13 | | 5.40 | |
| | 管 理 费 | | | 元 | 40.58 | | 34.54 | | 31.28 | |
| | 利 润 | | | 元 | 19.48 | | 16.58 | | 15.01 | |
| 二类工 | | | 工日 | 82.00 | 1.86 | 152.52 | 1.61 | 132.02 | 1.46 | 119.72 |
| 材 料 | 80010124 | 水泥砂浆 1:2.5 | m ³ | 265.07 | 0.004 | 1.06 | 0.003 | 0.80 | 0.003 | 0.80 |
| | 80050125 | 混合砂浆 1:1:6 | m ³ | 215.85 | 0.294 | 63.46 | 0.187 | 40.36 | 0.165 | 35.62 |
| | 80050127 | 混合砂浆 1:1:4 | m ³ | 241.35 | 0.102 | 24.62 | 0.061 | 14.72 | | |
| | 80050129 | 混合砂浆 1:0.3:3 | m ³ | 253.85 | | | | | 0.051 | 12.95 |
| | 80110314 | 901 胶浆水泥浆 1:1:4 | m ³ | 619.97 | | | | | 0.004 | 2.48 |
| | 31150101 | 水 | m ³ | 4.70 | 0.08 | 0.38 | 0.05 | 0.24 | 0.084 | 0.39 |
| 机械 | 99050503 | 灰浆搅拌机 拌筒容量 200L | 台班 | 122.64 | 0.08 | 9.81 | 0.05 | 6.13 | 0.044 | 5.40 |

工作内容：同前。

计量单位：10m²

| 定额编号 | | | | | 14-44 | | 14-45 | | 14-46 | | 14-47 | | |
|------|----------|-----------------|----------------|--------|-------|-----------|--------|--------|--------|--------------|--------|----------|--------|
| 项 目 | | | | 单 位 | 单 价 | 柱、梁面抹混合砂浆 | | | | | | | |
| | | | | | | 砖柱多边形、圆形 | | 砖柱矩形 | | 混凝土柱、梁多边形、圆形 | | 混凝土柱、梁矩形 | |
| | | | | | | 数量 | 合计 | 数量 | 合计 | 数量 | 合计 | 数量 | 合计 |
| 综合单价 | | | | | 元 | 353.04 | | 284.28 | | 368.06 | | 298.19 | |
| 其中 | 人工费 | | | | 元 | 214.02 | | 162.36 | | 224.68 | | 172.20 | |
| | 材料费 | | | | 元 | 52.10 | | 54.12 | | 52.69 | | 54.71 | |
| | 机械费 | | | | 元 | 5.64 | | 5.64 | | 5.52 | | 5.52 | |
| | 管理费 | | | | 元 | 54.92 | | 42.00 | | 57.55 | | 44.43 | |
| | 利润 | | | | 元 | 26.36 | | 20.16 | | 27.62 | | 21.33 | |
| 二类工 | | | | 工日 | 82.00 | 2.61 | 214.02 | 1.98 | 162.36 | 2.74 | 224.68 | 2.10 | 172.20 |
| 材料 | 80010124 | 水泥砂浆 1:2.5 | m ³ | 265.07 | | | 0.041 | 10.87 | | | 0.041 | 10.87 | |
| | 80050125 | 混合砂浆 1:1:6 | m ³ | 215.85 | 0.176 | 37.99 | 0.135 | 29.14 | 0.169 | 36.48 | 0.128 | 27.63 | |
| | 80050129 | 混合砂浆 1:0.3:3 | m ³ | 253.85 | 0.054 | 13.71 | 0.054 | 13.71 | 0.054 | 13.71 | 0.054 | 13.71 | |
| | 80110313 | 901 胶聚水泥浆 | m ³ | 525.21 | | | | | 0.004 | 2.10 | 0.004 | 2.10 | |
| | 31150101 | 水 | m ³ | 4.70 | 0.085 | 0.40 | 0.085 | 0.40 | 0.085 | 0.40 | 0.085 | 0.40 | |
| 机械 | 99050503 | 灰浆搅拌机 拌筒容量 200L | 台班 | 122.64 | 0.046 | 5.64 | 0.046 | 5.64 | 0.045 | 5.52 | 0.045 | 5.52 | |

工作内容：同前。

计量单位：10m²

| 定额编号 | | | | | 14-48 | | | 14-49 | |
|------|----------|-----------------|----------------|--------|-------|--------|--------|----------|--------|
| 项 目 | | | | 单 位 | 单 价 | 混合砂浆刮糙 | | | |
| | | | | | | (毛坯)砖墙 | | (毛坯)混凝土墙 | |
| | | | | | | 数量 | 合计 | 数量 | 合计 |
| 综合单价 | | | | | 元 | 206.34 | | 220.23 | |
| 其中 | 人工费 | | | | 元 | 119.72 | | 129.56 | |
| | 材料费 | | | | 元 | 36.61 | | 37.19 | |
| | 机械费 | | | | 元 | 4.17 | | 4.05 | |
| | 管理费 | | | | 元 | 30.97 | | 33.40 | |
| | 利润 | | | | 元 | 14.87 | | 16.03 | |
| 二类工 | | | | 工日 | 82.00 | 1.46 | 119.72 | 1.58 | 129.56 |
| 材料 | 80050125 | 混合砂浆 1:1:6 | m ³ | 215.85 | 0.168 | 36.26 | 0.161 | 34.75 | |
| | 80110313 | 901 胶聚水泥浆 | m ³ | 525.21 | | | 0.004 | 2.10 | |
| | 31150101 | 水 | m ³ | 4.70 | 0.074 | 0.35 | 0.073 | 0.34 | |
| 机械 | 99050503 | 灰浆搅拌机 拌筒容量 200L | 台班 | 122.64 | 0.034 | 4.17 | 0.033 | 4.05 | |

注：刮糙成活，遍数不调整。

14.1.5 其它砂浆

工作内容：1. 清理、修补、湿润基层表面、调运砂浆、清扫落地灰。
2. 刷浆、抹灰找平、洒水湿润、罩面压光。

计量单位：10m²

| 定 额 编 号 | | | | 14-50 | | 14-51 | | 14-52 | | 14-53 | | |
|---------|----------|-----------------|----------------|---------|----------|--------|--------|--------|--------|--------|--------|--------|
| 项 目 | | | 单 位 | 单 价 | 抹水泥白石屑砂浆 | | | | | | | |
| | | | | | 砖墙外墙 | | 砖墙内墙 | | 混凝土墙外墙 | | 混凝土墙内墙 | |
| | | | | | 数量 | 合计 | 数量 | 合计 | 数量 | 合计 | 数量 | 合计 |
| 综合单价 | | | | 元 | 249.58 | | 220.78 | | 262.20 | | 233.38 | |
| 其 中 | 人 工 费 | | | 元 | 127.92 | | 111.52 | | 136.94 | | 120.54 | |
| | 材 料 费 | | | 元 | 66.60 | | 60.60 | | 67.02 | | 61.02 | |
| | 机 械 费 | | | 元 | 5.64 | | 5.40 | | 5.52 | | 5.27 | |
| | 管 理 费 | | | 元 | 33.39 | | 29.23 | | 35.62 | | 31.45 | |
| | 利 润 | | | 元 | 16.03 | | 14.03 | | 17.10 | | 15.10 | |
| 二类工 | | | 工日 | 82.00 | 1.56 | 127.92 | 1.36 | 111.52 | 1.67 | 136.94 | 1.47 | 120.54 |
| 材 料 | 80010125 | 水泥砂浆 1:3 | m ³ | 239.65 | 0.142 | 34.03 | 0.136 | 32.59 | 0.135 | 32.35 | 0.129 | 30.91 |
| | 80130303 | 水泥白石屑浆 1:2 | m ³ | 336.89 | 0.086 | 28.97 | 0.082 | 27.62 | 0.086 | 28.97 | 0.082 | 27.62 |
| | 80110313 | 901 胶浆水泥浆 | m ³ | 525.21 | | | | | 0.004 | 2.10 | 0.004 | 2.10 |
| | 05030600 | 普通木成材 | m ³ | 1600.00 | 0.002 | 3.20 | | | 0.002 | 3.20 | | |
| | 31150101 | 水 | m ³ | 4.70 | 0.086 | 0.40 | 0.084 | 0.39 | 0.085 | 0.40 | 0.083 | 0.39 |
| 机械 | 99050503 | 灰浆搅拌机 拌筒容量 200L | 台班 | 122.64 | 0.046 | 5.64 | 0.044 | 5.40 | 0.045 | 5.52 | 0.043 | 5.27 |

工作内容：1. 清理、修补、湿润基层表面、调运砂浆、清扫落地灰。
2. 刷浆、抹灰找平、洒水湿润、罩面压光。
3. 分层抹灰找平、洒水湿润、弹线饰面砖。

计量单位：10m²

| 定 额 编 号 | | | | 14-54 | | 14-55 | | |
|---------|----------|-----------------|----------------|--------|----------|--------|--------|--------|
| 项 目 | | | 单 位 | 单 价 | 抹水泥珍珠岩砂浆 | | | |
| | | | | | 砖墙面 | | 混凝土墙面 | |
| | | | | | 数量 | 合计 | 数量 | 合计 |
| 综合单价 | | | | 元 | 342.80 | | 399.25 | |
| 其 中 | 人 工 费 | | | 元 | 195.98 | | 230.42 | |
| | 材 料 费 | | | 元 | 65.40 | | 73.49 | |
| | 机 械 费 | | | 元 | 6.50 | | 7.36 | |
| | 管 理 费 | | | 元 | 50.62 | | 59.45 | |
| | 利 润 | | | 元 | 24.30 | | 28.53 | |
| 二类工 | | | 工日 | 82.00 | 2.39 | 195.98 | 2.81 | 230.42 |
| 材 料 | 80130308 | 水泥珍珠岩砂浆 1:8 | m ³ | 239.56 | 0.253 | 60.61 | 0.278 | 66.60 |
| | 80010125 | 水泥砂浆 1:3 | m ³ | 239.65 | 0.02 | 4.79 | 0.02 | 4.79 |
| | 80110313 | 901 胶浆水泥浆 | m ³ | 525.21 | | | 0.004 | 2.10 |
| 机械 | 99050503 | 灰浆搅拌机 拌筒容量 200L | 台班 | 122.64 | 0.053 | 6.50 | 0.06 | 7.36 |

工作内容：同前。

计量单位：10m²

| 定额编号 | | | | 14-56 | | 14-57 | | |
|------|----------|-----------------|----------------|--------|----------|--------|-----------|--------|
| 项 目 | | | 单 位 | 单 价 | 黑板水泥砂浆底面 | | 假面砖墙面水泥砂浆 | |
| | | | | | 数量 | 合计 | 数量 | 合计 |
| 综合单价 | | | | 元 | 498.35 | 292.99 | | |
| 其中 | 人工费 | | | 元 | 298.48 | 166.46 | | |
| | 材料费 | | | 元 | 79.35 | 57.54 | | |
| | 机械费 | | | 元 | 7.36 | 5.40 | | |
| | 管理费 | | | 元 | 76.46 | 42.97 | | |
| | 利 润 | | | 元 | 36.70 | 20.62 | | |
| 二类工 | | | 工日 | 82.00 | 3.64 | 298.48 | 2.03 | 166.46 |
| 材 料 | 80010121 | 水泥砂浆 1:1 | m ³ | 308.42 | | | 0.033 | 10.18 |
| | 80010123 | 水泥砂浆 1:2 | m ³ | 275.64 | 0.138 | 38.04 | | |
| | 80010125 | 水泥砂浆 1:3 | m ³ | 239.65 | 0.16 | 38.34 | 0.157 | 37.63 |
| | 80050127 | 混合砂浆 1:1:4 | m ³ | 241.35 | | | 0.033 | 7.96 |
| | 11430332 | 黑烟子 | kg | 2.88 | 1.00 | 2.88 | | |
| | 04090307 | 红土粉 | kg | 1.20 | | | 1.15 | 1.38 |
| | 31150101 | 水 | m ³ | 4.70 | 0.02 | 0.09 | 0.084 | 0.39 |
| 机械 | 99050503 | 灰浆搅拌机 拌筒容量 200L | 台班 | 122.64 | 0.06 | 7.36 | 0.044 | 5.40 |

注：假面砖红土粉，如用矿物质颜料，品种调整。

14.1.6 砖石墙面勾缝

工作内容：刻磨缝、勾缝、边角修补等全部过程。

计量单位：10m²

| 定额编号 | | | | 14-58 | | 14-59 | | 14-60 | | |
|------|----------|-----------------|----------------|--------|---------|--------|-------|-------|-------|-------|
| 项 目 | | | 单 位 | 单 价 | 水泥砂浆勾缝 | | | | | |
| | | | | | 砖墙加浆勾平缝 | | 石墙勾凸缝 | | 石墙勾平缝 | |
| | | | | | 数量 | 合计 | 数量 | 合计 | 数量 | 合计 |
| 综合单价 | | | | 元 | 83.42 | 119.55 | | 75.38 | | |
| 其中 | 人工费 | | | 元 | 55.76 | 75.44 | | 45.92 | | |
| | 材料费 | | | 元 | 6.36 | 14.69 | | 11.29 | | |
| | 机械费 | | | 元 | 0.49 | 1.10 | | 0.86 | | |
| | 管理费 | | | 元 | 14.06 | 19.14 | | 11.70 | | |
| | 利 润 | | | 元 | 6.75 | 9.18 | | 5.61 | | |
| 二类工 | | | 工日 | 82.00 | 0.68 | 55.76 | 0.92 | 75.44 | 0.56 | 45.92 |
| 材 料 | 80010121 | 水泥砂浆 1:1 | m ³ | 308.42 | 0.02 | 6.17 | 0.047 | 14.50 | 0.036 | 11.10 |
| | 31150101 | 水 | m ³ | 4.70 | 0.04 | 0.19 | 0.04 | 0.19 | 0.04 | 0.19 |
| 机械 | 99050503 | 灰浆搅拌机 拌筒容量 200L | 台班 | 122.64 | 0.004 | 0.49 | 0.009 | 1.10 | 0.007 | 0.86 |

注：硅酸盐墙面勾缝参照石墙勾缝相应子目执行。

14.2 装饰抹灰

14.2.1 水刷石

- 工作内容：1. 清理、修补、湿润墙面、调运砂浆、清扫落地灰。
2. 分层抹灰、刷浆、找平、起线拍平、压实、刷石。
3. 墙柱面嵌木格，分格起线。

计量单位：10m²

| 定额编号 | | | | 14-61 | | 14-62 | | 14-63 | | | |
|-------------|----------|-----------------|----------------|---------|--------|-------|--------|-------|---------|----------------|--------|
| 项 目 | | | | 单 位 | 单 价 | 水刷石 | | | | | |
| | | | | | | 墙面、墙裙 | | 柱、梁面 | | 挑沿、天沟、腰线、栏杆、扶手 | |
| | | | | | | 数量 | 合计 | 数量 | 合计 | 数量 | 合计 |
| 综合单价 | | | | 元 | 488.41 | | 650.58 | | 1402.02 | | |
| 其中 | 人工费 | | | 元 | 296.84 | | 414.92 | | 957.76 | | |
| | 材料费 | | | 元 | 77.20 | | 77.77 | | 84.85 | | |
| | 机械费 | | | 元 | 3.31 | | 3.19 | | 3.68 | | |
| | 管理费 | | | 元 | 75.04 | | 104.53 | | 240.36 | | |
| | 利润 | | | 元 | 36.02 | | 50.17 | | 115.37 | | |
| 二类工 | | | | 工日 | 82.00 | 3.62 | 296.84 | 5.06 | 414.92 | 11.68 | 957.76 |
| 材 料 | 80010125 | 水泥砂浆 1:3 | m ³ | 239.65 | 0.129 | 30.91 | 0.123 | 29.48 | 0.141 | 33.79 | |
| | 80130342 | 水泥白石子浆 1:2 | m ³ | 397.84 | 0.102 | 40.58 | 0.102 | 40.58 | 0.117 | 46.55 | |
| | 80110313 | 901 胶浆水泥浆 | m ³ | 525.21 | 0.004 | 2.10 | 0.008 | 4.20 | 0.008 | 4.20 | |
| | 05030600 | 普通木成材 | m ³ | 1600.00 | 0.002 | 3.20 | 0.002 | 3.20 | | | |
| | 31150101 | 水 | m ³ | 4.70 | 0.087 | 0.41 | 0.066 | 0.31 | 0.066 | 0.31 | |
| 机械 | 99050503 | 灰浆搅拌机 拌筒容量 200L | 台班 | 122.64 | 0.027 | 3.31 | 0.026 | 3.19 | 0.03 | 3.68 | |

- 工作内容：1. 清理、修补、湿润墙面、调运砂浆、清扫落地灰。
2. 分层抹灰、刷浆、找平、起线拍平、压实、刷石。

计量单位：表中所示

| 定额编号 | | | | 14-64 | | 14-65 | | 14-66 | | | |
|-------------|----------|-----------------|----------------|--------|---------|------------------|--------|--------|---------|-------------------------|--------|
| 项 目 | | | | 单 位 | 单 价 | 水刷石 | | | | | |
| | | | | | | 窗台线、压顶、门窗套 | | 遮阳板、栏板 | | 阳台、雨篷 | |
| | | | | | | 10m ² | | | | 10m ² 水平投影面积 | |
| 数量 | 合计 | 数量 | 合计 | 数量 | 合计 | 数量 | 合计 | | | | |
| 综合单价 | | | | 元 | 1434.84 | | 716.07 | | 1429.13 | | |
| 其中 | 人工费 | | | 元 | 981.54 | | 464.94 | | 932.34 | | |
| | 材料费 | | | 元 | 84.92 | | 74.57 | | 137.37 | | |
| | 机械费 | | | 元 | 3.80 | | 3.31 | | 10.55 | | |
| | 管理费 | | | 元 | 246.34 | | 117.06 | | 235.72 | | |
| | 利润 | | | 元 | 118.24 | | 56.19 | | 113.15 | | |
| 二类工 | | | | 工日 | 82.00 | 11.97 | 981.54 | 5.67 | 464.94 | 11.37 | 932.34 |
| 材 料 | 80010123 | 水泥砂浆 1:2 | m ³ | 275.64 | | | | | 0.205 | 56.51 | |
| | 80010125 | 水泥砂浆 1:3 | m ³ | 239.65 | 0.15 | 35.95 | 0.123 | 29.48 | 0.11 | 26.36 | |
| | 80130342 | 水泥白石子浆 1:2 | m ³ | 397.84 | 0.117 | 46.55 | 0.102 | 40.58 | 0.058 | 23.07 | |
| | 80050129 | 混合砂浆 1:0.3:3 | m ³ | 253.85 | | | | | 0.107 | 27.16 | |
| | 80110313 | 901 胶浆水泥浆 | m ³ | 525.21 | 0.004 | 2.10 | 0.008 | 4.20 | 0.007 | 3.68 | |
| | 31150101 | 水 | m ³ | 4.70 | 0.068 | 0.32 | 0.067 | 0.31 | 0.126 | 0.59 | |
| 机械 | 99050503 | 灰浆搅拌机 拌筒容量 200L | 台班 | 122.64 | 0.031 | 3.80 | 0.027 | 3.31 | 0.086 | 10.55 | |

注：阳台、雨篷仅其边的垂直面抹水刷石(或干粘石、剁假石)为准。

14.2.2 干粘石

- 工作内容：1. 清理、修补、湿润基层，调运砂浆、清扫落地灰。
2. 调运砂浆、分层抹灰、粘石、压实、养护。
3. 墙、柱面嵌木格，分格起线。

计量单位：10m²

| 定 额 编 号 | | | | 14-67 | | 14-68 | | 14-69 | | | |
|-------------|----------|-----------------|----------------|---------|--------|-------|--------|-------|---------|----------------|--------|
| 项 目 | | | | 单 位 | 单 价 | 干 粘 石 | | | | | |
| | | | | | | 墙 面 | | 柱、梁面 | | 挑沿、天沟、腰线、栏杆、扶手 | |
| | | | | | | 数量 | 合计 | 数量 | 合计 | 数量 | 合计 |
| 综合单价 | | | | 元 | 407.77 | | 547.46 | | 1169.30 | | |
| 其 中 | 人 工 费 | | | 元 | 243.54 | | 345.22 | | 797.04 | | |
| | 材 料 费 | | | 元 | 67.40 | | 67.96 | | 69.79 | | |
| | 机 械 费 | | | 元 | 4.91 | | 4.78 | | 5.52 | | |
| | 管 理 费 | | | 元 | 62.11 | | 87.50 | | 200.64 | | |
| | 利 润 | | | 元 | 29.81 | | 42.00 | | 96.31 | | |
| 二类工 | | | | 工日 | 82.00 | 2.97 | 243.54 | 4.21 | 345.22 | 9.72 | 797.04 |
| 材 料 | 80010125 | 水泥砂浆 1:3 | m ³ | 239.65 | 0.191 | 45.77 | 0.188 | 45.05 | 0.209 | 50.09 | |
| | 80110313 | 901 胶素水泥浆 | m ³ | 525.21 | 0.01 | 5.25 | 0.01 | 5.25 | 0.01 | 5.25 | |
| | 04051000 | 白石子 | t | 128.00 | 0.10 | 12.80 | 0.11 | 14.08 | 0.11 | 14.08 | |
| | 05030600 | 普通木成材 | m ³ | 1600.00 | 0.002 | 3.20 | 0.002 | 3.20 | | | |
| | 31150101 | 水 | m ³ | 4.70 | 0.08 | 0.38 | 0.08 | 0.38 | 0.079 | 0.37 | |
| 机械 | 99050503 | 灰浆搅拌机 拌筒容量 200L | 台班 | 122.64 | 0.04 | 4.91 | 0.039 | 4.78 | 0.045 | 5.52 | |

注：干粘石面如为彩色石子按彩色单价计算，每 10m² 另加颜料 2.70kg。

工作内容：同前。

计量单位：表中所示

| 定 额 编 号 | | | | 14-70 | | 14-71 | | 14-72 | | | |
|-------------|----------|-----------------|----------------|--------|---------|------------------|--------|--------|---------|-------------------------|--------|
| 项 目 | | | | 单 位 | 单 价 | 干 粘 石 | | | | | |
| | | | | | | 窗台线、压顶、门窗套 | | 遮阳板、栏板 | | 阳台、雨篷 | |
| | | | | | | 10m ² | | | | 10m ² 水平投影面积 | |
| | | | | | 数量 | 合计 | 数量 | 合计 | 数量 | 合计 | |
| 综合单价 | | | | 元 | 1200.19 | | 604.20 | | 1288.94 | | |
| 其 中 | 人 工 费 | | | 元 | 817.54 | | 389.50 | | 832.30 | | |
| | 材 料 费 | | | 元 | 72.43 | | 64.04 | | 132.89 | | |
| | 机 械 费 | | | 元 | 5.64 | | 4.78 | | 11.53 | | |
| | 管 理 费 | | | 元 | 205.80 | | 98.57 | | 210.96 | | |
| | 利 润 | | | 元 | 98.78 | | 47.31 | | 101.26 | | |
| 二类工 | | | | 工日 | 82.00 | 9.97 | 817.54 | 4.75 | 389.50 | 10.15 | 832.30 |
| 材 料 | 80010123 | 水泥砂浆 1:2 | m ³ | 275.64 | | | | | 0.205 | 56.51 | |
| | 80010125 | 水泥砂浆 1:3 | m ³ | 239.65 | 0.22 | 52.72 | 0.185 | 44.34 | 0.145 | 34.75 | |
| | 80050129 | 混合砂浆 1:0.3:3 | m ³ | 253.85 | | | | | 0.107 | 27.16 | |
| | 80110313 | 901 胶素水泥浆 | m ³ | 525.21 | 0.01 | 5.25 | 0.01 | 5.25 | 0.011 | 5.78 | |
| | 04051000 | 白石子 | t | 128.00 | 0.11 | 14.08 | 0.11 | 14.08 | 0.063 | 8.06 | |
| | 31150101 | 水 | m ³ | 4.70 | 0.08 | 0.38 | 0.079 | 0.37 | 0.134 | 0.63 | |
| 机械 | 99050503 | 灰浆搅拌机 拌筒容量 200L | 台班 | 122.64 | 0.046 | 5.64 | 0.039 | 4.78 | 0.094 | 11.53 | |

注：同前。

14.2.3 斩假石

- 工作内容：1. 清理、修补、湿润基层表面、清扫落地灰。
2. 调运砂浆、分层抹灰、剁斧、压实、养护。
3. 墙、柱面做木格，分格起线。

计量单位：10m²

| 定额编号 | | | | 14-73 | | 14-74 | | 14-75 | | | |
|------|----------|-----------------|----------------|---------|--------|---------|---------|-------|---------|-------|---------|
| 项 目 | | | | 单 位 | 单 价 | 斩假石 | | | | | |
| | | | | | | 砖、混凝土墙面 | | 柱、梁墙面 | | 零星项目 | |
| | | | | | | 数量 | 合计 | 数量 | 合计 | 数量 | 合计 |
| 综合单价 | | | | 元 | 924.64 | | 1262.95 | | 2431.93 | | |
| 其中 | 人工费 | | | 元 | 619.10 | | 865.92 | | 1722.82 | | |
| | 材料费 | | | 元 | 71.94 | | 72.27 | | 67.30 | | |
| | 机械费 | | | 元 | 3.31 | | 3.19 | | 3.19 | | |
| | 管理费 | | | 元 | 155.60 | | 217.28 | | 431.50 | | |
| | 利润 | | | 元 | 74.69 | | 104.29 | | 207.12 | | |
| 二类工 | | | | 工日 | 82.00 | 7.55 | 619.10 | 10.56 | 865.92 | 21.01 | 1722.82 |
| 材料 | 80010125 | 水泥砂浆 1:3 | m ³ | 239.65 | 0.129 | 30.91 | 0.126 | 30.20 | 0.123 | 29.48 | |
| | 80130303 | 水泥白石屑浆 1:2 | m ³ | 336.89 | 0.102 | 34.36 | 0.102 | 34.36 | 0.102 | 34.36 | |
| | 80110313 | 901 胶浆水泥浆 | m ³ | 525.21 | 0.006 | 3.15 | 0.008 | 4.20 | 0.006 | 3.15 | |
| | 05030600 | 普通木成材 | m ³ | 1600.00 | 0.002 | 3.20 | 0.002 | 3.20 | | | |
| | 31150101 | 水 | m ³ | 4.70 | 0.068 | 0.32 | 0.065 | 0.31 | 0.067 | 0.31 | |
| 机械 | 99050503 | 灰浆搅拌机 拌筒容量 200L | 台班 | 122.64 | 0.027 | 3.31 | 0.026 | 3.19 | 0.026 | 3.19 | |

注：1. 圆柱面剁假石，按柱梁面子目每 10m² 增加人工 0.64 工日。

2. 斩假石墙面以分格为准，如不分格者，人工乘以系数 0.75，并取消普通成材用量。

14.2.4 嵌缝及其它

- 工作内容：1. 玻璃条制安、划线分格。
2. 调配、涂刷水泥浆。

计量单位：10m²

| 定额编号 | | | | 14-76 | | 14-77 | | | |
|------|----------|----------|----------------|--------|-------|-------------|-------|---------|-------|
| 项 目 | | | | 单 位 | 单 价 | 外墙抹灰面分格缝内嵌缝 | | | |
| | | | | | | 玻璃条 | | 白水泥或黑烟子 | |
| | | | | | | 数量 | 合计 | 数量 | 合计 |
| 综合单价 | | | | 元 | 57.72 | | 22.86 | | |
| 其中 | 人工费 | | | 元 | 37.72 | | 12.30 | | |
| | 材料费 | | | 元 | 6.04 | | 6.00 | | |
| | 机械费 | | | 元 | — | | — | | |
| | 管理费 | | | 元 | 9.43 | | 3.08 | | |
| | 利润 | | | 元 | 4.53 | | 1.48 | | |
| 二类工 | | | | 工日 | 82.00 | 0.46 | 37.72 | 0.15 | 12.30 |
| 材料 | 06010102 | 平板玻璃 3mm | m ² | 24.00 | 0.24 | 5.76 | | | |
| | 80010123 | 水泥砂浆 1:2 | m ³ | 275.64 | 0.001 | 0.28 | | | |
| | | 其它材料费 | 元 | | | | | 6.00 | |

工作内容：同前。

计量单位：10m²

| 定额编号 | | | | 14-78 | | 14-79 | | | |
|------|----------|-----------------|----------------|--------|-------|---------------|-------|-------|------|
| 项 目 | | | | 单 位 | 单 价 | 混凝土墙、柱、梁面每增一遍 | | | |
| | | | | | | 刷901胶素水泥浆 | | 刷素水泥浆 | |
| | | | | | | 数量 | 合计 | 数量 | 合计 |
| 综合单价 | | | | 元 | 15.75 | 15.54 | | | |
| 其中 | 人工费 | | | 元 | 9.84 | 9.84 | | | |
| | 材料费 | | | 元 | 2.10 | 1.89 | | | |
| | 机械费 | | | 元 | 0.12 | 0.12 | | | |
| | 管理费 | | | 元 | 2.49 | 2.49 | | | |
| | 利润 | | | 元 | 1.20 | 1.20 | | | |
| 二类工 | | | | 工日 | 82.00 | 0.12 | 9.84 | 0.12 | 9.84 |
| 材 料 | 80110313 | 901胶素水泥浆 | m ² | 525.21 | 0.004 | 2.10 | | | |
| | 80110303 | 素水泥浆 | m ² | 472.71 | | | 0.004 | 1.89 | |
| 机 械 | 99050503 | 灰浆搅拌机 拌筒容量 200L | 台班 | 122.64 | 0.001 | 0.12 | 0.001 | 0.12 | |

14.3 镶贴块料面层及幕墙

14.3.1 瓷砖

工作内容：1. 清理修补基层表面、打底抹灰、砂浆找平。
2. 送料、抹结合层、排版、切割、贴砖、擦缝、清洁面层。

计量单位：10m²

| 定额编号 | | | | 14-80 | | 14-81 | | | |
|------|----------|-----------------|----------------|--------|---------|------------------------------|---------|---------|--------|
| 项 目 | | | | 单 位 | 单 价 | 单块面积 0.06m ² 以内墙砖 | | | |
| | | | | | | 砂浆粘贴 | | | |
| | | | | | | 墙面 | | 柱、梁、零星面 | |
| | | | | | | 数量 | 合计 | 数量 | 合计 |
| 综合单价 | | | | 元 | 2621.93 | 2807.09 | | | |
| 其中 | 人工费 | | | 元 | 373.15 | 472.60 | | | |
| | 材料费 | | | 元 | 2101.66 | 2150.47 | | | |
| | 机械费 | | | 元 | 6.61 | 6.69 | | | |
| | 管理费 | | | 元 | 94.94 | 119.82 | | | |
| | 利润 | | | 元 | 45.57 | 57.51 | | | |
| 一类工 | | | | 工日 | 85.00 | 4.39 | 373.15 | 5.56 | 472.60 |
| 材 料 | 06612143 | 墙面砖 200×300 | m ² | 200.00 | 10.25 | 2050.00 | 10.50 | 2100.00 | |
| | 80050126 | 混合砂浆 1:0.1:2.5 | m ³ | 261.36 | 0.061 | 15.94 | 0.061 | 15.94 | |
| | 80010125 | 水泥砂浆 1:3 | m ³ | 239.65 | 0.136 | 32.59 | 0.13 | 31.15 | |
| | 80110313 | 901胶素水泥浆 | m ³ | 525.21 | 0.002 | 1.05 | 0.002 | 1.05 | |
| | 80110303 | 素水泥浆 | m ³ | 472.71 | (0.051) | (24.11) | (0.054) | (25.53) | |
| | 04010701 | 白水泥 | kg | 0.70 | 1.50 | 1.05 | 1.65 | 1.16 | |
| | 31110301 | 棉纱头 | kg | 6.50 | 0.10 | 0.65 | 0.10 | 0.65 | |
| | 31150101 | 水 | m ³ | 4.70 | 0.081 | 0.38 | 0.11 | 0.52 | |
| 机 械 | 99050503 | 灰浆搅拌机 拌筒容量 200L | 台班 | 122.64 | 0.04 | 4.91 | 0.039 | 4.78 | |
| | 99230127 | 石料切割机 | 台班 | 14.69 | 0.116 | 1.70 | 0.13 | 1.91 | |

注：1. 墙面砖规格与定额不同，其数量、单价均应换算。
2. 贴面砂浆用素水泥浆，基价中应扣除混合砂浆、增加括号内的价格。

工作内容：同前。

计量单位：10m²

| 定额编号 | | | 14-82 | 14-83 | 14-84 | 14-85 | | | | | | |
|----------|----------|-----------------|------------------------------|---------|---------|---------|------------------------------|---------|---------|---------|---------|---------|
| 项 目 | 单 位 | 单 价 | 单块面积 0.18m ² 以内墙砖 | | | | 单块面积 0.18m ² 以上墙砖 | | | | | |
| | | | 砂浆粘贴 | | | | | | | | | |
| | | | 墙面 | | 柱、梁、零星面 | | 墙面 | | 柱、梁、零星面 | | | |
| | | | 数量 | 合计 | 数量 | 合计 | 数量 | 合计 | 数量 | 合计 | | |
| 综合单价 | | 元 | 3185.90 | | 3397.57 | | 3423.48 | | 3520.04 | | | |
| 其中 | 人工费 | | 元 | 410.55 | | 520.20 | | 509.15 | | 532.95 | | |
| | 材料费 | | 元 | 2614.16 | | 2675.47 | | 2716.66 | | 2780.47 | | |
| | 机械费 | | 元 | 6.78 | | 6.88 | | 6.78 | | 6.88 | | |
| | 管理费 | | 元 | 104.33 | | 131.77 | | 128.98 | | 134.96 | | |
| | 利润 | | 元 | 50.08 | | 63.25 | | 61.91 | | 64.78 | | |
| 一类工 | | 工日 | 85.00 | 4.83 | 410.55 | 6.12 | 520.20 | 5.99 | 509.15 | 6.27 | 532.95 | |
| 材 料 | 06612145 | 墙面砖 300×450 | m ² | 250.00 | 10.25 | 2562.50 | 10.50 | 2625.00 | | | | |
| | 06612147 | 墙面砖 300×600 | m ² | 260.00 | | | | | 10.25 | 2665.00 | 10.50 | 2730.00 |
| | 80050126 | 混合砂浆 1:0.1:2.5 | m ³ | 261.36 | 0.061 | 15.94 | 0.061 | 15.94 | 0.061 | 15.94 | 0.061 | 15.94 |
| | 80010125 | 水泥砂浆 1:3 | m ³ | 239.65 | 0.136 | 32.59 | 0.13 | 31.15 | 0.136 | 32.59 | 0.13 | 31.15 |
| | 80110303 | 素水泥浆 | m ³ | 472.71 | (0.051) | (24.11) | (0.054) | (25.53) | (0.051) | (24.11) | (0.054) | (25.53) |
| | 80110313 | 901 胶素水泥浆 | m ³ | 525.21 | 0.002 | 1.05 | 0.002 | 1.05 | 0.002 | 1.05 | 0.002 | 1.05 |
| | 04010701 | 白水泥 | kg | 0.70 | 1.50 | 1.05 | 1.65 | 1.16 | 1.50 | 1.05 | 1.65 | 1.16 |
| | 31110301 | 棉纱头 | kg | 6.50 | 0.10 | 0.65 | 0.10 | 0.65 | 0.10 | 0.65 | 0.10 | 0.65 |
| 31150101 | 水 | m ³ | 4.70 | 0.081 | 0.38 | 0.11 | 0.52 | 0.081 | 0.38 | 0.11 | 0.52 | |
| 机 械 | 99050503 | 灰浆搅拌机 拌筒容量 200L | 台班 | 122.64 | 0.04 | 4.91 | 0.039 | 4.78 | 0.04 | 4.91 | 0.039 | 4.78 |
| | 99230127 | 石料切割机 | 台班 | 14.69 | 0.1276 | 1.87 | 0.143 | 2.10 | 0.1276 | 1.87 | 0.143 | 2.10 |

注：同前。

工作内容：同前。

计量单位：10m²

| 定 额 编 号 | | | | 14-86 | 14-87 | 14-88 | 14-89 | | | | | |
|----------|----------|-----------------|----------------|------------------------------|-------|---------|-------|------------------------------|--------|---------|-------|---------|
| 项 目 | | 单 位 | 单 价 | 单块面积 0.06m ² 以内墙砖 | | | | 单块面积 0.18m ² 以内墙砖 | | | | |
| | | | | 干粉型粘结剂粘贴 | | | | | | | | |
| | | | | 墙 面 | | 柱、梁、零星面 | | 墙 面 | | 柱、梁、零星面 | | |
| | | | | 数量 | 合计 | 数量 | 合计 | 数量 | 合计 | 数量 | 合计 | |
| 综 合 单 价 | | | 元 | 2883.48 | | 3091.39 | | 3426.11 | | 3650.39 | | |
| 其 中 | 人 工 费 | | 元 | 419.90 | | 521.05 | | 441.15 | | 547.40 | | |
| | 材 料 费 | | 元 | 2299.16 | | 2368.21 | | 2812.45 | | 2891.03 | | |
| | 机 械 费 | | 元 | 6.61 | | 6.82 | | 6.78 | | 6.88 | | |
| | 管 理 费 | | 元 | 106.63 | | 131.97 | | 111.98 | | 138.57 | | |
| | 利 润 | | 元 | 51.18 | | 63.34 | | 53.75 | | 66.51 | | |
| 一 类 工 | | | 工日 | 85.00 | 4.94 | 419.90 | 6.13 | 521.05 | 5.19 | 441.15 | 6.44 | 547.40 |
| 材 料 | 06612145 | 墙面砖 300×450 | m ² | 250.00 | | | | | 10.25 | 2562.50 | 10.50 | 2625.00 |
| | 80010125 | 水泥砂浆 1:3 | m ³ | 239.65 | 0.133 | 31.87 | 0.139 | 33.31 | 0.136 | 32.59 | 0.13 | 31.15 |
| | 06612143 | 墙面砖 200×300 | m ² | 200.00 | 10.25 | 2050.00 | 10.50 | 2100.00 | | | | |
| | 80110303 | 素水泥浆 | m ³ | 472.71 | 0.01 | 4.73 | 0.011 | 5.20 | 0.01 | 4.73 | 0.011 | 5.20 |
| | 04010701 | 白水泥 | kg | 0.70 | 1.50 | 1.05 | 1.65 | 1.16 | 1.50 | 1.05 | 1.65 | 1.16 |
| | 12410163 | 干粉型粘结剂 | kg | 5.00 | 42.00 | 210.00 | 45.36 | 226.80 | 42.00 | 210.00 | 45.36 | 226.80 |
| | 12413518 | 901胶 | kg | 2.50 | 0.221 | 0.55 | 0.24 | 0.60 | 0.221 | 0.55 | 0.221 | 0.55 |
| | 31110301 | 棉纱头 | kg | 6.50 | 0.10 | 0.65 | 0.108 | 0.70 | 0.10 | 0.65 | 0.10 | 0.65 |
| 31150101 | 水 | m ³ | 4.70 | 0.067 | 0.31 | 0.094 | 0.44 | 0.081 | 0.38 | 0.11 | 0.52 | |
| 机 械 | 99050503 | 灰浆搅拌机 拌筒容量 200L | 台班 | 122.64 | 0.04 | 4.91 | 0.04 | 4.91 | 0.04 | 4.91 | 0.039 | 4.78 |
| | 99230127 | 石料切割机 | 台班 | 14.69 | 0.116 | 1.70 | 0.13 | 1.91 | 0.1276 | 1.87 | 0.143 | 2.10 |

注：墙面砖规格与定额不同，其数量、单价均应换算。

工作内容，同前。

计量单位：10m²

| 定额编号 | | | | 14-90 | | 14-91 | | | | |
|----------|----------|-----------------|----------------|----------------|--------|------------------------------|---------|---------|---------|--|
| 项 目 | | | | 单 位 | 单 价 | 单块面积 0.18m ² 以上墙砖 | | | | |
| | | | | | | 干粉型粘结剂粘贴 | | | | |
| | | | | | | 墙 面 | | 柱、梁、零星面 | | |
| | | | | | | 数 量 | 合 计 | 数 量 | 合 计 | |
| 综合单价 | | | | 元 | | 3673.39 | | 3792.69 | | |
| 其中 | 人工费 | | | 元 | | 547.40 | | 572.90 | | |
| | 材料费 | | | 元 | | 2914.16 | | 2998.21 | | |
| | 机械费 | | | 元 | | 6.78 | | 7.01 | | |
| | 管理费 | | | 元 | | 138.55 | | 144.98 | | |
| | 利润 | | | 元 | | 66.50 | | 69.59 | | |
| 一类工 | | | | 工日 | 85.00 | 6.44 | 547.40 | 6.74 | 572.90 | |
| 材 料 | 06612147 | 墙面砖 300×600 | | m ² | 260.00 | 10.25 | 2665.00 | 10.50 | 2730.00 | |
| | 80010125 | 水泥砂浆 1:3 | | m ³ | 239.65 | 0.133 | 31.87 | 0.139 | 33.31 | |
| | 80110303 | 素水泥浆 | | m ³ | 472.71 | 0.01 | 4.73 | 0.011 | 5.20 | |
| | 04010701 | 白水泥 | | kg | 0.70 | 1.50 | 1.05 | 1.65 | 1.16 | |
| | 12410163 | 干粉型粘结剂 | | kg | 5.00 | 42.00 | 210.00 | 45.36 | 226.80 | |
| | 12413518 | 901 胶 | | kg | 2.50 | 0.221 | 0.55 | 0.24 | 0.60 | |
| | 31110301 | 棉纱头 | | kg | 6.50 | 0.10 | 0.65 | 0.108 | 0.70 | |
| 31150101 | 水 | | m ³ | 4.70 | 0.067 | 0.31 | 0.094 | 0.44 | | |
| 机 械 | 99050503 | 灰浆搅拌机 拌筒容量 200L | | 台班 | 122.64 | 0.04 | 4.91 | 0.04 | 4.91 | |
| | 99230127 | 石料切割机 | | 台班 | 14.69 | 0.1276 | 1.87 | 0.143 | 2.10 | |

注：同前。

工作内容，同前。

计量单位：10m

| 定额编号 | | | | 14-92 | | | |
|------|----------|-----------------|--|----------------|--------|---------|--------|
| 项 目 | | | | 单 位 | 单 价 | 墙面花砖腰线 | |
| | | | | | | 数 量 | 合 计 |
| 综合单价 | | | | 元 | | 816.79 | |
| 其中 | 人工费 | | | 元 | | 32.30 | |
| | 材料费 | | | 元 | | 772.03 | |
| | 机械费 | | | 元 | | 0.37 | |
| | 管理费 | | | 元 | | 8.17 | |
| | 利润 | | | 元 | | 3.92 | |
| 一类工 | | | | 工日 | 85.00 | 0.38 | 32.30 |
| 材 料 | 06613103 | 花砖腰线 200×65 | | m | 75.00 | 10.25 | 768.75 |
| | 80050126 | 混合砂浆 1:0.1:2.5 | | m ³ | 261.36 | 0.004 | 1.05 |
| | 80010125 | 水泥砂浆 1:3 | | m ³ | 239.65 | 0.009 | 2.16 |
| | 80110303 | 素水泥浆 | | m ³ | 472.71 | (0.003) | (1.42) |
| | 04010701 | 白水泥 | | kg | 0.70 | 0.10 | 0.07 |
| 机 械 | 99050503 | 灰浆搅拌机 拌筒容量 200L | | 台班 | 122.64 | 0.003 | 0.37 |

注：1. 花砖腰线规格与定额不同，其数量、单价均应换算。

2. 贴面砂浆用素水泥浆，基价中应扣除混合砂浆，增加括号内的价格。

工作内容：1. 膨胀螺栓干挂：清理基层、排版、切割、清洗面板、钻孔成槽、安装膨胀螺栓、胶植挂件、挂面板。

2. 钢丝(筋)网挂贴：清理基层、清洗面板、钻孔成槽、钢丝筋网安装、挂面板、板缝封堵、灌浆、养护。

3. 型钢龙骨干挂：清理基层、清洗面板、钻孔成槽、安装连接件、胶植挂件、挂面板。

计量单位：10m²

| 定额编号 | | | | 14-93 | | 14-94 | | 14-95 | | 14-96 | | |
|--------|----------|-----------------|----------------|---------|-------|---------|-------|---------|-------|---------|-------|---------|
| 项 目 | | | 单 位 | 大规格面砖 | | | | | | | | |
| | | | | 膨胀螺栓干挂 | | 钢丝网挂贴 | | 钢筋网挂贴 | | 型钢龙骨干挂 | | |
| | | | | 数量 | 合计 | 数量 | 合计 | 数量 | 合计 | 数量 | 合计 | |
| 综合单价 | | | 元 | 4471.70 | | 4446.61 | | 4625.49 | | 4552.80 | | |
| 共 中 | 人工费 | | 元 | 481.10 | | 557.60 | | 634.10 | | 564.40 | | |
| | 材料费 | | 元 | 3787.35 | | 3655.67 | | 3716.89 | | 3763.94 | | |
| | 机械费 | | 元 | 18.43 | | 19.73 | | 29.11 | | 11.41 | | |
| | 管理费 | | 元 | 124.88 | | 144.33 | | 165.80 | | 143.95 | | |
| | 利润 | | 元 | 59.94 | | 69.28 | | 79.59 | | 69.10 | | |
| 一类工 | | | 工日 | 85.00 | 5.66 | 481.10 | 6.56 | 557.60 | 7.46 | 634.10 | 6.64 | 564.40 |
| 材 料 | 06612151 | 墙面板 1200×800 | m ² | 320.00 | 10.25 | 3280.00 | 10.25 | 3280.00 | 10.25 | 3280.00 | 10.25 | 3280.00 |
| | 80010124 | 水泥砂浆 1:2.5 | m ³ | 265.07 | | | 0.562 | 148.97 | 0.562 | 148.97 | | |
| | 80110303 | 素水泥浆 | m ³ | 472.71 | | | 0.01 | 4.73 | 0.01 | 4.73 | | |
| | 01010100 | 钢筋 综合 | t | 4020.00 | | | | | 0.011 | 44.22 | | |
| | 03633315 | 合金钢钻头 一字型 | 根 | 8.00 | 1.403 | 11.22 | | | | | | |
| | 03550101 | 钢丝网 | m ² | 9.20 | | | 10.50 | 96.60 | | | | |
| | 07230301 | 不锈钢连接件 | 套 | 4.50 | 30.00 | 135.00 | | | | | 30.00 | 135.00 |
| | 03070132 | 膨胀螺栓 M12×110 | 套 | 3.40 | 86.70 | 294.78 | | | | | | |
| | 03652403 | 合金钢切割刀片 | 片 | 80.00 | 0.421 | 33.68 | 0.269 | 21.52 | 0.269 | 21.52 | 0.269 | 21.52 |
| | 03051109 | 不锈钢六角螺栓 M10×40 | 套 | 1.90 | | | | | 86.70 | 164.73 | 62.50 | 118.75 |
| | 11590914 | 硅酮密封胶 | L | 80.00 | | | | | | | 2.20 | 176.00 |
| | 03511502 | 水泥钉 | 十个 | 2.80 | | | 15.00 | 42.00 | | | | |
| | 02090101 | 塑料薄膜 | m ² | 0.80 | | | 2.805 | 2.24 | 2.805 | 2.24 | | |
| | 01430500 | 钢丝 | kg | 63.00 | | | 0.777 | 48.96 | 0.777 | 48.96 | | |
| | 12413511 | 环氧树脂胶 | L | 55.00 | 0.40 | 22.00 | | | | | 0.40 | 22.00 |
| | 03410200 | 电焊条 | kg | 5.80 | | | | | 0.15 | 0.87 | | |
| | 31150101 | 水 | m ³ | 4.70 | 0.142 | 0.67 | 0.141 | 0.66 | 0.141 | 0.66 | 0.142 | 0.67 |
| | 其它材料费 | 元 | | | 10.00 | | 10.00 | | | | 10.00 | |
| 机 械 | 99230127 | 石料切割机 | 台班 | 14.69 | 0.638 | 9.37 | 0.408 | 5.99 | 0.408 | 5.99 | 0.408 | 5.99 |
| | 99192305 | 电锤 功率 520W | 台班 | 8.34 | 1.086 | 9.06 | | | 0.65 | 5.42 | 0.65 | 5.42 |
| | 99050503 | 灰浆搅拌机 拌筒容量 200L | 台班 | 122.64 | | | 0.112 | 13.74 | 0.112 | 13.74 | | |
| | 99252502 | 电焊机 综合 | 台班 | 237.87 | | | | | 0.015 | 3.57 | | |
| | 99170307 | 钢筋调直机 直径 40mm | 台班 | 33.63 | | | | | 0.005 | 0.17 | | |
| | 99170507 | 钢筋切断机 直径 40mm | 台班 | 43.93 | | | | | 0.005 | 0.22 | | |

注：1. 墙砖规格不同可换算含量。

2. 大规格面砖按密缝考虑，如留缝，面砖含量换算，增加密缝胶，人工不变。

3. 不锈钢挂件设计用量不同可调整。

4. 如采用化学螺栓干挂，可套用相应膨胀螺栓干挂子目，换算相应的膨胀螺栓材料。

5. 水泥钉改用膨胀螺栓可换算材料。

6. 铁件、钢骨架制作安装按设计用量另套相应子目。

14.3.2 外墙釉面砖、金属面砖

工作内容: 1. 清理修补基层、打底抹灰、砂浆找平。

2. 选料、抹结合层、排版、切割贴面砖、擦(勾)缝、清洁面层。

计量单位: 10m²

| 定额编号 | | | | 14-97 | | 14-98 | | 14-99 | | 14-100 | | |
|-------------|----------|-----------------|----------------|-------------|---------|---------|---------|-----------------|---------|---------|---------|---------|
| 项 目 | | 单 位 | 单 价 | 外墙釉面砖(砂浆粘贴) | | | | 零星项目釉面砖(砂浆粘贴) | | | | |
| | | | | 密缝 | | 勾缝 | | 密缝 | | 勾缝 | | |
| | | | | 数量 | 合计 | 数量 | 合计 | 数量 ⁰ | 合计 | 数量 | 合计 | |
| 综合单价 | | | 元 | 3024.71 | | 2684.71 | | 3238.61 | | 2992.70 | | |
| 其 中 | 人 工 费 | | 元 | 434.35 | | 476.00 | | 549.95 | | 668.10 | | |
| | 材 料 费 | | 元 | 2419.55 | | 2021.98 | | 2475.42 | | 2066.97 | | |
| | 机 械 费 | | 元 | 7.37 | | 7.74 | | 7.12 | | 7.61 | | |
| | 管 理 费 | | 元 | 110.43 | | 120.94 | | 139.27 | | 168.93 | | |
| | 利 润 | | 元 | 53.01 | | 58.05 | | 66.89 | | 81.09 | | |
| 一类工 | | | 工日 | 85.00 | 5.11 | 434.35 | 5.60 | 476.00 | 6.47 | 549.95 | 7.86 | 668.10 |
| 材 料 | 06612141 | 墙面砖 200×50 | m ² | 230.00 | 10.25 | 2357.50 | 8.50 | 1955.00 | 10.50 | 2415.00 | 8.70 | 2001.00 |
| | 80010121 | 水泥砂浆 1:1 | m ³ | 308.42 | | | 0.016 | 4.93 | | | 0.018 | 5.55 |
| | 80010125 | 水泥砂浆 1:3 | m ³ | 239.65 | 0.119 | 28.52 | 0.119 | 28.52 | 0.11 | 26.36 | 0.11 | 26.36 |
| | 80050128 | 混合砂浆 1:0.2:2 | m ³ | 272.54 | 0.102 | 27.80 | 0.102 | 27.80 | 0.103 | 28.07 | 0.103 | 28.07 |
| | 80110313 | 901胶素水泥浆 | m ³ | 525.21 | 0.004 | 2.10 | 0.004 | 2.10 | 0.004 | 2.10 | 0.004 | 2.10 |
| | 80110303 | 素水泥浆 | m ³ | 472.71 | (0.051) | (24.11) | (0.051) | (24.11) | (0.051) | (24.11) | (0.051) | (24.11) |
| | 03652403 | 合金钢切割锯片 | 片 | 80.00 | 0.032 | 2.56 | 0.032 | 2.56 | 0.032 | 2.56 | 0.032 | 2.56 |
| | 31110301 | 棉纱头 | kg | 6.50 | 0.10 | 0.65 | 0.10 | 0.65 | 0.11 | 0.72 | 0.11 | 0.72 |
| | 31150101 | 水 | m ³ | 4.70 | 0.09 | 0.42 | 0.09 | 0.42 | 0.13 | 0.61 | 0.13 | 0.61 |
| 机 械 | 99050503 | 灰浆搅拌机 拌筒容量 200L | 台班 | 122.64 | 0.045 | 5.52 | 0.048 | 5.89 | 0.043 | 5.27 | 0.047 | 5.76 |
| | 99230127 | 石料切割机 | 台班 | 14.69 | 0.126 | 1.85 | 0.126 | 1.85 | 0.126 | 1.85 | 0.126 | 1.85 |

注: 1. 勾缝缝宽按8mm考虑, 如设计与现有面砖规格不同时, 子目人工含量、水泥砂浆 1:1 勾缝材料含量应按设计分格比例相应增减。

2. 贴面砂浆用素水泥浆, 基价中应扣除混合砂浆、增加括号内价格。

3. 如基层处理设计采用保温砂浆时, 可对 1:3 水泥砂浆作相应换算, 其它不变。

14.3.3 陶瓷锦砖

工作内容：1. 清理修补基层、刷浆打底、砂浆找平。

2. 选料、抹结合层、排版、裁切、贴砖、擦缝、清洁面层。

计量单位：10m²

| 定 额 编 号 | | | | | 14-101 | | 14-102 | | 14-103 | | | |
|----------|----------|-----------------|--|----------------|----------------|---------|-----------|---------|---------|---------|---------|---------|
| 项 目 | | | | | 单 位 | 单 价 | 马赛克(砂浆粘贴) | | | | | |
| | | | | | | | 墙 面 | | 柱、梁面 | | 零星项目 | |
| | | | | | | | 数 量 | 合 计 | 数 量 | 合 计 | 数 量 | 合 计 |
| 综 合 单 价 | | | | | 元 | 1060.76 | | 1212.18 | | 1506.30 | | |
| 其 中 | 人 工 费 | | | | 元 | 516.80 | | 623.90 | | 843.20 | | |
| | 材 料 费 | | | | 元 | 346.52 | | 351.22 | | 345.41 | | |
| | 机 械 费 | | | | 元 | 4.54 | | 4.54 | | 4.17 | | |
| | 管 理 费 | | | | 元 | 130.34 | | 157.11 | | 211.84 | | |
| | 利 润 | | | | 元 | 62.56 | | 75.41 | | 101.68 | | |
| 一 类 工 | | | | | 工 日 | 85.00 | 6.08 | 516.80 | 7.34 | 623.90 | 9.92 | 843.20 |
| 材 料 | 06670100 | 陶瓷马赛克 | | | m ² | 25.00 | 10.45 | 261.25 | 10.50 | 282.50 | 10.50 | 262.50 |
| | 80050124 | 混合砂浆 1:1:2 | | | m ³ | 260.42 | 0.039 | 10.16 | 0.041 | 10.68 | 0.041 | 10.68 |
| | 80010125 | 水泥砂浆 1:3 | | | m ³ | 239.65 | 0.142 | 34.03 | 0.142 | 34.03 | 0.13 | 31.15 |
| | 80110313 | 901 胶聚水泥浆 | | | m ² | 525.21 | 0.002 | 1.05 | 0.004 | 2.10 | 0.002 | 1.05 |
| | 80110303 | 聚水泥浆 | | | m ² | 472.71 | (0.039) | (18.44) | (0.041) | (19.38) | (0.041) | (19.38) |
| | 04010701 | 白水泥 | | | kg | 0.70 | 2.50 | 1.75 | 2.50 | 1.75 | 2.50 | 1.75 |
| | 12413518 | 901 胶 | | | kg | 2.50 | 14.90 | 37.25 | 15.65 | 39.13 | 14.90 | 37.25 |
| | 31110301 | 棉纱头 | | | kg | 6.50 | 0.10 | 0.65 | 0.10 | 0.65 | 0.10 | 0.65 |
| 31150101 | 水 | | | m ³ | 4.70 | 0.08 | 0.38 | 0.08 | 0.38 | 0.08 | 0.38 | |
| 机械 | 99050503 | 灰浆搅拌机 拌筒容量 200L | | | 台班 | 122.64 | 0.037 | 4.54 | 0.037 | 4.54 | 0.034 | 4.17 |

注：如用水泥浆粘贴时，扣除定额中混合砂浆，增加括号内价格。

14.3.4 凹凸假麻石

工作内容：1. 清理基层、拌制砂浆、砂浆找平。

2. 选料、抹结合层砂浆、贴凹凸假麻石、擦缝、消洁面层。

计量单位：10m²

| 定 额 编 号 | | | | 14-104 | | 14-105 | | 14-106 | | | |
|---------|----------|-----------------|----------------|--------|---------|--------------|---------|--------|---------|--------|--------|
| 项 目 | | | | 单 位 | 单 价 | 凹凸假麻石块(砂浆粘贴) | | | | | |
| | | | | | | 墙 面 | | 柱 面 | | 零星项目 | |
| | | | | | | 数量 | 合计 | 数量 | 合计 | 数量 | 合计 |
| 综合单价 | | | | 元 | 1507.54 | | 1814.28 | | 1901.05 | | |
| 其 中 | 人 工 费 | | | 元 | 380.80 | | 586.50 | | 651.10 | | |
| | 材 料 费 | | | 元 | 978.79 | | 1003.72 | | 1001.99 | | |
| | 机 械 费 | | | 元 | 5.15 | | 5.15 | | 5.15 | | |
| | 管 理 费 | | | 元 | 96.49 | | 147.91 | | 164.06 | | |
| | 利 润 | | | 元 | 46.31 | | 71.00 | | 78.75 | | |
| 一类工 | | | | 工日 | 85.00 | 4.48 | 380.80 | 6.90 | 586.50 | 7.66 | 651.10 |
| 材 料 | 07090205 | 凹凸假麻石块 200×100 | m ² | 90.00 | 10.25 | 922.50 | 10.50 | 945.00 | 10.50 | 945.00 | |
| | 80110313 | 901 胶素水泥浆 | m ³ | 525.21 | 0.006 | 3.15 | 0.008 | 4.20 | 0.006 | 3.15 | |
| | 80010123 | 水泥砂浆 1:2 | m ³ | 275.64 | 0.061 | 16.81 | 0.065 | 17.92 | 0.062 | 17.09 | |
| | 80010125 | 水泥砂浆 1:3 | m ³ | 239.65 | 0.142 | 34.03 | 0.142 | 34.03 | 0.142 | 34.03 | |
| | 04010701 | 白水泥 | kg | 0.70 | 1.50 | 1.05 | 1.70 | 1.19 | 1.80 | 1.26 | |
| | 31110301 | 棉纱头 | kg | 6.50 | 0.10 | 0.65 | 0.11 | 0.72 | 0.12 | 0.78 | |
| | 31150101 | 水 | m ³ | 4.70 | 0.127 | 0.60 | 0.141 | 0.66 | 0.144 | 0.68 | |
| 机械 | 99050503 | 灰浆搅拌机 拌筒容量 200L | 台班 | 122.64 | 0.042 | 5.15 | 0.042 | 5.15 | 0.042 | 5.15 | |

注：面层规格与定额不同时，可换算，其它不变。

工作内容：同前。

计量单位：10m²

| 定 额 编 号 | | | | 14-107 | | 14-108 | | 14-109 | | | |
|---------|----------|-----------------|----------------|--------|---------|-----------------|---------|--------|---------|--------|--------|
| 项 目 | | | | 单 位 | 单 价 | 凹凸假麻石块(干粉型粘剂粘贴) | | | | | |
| | | | | | | 墙 面 | | 柱 面 | | 零星项目 | |
| | | | | | | 数量 | 合计 | 数量 | 合计 | 数量 | 合计 |
| 综合单价 | | | | 元 | 1763.81 | | 2110.80 | | 2253.11 | | |
| 其 中 | 人 工 费 | | | 元 | 427.55 | | 660.45 | | 732.70 | | |
| | 材 料 费 | | | 元 | 1171.33 | | 1198.42 | | 1240.91 | | |
| | 机 械 费 | | | 元 | 4.91 | | 5.52 | | 6.13 | | |
| | 管 理 费 | | | 元 | 108.12 | | 166.49 | | 184.71 | | |
| | 利 润 | | | 元 | 51.90 | | 79.92 | | 88.66 | | |
| 一类工 | | | | 工日 | 85.00 | 5.03 | 427.55 | 7.77 | 660.45 | 8.62 | 732.70 |
| 材 料 | 07090205 | 凹凸假麻石块 200×100 | m ² | 90.00 | 10.25 | 922.50 | 10.50 | 945.00 | 10.50 | 945.00 | |
| | 80110303 | 素水泥浆 | m ³ | 472.71 | 0.01 | 4.73 | 0.011 | 5.20 | 0.012 | 5.67 | |
| | 80010125 | 水泥砂浆 1:3 | m ³ | 239.65 | 0.133 | 31.87 | 0.149 | 35.71 | 0.159 | 38.10 | |
| | 12410163 | 干粉型粘剂 | kg | 5.00 | 42.00 | 210.00 | 42.00 | 210.00 | 49.90 | 249.50 | |
| | 04010701 | 白水泥 | kg | 0.70 | 1.50 | 1.05 | 1.70 | 1.19 | 1.80 | 1.26 | |
| | 31110301 | 棉纱头 | kg | 6.50 | 0.10 | 0.65 | 0.112 | 0.73 | 0.119 | 0.77 | |
| | 31150101 | 水 | m ³ | 4.70 | 0.113 | 0.53 | 0.126 | 0.59 | 0.129 | 0.61 | |
| 机械 | 99050503 | 灰浆搅拌机 拌筒容量 200L | 台班 | 122.64 | 0.04 | 4.91 | 0.045 | 5.52 | 0.05 | 6.13 | |

注：同前。

14.3.5 波形面砖、劈离砖

工作内容：1. 清理、修补基层、打底抹灰、砂浆找平。
2. 选料、贴砖、擦缝、清洁面层。

计量单位：10m²

| 定 额 编 号 | | | | 14-110 | | 14-111 | | |
|-------------|----------|-----------------|----------------|--------|---------|---------|-------|--------|
| 项 目 | | | 单 位 | 单 价 | 波形面砖(瓦) | | | |
| | | | | | 平 铺 | | 斜 铺 | |
| | | | | | 数 量 | 合 计 | 数 量 | 合 计 |
| 综合单价 | | | | 元 | 1035.15 | 1172.12 | | |
| 其中 | 人 工 费 | | | 元 | 318.75 | 389.30 | | |
| | 材 料 费 | | | 元 | 588.20 | 626.83 | | |
| | 机 械 费 | | | 元 | 7.49 | 8.72 | | |
| | 管 理 费 | | | 元 | 81.56 | 99.51 | | |
| | 利 润 | | | 元 | 39.15 | 47.76 | | |
| 一类工 | | | 工日 | 85.00 | 3.75 | 318.75 | 4.58 | 389.30 |
| 材 料 | 06623102 | 陶土波形外墙面砖 | m ² | 50.00 | 10.50 | 525.00 | 11.00 | 550.00 |
| | 80010125 | 水泥砂浆 1:3 | m ³ | 239.65 | 0.112 | 26.84 | 0.112 | 26.84 |
| | 80050128 | 混合砂浆 1:0.2:2 | m ³ | 272.54 | 0.116 | 31.61 | 0.166 | 45.24 |
| | 80110313 | 901 胶素水泥浆 | m ³ | 525.21 | 0.004 | 2.10 | 0.004 | 2.10 |
| | 03652403 | 合金钢切割锯片 | 片 | 80.00 | 0.032 | 2.56 | 0.032 | 2.56 |
| | 31150101 | 水 | m ³ | 4.70 | 0.02 | 0.09 | 0.02 | 0.09 |
| 机 械 | 99050503 | 灰浆搅拌机 拌筒容量 200L | 台班 | 122.64 | 0.046 | 5.64 | 0.056 | 6.87 |
| | 99230127 | 石料切割机 | 台班 | 14.69 | 0.126 | 1.85 | 0.126 | 1.85 |

注：陶土波形面砖规格与定额不同时，可换算，其它不变。

工作内容：同前。

计量单位：10m²

| 定 额 编 号 | | | | 14-112 | | 14-113 | | |
|-------------|----------|---------------|-----------------|--------|------------|---------|-------|--------|
| 项 目 | | | 单 位 | 单 价 | 墙面贴劈离砖砂浆粘贴 | | | |
| | | | | | 密 缝 | | 勾 缝 | |
| | | | | | 数 量 | 合 计 | 数 量 | 合 计 |
| 综合单价 | | | | 元 | 1195.90 | 1192.04 | | |
| 其中 | 人 工 费 | | | 元 | 445.40 | 492.15 | | |
| | 材 料 费 | | | 元 | 575.61 | 507.19 | | |
| | 机 械 费 | | | 元 | 7.37 | 7.74 | | |
| | 管 理 费 | | | 元 | 113.19 | 124.97 | | |
| | 利 润 | | | 元 | 54.33 | 59.99 | | |
| 一类工 | | | 工日 | 85.00 | 5.24 | 445.40 | 5.79 | 492.15 |
| 材 料 | 06623111 | 劈离砖 194×94×11 | m ² | 50.00 | 10.25 | 512.50 | 8.81 | 440.50 |
| | 80010121 | 水泥砂浆 1:1 | m ³ | 308.42 | | | 0.015 | 4.63 |
| | 80010125 | 水泥砂浆 1:3 | m ³ | 239.65 | 0.119 | 28.52 | 0.119 | 28.52 |
| | 80050128 | 混合砂浆 1:0.2:2 | m ³ | 272.54 | 0.102 | 27.80 | 0.102 | 27.80 |
| | 80110313 | 901 胶素水泥浆 | m ³ | 525.21 | 0.004 | 2.10 | 0.004 | 2.10 |
| | 04010701 | 白水泥 | kg | 0.70 | 1.50 | 1.05 | | |
| | 03652403 | 合金钢切割锯片 | 片 | 80.00 | 0.032 | 2.56 | 0.032 | 2.56 |
| | 31110301 | 棉纱头 | kg | 6.50 | 0.10 | 0.65 | 0.10 | 0.65 |
| | 31150101 | 水 | m ³ | 4.70 | 0.092 | 0.43 | 0.092 | 0.43 |
| | 机 械 | 99050503 | 灰浆搅拌机 拌筒容量 200L | 台班 | 122.64 | 0.045 | 5.52 | 0.048 |
| 99230127 | | 石料切割机 | 台班 | 14.69 | 0.126 | 1.85 | 0.126 | 1.85 |

注：面砖规格与定额不同时，可换算，其它不变。

14.3.6 文化石

工作内容：1. 清理修补基层表面，打底抹灰、砂浆找平。

2. 送料、抹结合层砂浆(刷粘剂)、贴面砖、擦缝、清洁面层。

计量单位：10m²

| 定 额 编 号 | | | 14-114 | | | 14-115 | | | 14-116 | | | 14-117 | | | | |
|----------|----------|-----------------|----------------|--------|---------|--------|-------|---------|--------|--------|-------------|--------|-----|---------|-----|-----|
| 项 目 | | | 单 位 | 单 价 | 文化石砂浆粘贴 | | | | | | 文化石干粉型粘剂剂粘贴 | | | | | |
| | | | | | 墙 面 | | | 零 星 项 目 | | | 墙 面 | | | 零 星 项 目 | | |
| | | | | | 数 量 | 合 计 | 单 价 | 数 量 | 合 计 | 单 价 | 数 量 | 合 计 | 单 价 | 数 量 | 合 计 | 单 价 |
| 综 合 单 价 | | | | 元 | 1637.79 | | | 1737.44 | | | 1903.84 | | | 2026.76 | | |
| 其 中 | 人 工 费 | | | 元 | 462.40 | | | 510.00 | | | 516.80 | | | 570.35 | | |
| | 材 料 费 | | | 元 | 993.57 | | | 1026.54 | | | 1187.11 | | | 1236.04 | | |
| | 机 械 费 | | | 元 | 7.83 | | | 8.90 | | | 6.36 | | | 6.82 | | |
| | 管 理 费 | | | 元 | 117.56 | | | 129.73 | | | 130.79 | | | 144.29 | | |
| | 利 润 | | | 元 | 56.43 | | | 62.27 | | | 62.78 | | | 69.26 | | |
| 一 类 工 | | | 工 日 | 85.00 | 5.44 | 462.40 | 6.00 | 510.00 | 6.08 | 516.80 | 6.71 | 570.35 | | | | |
| 材 料 | 07090100 | 文化石 | m ² | 90.00 | 10.25 | 922.50 | 10.50 | 945.00 | 10.25 | 922.50 | 10.50 | 945.00 | | | | |
| | 80010121 | 水泥砂浆 1:1 | m ³ | 308.42 | 0.021 | 6.48 | 0.025 | 7.71 | 0.021 | 6.48 | 0.021 | 6.48 | | | | |
| | 80010123 | 水泥砂浆 1:2 | m ³ | 275.64 | 0.061 | 16.81 | 0.082 | 22.60 | | | | | | | | |
| | 80010125 | 水泥砂浆 1:3 | m ³ | 239.65 | 0.169 | 40.50 | 0.18 | 43.14 | 0.169 | 40.50 | 0.18 | 43.14 | | | | |
| | 12410163 | 干粉型粘剂 | kg | 5.00 | | | | | 42.10 | 210.50 | 46.70 | 233.50 | | | | |
| | 03652403 | 合金钢切割锯片 | 片 | 80.00 | 0.075 | 6.00 | 0.084 | 6.72 | 0.075 | 6.00 | 0.084 | 6.72 | | | | |
| | 31110301 | 棉纱头 | kg | 6.50 | 0.10 | 0.65 | 0.111 | 0.72 | 0.10 | 0.65 | 0.111 | 0.72 | | | | |
| 31150101 | 水 | m ³ | 4.70 | 0.135 | 0.63 | 0.139 | 0.65 | 0.102 | 0.48 | 0.103 | 0.48 | | | | | |
| 机 械 | 99050503 | 灰浆搅拌机 拌筒容量 200L | 台班 | 122.64 | 0.05 | 6.13 | 0.057 | 6.99 | 0.038 | 4.66 | 0.04 | 4.91 | | | | |
| | 99230127 | 石料切割机 | 台班 | 14.69 | 0.116 | 1.70 | 0.13 | 1.91 | 0.116 | 1.70 | 0.13 | 1.91 | | | | |

14.3.7 石材块料面板

- 工作内容：1. 清理基层、调运砂浆、打底刷浆。
2. 镶贴块料面层、砂浆勾缝(灌缝)。
3. 擦缝、清洁面层、养护。

计量单位：10m²

| 定 额 编 号 | | | 14-118 | | 14-119 | | 14-120 | | 14-121 | | | |
|----------------|----------|-----------------|----------------|---------|--------------|---------|--------|---------|-------------|---------|-------|---------|
| 项 目 | | | 单 位 | 单 价 | 水泥砂浆粘贴石材块料面板 | | | | 干粉型粘贴石材块料面板 | | | |
| | | | | | 混凝土墙面 | | 零星项目 | | 墙面 | | 零星项目 | |
| | | | | | 数量 | 合计 | 数量 | 合计 | 数量 | 合计 | 数量 | 合计 |
| 综 合 单 价 | | | 元 | 3468.57 | | 3507.39 | | 3695.36 | | 3820.22 | | |
| 其 中 | 人 工 费 | | 元 | 552.50 | | 577.15 | | 522.75 | | 578.85 | | |
| | 材 料 费 | | 元 | 2701.76 | | 2706.82 | | 2970.05 | | 3017.55 | | |
| | 机 械 费 | | 元 | 7.21 | | 7.21 | | 6.67 | | 7.04 | | |
| | 管 理 费 | | 元 | 139.93 | | 146.09 | | 132.36 | | 146.47 | | |
| | 利 润 | | 元 | 67.17 | | 70.12 | | 63.53 | | 70.31 | | |
| 一类工 | | | 工日 | 85.00 | 6.50 | 552.50 | 6.79 | 577.15 | 6.15 | 522.75 | 6.81 | 578.85 |
| 材 料 | 07112130 | 石材块料面板 | m ² | 250.00 | 10.20 | 2550.00 | 10.20 | 2550.00 | 10.20 | 2550.00 | 10.20 | 2550.00 |
| | 80010124 | 水泥砂浆 1:2.5 | m ³ | 265.07 | 0.051 | 13.52 | 0.051 | 13.52 | | | | |
| | 80010125 | 水泥砂浆 1:3 | m ³ | 239.65 | 0.153 | 36.67 | 0.157 | 37.63 | 0.133 | 31.87 | 0.148 | 35.47 |
| | 80110313 | 901 胶素水泥浆 | m ³ | 525.21 | 0.004 | 2.10 | 0.002 | 1.05 | | | | |
| | 04010701 | 白水泥 | kg | 0.70 | 1.50 | 1.05 | 1.70 | 1.19 | 1.50 | 1.05 | 1.70 | 1.19 |
| | 12410163 | 干粉型粘剂 | kg | 5.00 | | | | | 68.25 | 341.25 | 75.76 | 378.80 |
| | 03652403 | 合金钢切割锯片 | 片 | 80.00 | 0.27 | 21.60 | 0.27 | 21.60 | 0.269 | 21.52 | 0.299 | 23.92 |
| | 12410108 | 粘剂 YJ-III | kg | 11.50 | 4.20 | 48.30 | 4.66 | 53.59 | | | | |
| | 12410161 | BJ-302 粘剂 | kg | 8.93 | 1.58 | 14.11 | | | | | | |
| | 31110301 | 棉纱头 | kg | 6.50 | 0.10 | 0.65 | 0.11 | 0.72 | 0.10 | 0.65 | 0.111 | 0.72 |
| 31150101 | 水 | m ³ | 4.70 | 0.07 | 0.33 | 0.078 | 0.37 | 0.059 | 0.28 | 0.063 | 0.30 | |
| | 其它材料费 | | 元 | | | 13.43 | | 27.15 | | 23.43 | | 27.15 |
| 机 械 | 99050503 | 灰浆搅拌机 拌筒容量 200L | 台班 | 122.64 | 0.042 | 5.15 | 0.042 | 5.15 | 0.034 | 4.17 | 0.037 | 4.54 |
| | 99230127 | 石料切割机 | 台班 | 14.69 | 0.14 | 2.06 | 0.14 | 2.06 | 0.17 | 2.50 | 0.17 | 2.50 |

- 工作内容：1. 清理、修补基层表面、刷浆、安装钢筋网、电焊固定。
 2. 选料湿水、钻孔成槽、镶贴面层及阴阳角、穿线固定。
 3. 板缝封堵、调运洒砂浆、面层清理、擦缝、养护。

计量单位：10m²

| 定 额 编 号 | | | | 14-122 | | 14-123 | | | |
|---------|----------|-----------------|----------------|---------|---------|---------------------|---------|---------|--------|
| 项 目 | | | | 单 位 | 单 价 | 挂贴石材块料面板灌缝砂浆 50mm 厚 | | | |
| | | | | | | 砖 墙 | | 混 凝 土 墙 | |
| | | | | | | 数 量 | 合 计 | 数 量 | 合 计 |
| 综 合 单 价 | | | | 元 | 3639.12 | | 3712.99 | | |
| 其 中 | 人 工 费 | | | 元 | 557.60 | | 570.35 | | |
| | 材 料 费 | | | 元 | 2850.90 | | 2899.88 | | |
| | 机 械 费 | | | 元 | 17.74 | | 23.16 | | |
| | 管 理 费 | | | 元 | 143.84 | | 148.38 | | |
| | 利 润 | | | 元 | 69.04 | | 71.22 | | |
| 一 类 工 | | | | 工 日 | 85.00 | 6.56 | 557.60 | 6.71 | 570.35 |
| 材 料 | 07112130 | 石材块料面板 | m ² | 250.00 | 10.20 | 2550.00 | 10.20 | 2550.00 | |
| | 80010124 | 水泥砂浆 1:2.5 | m ³ | 265.07 | 0.55 | 145.79 | 0.55 | 145.79 | |
| | 80110313 | 901 胶浆水泥浆 | m ³ | 525.21 | | | 0.004 | 2.10 | |
| | 04010701 | 白水泥 | kg | 0.70 | 1.50 | 1.05 | 1.50 | 1.05 | |
| | 01010100 | 钢筋 综合 | t | 4020.00 | 0.011 | 44.22 | 0.011 | 44.22 | |
| | 01430500 | 铜丝 | kg | 63.00 | 0.78 | 49.14 | 0.78 | 49.14 | |
| | 03070123 | 膨胀螺栓 M10×110 | 套 | 0.80 | | | 52.00 | 41.60 | |
| | 03652403 | 合金钢切割锯片 | 片 | 80.00 | 0.42 | 33.60 | 0.42 | 33.60 | |
| | 03633315 | 合金钢钻头 一字型 | 根 | 8.00 | | | 0.66 | 5.28 | |
| | 03410205 | 电焊条 J422 | kg | 5.80 | 0.15 | 0.87 | 0.15 | 0.87 | |
| | 31110301 | 棉纱头 | kg | 6.50 | 0.10 | 0.65 | 0.10 | 0.65 | |
| | 31150101 | 水 | m ³ | 4.70 | 0.14 | 0.66 | 0.14 | 0.66 | |
| | | 其它材料费 | 元 | | | 24.92 | | 24.92 | |
| 机 械 | 99050503 | 灰浆搅拌机 拌筒容量 200L | 台班 | 122.64 | 0.11 | 13.49 | 0.11 | 13.49 | |
| | 99230127 | 石料切割机 | 台班 | 14.69 | 0.17 | 2.50 | 0.17 | 2.50 | |
| | 99250304 | 交流弧焊机 容量 30kVA | 台班 | 90.97 | 0.015 | 1.36 | 0.015 | 1.36 | |
| | 99170307 | 钢筋调直机 直径 40mm | 台班 | 33.63 | 0.005 | 0.17 | 0.005 | 0.17 | |
| | 99170507 | 钢筋切断机 直径 40mm | 台班 | 43.93 | 0.005 | 0.22 | 0.005 | 0.22 | |
| | 99192305 | 电锤 功率 520W | 台班 | 8.34 | | | 0.65 | 5.42 | |

- 注：1. 挂贴石材的钢筋应按设计用量加 2% 损耗后进行调整。
 2. 铁件制作安装按设计用量另套相应子目。

工作内容: 1. 清理、修补基层表面、刷浆、安装钢筋网、电焊固定。
2. 选料湿水、钻孔成槽、镶贴面层及阴阳角、穿线固定。
3. 板缝封堵、调运灌砂浆、面层清理、擦缝、养护。

计量单位: 10m²

| 定额编号 | | | | | 14-124 | | 14-125 | | 14-126 | | | |
|--------|----------|-----------------|----------------|---------|--------|---------|---------------------|---------|--------|---------|-------|--------|
| 项 目 | | | | | 单 位 | 单 价 | 挂贴石材块料面板灌缝砂浆 50mm 厚 | | | | | |
| | | | | | | | 砖柱 | | 混凝土柱、梁 | | 零星项目 | |
| | | | | | | | 数量 | 合计 | 数量 | 合计 | 数量 | 合计 |
| 综合单价 | | | | | 元 | 3738.79 | | 3932.87 | | 3842.82 | | |
| 其中 | 人工费 | | | | 元 | 625.60 | | 692.75 | | 623.90 | | |
| | 材料费 | | | | 元 | 2859.96 | | 2947.28 | | 2950.95 | | |
| | 机械费 | | | | 元 | 15.88 | | 26.66 | | 27.10 | | |
| | 管理费 | | | | 元 | 160.37 | | 179.85 | | 162.75 | | |
| | 利润 | | | | 元 | 76.98 | | 86.33 | | 78.12 | | |
| 一类工 | | | | | 工日 | 85.00 | 7.36 | 625.60 | 8.15 | 692.75 | 7.34 | 623.90 |
| 材 料 | 07112130 | 石材块料面板 | m ² | 250.00 | 10.20 | 2550.00 | 10.20 | 2550.00 | 10.20 | 2550.00 | | |
| | 80010123 | 水泥砂浆 1:2 | m ³ | 275.64 | | | | | | | 0.473 | 130.38 |
| | 80010124 | 水泥砂浆 1:2.5 | m ³ | 265.07 | 0.473 | 125.38 | 0.473 | 125.38 | | | | |
| | 80110313 | 901 胶素水泥浆 | m ³ | 525.21 | | | 0.004 | 2.10 | 0.002 | 1.05 | | |
| | 04010701 | 白水泥 | kg | 0.70 | 1.90 | 1.33 | 1.90 | 1.33 | 1.50 | 1.05 | | |
| | 01010100 | 钢筋 综合 | t | 4020.00 | 0.015 | 60.30 | 0.015 | 60.30 | 0.015 | 60.30 | | |
| | 01430500 | 铜丝 | kg | 63.00 | 0.78 | 49.14 | 0.78 | 49.14 | 0.78 | 49.14 | | |
| | 03070123 | 膨胀螺栓 M10×110 | 套 | 0.80 | | | 92.00 | 73.60 | 92.00 | 73.60 | | |
| | 03652403 | 合金钢切割锯片 | 片 | 80.00 | 0.53 | 42.40 | 0.55 | 44.00 | 0.55 | 44.00 | | |
| | 03633315 | 合金钢钻头 一字型 | 根 | 8.00 | | | 1.15 | 9.20 | 1.15 | 9.20 | | |
| | 03410205 | 电焊条 J422 | kg | 5.80 | 0.13 | 0.75 | 0.27 | 1.57 | 0.27 | 1.57 | | |
| | 31110301 | 棉纱头 | kg | 6.50 | 0.13 | 0.85 | 0.13 | 0.85 | 0.13 | 0.85 | | |
| | 31150101 | 水 | m ³ | 4.70 | 0.16 | 0.75 | 0.16 | 0.75 | 0.16 | 0.75 | | |
| | 其它材料费 | | | | 元 | 29.06 | | 29.06 | | 29.06 | | |
| 机 械 | 99050503 | 灰浆搅拌机 拌筒容量 200L | 台班 | 122.64 | 0.095 | 11.65 | 0.095 | 11.65 | 0.095 | 11.65 | | |
| | 99230127 | 石料切割机 | 台班 | 14.69 | 0.17 | 2.50 | 0.17 | 2.50 | 0.20 | 2.94 | | |
| | 99250304 | 交流弧焊机 容量 30kVA | 台班 | 90.97 | 0.013 | 1.18 | 0.026 | 2.37 | 0.026 | 2.37 | | |
| | 99170307 | 钢筋调直机 直径 40mm | 台班 | 33.63 | 0.007 | 0.24 | 0.007 | 0.24 | 0.007 | 0.24 | | |
| | 99170507 | 钢筋切断机 直径 40mm | 台班 | 43.93 | 0.007 | 0.31 | 0.007 | 0.31 | 0.007 | 0.31 | | |
| | 99192305 | 电锤 功率 520W | 台班 | 8.34 | | | 1.15 | 9.59 | 1.15 | 9.59 | | |

注: 同前。

工作内容: 1. 清理基层、调运砂浆、刷浆打底。
2. 镶贴块料面层、砂浆灌缝。
3. 擦缝、清洁面层、养护。

计量单位: 10m²

| 定额编号 | | | 14-127 | | 14-128 | | 14-129 | | 14-130 | | | |
|----------|----------|-----------------|----------------|--------|---------|--------|----------|--------|---------|---------|--------|---------|
| 项 目 | 单 位 | 单 价 | 拼碎石材块料面板 | | | | 粘贴石材块料面板 | | | | | |
| | | | 砖墙面 | | 混凝土墙面 | | 零星项目 | | | | | |
| | | | | | | | 水泥砂浆 | | 干粉型粘结剂 | | | |
| | | | 数量 | 合计 | 数量 | 合计 | 数量 | 合计 | 数量 | 合计 | | |
| 综合单价 | | 元 | 1762.13 | | 1762.38 | | 3495.53 | | 3810.19 | | | |
| 其中 | 人工费 | 元 | 667.25 | | 667.25 | | 575.45 | | 578.85 | | | |
| | 材料费 | 元 | 838.55 | | 838.97 | | 2699.77 | | 3007.52 | | | |
| | 机械费 | 元 | 6.89 | | 6.77 | | 5.40 | | 7.04 | | | |
| | 管理费 | 元 | 168.54 | | 168.51 | | 145.21 | | 146.47 | | | |
| | 利润 | 元 | 80.90 | | 80.88 | | 69.70 | | 70.31 | | | |
| 一类工 | | 工日 | 85.00 | 7.85 | 667.25 | 7.85 | 667.25 | 6.77 | 575.45 | 6.81 | 578.85 | |
| 材 料 | 80010121 | 水泥砂浆 1:1 | m ³ | 308.42 | 0.05 | 15.42 | 0.05 | 15.42 | | | | |
| | 80010123 | 水泥砂浆 1:2 | m ³ | 275.64 | 0.087 | 23.98 | 0.087 | 23.98 | 0.051 | 14.06 | | |
| | 80010125 | 水泥砂浆 1:3 | m ³ | 239.65 | 0.109 | 26.12 | 0.102 | 24.44 | 0.157 | 37.63 | 0.148 | 35.47 |
| | 80110313 | 901 胶素水泥浆 | m ³ | 525.21 | | | 0.004 | 2.10 | 0.002 | 1.05 | | |
| | 07112130 | 石材块料面板 | m ² | 250.00 | | | | | 10.20 | 2550.00 | 10.20 | 2550.00 |
| | 07113102 | 碎石材块料面板 | m ² | 80.00 | 9.00 | 720.00 | 9.00 | 720.00 | | | | |
| | 04010701 | 白水泥 | kg | 0.70 | | | | | 1.70 | 1.19 | 1.70 | 1.19 |
| | 12410163 | 干粉型粘结剂 | kg | 5.00 | | | | | | | 75.758 | 378.79 |
| | 32370306 | 金刚石 200×75×50 | 块 | 20.00 | 2.10 | 42.00 | 2.10 | 42.00 | | | | |
| | 12410108 | 粘结剂 YJ-III | kg | 11.50 | | | | | 4.66 | 53.59 | | |
| | 03652403 | 合金钢切割锯片 | 片 | 80.00 | | | | | 0.30 | 24.00 | 0.299 | 23.92 |
| | 31110301 | 棉纱头 | kg | 6.50 | 0.10 | 0.65 | 0.10 | 0.65 | 0.11 | 0.72 | 0.111 | 0.72 |
| 31150101 | 水 | m ³ | 4.70 | 0.08 | 0.38 | 0.08 | 0.38 | 0.08 | 0.38 | 0.059 | 0.28 | |
| | 其它材料费 | 元 | | | 10.00 | | 10.00 | | 17.15 | | 17.15 | |
| 机 械 | 99050503 | 灰浆搅拌机 拌筒容量 200L | 台班 | 122.64 | 0.049 | 6.01 | 0.048 | 5.89 | 0.042 | 5.15 | 0.037 | 4.54 |
| | 99230127 | 石料切割机 | 台班 | 14.69 | 0.06 | 0.88 | 0.06 | 0.88 | 0.017 | 0.25 | 0.17 | 2.50 |

- 工作内容: 1. 清理、修补、湿润基层表面、安装钢筋网、电焊固定。
 2. 送料湿水、钻孔成槽、镶贴面层、穿线固定。
 3. 板缝封堵、调运砂浆、擦缝、清渣面层、养护。

计量单位: 表中所示

| 定额编号 | | | | 14-131 | | 14-132 | | 14-133 | | | |
|------|----------|-----------------|----------------|---------|----------|--------------------|----------|----------|---------|---------------------|--------|
| 项 目 | | | | 单 位 | 单 价 | 圆柱面挂贴石材灌缝砂浆 50mm 厚 | | | | | |
| | | | | | | 四拼 | | 六拼 | | 圆柱面挂贴石材 腰线 b=180 | |
| | | | | | | 10m ² | | | | 10m | |
| | | | | | | 数量 | 合计 | 数量 | 合计 | 数量 | 合计 |
| 综合单价 | | | | 元 | 20241.80 | | 18526.71 | | 3945.24 | | |
| 其 中 | 人 工 费 | | | 元 | 873.80 | | 1048.90 | | 170.00 | | |
| | 材 料 费 | | | 元 | 18996.91 | | 17039.16 | | 3704.55 | | |
| | 机 械 费 | | | 元 | 34.88 | | 36.90 | | 5.69 | | |
| | 管 理 费 | | | 元 | 227.17 | | 271.45 | | 43.92 | | |
| | 利 润 | | | 元 | 109.04 | | 130.30 | | 21.08 | | |
| 一类工 | | | | 工日 | 85.00 | 10.28 | 873.80 | 12.34 | 1048.90 | 2.00 | 170.00 |
| 材 料 | 07130803 | 石材圆柱面(四拼) | m ² | 1800.00 | 10.33 | 18594.00 | | | | | |
| | 07130801 | 石材圆柱面(六拼) | m ² | 1600.00 | | | 10.38 | 16603.00 | | | |
| | 10050302 | 石材圆弧形腰线 | m | 350.00 | | | | | 10.38 | 3633.00 | |
| | 80010123 | 水泥砂浆 1:2 | m ³ | 275.64 | 0.562 | 154.91 | 0.562 | 154.91 | 0.085 | 23.43 | |
| | 80110303 | 素水泥浆 | m ³ | 472.71 | 0.01 | 4.73 | 0.01 | 4.73 | 0.002 | 0.95 | |
| | 01090174 | 圆钢 φ15~24 | kg | 4.02 | 0.027 | 0.11 | 0.027 | 0.11 | 0.004 | 0.02 | |
| | 03070123 | 膨胀螺栓 M10×110 | 套 | 0.80 | 110.00 | 88.00 | 121.00 | 96.80 | 17.00 | 13.60 | |
| | 01430500 | 铜丝 | kg | 63.00 | 0.93 | 58.59 | 1.12 | 70.56 | 0.15 | 9.45 | |
| | 03410205 | 电焊条 J422 | kg | 5.80 | 0.32 | 1.86 | 0.36 | 2.09 | 0.05 | 0.29 | |
| | 04010701 | 白水泥 | kg | 0.70 | 1.50 | 1.05 | 2.25 | 1.58 | 0.24 | 0.17 | |
| | 03633315 | 合金钢钻头 一字型 | 根 | 8.00 | 1.38 | 11.04 | 1.52 | 12.16 | 0.22 | 1.76 | |
| | 03652403 | 合金钢切割锯片 | 片 | 80.00 | 0.65 | 52.00 | 0.72 | 57.60 | 0.10 | 8.00 | |
| | 31110301 | 棉纱头 | kg | 6.50 | 0.13 | 0.85 | 0.13 | 0.85 | 0.04 | 0.26 | |
| | 31150101 | 水 | m ³ | 4.70 | 0.15 | 0.71 | 0.15 | 0.71 | 0.04 | 0.19 | |
| | 其它材料费 | | | 元 | | 29.06 | | 29.06 | | 13.43 | |
| 机 械 | 99192305 | 电锤 功率 520W | 台班 | 8.34 | 1.353 | 11.28 | 1.488 | 12.41 | 0.209 | 1.74 | |
| | 99050503 | 灰浆搅拌机 拌筒容量 200L | 台班 | 122.64 | 0.094 | 11.53 | 0.094 | 11.53 | 0.015 | 1.84 | |
| | 99250304 | 交流弧焊机 容量 30kVA | 台班 | 90.97 | 0.029 | 2.64 | 0.029 | 2.64 | 0.007 | 0.64 | |
| | 99170307 | 钢筋调直机 直径 40mm | 台班 | 33.63 | 0.008 | 0.27 | 0.008 | 0.27 | 0.001 | 0.03 | |
| | 99170507 | 钢筋切断机 直径 40mm | 台班 | 43.93 | 0.008 | 0.35 | 0.008 | 0.35 | 0.001 | 0.04 | |
| | 99230127 | 石料切割机 | 台班 | 14.69 | 0.60 | 8.81 | 0.66 | 9.70 | 0.095 | 1.40 | |

- 注: 1. 挂贴石材的钢筋应按设计用量加 2% 损耗后进行调整。
 2. 铁件制作安装按设计用量另套相应子目。

工作内容：同前。

计量单位：10m²

| 定额编号 | | | 14-134 | | 14-135 | | | |
|--------|----------|-----------------|----------------|----------|----------|----------|--------|----------|
| 项 目 | | | 单 位 | 单 价 | 挂贴石材砂浆灌缝 | | | |
| | | | | | 柱墩 | | 柱帽 | |
| | | | | | 数量 | 合计 | 数量 | 合计 |
| 综合单价 | | | 元 | 28273.57 | | 31703.07 | | |
| 其中 | 人工费 | | 元 | 1311.55 | | 1485.80 | | |
| | 材料费 | | 元 | 26423.78 | | 29620.38 | | |
| | 机械费 | | 元 | 38.66 | | 34.41 | | |
| | 管理费 | | 元 | 337.55 | | 380.05 | | |
| | 利润 | | 元 | 162.03 | | 182.43 | | |
| 一类工 | | | 工日 | 85.00 | 15.43 | 1311.55 | 17.48 | 1485.80 |
| 材 料 | 07130521 | 石材底座 | m ² | 2500.00 | 10.40 | 26000.00 | | |
| | 07130611 | 石材柱帽 | m ² | 2800.00 | | | 10.40 | 29120.00 |
| | 80010123 | 水泥砂浆 1:2 | m ³ | 275.64 | 0.562 | 154.91 | 0.562 | 154.91 |
| | 80110303 | 素水泥浆 | m ³ | 472.71 | 0.01 | 4.73 | 0.01 | 4.73 |
| | 01090174 | 圆钢 φ15~24 | kg | 4.02 | 0.027 | 0.11 | 0.041 | 0.16 |
| | 03070123 | 膨胀螺栓 M10×110 | 套 | 0.80 | 121.00 | 96.80 | 165.00 | 132.00 |
| | 01430500 | 铜丝 | kg | 63.00 | 1.02 | 64.26 | 1.40 | 88.20 |
| | 03410205 | 电焊条 J422 | kg | 5.80 | 0.32 | 1.86 | 0.48 | 2.78 |
| | 04010701 | 白水泥 | kg | 0.70 | 2.25 | 1.58 | 2.25 | 1.58 |
| | 03633315 | 合金钢钻头 一字型 | 根 | 8.00 | 1.52 | 12.16 | 2.07 | 16.56 |
| | 03652403 | 合金钢切割薄片 | 片 | 80.00 | 0.72 | 57.60 | 0.85 | 68.00 |
| | 31150101 | 水 | m ³ | 4.70 | 0.15 | 0.71 | 0.15 | 0.71 |
| | 31110301 | 棉纱头 | kg | 8.50 | | | 0.28 | 1.69 |
| | 其它材料费 | | 元 | | 29.06 | | 29.06 | |
| 机 械 | 99192305 | 电锤 功率 520W | 台班 | 8.34 | 1.488 | 12.41 | 0.021 | 0.18 |
| | 99050503 | 灰浆搅拌机 拌筒容量 200L | 台班 | 122.64 | 0.094 | 11.53 | 0.094 | 11.53 |
| | 99250304 | 交流弧焊机 容量 30kVA | 台班 | 90.97 | 0.029 | 2.64 | 0.094 | 8.55 |
| | 99170307 | 钢筋调直机 直径 40mm | 台班 | 33.63 | 0.008 | 0.27 | 0.012 | 0.40 |
| | 99170507 | 钢筋切断机 直径 40mm | 台班 | 43.93 | 0.008 | 0.35 | 0.012 | 0.53 |
| | 99230127 | 石料切割机 | 台班 | 14.69 | 0.78 | 11.46 | 0.90 | 13.22 |

注：同前。

工作内容: 1. 清理基层、连接螺栓、面板安装。
2. 钻孔成槽、挂石材块料面板。
3. 擦缝、清洗面层、养护。

计量单位: 10m²

| 定额编号 | | | | 14-136 | | 14-137 | | 14-138 | | 14-139 | | | |
|------|----------|----------------|----------------|--------|-------|---------|--------|--------------|--------|---------|--------|---------|---------|
| 项 目 | | | | 单 位 | | 单 价 | | 钢骨架上干挂石材块料面板 | | | | | |
| | | | | | | | | 墙 面 | | 柱 面 | | | |
| | | | | 密 缝 | | 勾 缝 | | 密 缝 | | 勾 缝 | | | |
| | | | | 数量 | 合计 | 数量 | 合计 | 数量 | 合计 | 数量 | 合计 | | |
| 综合单价 | | | | 元 | | 4270.96 | | 4581.37 | | 4345.68 | | 4798.53 | |
| 其 中 | 人 工 费 | | | 元 | | 732.70 | | 903.55 | | 843.20 | | 1038.70 | |
| | 材 料 费 | | | 元 | | 3124.76 | | 3309.78 | | 3156.76 | | 3341.78 | |
| | 机 械 费 | | | 元 | | 103.94 | | 24.62 | | 24.62 | | 24.62 | |
| | 管 理 费 | | | 元 | | 209.16 | | 232.04 | | 216.96 | | 265.83 | |
| | 利 润 | | | 元 | | 100.40 | | 111.38 | | 104.14 | | 127.60 | |
| 一类工 | | | | 工日 | 85.00 | 8.62 | 732.70 | 10.63 | 903.55 | 9.92 | 843.20 | 12.22 | 1038.70 |
| 材 料 | 07112130 | 石材块料面板 | m ² | 250.00 | 10.20 | 2550.00 | 10.02 | 2505.00 | 10.20 | 2550.00 | 10.02 | 2505.00 | |
| | 07230301 | 不锈钢连接件 | 套 | 4.50 | 45.00 | 202.50 | 45.00 | 202.50 | 50.00 | 225.00 | 50.00 | 225.00 | |
| | 03652403 | 合金钢切割锯片 | 片 | 80.00 | 0.26 | 20.80 | 0.26 | 20.80 | 0.26 | 20.80 | 0.26 | 20.80 | |
| | 03590715 | 镀锌连接铁件 | kg | 8.20 | 26.00 | 213.20 | 26.00 | 213.20 | 26.00 | 213.20 | 26.00 | 213.20 | |
| | 11590318 | 石材用硅酮密封胶 | L | 85.00 | | | 2.20 | 187.00 | | | 2.20 | 187.00 | |
| | 03051109 | 不锈钢六角螺栓 M10×40 | 套 | 1.90 | 45.00 | 85.50 | 45.00 | 85.50 | 50.00 | 95.00 | 50.00 | 95.00 | |
| | 12413528 | 干挂云石胶(AB胶) | kg | 11.50 | 0.24 | 2.76 | 0.24 | 2.76 | 0.24 | 2.76 | 0.24 | 2.76 | |
| | 13121504 | 泡沫条 | m | 1.50 | | | 28.68 | 43.02 | | | 28.68 | 43.02 | |
| | 其它材料费 | | | 元 | | 50.00 | | 50.00 | | 50.00 | | 50.00 | |
| 机 械 | 99230127 | 石料切割机 | 台班 | 14.69 | 0.20 | 2.94 | 0.20 | 2.94 | 0.20 | 2.94 | 0.20 | 2.94 | |
| | 99192305 | 电锤 功率 520W | 台班 | 8.34 | | | 1.40 | 11.68 | 1.40 | 11.68 | 1.40 | 11.68 | |
| | 99250303 | 交流弧焊机 容量 21kVA | 台班 | 65.00 | 1.40 | 91.00 | | | | | | | |
| | | 其它机械费 | | | 元 | | 10.00 | | 10.00 | | 10.00 | | 10.00 |

注: 1. 预埋(后置)铁件、钢骨架制作安装按设计用量另套相应子目。
2. 干挂金山石(120mm厚)按相应于挂石材的项目执行,人工乘以系数1.2,取消切割机与切割锯片,石材单价换算。
3. 勾缝宽以6mm以内为准,超过者石材、密封胶用量换算。

工作内容：同前。

计量单位：10m²

| 定额编号 | | | | 14-140 | | 14-141 | | 14-142 | | 14-143 | | |
|------|----------|----------------|----------------|----------|---------|---------|---------|---------|---------|---------|---------|---------|
| 项 目 | | | 单 位 | 钢骨架上干挂石材 | | | | | | | | |
| | | | | 圆柱面 | | | | 零星 | | 腰线柱帽柱脚 | | |
| | | | | 密缝 | | 勾缝 | | | | | | |
| | | | | 数量 | 合计 | 数量 | 合计 | 数量 | 合计 | 数量 | 合计 | |
| 综合单价 | | | 元 | 4518.02 | | 5012.80 | | 4905.24 | | 5128.83 | | |
| 其中 | 人工费 | | | 元 | 969.00 | | 1195.10 | | 1083.75 | | 1246.95 | |
| | 材料费 | | | 元 | 3156.76 | | 3341.78 | | 3386.78 | | 3386.78 | |
| | 机械费 | | | 元 | 24.62 | | 24.62 | | 24.62 | | 24.62 | |
| | 管理费 | | | 元 | 248.41 | | 304.93 | | 277.09 | | 317.89 | |
| | 利润 | | | 元 | 119.23 | | 146.37 | | 133.00 | | 152.59 | |
| 一类工 | | | 工日 | 85.00 | 11.40 | 969.00 | 14.06 | 1195.10 | 12.75 | 1083.75 | 14.67 | 1246.95 |
| 材 料 | 07112130 | 石材块料面板 | m ² | 250.00 | 10.20 | 2550.00 | 10.02 | 2505.00 | 10.20 | 2550.00 | 10.20 | 2550.00 |
| | 07230301 | 不锈钢连接件 | 套 | 4.50 | 50.00 | 225.00 | 50.00 | 225.00 | 50.00 | 225.00 | 50.00 | 225.00 |
| | 03652403 | 合金钢切割锯片 | 片 | 80.00 | 0.26 | 20.80 | 0.26 | 20.80 | 0.26 | 20.80 | 0.26 | 20.80 |
| | 03590715 | 镀锌连接铁件 | kg | 8.20 | 26.00 | 213.20 | 26.00 | 213.20 | 26.00 | 213.20 | 26.00 | 213.20 |
| | 11590318 | 石材用硅酮密封胶 | L | 85.00 | | | 2.20 | 187.00 | 2.20 | 187.00 | 2.20 | 187.00 |
| | 03051109 | 不锈钢六角螺栓 M10×40 | 套 | 1.90 | 50.00 | 95.00 | 50.00 | 95.00 | 50.00 | 95.00 | 50.00 | 95.00 |
| | 12413528 | 干挂云石胶(AB胶) | kg | 11.50 | 0.24 | 2.76 | 0.24 | 2.76 | 0.24 | 2.76 | 0.24 | 2.76 |
| | 13121504 | 泡沫条 | m | 1.50 | | | 28.68 | 43.02 | 28.68 | 43.02 | 28.68 | 43.02 |
| | 其它材料费 | 元 | | | 50.00 | | 50.00 | | 50.00 | | 50.00 | |
| 机 械 | 99230127 | 石料切割机 | 台班 | 14.69 | 0.20 | 2.94 | 0.20 | 2.94 | 0.20 | 2.94 | 0.20 | 2.94 |
| | 99192305 | 电锤 功率 520W | 台班 | 8.34 | 1.40 | 11.68 | 1.40 | 11.68 | 1.40 | 11.68 | 1.40 | 11.68 |
| | | 其它机械费 | 元 | | | 10.00 | | 10.00 | | 10.00 | | 10.00 |

注：同前。

工作内容：同前。

计量单位：10m²

| 定额编号 | | | | 14-144 | | 14-145 | | 14-146 | | 14-147 | | |
|------|----------|------------------|----------------|--------|--------------|---------|---------|---------|---------|---------|---------|---------|
| 项 目 | | | 单 位 | 单 价 | 钢骨架上背栓石材块料面板 | | | | | | | |
| | | | | | 墙面 | | | | 柱面 | | | |
| | | | | | 开放式 | | 勾缝 | | 开放式 | | 勾缝 | |
| | | | | | 数量 | 合计 | 数量 | 合计 | 数量 | 合计 | 数量 | 合计 |
| 综合单价 | | | | 元 | 7843.69 | | 7040.34 | | 7739.58 | | 7573.95 | |
| 其中 | 人工费 | | | 元 | 1083.75 | | 1071.00 | | 1246.95 | | 1224.00 | |
| | 材料费 | | | 元 | 6127.42 | | 5539.34 | | 5799.73 | | 5863.34 | |
| | 机械费 | | | 元 | 169.00 | | 24.62 | | 169.00 | | 24.62 | |
| | 管理费 | | | 元 | 313.19 | | 273.91 | | 353.99 | | 312.16 | |
| | 利润 | | | 元 | 150.33 | | 131.47 | | 169.91 | | 149.83 | |
| 一类工 | | | 工日 | 85.00 | 12.75 | 1083.75 | 12.60 | 1071.00 | 14.67 | 1246.95 | 14.40 | 1224.00 |
| 材 料 | 07112130 | 石材块料面板 | m ² | 250.00 | 10.02 | 2505.00 | 10.02 | 2505.00 | 10.02 | 2505.00 | 10.20 | 2550.00 |
| | 01290430 | 热镀锌钢板 δ1.5 Q235B | m ² | 64.20 | 10.50 | 674.10 | | | 1.05 | 67.41 | | |
| | 08370520 | 石材背栓(不锈钢) | 套 | 13.00 | 90.00 | 1170.00 | 90.00 | 1170.00 | 100.00 | 1300.00 | 100.00 | 1300.00 |
| | 08370521 | 背栓连接件(铝合金) | 套 | 13.00 | 90.00 | 1170.00 | 90.00 | 1170.00 | 100.00 | 1300.00 | 100.00 | 1300.00 |
| | 11590914 | 硅酮密封胶 | L | 80.00 | 1.80 | 144.00 | | | 1.80 | 144.00 | | |
| | 11590318 | 石材用硅酮密封胶 | L | 85.00 | | | 2.20 | 187.00 | | | 2.20 | 187.00 |
| | 03051109 | 不锈钢六角螺栓 M10×40 | 套 | 1.90 | 90.00 | 171.00 | 90.00 | 171.00 | 100.00 | 190.00 | 100.00 | 190.00 |
| | 03652403 | 合金钢切割锯片 | 片 | 80.00 | 0.26 | 20.80 | 0.26 | 20.80 | 0.26 | 20.80 | 0.26 | 20.80 |
| | 03590715 | 镀锌连接铁件 | kg | 8.20 | 26.00 | 213.20 | 26.00 | 213.20 | 26.00 | 213.20 | 26.00 | 213.20 |
| | 12413528 | 干挂云石胶(AB胶) | kg | 11.50 | 0.24 | 2.76 | 0.24 | 2.76 | 0.24 | 2.76 | 0.24 | 2.76 |
| | 03633315 | 合金钢钻头 一字型 | 根 | 8.00 | 0.82 | 6.56 | 0.82 | 6.56 | 0.82 | 6.56 | 0.82 | 6.56 |
| | 13121504 | 泡沫条 | m | 1.50 | | | 28.68 | 43.02 | | | 28.68 | 43.02 |
| | | 其它材料费 | 元 | | | 50.00 | | 50.00 | | 50.00 | | 50.00 |
| 机 械 | 99230127 | 石料切割机 | 台班 | 14.69 | 0.20 | 2.94 | 0.20 | 2.94 | 0.20 | 2.94 | 0.20 | 2.94 |
| | 99190715 | 台式钻床 钻孔直径16mm | 台班 | 110.04 | 1.40 | 154.06 | | | 1.40 | 154.06 | | |
| | 99192305 | 电锤 功率520W | 台班 | 8.34 | | | 1.40 | 11.68 | | | 1.40 | 11.68 |
| | | | 其它机械费 | 元 | | | 12.00 | | 10.00 | | 12.00 | |

注：同前。

工作内容：同前。

计量单位：10m²

| 定额编号 | | | 14-148 | 14-149 | 14-150 | 14-151 | | | | | | |
|------|----------|------------------|----------------|--------|---------|---------|---------|---------|---------|---------|---------|---------|
| 项 目 | 单 位 | 单 价 | 钢骨架上背栓石材 | | | | | | | | | |
| | | | 圆柱面 | | | | 零星 | | 腰线柱帽柱脚 | | | |
| | | | 开放式 | | 勾缝 | | | | | | | |
| | | | 数量 | 合计 | 数量 | 合计 | 数量 | 合计 | 数量 | 合计 | | |
| 综合单价 | | 元 | 7995.77 | | 7651.97 | | 7634.92 | | 7946.59 | | | |
| 其 中 | 人工费 | 元 | 1433.95 | | 1280.95 | | 1301.35 | | 1496.00 | | | |
| | 材料费 | 元 | 5799.73 | | 5863.34 | | 5818.34 | | 5863.34 | | | |
| | 机械费 | 元 | 169.00 | | 24.62 | | 24.62 | | 24.62 | | | |
| | 管理费 | 元 | 400.74 | | 326.39 | | 331.49 | | 380.16 | | | |
| | 利润 | 元 | 192.35 | | 156.67 | | 159.12 | | -182.47 | | | |
| 一类工 | | 工日 | 85.00 | 16.87 | 1433.95 | 15.07 | 1280.95 | 15.31 | 1301.35 | 17.60 | 1496.00 | |
| 材 料 | 07112130 | 石材块料面板 | m ² | 250.00 | 10.02 | 2505.00 | 10.20 | 2550.00 | 10.02 | 2505.00 | 10.20 | 2550.00 |
| | 01290430 | 热镀锌钢板 δ1.5 Q235B | m ² | 64.20 | 1.05 | 67.41 | | | | | | |
| | 08370520 | 石材背栓(不锈钢) | 套 | 13.00 | 100.00 | 1300.00 | 100.00 | 1300.00 | 100.00 | 1300.00 | 100.00 | 1300.00 |
| | 11590914 | 硅酮密封胶 | L | 80.00 | 1.80 | 144.00 | | | | | | |
| | 08370521 | 背栓连接件(铝合金) | 套 | 13.00 | 100.00 | 1300.00 | 100.00 | 1300.00 | 100.00 | 1300.00 | 100.00 | 1300.00 |
| | 11590318 | 石材用硅酮密封胶 | L | 85.00 | | | 2.20 | 187.00 | 2.20 | 187.00 | 2.20 | 187.00 |
| | 03652403 | 合金钢切割锯片 | 片 | 80.00 | 0.26 | 20.80 | 0.26 | 20.80 | 0.26 | 20.80 | 0.26 | 20.80 |
| | 03590715 | 镀锌连接铁件 | kg | 8.20 | 26.00 | 213.20 | 26.00 | 213.20 | 26.00 | 213.20 | 26.00 | 213.20 |
| | 03633316 | 合金钢钻头 一字型 | 根 | 8.00 | 0.82 | 6.56 | 0.82 | 6.56 | 0.82 | 6.56 | 0.82 | 6.56 |
| | 03051109 | 不锈钢六角螺栓 M10×40 | 套 | 1.90 | 100.00 | 190.00 | 100.00 | 190.00 | 100.00 | 190.00 | 100.00 | 190.00 |
| | 12413528 | 干挂云石胶(AB胶) | kg | 11.50 | 0.24 | 2.76 | 0.24 | 2.76 | 0.24 | 2.76 | 0.24 | 2.76 |
| | 13121504 | 泡沫条 | m | 1.50 | | | 28.68 | 43.02 | 28.68 | 43.02 | 28.68 | 43.02 |
| | | 其它材料费 | 元 | | | 50.00 | | 50.00 | | 50.00 | | 50.00 |
| 机 械 | 99230127 | 石料切割机 | 台班 | 14.69 | 0.20 | 2.94 | 0.20 | 2.94 | 0.20 | 2.94 | 0.20 | 2.94 |
| | 99190715 | 台式钻床 钻孔直径16mm | 台班 | 110.04 | 1.40 | 154.06 | | | | | | |
| | 99192305 | 电锤 功率520W | 台班 | 8.34 | | | 1.40 | 11.68 | 1.40 | 11.68 | 1.40 | 11.68 |
| | | 其它机械费 | 元 | | | 12.00 | | 10.00 | | 10.00 | | 10.00 |

注：同前。

14.3.8 幕墙及封边

工作内容：1. 定位、弹线、下料、安装连接件、打洞剔槽、安装铝龙骨。

2. 型材矫正、放样下料、切割断料、钻孔、安装框料、玻璃、打胶、配件、周边塞口、清扫等全部操作过程。

计量单位：10m²

| 定 额 编 号 | | | 14-152 | | 14-153 | | 14-154 | | | |
|-------------|----------|---------------------|----------------|--------|---------|---------|---------|---------|---------|---------|
| 项 目 | 单 位 | 单 价 | 铝合金隐框 | | 铝合金半隐框 | | 铝合金明框 | | | |
| | | | 玻璃幕墙制安 | | | | | | | |
| | | | 数量 | 合计 | 数量 | 合计 | 数量 | 合计 | | |
| 综合单价 | | 元 | 8449.68 | | 7981.92 | | 7472.74 | | | |
| 其中 | 人工费 | 元 | 1093.95 | | 1071.00 | | 1032.75 | | | |
| | 材料费 | 元 | 6652.92 | | 6232.77 | | 5808.32 | | | |
| | 机械费 | 元 | 217.55 | | 205.75 | | 182.15 | | | |
| | 管理费 | 元 | 327.88 | | 319.19 | | 303.73 | | | |
| | 利润 | 元 | 157.38 | | 153.21 | | 145.79 | | | |
| 一类工 | | 工日 | 85.00 | 12.87 | 1093.95 | 12.60 | 1071.00 | 12.15 | 1032.75 | |
| 材 料 | 01510151 | 幕墙铝型材 | kg | 21.50 | 129.70 | 2788.55 | 125.20 | 2691.80 | 120.50 | 2590.75 |
| | 06110210 | 中空 Low-E 玻璃 5+12A+6 | m ² | 240.00 | 10.30 | 2472.00 | 10.30 | 2472.00 | 10.30 | 2472.00 |
| | 03052131 | 不锈钢对拉螺栓 M6×100 | 套 | 1.10 | 31.48 | 34.63 | 31.48 | 34.63 | 31.48 | 34.63 |
| | 03052135 | 不锈钢对拉螺栓 M14×120 | 套 | 2.60 | 5.50 | 14.30 | 5.50 | 14.30 | 5.50 | 14.30 |
| | 03050705 | 不锈钢螺栓 M12×35 | 套 | 1.90 | 5.50 | 10.45 | 5.50 | 10.45 | 5.50 | 10.45 |
| | 03031613 | 不锈钢螺钉 M6×20 | 十个 | 0.80 | 13.10 | 10.48 | 13.10 | 10.48 | 13.10 | 10.48 |
| | 12410306 | 幕墙结构胶 | L | 120.00 | 5.39 | 646.80 | 2.695 | 323.40 | | |
| | 03590715 | 镀锌连接铁件 | kg | 8.20 | 26.00 | 213.20 | 26.00 | 213.20 | 26.00 | 213.20 |
| | 11590914 | 硅酮密封胶 | L | 80.00 | 4.19 | 335.20 | 4.19 | 335.20 | 4.19 | 335.20 |
| | 13121504 | 泡沫条 | m | 1.50 | 20.37 | 30.56 | 20.37 | 30.56 | 20.37 | 30.56 |
| | 11610722 | 幕墙双面不干胶条 8×16 | m | 2.50 | 36.46 | 91.15 | 36.46 | 91.15 | 36.46 | 91.15 |
| | 其它材料费 | 元 | | | 5.60 | | 5.60 | | 5.60 | |
| 机 械 | 99250304 | 交流弧焊机 容量 30kVA | 台班 | 90.97 | 0.80 | 72.78 | 0.80 | 72.78 | 0.80 | 72.78 |
| | 99230107 | 半自动切割机 厚度 100mm | 台班 | 201.27 | 0.345 | 69.44 | 0.345 | 69.44 | 0.345 | 69.44 |
| | 99190715 | 台式钻床 钻孔直径 16mm | 台班 | 110.04 | 0.25 | 27.51 | 0.25 | 27.51 | 0.25 | 27.51 |
| | 99453580 | 电动空气压缩注胶机 | 台班 | 235.98 | 0.15 | 35.40 | 0.10 | 23.60 | | |
| | | 其它机械费 | 元 | | | 12.42 | | 12.42 | | 12.42 |

注：1. 设计铝合金型材用量与定额不符时，应按设计用量加 7% 损耗调整含量。

2. 预埋(后置)铁件、钢骨架制作安装按设计用量另套相应子目。

工作内容: 1. 定位、弹线、下料、安装连接件、安装挂座。

2. 型材矫正、放样下料、切割断料、钻孔、组装框架、面板安装、打胶、配件、周边塞口等全部操作过程。

3. 构件板块就位、场内运输、吊装、初步连接、校正、最终连接、清扫等全过程。

计量单位: 10m²

| 定 额 编 号 | | | | 14-155 | | 14-156 | | |
|---------|----------|---------------------|----------------|-------------|--------|---------|--------|--------|
| 项 目 | | 单 位 | 单 价 | 单元式玻璃幕墙板块制作 | | 单元板块安装 | | |
| | | | | 数量 | 合计 | 数量 | 合计 | |
| 综合单价 | | | 元 | 10105.39 | | 981.04 | | |
| 其 中 | 人工费 | | 元 | 984.30 | | 364.65 | | |
| | 材料费 | | 元 | 8273.60 | | 473.33 | | |
| | 机械费 | | 元 | 352.77 | | 5.94 | | |
| | 管理费 | | 元 | 334.27 | | 92.65 | | |
| | 利润 | | 元 | 160.45 | | 44.47 | | |
| 一类工 | | 工日 | 85.00 | 11.58 | 984.30 | 4.29 | 364.65 | |
| 材 料 | 01510151 | 幕墙铝型材 | kg | 21.50 | 194.55 | 4182.83 | | |
| | 06110210 | 中空 Low-E 玻璃 6+12A+6 | m ² | 240.00 | 7.21 | 1730.40 | | |
| | 08052120 | 铝单板 2mm | m ² | 150.00 | 3.06 | 459.00 | | |
| | 03052131 | 不锈钢对拉螺栓 M6×100 | 套 | 1.10 | 31.48 | 34.63 | | |
| | 03052135 | 不锈钢对拉螺栓 M14×120 | 套 | 2.60 | 5.50 | 14.30 | | |
| | 08370501 | 单元幕墙挂钩 | 套 | 115.00 | 2.20 | 253.00 | | |
| | 30330303 | 单元幕墙专用安装镀锌件 | kg | 12.00 | | | 9.30 | 111.60 |
| | 03590715 | 镀锌连接铁件 | kg | 8.20 | 26.00 | 213.20 | 26.00 | 213.20 |
| | 03050705 | 不锈钢螺栓 M12×35 | 套 | 1.90 | 5.50 | 10.45 | | |
| | 03031613 | 不锈钢螺钉 M6×20 | 十个 | 0.80 | 13.10 | 10.48 | | |
| | 03652403 | 合金钢切割锯片 | 片 | 80.00 | | | 0.05 | 4.00 |
| | 03632106 | 钻头 φ6~13 | 根 | 4.70 | | | 0.10 | 0.47 |
| | 03410200 | 电焊条 | kg | 5.80 | | | 0.01 | 0.06 |
| | 11590914 | 硅酮密封胶 | L | 80.00 | 4.19 | 335.20 | 1.80 | 144.00 |
| | 13410306 | 幕墙结构胶 | L | 120.00 | 5.39 | 646.80 | | |
| | 13121504 | 泡沫条 | m | 1.50 | 20.37 | 30.56 | | |
| | 11610722 | 幕墙双面不干胶条 8×16 | m | 2.50 | 36.46 | 91.15 | | |
| | 02030100 | 橡胶条 | m | 4.00 | 64.00 | 256.00 | | |
| | | 其它材料费 | 元 | | | 5.60 | | |
| 机 械 | 99092503 | 电动葫芦(单速) 提升质量 2t | 台班 | 36.60 | | | 0.16 | 5.86 |
| | 99250303 | 交流弧焊机 容量 21kVA | 台班 | 65.00 | | | 0.001 | 0.07 |
| | 99230127 | 石材切割机 | 台班 | 14.69 | | | 0.001 | 0.01 |
| | 99453580 | 电动空气压缩注胶机 | 台班 | 235.98 | 0.15 | 35.40 | | |
| | 99091511 | 电动双梁起重机 提升质量 5t | 台班 | 235.76 | 0.80 | 188.61 | | |
| | 99190715 | 台式钻床 钻孔直径 16mm | 台班 | 110.04 | 0.30 | 33.01 | | |
| | 99230107 | 半自动切割机 厚度 100mm | 台班 | 201.27 | 0.414 | 83.33 | | |
| | | 其它机械费 | 元 | | | 12.42 | | |

注: 1. 设计铝合金型材用量与定额不符时, 应按设计用量加 7%损耗调整含量。

2. 预埋(后置)铁件、钢骨架制作安装按设计用量另套相应子目。

3. 场外运输按相应门窗运输子目基价乘以系数 1.5。

工作内容: 1. 嵌槽式: 定位、弹线、下料、连接铁件、玻璃槽口、玻璃安装、打胶、表面清理等。

2. 挂式: 定位、弹线、下料、连接铁件、玻璃槽口、玻璃吊夹安装、玻璃安装、调整校正、打胶、表面清理等。

3. 点式: 定位、弹线、下料、连接铁件、玻璃槽口、爪件接驳系统、玻璃安装、调整校正、打胶、表面清理等。

计量单位: 10m²

| 定额编号 | | | | | 14-157 | | 14-158 | | 14-159 | | | |
|------|----------|------------------|----------------|--------|--------|---------|--------|---------|--------|---------|-------|---------|
| 项 目 | | | | | 单 位 | 单 价 | 全玻璃幕墙 | | | | | |
| | | | | | | | 嵌槽式 | | 挂式 | | 点式 | |
| | | | | | | | 数量 | 合计 | 数量 | 合计 | 数量 | 合计 |
| 综合单价 | | | | | 元 | 4552.98 | | 7439.08 | | 8763.39 | | |
| 其中 | 人工费 | | | | 元 | 1262.25 | | 1649.00 | | 2209.15 | | |
| | 材料费 | | | | 元 | 2786.28 | | 5125.49 | | 5648.67 | | |
| | 机械费 | | | | 元 | 27.31 | | 39.75 | | 64.37 | | |
| | 管理费 | | | | 元 | 322.39 | | 422.19 | | 568.38 | | |
| | 利润 | | | | 元 | 154.75 | | 202.65 | | 272.82 | | |
| 一类工 | | | | | 工日 | 85.00 | 14.85 | 1262.25 | 19.40 | 1649.00 | 25.99 | 2209.15 |
| 材 料 | 06050108 | 钢化玻璃 12mm | m ² | 120.00 | 10.30 | 1236.00 | | | | | | |
| | 06050109 | 钢化玻璃 15mm | m ² | 200.00 | | | 10.30 | 2060.00 | 10.30 | 2060.00 | | |
| | 09493543 | 玻璃吊夹 | 套 | 150.00 | | | 2.355 | 353.25 | | | | |
| | 03050810 | 带母不锈钢螺栓 M14×120 | 套 | 2.60 | | | | | 4.672 | 12.15 | | |
| | 03590715 | 镀锌连接铁件 | kg | 8.20 | 103.85 | 851.57 | 258.83 | 2122.41 | 282.81 | 2319.04 | | |
| | 12410306 | 幕墙结构胶 | L | 120.00 | 4.35 | 522.00 | 4.35 | 522.00 | | | | |
| | 31010707 | 密封油膏 | kg | 6.50 | 5.00 | 32.50 | | | | | | |
| | 11590914 | 硅酮密封胶 | L | 80.00 | 0.65 | 52.00 | 0.65 | 52.00 | 4.19 | 335.20 | | |
| | 08370505 | 二爪挂件 | 套 | 120.00 | | | | | 2.336 | 280.32 | | |
| | 13121504 | 泡沫条 | m | 1.50 | 15.50 | 23.25 | 6.818 | 10.23 | 3.759 | 5.64 | | |
| | 08370506 | 四爪挂件 | 套 | 180.00 | | | | | 3.504 | 630.72 | | |
| | 03070114 | 膨胀螺栓 M8×80 | 套 | 0.60 | 24.00 | 14.40 | | | | | | |
| | 01550303 | 铅块 100×30×10 | 块 | 4.00 | 10.50 | 42.00 | | | | | | |
| | 03410205 | 电焊条 J422 | kg | 5.80 | 1.20 | 6.96 | | | | | | |
| | 其它材料费 | | | 元 | | 5.60 | | 5.60 | | 5.60 | | |
| 机 械 | 99250305 | 交流弧焊机 容量 32kVA | 台班 | 98.64 | 0.20 | 19.73 | 0.23 | 22.69 | 0.40 | 39.46 | | |
| | 99092503 | 电动葫芦(单速) 提升质量 2t | 台班 | 36.60 | 0.15 | 5.49 | 0.466 | 17.06 | 0.624 | 22.84 | | |
| | 99192305 | 电锤 功率 520W | 台班 | 8.34 | 0.25 | 2.09 | | | 0.248 | 2.07 | | |

工作内容：定位、弹线、下料、安装锚固端、张拉索网、接驳系统安装、二次张拉、测试调整、玻璃安装、打胶，表面清理等。

计量单位：10m²

| 定额编号 | | | 14-160 | | | |
|------|----------|------------------------|----------------|----------|-------|---------|
| 项 目 | | | 单 位 | 单 价 | 全玻璃幕墙 | |
| | | | | | 拉索点式 | |
| | | | | 数量 | 合计 | |
| 综合单价 | | | 元 | 10734.80 | | |
| 其中 | 人工费 | | 元 | 2209.15 | | |
| | 材料费 | | 元 | 7620.08 | | |
| | 机械费 | | 元 | 64.37 | | |
| | 管理费 | | 元 | 568.38 | | |
| | 利润 | | 元 | 272.82 | | |
| 一类工 | | | 工日 | 85.00 | 25.99 | 2209.15 |
| 材料 | 03050810 | 带母不锈钢螺栓 M14×120 | 套 | 2.60 | 4.672 | 12.15 |
| | 08370505 | 二爪挂件 | 套 | 120.00 | 2.336 | 280.32 |
| | 08370506 | 四爪挂件 | 套 | 180.00 | 3.504 | 630.72 |
| | 03590715 | 镀锌连接铁件 | kg | 8.20 | 5.74 | 47.07 |
| | 06090705 | 钢化夹层点式玻璃 10+1.52PVB+10 | m ² | 350.00 | 10.30 | 3605.00 |
| | 12410306 | 幕墙结构胶 | L | 120.00 | 0.621 | 74.52 |
| | 11590914 | 硅酮密封胶 | L | 80.00 | 4.19 | 335.20 |
| | 13121504 | 泡沫条 | m | 1.50 | 3.759 | 5.64 |
| | 08370531 | 不锈钢拉索 直径 19.5 | m | 80.00 | 5.94 | 475.20 |
| | 08370534 | 不锈钢拉索 直径 38 | m | 200.00 | 4.00 | 800.00 |
| | 08370537 | 不锈钢拉索配件调节端头 直径 19.5 | 套 | 1500.00 | 0.23 | 345.00 |
| | 08370539 | 不锈钢拉索配件调节端头 直径 38 | 套 | 2000.00 | 0.477 | 954.00 |
| | 08370543 | 不锈钢拉索配件固定端头 直径 19.5 | 套 | 50.00 | 0.23 | 11.50 |
| | 08370545 | 不锈钢拉索配件固定端头 直径 38 | 套 | 80.00 | 0.477 | 38.16 |
| | | 其它材料费 | 元 | | | 5.60 |
| 机械 | 99250305 | 交流弧焊机 容量 32kVA | 台班 | 98.64 | 0.40 | 39.46 |
| | 99092503 | 电动葫芦(单速) 提升质量 2t | 台班 | 36.60 | 0.624 | 22.84 |
| | 99192305 | 电锤 功率 520W | 台班 | 8.34 | 0.248 | 2.07 |

注：玻璃规格、拉索系统、铁件与定额不符时应按设计规格用量调整。

工作内容: 1. 定位、弹线、下料、安装连接件、安装铝龙骨。

2. 型材矫正、安装框料、面板下料、切割折边、钻孔、背撑、折边锚栓、安装角码挂件、配件、周边塞口、清扫等全部操作过程。

计量单位: 10m²

| 定额编号 | | | 14-161 | | 14-162 | | 14-163 | | 14-164 | | | |
|------|----------|----------------|----------------|---------|--------|---------|--------|---------|--------|---------|--------|---------|
| 项 目 | | | 单 位 | 单 价 | 铝板幕墙 | | | | | | | |
| | | | | | 铝单板 | | | | 铝塑板 | | | |
| | | | | | 铝龙骨 | | 钢龙骨 | | 铝龙骨 | | 钢龙骨 | |
| | | | | | 数量 | 合计 | 数量 | 合计 | 数量 | 合计 | 数量 | 合计 |
| 综合单价 | | | 元 | 4434.00 | | 2952.01 | | 4512.06 | | 3085.22 | | |
| 其中 | 人工费 | | 元 | 606.90 | | 474.30 | | 667.25 | | 596.70 | | |
| | 材料费 | | 元 | 3369.44 | | 2069.12 | | 3364.82 | | 2034.64 | | |
| | 机械费 | | 元 | 170.15 | | 170.15 | | 170.15 | | 170.15 | | |
| | 管理费 | | 元 | 194.26 | | 161.11 | | 209.35 | | 191.71 | | |
| | 利润 | | 元 | 93.25 | | 77.33 | | 100.49 | | 92.02 | | |
| 一类工 | | | 工日 | 85.00 | 7.14 | 606.90 | 5.58 | 474.30 | 7.85 | 667.25 | 7.02 | 596.70 |
| 材 料 | 08052120 | 铝单板 2mm | m ² | 150.00 | 10.20 | 1530.00 | 10.20 | 1530.00 | | | | |
| | 08120503 | 铝塑板(双面) | m ² | 125.00 | | | | | 11.777 | 1472.13 | 11.777 | 1472.13 |
| | 03050806 | 带母不锈钢螺栓 M12×45 | 套 | 2.30 | 13.286 | 30.56 | 13.286 | 30.56 | 13.286 | 30.56 | 13.286 | 30.56 |
| | 03050708 | 不锈钢螺栓 M12×110 | 套 | 2.28 | 13.286 | 30.29 | 13.286 | 30.29 | 13.286 | 30.29 | 13.286 | 30.29 |
| | 03590715 | 镀锌连接铁件 | kg | 8.20 | 20.361 | 166.96 | 20.361 | 166.96 | 20.287 | 166.35 | 20.287 | 166.35 |
| | 12410306 | 幕墙结构胶 | L | 120.00 | | | | | 0.20 | 24.00 | 0.20 | 24.00 |
| | 01530101 | 铝合金型材 | kg | 21.50 | 63.08 | 1356.22 | 2.60 | 55.90 | 64.469 | 1386.08 | 2.60 | 55.90 |
| | 11590914 | 硅酮密封胶 | L | 80.00 | 2.289 | 183.12 | 2.289 | 183.12 | 2.289 | 183.12 | 2.289 | 183.12 |
| | 13121504 | 泡沫条 | m | 1.50 | 25.439 | 38.16 | 25.439 | 38.16 | 25.439 | 38.16 | 25.439 | 38.16 |
| | 13030303 | 岩棉 | m ² | 17.50 | 0.91 | 15.93 | 0.91 | 15.93 | 0.91 | 15.93 | 0.91 | 15.93 |
| | 03031222 | 自攻螺钉 M5×25~30 | 十个 | 0.56 | 22.50 | 12.60 | 22.50 | 12.60 | 22.50 | 12.60 | 22.50 | 12.60 |
| | 其它材料费 | 元 | | | 5.60 | | 5.80 | | 5.60 | | 5.60 | |
| 机 械 | 99250304 | 交流弧焊机 容量 30kVA | 台班 | 90.97 | 0.80 | 72.78 | 0.80 | 72.78 | 0.80 | 72.78 | 0.80 | 72.78 |
| | 99192305 | 电锤 功率 520W | 台班 | 8.34 | 0.248 | 2.07 | 0.248 | 2.07 | 0.248 | 2.07 | 0.248 | 2.07 |
| | 99250305 | 交流弧焊机 容量 32kVA | 台班 | 98.64 | 0.80 | 78.91 | 0.80 | 78.91 | 0.80 | 78.91 | 0.80 | 78.91 |
| | 99230127 | 石料切割机 | 台班 | 14.69 | 0.27 | 3.97 | 0.27 | 3.97 | 0.27 | 3.97 | 0.27 | 3.97 |
| | | 其它机械费 | 元 | | | 12.42 | | 12.42 | | 12.42 | | 12.42 |

注: 1. 设计铝合金型材用量与定额不符时, 应按设计用量加 7% 损耗调整含量, 成品铝单板安装折边面积计入材料单价中。

2. 预埋(后置)铁件、钢骨架制作安装按设计用量另套相应子目。

3. 铝塑板用量包括裁切、安装折边损耗, 实际不同时按实调整, 如购入成品铝塑板, 用量按 10.2 计算。

工作内容：刷防锈漆、填防火岩棉、封防火胶泥、安装面板。

计量单位：表中所示

| 定额编号 | | | 14-165 | 14-166 | 14-167 | | | | | |
|------|----------|-------------------------|----------------|--------|------------------|--------|--------|---------|-------|--------|
| 项 目 | 单 位 | 单 价 | 幕墙与建筑物的封边 | | | | | | | |
| | | | 自然层连接 | 顶端、侧边 | | | | | | |
| | | | | 不锈钢 | | 镀锌铁皮 | | | | |
| | | | 10m | | 10m ² | | | | | |
| 数量 | 合计 | 数量 | 合计 | 数量 | 合计 | | | | | |
| 综合单价 | | | 元 | 688.88 | 2672.09 | 867.47 | | | | |
| 其中 | 人工费 | | 元 | 145.35 | 109.65 | 73.10 | | | | |
| | 材料费 | | 元 | 485.53 | 2517.65 | 763.10 | | | | |
| | 机械费 | | 元 | 3.08 | 3.08 | 3.08 | | | | |
| | 管理费 | | 元 | 37.11 | 28.18 | 19.05 | | | | |
| | 利润 | | 元 | 17.81 | 13.53 | 9.14 | | | | |
| 一类工 | | 工日 | 85.00 | 1.71 | 145.35 | 1.29 | 109.65 | 0.86 | 73.10 | |
| 材 料 | 01290430 | 热镀锌钢板 δ 1.5 Q235B | m ² | 64.20 | 5.77 | 370.43 | | | 10.50 | 674.10 |
| | 01291714 | 8K 不锈钢镜面板 1219×3048×1.2 | m ² | 231.30 | | | 10.50 | 2428.65 | | |
| | 13030322 | 防火岩棉 | m ³ | 300.00 | 0.26 | 78.00 | | | | |
| | 11591102 | 玻璃胶 | L | 40.00 | | | 2.10 | 84.00 | 2.10 | 84.00 |
| | 03070114 | 膨胀螺栓 M8×80 | 套 | 0.60 | 16.00 | 9.60 | | | | |
| | 80152515 | 防火胶泥 | kg | 4.50 | 5.00 | 22.50 | | | | |
| | | 其它材料费 | 元 | | 5.00 | | 5.00 | | 5.00 | |
| 机械 | 99230127 | 石料切割机 | 台班 | 14.69 | 0.21 | 3.08 | 0.21 | 3.08 | 0.21 | 3.08 |

注：1. 自然层连接包括每层上下镀锌板，设计钢骨架、防火岩棉、防火胶泥、镀锌板的用量和做法与就定额不符应调整。
 2. 封边指幕墙端壁(两端与顶端)与墙面的封边，封边材料不同应调整。
 3. 预埋(后置)铁件、钢骨架制作安装按设计用量另套相应子目。

14.4 木装修及其它

14.4.1 墙面、梁柱面木龙骨骨架

工作内容：定位、下料、打眼刷洞、埋木砖、安装龙骨、刷防腐油。

计量单位：10m²

| 定 额 编 号 | | | | 14-168 | | 14-169 | | 14-170 | | 14-171 | | | |
|---------|----------|-------------|--|----------------|---------|--------|--------|-----------|--------|-----------|--------|-------------|--------|
| 项 目 | | | | 单 位 | 单 价 | 木龙骨基层 | | | | | | | |
| | | | | | | 墙 面 | | 方 形 柱 梁 面 | | 圆 形 柱 梁 面 | | 方 柱 包 圆 形 面 | |
| | | | | | | 数 量 | 合 计 | 数 量 | 合 计 | 数 量 | 合 计 | 数 量 | 合 计 |
| 综 合 单 价 | | | | 元 | 439.87 | 498.55 | 552.14 | 888.21 | | | | | |
| 其 中 | 人 工 费 | | | 元 | 181.90 | 226.95 | 283.90 | 358.70 | | | | | |
| | 材 料 费 | | | 元 | 180.95 | 177.63 | 154.97 | 392.95 | | | | | |
| | 机 械 费 | | | 元 | 7.09 | 7.30 | 6.00 | 2.80 | | | | | |
| | 管 理 费 | | | 元 | 47.25 | 58.56 | 72.48 | 90.38 | | | | | |
| | 利 润 | | | 元 | 22.68 | 28.11 | 34.79 | 43.38 | | | | | |
| 一 类 工 | | | | 工 日 | 85.00 | 2.14 | 181.90 | 2.67 | 226.95 | 3.34 | 283.90 | 4.22 | 358.70 |
| 材 料 | 05030600 | 普通木成材 | | m ³ | 1600.00 | 0.111 | 177.60 | 0.109 | 174.40 | 0.045 | 72.00 | 0.197 | 315.20 |
| | 05092103 | 细木工板 δ 18mm | | m ² | 38.00 | | | | | 1.23 | 46.74 | 1.56 | 59.28 |
| | 03070114 | 膨胀螺栓 M8×80 | | 套 | 0.60 | | | | | 55.00 | 33.00 | 21.00 | 12.60 |
| | 12060334 | 防腐油 | | kg | 6.00 | 0.30 | 1.80 | 0.30 | 1.80 | 0.30 | 1.80 | 0.30 | 1.80 |
| | 03510705 | 铁钉 70mm | | kg | 4.20 | 0.37 | 1.55 | 0.34 | 1.43 | 0.34 | 1.43 | 0.97 | 4.07 |
| 机 械 | 99192306 | 电锤 功率 520W | | 台班 | 8.34 | 0.801 | 6.68 | 0.826 | 6.89 | 0.691 | 5.76 | 0.261 | 2.18 |
| | | 其它机械费 | | 元 | | 0.41 | | 0.41 | | 0.24 | | 0.62 | |

- 注：1. 墙面、墙裙木龙骨断面是按 24mm×30mm、间距 300mm×300mm 考虑的，设计断面、间距与定额不符时，应按比例调整。龙骨与墙面固定不用木砖改用木针时，定额中普通成材应扣除 0.04m³/10m²。
2. 方形柱梁面、圆柱面、方柱包圆形木龙骨断面分别按 24mm×30mm、40mm×45mm、40mm×50mm 考虑的，设计规格与定额不符时，应按比例调整(未设计规格者按定额执行)。
3. 定额中墙面、梁柱面木龙骨的损耗率为 5%。

工作内容：同前。

计量单位：10m²

| 定 额 编 号 | | | | 14-172 | | 14-173 | | 14-174 | | | |
|---------|----------|-------------|--|----------------|---------|-------------|--------|-------------|--------|---------------------------|--------|
| 项 目 | | | | 单 位 | 单 价 | 木龙骨基层 | | | | | |
| | | | | | | 柱 帽、柱 脚 方 柱 | | 柱 帽、柱 脚 圆 柱 | | 任 两 道 线 或 两 道 线 以 上 柱 脚、帽 | |
| | | | | | | 数 量 | 合 计 | 数 量 | 合 计 | 数 量 | 合 计 |
| 综 合 单 价 | | | | 元 | 530.05 | 681.24 | 749.26 | | | | |
| 其 中 | 人 工 费 | | | 元 | 295.80 | 369.75 | 414.80 | | | | |
| | 材 料 费 | | | 元 | 116.28 | 166.11 | 177.15 | | | | |
| | 机 械 费 | | | 元 | 6.22 | 6.26 | 2.80 | | | | |
| | 管 理 费 | | | 元 | 75.51 | 94.00 | 104.40 | | | | |
| | 利 润 | | | 元 | 36.24 | 45.12 | 50.11 | | | | |
| 一 类 工 | | | | 工 日 | 85.00 | 3.48 | 295.80 | 4.35 | 369.75 | 4.88 | 414.80 |
| 材 料 | 05030600 | 普通木成材 | | m ³ | 1600.00 | 0.05 | 80.00 | 0.05 | 80.00 | 0.06 | 96.00 |
| | 05092103 | 细木工板 δ 18mm | | m ² | 38.00 | | | 1.35 | 51.30 | 1.72 | 65.36 |
| | 03070114 | 膨胀螺栓 M8×80 | | 套 | 0.60 | 55.00 | 33.00 | 55.00 | 33.00 | 21.00 | 12.60 |
| | 03510705 | 铁钉 70mm | | kg | 4.20 | 0.78 | 3.28 | 0.43 | 1.81 | 0.76 | 3.19 |
| 机 械 | 99192305 | 电锤 功率 520W | | 台班 | 8.34 | 0.691 | 5.76 | 0.691 | 5.76 | 0.261 | 2.18 |
| | | 其它机械费 | | 元 | | 0.46 | | 0.50 | | 0.62 | |

工作内容：同前。

计量单位：10m²

| 定额编号 | | | | 14-175 | | | |
|------|----------|---------------|----------------|---------|--------|---------------|--------|
| 项 目 | | | | 单 位 | 单 价 | 木龙骨基层 | |
| | | | | | | 柱帽、柱脚方柱(包圆形面) | |
| | | | | | | 数量 | 合计 |
| 综合单价 | | | | 元 | 852.93 | | |
| 人工费 | | | | 元 | 443.70 | | |
| 材料费 | | | | 元 | 241.09 | | |
| 机械费 | | | | 元 | 2.90 | | |
| 管理费 | | | | 元 | 111.65 | | |
| 利 润 | | | | 元 | 53.59 | | |
| 一类工 | | | | 工日 | 85.00 | 5.22 | 443.70 |
| 材 料 | 05030600 | 普通木成材 | m ³ | 1600.00 | 0.10 | 160.00 | |
| | 05092103 | 细木工板 δ 18mm | m ² | 38.00 | 1.72 | 65.36 | |
| | 03070114 | 膨胀螺栓 M8×80 | 套 | 0.60 | 20.90 | 12.54 | |
| | 03510705 | 铁钉 70mm | kg | 4.20 | 0.76 | 3.19 | |
| 机 械 | 99210103 | 木工圆锯机 直径500mm | 台班 | 27.63 | 0.026 | 0.72 | |
| | 99192305 | 电锤 功率520W | 台班 | 8.34 | 0.261 | 2.18 | |

工作内容：定位、弹线、下料、安装龙骨、刷防腐油。

计量单位：10m²

| 定额编号 | | | | 14-176 | | 14-177 | | 14-178 | | 14-179 | | | |
|------|----------|---------------|----------------|---------|--------|-------------|--------|--------|-------------|----------|--------|--------|--------|
| 项 目 | | | | 单 位 | 单 价 | 隔断木龙骨 | | | | | | | |
| | | | | | | 断面40×50(mm) | | | 断面50×70(mm) | | | | |
| | | | | | | 横纵向距(mm) | | | | 纵横向距(mm) | | | |
| | | | | | | 300 | | 400 | | 600 | | | |
| | | | | | | 数量 | 合计 | 数量 | 合计 | 数量 | 合计 | 数量 | 合计 |
| 综合单价 | | | | 元 | 393.19 | 314.45 | 522.39 | 395.76 | | | | | |
| 人工费 | | | | 元 | 96.05 | 81.60 | 137.70 | 119.85 | | | | | |
| 材料费 | | | | 元 | 256.18 | 197.40 | 328.18 | 226.20 | | | | | |
| 机械费 | | | | 元 | 3.96 | 3.84 | 4.06 | 3.92 | | | | | |
| 管理费 | | | | 元 | 25.00 | 21.36 | 35.44 | 30.94 | | | | | |
| 利 润 | | | | 元 | 12.00 | 10.25 | 17.01 | 14.85 | | | | | |
| 一类工 | | | | 工日 | 85.00 | 1.13 | 96.05 | 0.96 | 81.60 | 1.62 | 137.70 | 1.41 | 119.85 |
| 材 料 | 05030600 | 普通木成材 | m ³ | 1600.00 | 0.144 | 230.40 | 0.108 | 172.80 | 0.189 | 302.40 | 0.126 | 201.60 | |
| | 03070114 | 膨胀螺栓 M8×80 | 套 | 0.60 | 32.00 | 19.20 | 32.00 | 19.20 | 32.00 | 19.20 | 32.00 | 19.20 | |
| | 03510705 | 铁钉 70mm | kg | 4.20 | 1.08 | 4.54 | 0.80 | 3.36 | 1.08 | 4.54 | 0.80 | 3.36 | |
| | 12060334 | 防腐油 | kg | 6.00 | 0.34 | 2.04 | 0.34 | 2.04 | 0.34 | 2.04 | 0.34 | 2.04 | |
| 机 械 | 99192305 | 电锤 功率520W | 台班 | 8.34 | 0.401 | 3.34 | 0.401 | 3.34 | 0.401 | 3.34 | 0.401 | 3.34 | |
| | 99210103 | 木工圆锯机 直径500mm | 台班 | 27.63 | | | | 0.026 | 0.72 | 0.021 | 0.58 | | |
| | | 其它机械费 | 元 | | 0.62 | | 0.50 | | | | | | |

注：木龙骨设计断面、间距与定额不符时，材积应调整。断面按比例调整，调整材积=定额间距/设计间距×定额材积含量。

14.4.2 金属龙骨

工作内容: 1. 轻钢龙骨: 定位、弹线、下料、安装龙骨、刷防腐油。
2. 铝合金龙骨: 定位、弹线、下料、埋螺栓、安装龙骨。

计量单位: 10m²

| 定额编号 | | | | 14-180 | | 14-181 | | 14-182 | | |
|----------|----------|---------------------|-------|--------|-------|----------|-------|---------|-------|--------|
| 项 目 | | 单 位 | 单 价 | 隔墙轻钢龙骨 | | 附墙卡式轻钢龙骨 | | 铝合金龙骨 | | |
| | | | | 数量 | 合计 | 数量 | 合计 | 数量 | 合计 | |
| 综合单价 | | | 元 | 651.34 | | 744.96 | | 1036.62 | | |
| 其中 | 人工费 | | 元 | 77.35 | | 70.55 | | 91.80 | | |
| | 材料费 | | 元 | 535.10 | | 638.64 | | 896.62 | | |
| | 机械费 | | 元 | 7.50 | | 7.06 | | 10.39 | | |
| | 管理费 | | 元 | 21.21 | | 19.40 | | 25.55 | | |
| | 利 润 | | 元 | 10.18 | | 9.31 | | 12.26 | | |
| 二类工 | | 工日 | 85.00 | 0.91 | 77.35 | 0.83 | 70.55 | 1.08 | 91.80 | |
| 材 料 | 08310141 | U型轻钢龙骨 38×25 | m | 11.00 | 14.14 | 155.54 | | | | |
| | 08310144 | U型轻钢龙骨 75×40 | m | 10.00 | 27.56 | 275.60 | | | | |
| | 08310142 | D型轻钢龙骨 50×20 | m | 11.00 | | | 37.76 | 415.36 | | |
| | 03070114 | 膨胀螺栓 M8×80 | 套 | 0.60 | 25.00 | 15.00 | 25.00 | 15.00 | 51.00 | 30.60 |
| | 08310145 | U型轻钢龙骨 75×50 | m | 11.00 | 7.07 | 77.77 | | | | |
| | 08310151 | 卡式轻钢龙骨 25×20 | m | 9.00 | | | 17.88 | 160.92 | | |
| | 01530131 | 铝合金型材 76.3×44.5×1.5 | kg | 21.50 | | | | | 40.28 | 866.02 |
| | 08310155 | 边龙骨 30×20 | m | 9.00 | | | 2.55 | 22.95 | | |
| | 03512000 | 射钉 | 百个 | 21.00 | 0.15 | 3.15 | 0.15 | 3.15 | | |
| | 01270101 | 型钢 | kg | 4.08 | | | 3.24 | 13.22 | | |
| | 02070261 | 橡皮垫圈 | 百个 | 30.00 | 0.25 | 7.50 | 0.25 | 7.50 | | |
| | 03010322 | 铝拉铆钉 LD-1 | 十个 | 0.30 | 1.80 | 0.54 | 1.80 | 0.54 | | |
| | 99192305 | 电锤 功率 520W | 台班 | 8.34 | 0.311 | 2.59 | 0.311 | 2.59 | 0.638 | 5.32 |
| 99230127 | 石料切割机 | 台班 | 14.69 | 0.3344 | 4.91 | 0.304 | 4.47 | 0.345 | 5.07 | |

注: 1. 竖龙骨间距按 400mm, 穿芯龙骨间距按 600mm 考虑, 设计间距不同, 可换算含量, 损耗按 6% 计算。
2. 卡式竖龙骨间距按 300mm, 横向卡式龙骨间距按 600mm 考虑, 设计间距不同, 可换算含量, 损耗按 6% 计算。
3. 定额中铝合金龙骨每 10m² 含 40.28m (包括 7% 损耗在内) 考虑, 设计规格、间距与定额不符时, 应按比例调整, 其它不变。

工作内容：构件加固、安装校正、电焊或螺栓固定。

计量单位：t

| 定额编号 | | | 14-183 | | | |
|------|----------|----------------|--------|---------|--------|--------|
| 项 目 | | | 单 位 | 单 价 | 钢筋架安装 | |
| | | | | | 数量 | 合计 |
| 综合单价 | | | 元 | 1459.36 | | |
| 其中 | 人工费 | | 元 | 560.88 | | |
| | 材料费 | | 元 | 619.12 | | |
| | 机械费 | | 元 | 52.43 | | |
| | 管理费 | | 元 | 153.33 | | |
| | 利 润 | | 元 | 73.60 | | |
| 二类工 | | | 工日 | 82.00 | 6.84 | 560.88 |
| 材 料 | 03410205 | 电焊条 J422 | kg | 5.80 | 2.40 | 13.92 |
| | 03070132 | 膨胀螺栓 M12×110 | 套 | 3.40 | 178.00 | 605.20 |
| 机 械 | 99250304 | 交流弧焊机 容量 30kVA | 台班 | 90.97 | 0.37 | 33.66 |
| | 99192305 | 电锤 功率 520W | 台班 | 8.34 | 2.25 | 18.77 |

注：螺栓用量按设计调整。

14.4.3 墙、柱梁面夹板基层

工作内容：定位、打眼剔洞、埋木楔、安装多层夹板、刷防腐油。

计量单位：10m²

| 定额编号 | | | 14-184 | | 14-185 | | 14-186 | | 14-187 | | | |
|------|----------|----------------|----------------|---------|----------|--------|--------|--------|----------------|--------|-------|--------|
| 项 目 | | | 单 位 | 单 价 | 墙面细木工板基层 | | | | 柱、梁面 细木工板基层 | | | |
| | | | | | 钉在木楔上 | | 钉在龙骨上 | | 钉在木楔上 | | 钉在龙骨上 | |
| | | | | | 数量 | 合计 | 数量 | 合计 | 数量 | 合计 | 数量 | 合计 |
| 综合单价 | | | 元 | 742.80 | 539.94 | 801.59 | 554.78 | | | | | |
| 其中 | 人工费 | | 元 | 164.05 | 101.15 | 204.00 | 110.50 | | | | | |
| | 材料费 | | 元 | 508.33 | 401.03 | 512.03 | 402.83 | | | | | |
| | 机械费 | | 元 | 7.09 | 0.24 | 7.36 | 0.41 | | | | | |
| | 管理费 | | 元 | 42.79 | 25.35 | 52.84 | 27.73 | | | | | |
| | 利 润 | | 元 | 20.54 | 12.17 | 25.36 | 13.31 | | | | | |
| 一类工 | | | 工日 | 85.00 | 1.93 | 164.05 | 1.19 | 101.15 | 2.40 | 204.00 | 1.30 | 110.50 |
| 材 料 | 32090101 | 周转木材 | m ³ | 1850.00 | 0.058 | 107.30 | | | 0.06 | 111.00 | | |
| | 05092103 | 细木工板 518mm | m ² | 38.00 | 10.50 | 399.00 | 10.50 | 399.00 | 10.50 | 399.00 | 10.50 | 399.00 |
| | 12060334 | 防腐油 | kg | 6.00 | | | | | | | 0.30 | 1.80 |
| | 03510705 | 铁钉 70mm | kg | 4.20 | 0.34 | 1.43 | 0.34 | 1.43 | 0.34 | 1.43 | 0.34 | 1.43 |
| | | 其它材料费 | 元 | | | 0.60 | | 0.60 | | 0.60 | | 0.60 |
| 机 械 | 99192305 | 电锤 功率 520W | 台班 | 8.34 | 0.801 | 6.68 | | | 0.826 | 6.89 | | |
| | 99210103 | 木工圆锯机 直径 500mm | 台班 | 27.63 | | | | | 0.017 | 0.47 | | |
| | | 其它机械费 | 元 | | | 0.41 | | 0.24 | | | | 0.41 |

注：1. 在基层板上再做一层凸面夹板时，每10m²另加夹板10.5m²、人工1.90工日，工程量按设计层数及设计面积计算。

2. 设计采用基层板材料不同可换算。

3. 定额按钉在木龙骨上，设计钉在钢龙骨上，铁钉与自攻螺丝替换，人工乘以系数1.05。

工作内容：同前。

计量单位：10m²

| 定额编号 | | | 14-188 | | | |
|------|----------|------------|----------------|-------|-------------|--------|
| 项 目 | | | 单 位 | 单 价 | 柱帽、柱脚细木工板基层 | |
| | | | | | 钉在龙骨上 | |
| | | | | | 数量 | 合计 |
| 综合单价 | | | 元 | | 680.84 | |
| 其中 | 人工费 | | 元 | | 204.00 | |
| | 材料费 | | 元 | | 401.03 | |
| | 机械费 | | 元 | | 0.24 | |
| | 管理费 | | 元 | | 51.06 | |
| | 利 润 | | 元 | | 24.51 | |
| 一类工 | | | 工日 | 85.00 | 2.40 | 204.00 |
| 材 料 | 05092103 | 细木工板 δ18mm | m ² | 38.00 | 10.50 | 399.00 |
| | 03510705 | 铁钉 70mm | kg | 4.20 | 0.34 | 1.43 |
| | | 其它材料费 | 元 | | | 0.60 |
| 机械 | | 其它机械费 | 元 | | | 0.24 |

- 注：1. 在基层板上再做一层凸面夹板时，每10m²另加夹板10.5m²、人工3.33工日，工程量按设计层数及设计面积计算。
 2. 定额按钉在木龙骨上，设计钉在钢龙骨上，铁钉与自攻螺丝替换，人工乘以系数1.05计算。
 3. 设计采用基层板材料不同可换算。

14.4.4 墙、柱梁面各种面层

工作内容：清理基层、下料、剔胶、粘贴、铺钉面层、清理净面。

计量单位：10m²

| 定额编号 | | | 14-189 | | 14-190 | | 14-191 | | 14-192 | | | |
|------|----------|-----------------|----------------|--------|---------------|--------|--------|--------|--------|--------|----------|--------|
| 项 目 | | | 单 位 | 单 价 | 胶合板面钉在木龙骨或夹板上 | | | | | | | |
| | | | | | 墙面 | | 柱、梁 | | 圆柱 | | 柱帽、柱脚及其它 | |
| | | | | | 数量 | 合计 | 数量 | 合计 | 数量 | 合计 | 数量 | 合计 |
| 综合单价 | | | 元 | 228.58 | 254.38 | 284.65 | 339.56 | | | | | |
| 其中 | 人工费 | | 元 | 73.10 | 87.55 | 109.65 | 145.35 | | | | | |
| | 材料费 | | 元 | 128.43 | 134.43 | 134.43 | 140.43 | | | | | |
| | 机械费 | | 元 | — | — | — | — | | | | | |
| | 管理费 | | 元 | 18.28 | 21.89 | 27.41 | 36.34 | | | | | |
| | 利 润 | | 元 | 8.77 | 10.51 | 13.16 | 17.44 | | | | | |
| 一类工 | | | 工日 | 85.00 | 0.86 | 73.10 | 1.03 | 87.55 | 1.29 | 109.65 | 1.71 | 145.35 |
| 材 料 | 05050107 | 胶合板 2440×1220×3 | m ² | 12.00 | 10.50 | 126.00 | 11.00 | 132.00 | 11.00 | 132.00 | 11.50 | 138.00 |
| | 12413544 | 聚醋酸乙烯乳液 | kg | 5.00 | 0.31 | 1.55 | 0.31 | 1.55 | 0.31 | 1.55 | 0.31 | 1.55 |
| | 03510705 | 铁钉 70mm | kg | 4.20 | 0.21 | 0.88 | 0.21 | 0.88 | 0.21 | 0.88 | 0.21 | 0.88 |

- 注：1. 设计采用胶合板不同材料可换算。
 2. 在有凹凸基层夹板上钉(贴)胶合板面层，按相应子目执行，每10m²人工乘以系数1.30、胶合板用量改为11.00m²。

工作内容：同前。

计量单位：10m²

| 定额编号 | | | | 14-193 | | 14-194 | | 14-195 | | 14-196 | | | |
|------|----------|-------|----------------|--------|--------|---------------|--------|--------|--------|--------|--------|----------|--------|
| 项 目 | | | | 单 位 | 单 价 | 木质切片板粘贴在夹板基层上 | | | | | | | |
| | | | | | | 墙面 | | 柱、梁 | | 圆柱 | | 柱帽、柱脚及其它 | |
| | | | | | | 数量 | 合计 | 数量 | 合计 | 数量 | 合计 | 数量 | 合计 |
| 综合单价 | | | | 元 | 418.74 | 458.02 | 477.82 | 496.13 | | | | | |
| 其中 | 人工费 | | | 元 | 102.00 | 124.10 | 138.55 | 145.35 | | | | | |
| | 材料费 | | | 元 | 279.00 | 288.00 | 288.00 | 297.00 | | | | | |
| | 机械费 | | | 元 | — | — | — | — | | | | | |
| | 管理费 | | | 元 | 25.50 | 31.03 | 34.64 | 36.34 | | | | | |
| | 利润 | | | 元 | 12.24 | 14.89 | 16.63 | 17.44 | | | | | |
| 一类工 | | | | 工日 | 85.00 | 1.20 | 102.00 | 1.46 | 124.10 | 1.63 | 138.55 | 1.71 | 145.35 |
| 材料 | 05150102 | 普通切片板 | m ² | 18.00 | 10.50 | 189.00 | 11.00 | 198.00 | 11.00 | 198.00 | 11.50 | 207.00 | |
| | 12413535 | 万能胶 | kg | 20.00 | 4.50 | 90.00 | 4.50 | 90.00 | 4.50 | 90.00 | 4.50 | 90.00 | |

注：1. 在有凹凸基层夹板上镶贴切片板面层时，按墙面定额人工乘以系数 1.30，切片板含量乘以系数 1.05，其它不变。
2. 设计普通切片板斜拼纹者，每 10m²斜拼纹按墙面定额人工乘以系数 1.30，切片板含量乘以系数 1.10，其它不变。

工作内容：测量、排版、采购或加工成品、基层清理、挂配件安装、校正、成品装饰板安装、调整、固定、油漆修补、表面清理、成品保护。

计量单位：10m²

| 定额编号 | | | | 14-197 | | | | 14-198 | | | | | |
|------|----------|---------------|----------------|--------|---------|-----------|--------|---------|--------|------------|--|----|--|
| 项 目 | | | | 单 位 | 单 价 | 成品多层木质饰面板 | | | | 成品多层复合装饰面板 | | | |
| | | | | | | 安装墙面 | | | | | | | |
| | | | | | | 数量 | | 合计 | | 数量 | | 合计 | |
| 综合单价 | | | | 元 | 3381.08 | 2636.51 | | | | | | | |
| 其中 | 人工费 | | | 元 | 479.40 | 378.25 | | | | | | | |
| | 材料费 | | | 元 | 2714.59 | 2108.59 | | | | | | | |
| | 机械费 | | | 元 | 7.09 | 7.09 | | | | | | | |
| | 管理费 | | | 元 | 121.62 | 96.34 | | | | | | | |
| | 利润 | | | 元 | 58.38 | 46.24 | | | | | | | |
| 一类工 | | | | 工日 | 85.00 | 5.64 | 479.40 | 4.45 | 378.25 | | | | |
| 材料 | 05150221 | 成品多层木质装饰面板 | m ² | 260.00 | 10.10 | 2626.00 | | | | | | | |
| | 05150223 | 成品多层复合装饰面板 | m ² | 200.00 | | | 10.10 | 2020.00 | | | | | |
| | 03510705 | 铁钉 70mm | kg | 4.20 | 0.34 | 1.43 | 0.34 | 1.43 | | | | | |
| | 03031222 | 自攻螺钉 M5×25~30 | 十个 | 0.56 | 6.60 | 3.70 | 6.60 | 3.70 | | | | | |
| | 08370507 | 成品装饰板配套挂件 | 只 | 0.55 | 66.00 | 36.30 | 66.00 | 36.30 | | | | | |
| | 11591102 | 玻璃胶 | L | 40.00 | 1.164 | 46.56 | 1.164 | 46.56 | | | | | |
| | | 其它材料费 | 元 | | | 0.60 | | 0.60 | | | | | |
| 机械 | 99192305 | 电锤 功率 520W | 台班 | 8.34 | 0.801 | 6.68 | 0.801 | 6.68 | | | | | |
| | | 其它机械费 | 元 | | | 0.41 | | 0.41 | | | | | |

注：1. 配套挂件、嵌缝胶与设计材料、用量不同可换算。
2. 胶用量损耗按 10% 计算。
3. 安装柱梁面人工乘以系数 1.1。

工作内容：清理基层、打胶、粘贴面层、清理净面。

计量单位：10m²

| 定额编号 | | | | 14-199 | | 14-200 | | 14-201 | | 14-202 | | | |
|------|----------|-------------------------|--|----------------|---------|--------|---------|--------|---------|--------|---------|----------|---------|
| 项 目 | | | | 单 位 | 单 价 | 不锈钢镜面板 | | | | | | | |
| | | | | | | 墙面 | | 柱、梁 | | 圆柱 | | 柱帽、柱脚及其它 | |
| | | | | | | 数量 | 合计 | 数量 | 合计 | 数量 | 合计 | 数量 | 合计 |
| 综合单价 | | | | 元 | 2621.30 | | 2639.93 | | 2691.74 | | 2728.44 | | |
| 其中 | 人工费 | | | 元 | 136.85 | | 150.45 | | 164.90 | | 215.05 | | |
| | 材料费 | | | 元 | 2433.82 | | 2433.82 | | 2465.82 | | 2433.82 | | |
| | 机械费 | | | 元 | — | | — | | — | | — | | |
| | 管理费 | | | 元 | 34.21 | | 37.61 | | 41.23 | | 53.76 | | |
| | 利润 | | | 元 | 16.42 | | 18.05 | | 19.79 | | 25.81 | | |
| 一类工 | | | | 工日 | 85.00 | 1.61 | 136.85 | 1.77 | 150.45 | 1.94 | 164.90 | 2.53 | 215.05 |
| 材 料 | 01291714 | 8K 不锈钢镜面板 1219×3048×1.2 | | m ² | 231.30 | 10.20 | 2359.26 | 10.20 | 2359.26 | 10.20 | 2359.26 | 10.20 | 2359.26 |
| | 12413535 | 万能胶 | | kg | 20.00 | 1.40 | 28.00 | 1.40 | 28.00 | 3.00 | 60.00 | 1.40 | 28.00 |
| | 11591102 | 玻璃胶 | | L | 40.00 | 1.164 | 46.56 | 1.164 | 46.56 | 1.164 | 46.56 | 1.164 | 46.56 |

注：设计楼缝处用卡口槽时，每10m 缝另增加人工0.19工日、不锈钢板0.45m²。不锈钢板含铣槽折边等钣金加工费。

工作内容：同前。

计量单位：10m²

| 定额编号 | | | | 14-203 | | 14-204 | | 14-205 | | | |
|------|----------|--------------------|--|----------------|--------|----------|---------|--------|--------|-------|--------|
| 项 目 | | | | 单 位 | 单 价 | 粘贴在夹板基层上 | | | | | |
| | | | | | | 装饰板 | | 铝塑板 | | 粘贴切片皮 | |
| | | | | | | 数量 | 合计 | 数量 | 合计 | | |
| 综合单价 | | | | 元 | 681.11 | | 1140.02 | | 486.19 | | |
| 其中 | 人工费 | | | 元 | 150.45 | | 124.10 | | 187.00 | | |
| | 材料费 | | | 元 | 475.00 | | 970.00 | | 230.00 | | |
| | 机械费 | | | 元 | — | | — | | — | | |
| | 管理费 | | | 元 | 37.61 | | 31.03 | | 46.75 | | |
| | 利润 | | | 元 | 18.05 | | 14.89 | | 22.44 | | |
| 一类工 | | | | 工日 | 85.00 | 1.77 | 150.45 | 1.46 | 124.10 | 2.20 | 187.00 |
| 材 料 | 05070715 | 防火面板 2440×1220×1.0 | | m ² | 35.00 | 11.00 | 385.00 | | | | |
| | 08120502 | 铝塑板(单面) | | m ² | 80.00 | | | 11.00 | 880.00 | | |
| | 05150602 | 切片皮 0.5mm | | m ² | 14.00 | | | | | 12.00 | 168.00 |
| | 12413535 | 万能胶 | | kg | 20.00 | 4.50 | 90.00 | 4.50 | 90.00 | 3.10 | 62.00 |

- 注：1. 设计采用装饰板不同材料可换算。
 2. 铝塑板含裁剪、抽槽、折边等加工损耗。
 3. 粘贴切片皮仅贴门的侧面，封边及装饰线条等处时，人工乘以系数3，其它不变。

工作内容: 1. 硬包: 清理基层、基层排版、背衬板下料倒边、粘贴皮革、安装板块。

2. 软包: 清理基层、基层排版、背衬板下料倒边、粘贴海绵、皮革包面、安装板块。

计量单位: 10m²

| 定额编号 | | | | 14-206 | | 14-207 | | |
|--------|----------|---------|----------------|--------|----------|--------|----------|--------|
| 项 目 | | | 单 位 | 单 价 | 硬包合成革粘贴在 | | 软包合成革粘贴在 | |
| | | | | | 夹板基层上墙面 | | | |
| | | | | | 数量 | 合计 | 数量 | 合计 |
| 综合单价 | | | | 元 | 472.33 | 703.21 | | |
| 其中 | 人工费 | | | 元 | 152.15 | 198.05 | | |
| | 材料费 | | | 元 | 263.88 | 431.88 | | |
| | 机械费 | | | 元 | — | — | | |
| | 管理费 | | | 元 | 38.04 | 49.51 | | |
| | 利润 | | | 元 | 18.26 | 23.77 | | |
| 一类工 | | | 工日 | 85.00 | 1.79 | 152.15 | 2.33 | 198.05 |
| 材 料 | 02350202 | 人造革 | m ² | 15.00 | 10.20 | 153.00 | 10.20 | 153.00 |
| | 05070100 | 纤维板 | m ² | 6.00 | 11.00 | 66.00 | 11.00 | 66.00 |
| | 02350101 | 海绵 620 | m ² | 16.00 | | | 10.50 | 168.00 |
| | 12413535 | 万能胶 | kg | 20.00 | 2.20 | 44.00 | 2.20 | 44.00 |
| | 03510705 | 铁钉 70mm | kg | 4.20 | 0.21 | 0.88 | 0.21 | 0.88 |

注: 设计装饰面上钉压条时, 按相应子目执行。皮革装饰面层为购入成品, 包含裁剪、含背衬布、走边线等, 如为传统现场裁剪皮革, 含量按 12m²/10m² 执行。皮革、背衬板等材料不同可换算。柱面人工增加 0.09 工日/10m²。

工作内容: 1. 硬包: 清理基层、基层排版、背衬板下料倒边、布艺包面、安装板块。

2. 软包: 清理基层、基层排版、背衬板下料倒边、粘贴海绵、布艺包面、安装板块。

计量单位: 10m²

| 定额编号 | | | | 14-208 | | 14-209 | | |
|--------|----------|---------|----------------|--------|---------|---------|---------|--------|
| 项 目 | | | 单 位 | 单 价 | 布艺硬包粘贴在 | | 布艺软包粘贴在 | |
| | | | | | 夹板基层上墙面 | | | |
| | | | | | 数量 | 合计 | 数量 | 合计 |
| 综合单价 | | | | 元 | 817.35 | 1023.78 | | |
| 其中 | 人工费 | | | 元 | 209.10 | 237.15 | | |
| | 材料费 | | | 元 | 530.88 | 698.88 | | |
| | 机械费 | | | 元 | — | — | | |
| | 管理费 | | | 元 | 52.28 | 59.29 | | |
| | 利润 | | | 元 | 25.09 | 28.46 | | |
| 一类工 | | | 工日 | 85.00 | 2.46 | 209.10 | 2.79 | 237.15 |
| 材 料 | 10450321 | 丝绒面料 | m ² | 35.00 | 12.00 | 420.00 | 12.00 | 420.00 |
| | 05070100 | 纤维板 | m ² | 6.00 | 11.00 | 66.00 | 11.00 | 66.00 |
| | 02350101 | 海绵 820 | m ² | 16.00 | | | 10.50 | 168.00 |
| | 12413535 | 万能胶 | kg | 20.00 | 2.20 | 44.00 | 2.20 | 44.00 |
| | 03510705 | 铁钉 70mm | kg | 4.20 | 0.21 | 0.88 | 0.21 | 0.88 |

注: 设计装饰面上钉压条或装饰钉时, 按相应子目执行。布艺、背衬板、海绵等材料不同可换算。

工作内容：清理基层、下料、粘贴面层。

计量单位：10m²

| 定额编号 | | | | 14-210 | | | |
|------|----------|----------------|----------------|--------|-------|----------|--------|
| 项 目 | | | | 单 位 | 单 价 | 增毯粘贴在 | |
| | | | | | | 胶合板基层上增面 | |
| | | | | | | 数量 | 合计 |
| 综合单价 | | | | 元 | | 684.09 | |
| 其中 | 人工费 | | | 元 | | 160.65 | |
| | 材料费 | | | 元 | | 464.00 | |
| | 机械费 | | | 元 | | — | |
| | 管理费 | | | 元 | | 40.16 | |
| | 利润 | | | 元 | | 19.28 | |
| 一类工 | | | | 工日 | 85.00 | 1.89 | 160.65 |
| 材料 | 10430331 | 印花增毯 1.05m×30m | m ² | 35.00 | | 12.00 | 420.00 |
| | 12413535 | 万能胶 | kg | 20.00 | | 2.20 | 44.00 |

注：1. 设计装饰面上钉压条时，按相应子目执行。
2. 增毯材料不同可换算。

工作内容：清理基层、弹线、下料、安装玻璃面层、磨砂打边、清理净面。

计量单位：10m²

| 定额编号 | | | | 14-211 | | 14-212 | | | |
|------|----------|------------|----------------|---------|-------|---------|--------|---------|--------|
| 项 目 | | | | 单 位 | 单 价 | 玻璃粘贴在 | | | |
| | | | | | | 夹板基层上增面 | | 砂浆砖面增面 | |
| | | | | | | 数量 | 合计 | 数量 | 合计 |
| 综合单价 | | | | 元 | | 1195.87 | | 1468.50 | |
| 其中 | 人工费 | | | 元 | | 218.45 | | 164.90 | |
| | 材料费 | | | 元 | | 896.60 | | 1237.10 | |
| | 机械费 | | | 元 | | — | | 4.00 | |
| | 管理费 | | | 元 | | 54.61 | | 42.23 | |
| | 利润 | | | 元 | | 26.21 | | 20.27 | |
| 一类工 | | | | 工日 | 85.00 | 2.57 | 218.45 | 1.94 | 164.90 |
| 材料 | 06250722 | 镀银镜面玻璃 5mm | m ² | 65.00 | 11.80 | 767.00 | 11.80 | 767.00 | |
| | 11591102 | 玻璃胶 | L | 40.00 | 3.24 | 129.60 | | | |
| | 12430318 | 双面胶带 52.0 | m | 7.80 | | | 55.80 | 435.24 | |
| | 03030115 | 木螺钉 M4×30 | 十个 | 0.30 | | | 6.60 | 1.98 | |
| | 12413514 | XY508 胶 | kg | 65.00 | | | 0.25 | 16.25 | |
| | 12413518 | 901 胶 | kg | 2.50 | | | 0.25 | 0.63 | |
| | 05030600 | 普通木成材 | m ³ | 1600.00 | | | 0.01 | 16.00 | |
| 机械 | 99192305 | 电锤 功率 520W | 台班 | 8.34 | | | 0.48 | 4.00 | |

注：1. 面层设计钉压条时，按相应子目执行。
2. 面层设计有不锈钢装饰钉时，装饰钉按个另行计算。
3. 玻璃镜面设计木边框时，边框材积按设计用量加 5% 损耗计算，人工增 3.2 工日/10m²。
4. 边框设计包不锈钢板，按包不锈钢板的展开面积计算，套相应镜面不锈钢金属装饰线条子目。
5. 成品玻璃材料不同可换算。
6. 夹板基层上柱面人工增加 0.11 工日/10m²。
7. 边框设计包不锈钢板，按包不锈钢板的展开面积计算，套柱帽、柱脚及其它不锈钢镜面板子目。
8. 砂浆砖面柱面人工增加 0.58 工日/10m²。

工作内容：清理基层、定位下料、制作、铺钉面层、清理净面。

计量单位：10m²

| 定额编号 | | | | 14-213 | | 14-214 | | |
|------|----------|----------------------|----------------|---------|---------------|--------|-------|--------|
| 项 目 | | | 单 位 | 单 价 | 硬木板条墙面 20mm 厚 | | 竹片墙面 | |
| | | | | | 数量 | 合计 | 数量 | 合计 |
| 综合单价 | | | | 元 | 868.87 | 552.31 | | |
| 其中 | 人工费 | | | 元 | 225.25 | 164.90 | | |
| | 材料费 | | | 元 | 548.02 | 326.39 | | |
| | 机械费 | | | 元 | 8.95 | — | | |
| | 管理费 | | | 元 | 58.55 | 41.23 | | |
| | 利 润 | | | 元 | 28.10 | 19.79 | | |
| 一类工 | | | 工日 | 85.00 | 2.65 | 225.25 | 1.94 | 164.90 |
| 材 料 | 05030615 | 硬木成材 | m ³ | 2600.00 | 0.21 | 546.00 | | |
| | 05350109 | 半园竹片 | m ² | 30.00 | | | 10.50 | 315.00 |
| | 03510705 | 铁钉 70mm | kg | 4.20 | 0.48 | 2.02 | | |
| | 03510101 | 镀锌半圆头钉 | kg | 5.00 | | | 0.73 | 3.65 |
| | 03570225 | 镀锌铁丝 13#~17# | kg | 6.00 | | | 1.29 | 7.74 |
| 机械 | 99210311 | 木工压刨床 刨削宽度(单面 600mm) | 台班 | 38.56 | 0.232 | 8.95 | | |

注：1. 硬木板条厚度不同，木材用量应换算，其它不变。
2. 竹片板条加工不同，单价应换算，其它不变。

工作内容：同前。

计量单位：10m²

| 定额编号 | | | | 14-215 | | 14-216 | | 14-217 | | |
|------|----------|---------------|----------------|--------|--------|--------|-------|--------|-------|--------|
| 项 目 | | | 单 位 | 单 价 | 石膏板墙面 | | 超细玻璃棉 | | 水泥压力板 | |
| | | | | | 数量 | 合计 | 数量 | 合计 | 数量 | 合计 |
| 综合单价 | | | | 元 | 293.39 | 221.76 | | 401.77 | | |
| 其中 | 人工费 | | | 元 | 103.70 | 62.05 | | 87.55 | | |
| | 材料费 | | | 元 | 151.32 | 136.75 | | 281.82 | | |
| | 机械费 | | | 元 | — | — | | — | | |
| | 管理费 | | | 元 | 25.93 | 15.51 | | 21.89 | | |
| | 利 润 | | | 元 | 12.44 | 7.45 | | 10.51 | | |
| 一类工 | | | 工日 | 85.00 | 1.22 | 103.70 | 0.73 | 62.05 | 1.03 | 87.55 |
| 材 料 | 08010200 | 纸面石膏板 | m ² | 12.00 | 11.00 | 132.00 | | | | |
| | 13070105 | 超细玻璃棉 厚 100mm | m ² | 13.00 | | | 10.50 | 136.50 | | |
| | 04270400 | 水泥压力板 | m ³ | 25.00 | | | | | 10.50 | 262.50 |
| | 03031222 | 自攻螺钉 M5×25~30 | 十个 | 0.56 | 34.50 | 19.32 | | | 34.50 | 19.32 |
| | 03510705 | 铁钉 70mm | kg | 4.20 | | | 0.06 | 0.25 | | |

工作内容: 1. 清理基层、定位下料、制作、铺钉面层、清理净面。

2. 轻质多孔隔墙: 锯(配)板、拼装、校正、双面贴网格条、细石混凝土、901胶泥填(嵌)缝。

计量单位: 10m²

| 定 额 编 号 | | | | 14-218 | | 14-219 | | 14-220 | | 14-221 | |
|----------|----------|----------------|----------------|---------|--------------|---------------|--------------|------------|--------------|--------|----|
| 项 目 | | 单 位 | 单 价 | 塑料扣板 | | 铝合金扣板 | | 岩棉吸音板 | | 轻质多孔隔墙 | |
| | | | | | | 墙面 | | 墙面、墙裙 | | | |
| | | | | 数量 | 合计 | 数量 | 合计 | 数量 | 合计 | 数量 | 合计 |
| 综合单价 | | | 元 | 342.93 | 1583.67 | 414.58 | 1161.11 | | | | |
| 其中 | 人工费 | | 元 | 95.20 | 183.60 | 96.90 | 81.60 | | | | |
| | 材料费 | | 元 | 212.51 | 1326.56 | 281.82 | 1049.06 | | | | |
| | 机械费 | | 元 | — | 4.07 | — | 0.19 | | | | |
| | 管理费 | | 元 | 23.80 | 46.92 | 24.23 | 20.45 | | | | |
| | 利润 | | 元 | 11.42 | 22.52 | 11.63 | 9.81 | | | | |
| 一类工 | | | 工日 | 85.00 | 1.12 95.20 | 2.16 183.60 | 1.14 96.90 | 0.96 81.60 | | | |
| 材 料 | 08090300 | 塑料扣板 | m ³ | 18.90 | 10.50 198.45 | | | | | | |
| | 08050106 | 铝合金扣板 1.0mm | m ² | 125.00 | | 10.50 1312.50 | | | | | |
| | 08070111 | 岩棉吸音板 50×50 穿孔 | m ² | 25.00 | | | 10.50 262.50 | | | | |
| | 08210805 | 轻质多孔隔墙板 75mm | m ² | 95.00 | | | | | 10.20 969.00 | | |
| | 03031222 | 自攻螺钉 M5×25~30 | 十个 | 0.56 | 25.10 14.06 | 25.10 14.06 | 34.50 19.32 | | | | |
| | 08230131 | 玻璃纤维网格条 | m | 1.90 | | | | | 20.05 38.10 | | |
| | 32090101 | 周转木材 | m ³ | 1850.00 | | | | | 0.004 7.40 | | |
| | 80210105 | 现浇混凝土 C20 | m ³ | 258.23 | | | | | 0.013 3.36 | | |
| | 04010611 | 水泥 32.5 级 | kg | 0.31 | | | | | 52.00 16.12 | | |
| | 12413518 | 901 胶 | kg | 2.50 | | | | | 5.70 14.25 | | |
| 04030107 | 中砂 | t | 69.37 | | | | | 0.01 0.69 | | | |
| 31150101 | 水 | m ³ | 4.70 | | | | | 0.03 0.14 | | | |
| 机 械 | 99230141 | 砂轮切割机 φ400 | 台班 | 22.37 | | 0.182 4.07 | | | | | |
| | | 其它机械费 | 元 | | | | | | | 0.19 | |

14.4.5 网塑夹芯板墙、GRC板

工作内容：1. 网塑夹芯板墙：布线、选料、切割、开门窗洞、安装、校正、清理等全部操作过程。

2. GRC板墙：锯(配)板、拼装、校正、双面贴网格条、细石混凝土、901胶泥填(嵌)缝。

计量单位：10m²

| 定 额 编 号 | | | | 14-222 | | 14-223 | | |
|----------|----------|----------------------------|----------------|---------|--------|--------|--------|--------|
| 项 目 | | | 单 位 | 单 价 | 网塑夹芯板 | | GRC板墙 | |
| | | | | | 3D墙板 | | | |
| | | | | | 数量 | 合计 | 数量 | 合计 |
| 综 合 单 价 | | | | 元 | 936.48 | | 873.41 | |
| 其 中 | 人 工 费 | | | 元 | 114.75 | | 81.60 | |
| | 材 料 费 | | | 元 | 775.65 | | 761.36 | |
| | 机 械 费 | | | 元 | 2.64 | | 0.19 | |
| | 管 理 费 | | | 元 | 29.35 | | 20.45 | |
| | 利 润 | | | 元 | 14.09 | | 9.81 | |
| 一类工 | | | 工日 | 85.00 | 1.35 | 114.75 | 0.96 | 81.60 |
| 材 料 | 08212106 | 3D墙板(聚苯乙烯芯材) 丝径2.5×1200×50 | m ² | 57.35 | 11.00 | 630.85 | | |
| | 08210811 | GRC轻质多孔隔墙板 | m ² | 69.35 | | | 10.20 | 707.37 |
| | 15371705 | U形码 | 只 | 1.76 | 25.26 | 44.46 | | |
| | 08230130 | 低碱玻璃纤维网格条 | m | 0.60 | | | 20.05 | 12.03 |
| | 08230133 | 之字条 | m | 0.98 | 28.93 | 28.35 | | |
| | 32090101 | 周转木材 | m ³ | 1850.00 | | | 0.004 | 7.40 |
| | 03552121 | 二格平网 1200×150 | 片 | 1.95 | 13.12 | 25.58 | | |
| | 03552122 | 三格角网 1200×200 | 片 | 2.69 | 10.50 | 28.25 | | |
| | 80210105 | 现浇混凝土 C20 | m ³ | 258.23 | | | 0.013 | 3.36 |
| | 04010611 | 水泥 32.5级 | kg | 0.31 | | | 52.00 | 16.12 |
| | 03070114 | 膨胀螺栓 M8×80 | 套 | 0.60 | 25.26 | 15.16 | | |
| | 12413518 | 901胶 | kg | 2.50 | | | 5.70 | 14.25 |
| | 03570222 | 镀锌铁丝 12# | kg | 5.00 | 0.60 | 3.00 | | |
| | 04030107 | 中砂 | t | 69.37 | | | 0.01 | 0.69 |
| 31150101 | 水 | m ³ | 4.70 | | | 0.03 | 0.14 | |
| 机 械 | 99192305 | 电锤 功率520W | 台班 | 8.34 | 0.316 | 2.64 | | |
| | | 其它机械费 | 元 | | | | | 0.19 |

14.4.6 彩钢夹芯板墙

工作内容：1. 选料、弹线、配板、切割、
2. 彩板、槽铝、角铝安装。

计量单位：10m²

| 定 额 编 号 | | | 14-224 | | 14-225 | | 14-226 | | |
|-------------------|----------------------------|----------------|---------|-------|---------|-------|---------|-------|--------|
| 项 目 | 单 位 | 单 价 | 彩钢夹芯板墙 | | | | | | |
| | | | 墙厚 mm | | | | | | |
| | | | 50 | | 70 | | 100 | | |
| | | | 数量 | 合计 | 数量 | 合计 | 数量 | 合计 | |
| 综合单价 | | 元 | 1864.94 | | 2009.98 | | 2211.86 | | |
| 其 中 | 人 工 费 | 元 | 535.46 | | 587.94 | | 646.98 | | |
| | 材 料 费 | 元 | 1131.35 | | 1204.50 | | 1325.49 | | |
| | 机 械 费 | 元 | — | | — | | — | | |
| | 管 理 费 | 元 | 133.87 | | 146.99 | | 161.75 | | |
| | 利 润 | 元 | 64.26 | | 70.55 | | 77.64 | | |
| 二类工 | | 工日 | 82.00 | 6.53 | 535.46 | 7.17 | 587.94 | 7.89 | 646.98 |
| 材 料 | 01292501 彩钢夹芯板 δ50 | m ² | 68.00 | 10.60 | 720.80 | | | | |
| | 01292502 彩钢夹芯板 δ75 | m ² | 73.00 | | | 10.60 | 773.80 | | |
| | 01292503 彩钢夹芯板 δ100 | m ² | 83.00 | | | | | 10.60 | 879.80 |
| | 01510421 地槽铝 50mm | m | 28.90 | 1.45 | 41.91 | | | | |
| | 01510422 地槽铝 75mm | m | 36.80 | | | 1.45 | 53.36 | | |
| | 01510423 地槽铝 100mm | m | 43.50 | | | | | 1.45 | 63.08 |
| | 01510321 槽铝 50mm | m | 22.50 | 5.27 | 118.58 | | | | |
| | 01510322 槽铝 75mm | m | 24.00 | | | 5.27 | 126.48 | | |
| | 01510323 槽铝 100mm | m | 25.00 | | | | | 5.27 | 131.75 |
| | 01510505 工字铝 | m | 10.50 | 16.79 | 176.30 | 16.79 | 176.30 | 16.79 | 176.30 |
| | 01510700 角铝 | m | 5.00 | 5.95 | 29.75 | 5.95 | 29.75 | 5.95 | 29.75 |
| | 03070114 膨胀螺栓 M8×80 | 套 | 0.60 | 4.00 | 2.40 | | | | |
| | 03070123 膨胀螺栓 M10×110 | 套 | 0.80 | | | 4.00 | 3.20 | 4.00 | 3.20 |
| | 03010322 铝拉铆钉 LD-1 | 十个 | 0.30 | 10.70 | 3.21 | 10.70 | 3.21 | 10.70 | 3.21 |
| | 03053505 圆头螺栓(带垫圈) φ6×35mm | 套 | 0.30 | 2.00 | 0.60 | 2.00 | 0.60 | 2.00 | 0.60 |
| | 11591102 玻璃胶 | L | 40.00 | 0.87 | 34.80 | 0.87 | 34.80 | 0.87 | 34.80 |
| 03632106 钻头 φ6~13 | 根 | 4.70 | 0.06 | 0.28 | 0.06 | 0.28 | 0.06 | 0.28 | |
| | 其它材料费 | 元 | | 2.72 | | 2.72 | | 2.72 | |

注：定额中的铝材按做双层天沟板编制，做单层板天沟时，应扣除铝槽 1.83m、角铝 3.33m、铝拉铆钉 35 只，其它不变。

工作内容：送料、弹线、切割、折边成型、固定、打胶。

计量单位：10m

| 定额编号 | | | 14-227 | | 14-228 | | | |
|------|----------|----------------|----------------|-------|-----------|-------|------|-------|
| 项 目 | 单 位 | 单 价 | 单层彩板 | | | | | |
| | | | 包角、包边、窗台泛水、内衬 | | | | | |
| | | | 展开宽 300mm | | 每增减 100mm | | | |
| | | | 数量 | 合计 | 数量 | 合计 | | |
| 综合单价 | | 元 | 529.19 | | 31.80 | | | |
| 其中 | 人工费 | 元 | 262.08 | | — | | | |
| | 材料费 | 元 | 142.74 | | 31.80 | | | |
| | 机械费 | 元 | — | | — | | | |
| | 管理费 | 元 | 70.52 | | — | | | |
| | 利润 | 元 | 33.85 | | — | | | |
| 二类工 | | 工日 | 82.00 | 3.44 | 282.08 | | | |
| 材 料 | 01292306 | 彩钢板 TX 面板 Y135 | m ² | 30.00 | 3.18 | 95.40 | 1.06 | 31.80 |
| | 03010322 | 铝拉铆钉 LD-1 | 十个 | 0.30 | 7.80 | 2.34 | | |
| | 11591102 | 玻璃胶 | L | 40.00 | 1.125 | 45.00 | | |

注：单边打胶时，玻璃胶用量减半。

第十五章 天棚工程

说 明

一、本定额中的木龙骨、金属龙骨是按面层龙骨的方格尺寸取定的，其龙骨、断面的取定如下：

1. 木龙骨断面搁在墙上大龙骨 $50\text{mm} \times 70\text{mm}$ ，中龙骨 $50\text{mm} \times 50\text{mm}$ ，吊在混凝土板下，大、中龙骨 $50\text{mm} \times 40\text{mm}$ 。

2. U型轻钢龙骨上人型：大龙骨 $60\text{mm} \times 27\text{mm} \times 1.5\text{mm}$ （高 \times 宽 \times 厚）

中龙骨 $50\text{mm} \times 20\text{mm} \times 0.5\text{mm}$ （高 \times 宽 \times 厚）

小龙骨 $25\text{mm} \times 20\text{mm} \times 0.5\text{mm}$ （高 \times 宽 \times 厚）

不上人型：大龙骨 $50\text{mm} \times 15\text{mm} \times 1.2\text{mm}$ （高 \times 宽 \times 厚）

中龙骨 $50\text{mm} \times 20\text{mm} \times 0.5\text{mm}$ （高 \times 宽 \times 厚）

小龙骨 $25\text{mm} \times 20\text{mm} \times 0.5\text{mm}$ （高 \times 宽 \times 厚）

3. T型铝合金龙骨上人型：轻钢大龙骨 $60\text{mm} \times 27\text{mm} \times 1.5\text{mm}$ （高 \times 宽 \times 厚）

铝合金T型主龙骨 $20\text{mm} \times 35\text{mm} \times 0.8\text{mm}$ （高 \times 宽 \times 厚）

铝合金T型付龙骨 $20\text{mm} \times 22\text{mm} \times 0.6\text{mm}$ （高 \times 宽 \times 厚）

不上人型：轻钢大龙骨 $45\text{mm} \times 15\text{mm} \times 1.2\text{mm}$ （高 \times 宽 \times 厚）

铝合金T型主龙骨 $20\text{mm} \times 35\text{mm} \times 0.8\text{mm}$ （高 \times 宽 \times 厚）

铝合金T型付龙骨 $20\text{mm} \times 22\text{mm} \times 0.6\text{mm}$ （高 \times 宽 \times 厚）

设计与定额不符，应按设计的长度用量加下列损耗调整定额中的含量：木龙骨 6%；轻钢龙骨 6%；铝合金龙骨 7%。

二、天棚的骨架基层分为简单型、复杂型两种：

简单型是指每间面层在同一标高的平面上。

复杂型是指每一间面层不在同一标高平面上，其高差在 100mm 以上（含 100mm），但必须满足不同标高的少数面积占该间面积的 15% 以上。

三、天棚吊筋、龙骨与面层应分开计算，按设计套用相应子目。

本定额金属吊筋是按膨胀螺栓连接在楼板上考虑的，每付吊筋的规格、长度、配件及调整办法详见天棚吊筋子目，设计吊筋与楼板底面预埋铁件焊接时也执行本定额。吊筋子目适用于钢、木龙骨的天棚基层。

设计小房间（厨房、厕所）内不用吊筋时，不能计算吊筋项目，并扣除相应子目中人工含量 0.67 工日/10m²。

四、本定额轻钢、铝合金龙骨是按双层编制的，设计为单层龙骨（大、中龙骨均在同一平面上）在套用定额时，应扣除定额中的小（付）龙骨及配件，人工乘以系数 0.87，其它不变，设计小（付）龙骨用中龙骨代替时，其单价应调整。

五、胶合板面层在现场钻吸音孔时，按钻孔板部分的面积，每 10m²增加人工 0.64 工日计算。

六、木质骨架及面层的上表面，未包括刷防火漆，设计要求刷防火漆时，应按相应子目计算。

七、上人型天棚吊顶检修道分为固定、活动两种，应按设计分别套用定额。

八、天棚面层中回光槽按相应子目执行。

九、天棚面的抹灰按中级抹灰考虑，所取定的砂浆品种、厚度详见附录七。设计砂浆品种（纸筋石灰浆除外）厚度与定额不同均应按比例调整，但人工数量不变。

工程量计算规则

一、本定额天棚饰面的面积按净面积计算，不扣除间壁墙、检修孔、附墙烟囱、柱垛和管道所占面积，但应扣除独立柱、 0.3m^2 以上的灯饰面积（石膏板、夹板天棚面层的灯饰面积不扣除）与天棚相连接的窗帘盒面积，整体金属板中间开孔的灯饰面积不扣除。

二、天棚中假梁、折线、叠线等圆弧形、拱形、特殊艺术形式的天棚饰面，均按展开面积计算。

三、天棚龙骨的面积按主墙间的水平投影面积计算。天棚龙骨的吊筋按每 10m^2 龙骨面积套相应子目计算；全丝杆的天棚吊筋按主墙间的水平投影面积计算。

四、圆弧形、拱形的天棚龙骨应按其弧形或拱形部分的水平投影面积计算套用复杂型子目，龙骨用量按设计进行调整，人工和机械按复杂型天棚子目乘以系数 1.8。

五、本定额天棚每间以在同一平面上为准，设计有圆弧形、拱形时，按其圆弧形、拱形部分的面积：圆弧形面层人工按其相应子目乘以系数 1.15 计算，拱形面层的人工按相应子目乘以系数 1.5 计算。

六、铝合金扣板雨篷、钢化夹胶玻璃雨篷均按水平投影面积计算。

七、天棚面抹灰：

1. 天棚面抹灰按主墙间天棚水平面积计算，不扣除间壁墙、垛、柱、附墙烟囱、检查洞、通风洞、管道等所占的面积。

2. 密肋梁、井字梁、带梁天棚抹灰面积，按展开面积计算，并入天棚抹灰工程量内。斜天棚抹灰按斜面积计算。

3. 天棚抹面如抹小圆角者，人工已包括在定额中，材料、机械按附注增加。如带装饰线者，其线分别按三道线以内或五道线以内，以延长米计算（线角的道数以每一个突出的阳角为一道线）。

4. 楼梯底面、水平遮阳板底面和沿口天棚，并入相应的天棚抹灰工程量内计算。混凝土楼梯、螺旋楼梯的底板为斜板时，按其水平投影面积（包括休息平台）乘以系数 1.18，底板为锯齿形时（包括预制踏步板），按其水平投影面积乘以系数 1.5 计算。

15.1 天棚龙骨

15.1.1 方木龙骨

工作内容：制作、安装木楞，刷防腐油等全部操作过程。

计量单位：10m²

| 定额编号 | | | | 15-1 | | 15-2 | | 15-3 | | 15-4 | | | |
|------|----------|----------------|----------------|---------|--------|---------------------|--------|--------|--------|---------------------|--------|---------------------|--------|
| 项 目 | | | | 单 位 | 单 价 | 搁在墙上或混凝土梁上 (跨度在) | | | | 吊在混凝土楼板上 | | | |
| | | | | | | 3.0m 内 | | 3.0m 外 | | 面层规格 300mm×300mm | | 面层规格 400mm×400mm | |
| | | | | | | 数量 | 合计 | 数量 | 合计 | 数量 | 合计 | 数量 | 合计 |
| 综合单价 | | | | 元 | 430.70 | | 491.23 | | 567.90 | | 469.41 | | |
| 其中 | 人工费 | | | 元 | 89.25 | | 92.65 | | 153.00 | | 145.35 | | |
| | 材料费 | | | 元 | 308.01 | | 363.95 | | 356.01 | | 268.01 | | |
| | 机械费 | | | 元 | 0.30 | | 0.25 | | 1.66 | | 1.66 | | |
| | 管理费 | | | 元 | 22.39 | | 23.23 | | 38.67 | | 36.75 | | |
| | 利润 | | | 元 | 10.75 | | 11.15 | | 18.56 | | 17.64 | | |
| 一类工 | | | | 工日 | 85.00 | 1.05 | 89.25 | 1.09 | 92.65 | 1.80 | 153.00 | 1.71 | 145.35 |
| 材 料 | 05030600 | 普通木成材 | m ³ | 1600.00 | 0.188 | 300.80 | 0.223 | 356.80 | 0.218 | 348.80 | 0.163 | 260.80 | |
| | 12060334 | 防腐油 | kg | 6.00 | 0.09 | 0.54 | 0.08 | 0.48 | 0.09 | 0.54 | 0.09 | 0.54 | |
| | 03510705 | 铁钉 70mm | kg | 4.20 | 0.46 | 1.93 | 0.46 | 1.93 | 0.46 | 1.93 | 0.46 | 1.93 | |
| | | 其它材料费 | 元 | | | 4.74 | | 4.74 | | 4.74 | | 4.74 | |
| 机械 | 99210103 | 木工刨锯机 直径 500mm | 台班 | 27.63 | 0.011 | 0.30 | 0.009 | 0.25 | 0.06 | 1.66 | 0.06 | 1.66 | |

注：1. 木吊筋高度的取定：搁在墙上或混凝土梁上为 450mm，断面按 50mm×50mm，吊在混凝土楼板上为 300mm，断面按 50mm×40mm 设计高度，断面不同，按比例调整吊筋用量。

2. 设计采用钢筋吊筋，钢筋吊筋按天棚吊筋子目执行；普通木成材含量分别调整为 0.063m³、0.075m³、0.161m³、0.124m³。

3. 木吊筋按简单型考虑，复杂型按相应子目人工乘以系数 1.20，增加普通成材 0.02m³/10m²。

4. 定额中未包括刨光人工和机械。如龙骨需要单面刨光时，每 10m²增加人工 0.06 个工日，机械单面刨光机 0.074 个台班。

15.1.2 轻钢龙骨

- 工作内容：1. 吊件加工、安装。
 2. 定位、弹线、安装吊筋。
 3. 选料、下料、定位杆控制高度、平整、安装龙骨及横撑附件等。
 4. 临时加固、调整、校正。
 5. 预留位置、整体调整。

计量单位：10m²

| 定额编号 | | | | 15-5 | 15-6 | 15-7 | 15-8 | | | | | |
|-------------|----------|-------------------|----------------|------------------|--------|--------|-------|------------------|-------|--------|-------|--------|
| 项 目 | | 单 位 | 单 价 | 装配式U型(不上人型)轻钢龙骨 | | | | | | | | |
| | | | | 面层规格 300mm×600mm | | | | 面层规格 400mm×600mm | | | | |
| | | | | 简单 | | 复杂 | | 简单 | | 复杂 | | |
| | | | | 数量 | 合计 | 数量 | 合计 | 数量 | 合计 | 数量 | 合计 | |
| 综合单价 | | | 元 | 657.15 | | 673.37 | | 586.74 | | 639.87 | | |
| 其中 | 人工费 | | 元 | 161.50 | | 181.05 | | 159.80 | | 178.50 | | |
| | 材料费 | | 元 | 431.23 | | 420.68 | | 363.16 | | 390.66 | | |
| | 机械费 | | 元 | 3.40 | | 3.40 | | 3.40 | | 3.40 | | |
| | 管理费 | | 元 | 41.23 | | 46.11 | | 40.80 | | 45.48 | | |
| | 利润 | | 元 | 19.79 | | 22.13 | | 19.58 | | 21.83 | | |
| 一类工 | | | 工日 | 85.00 | 1.90 | 161.50 | 2.13 | 181.05 | 1.88 | 159.80 | 2.10 | 178.50 |
| 材 料 | 05030600 | 普通木成材 | m ² | 1600.00 | | | 0.007 | 11.20 | | | 0.007 | 11.20 |
| | 08310131 | 轻钢龙骨(小) 25×20×0.5 | m | 2.60 | | | 3.40 | 8.84 | | | 3.40 | 8.84 |
| | 08310122 | 轻钢龙骨(中) 50×20×0.5 | m | 4.00 | 30.60 | 122.40 | 26.70 | 106.80 | 25.05 | 100.20 | 21.36 | 85.44 |
| | 08310113 | 轻钢龙骨(大) 50×15×1.2 | m | 6.50 | 13.68 | 88.92 | 18.64 | 121.16 | 13.68 | 88.92 | 18.64 | 121.16 |
| | 08330300 | 轻钢龙骨主接件 | 只 | 0.60 | 5.00 | 3.00 | 10.00 | 6.00 | 5.00 | 3.00 | 10.00 | 6.00 |
| | 08330301 | 轻钢龙骨次接件 | 只 | 0.70 | 9.50 | 6.65 | 12.60 | 8.82 | 9.00 | 6.30 | 12.00 | 8.40 |
| | 08330302 | 轻钢龙骨小接件 | 只 | 0.30 | | | 1.30 | 0.39 | | | 1.30 | 0.39 |
| | 08330113 | 小龙骨垂直吊件 | 只 | 0.40 | | | 12.50 | 5.00 | | | 12.50 | 5.00 |
| | 08330309 | 小龙骨平面连接件 | 只 | 0.60 | | | 12.50 | 7.50 | | | 12.50 | 7.50 |
| | 08330500 | 中龙骨横撑 | m | 3.50 | 33.29 | 116.52 | 20.58 | 72.03 | 25.61 | 89.64 | 20.58 | 72.03 |
| | 08330111 | 中龙骨垂直吊件 | 只 | 0.45 | 40.00 | 18.00 | 41.25 | 18.56 | 30.80 | 13.86 | 33.00 | 14.85 |
| | 08330310 | 中龙骨平面连接件 | 只 | 0.50 | 126.00 | 63.00 | 67.16 | 33.58 | 97.00 | 48.50 | 58.10 | 29.05 |
| | 08330107 | 大龙骨垂直吊件(轻钢) 45 | 只 | 0.50 | 16.00 | 8.00 | 20.00 | 10.00 | 16.00 | 8.00 | 20.00 | 10.00 |
| | 08330501 | 边龙骨横撑 | m | 3.00 | | | 2.02 | 6.06 | | | 2.02 | 6.06 |
| | 其它材料费 | 元 | | 4.74 | | 4.74 | | 4.74 | | 4.74 | | |
| 机械 | | 其它机械费 | 元 | | 3.40 | | 3.40 | | 3.40 | | 3.40 | |

工作内容：同前。

计量单位：10m²

| 定 额 编 号 | | | | 15-9 | 15-10 | 15-11 | 15-12 | | | | | |
|---------|----------|-------------------|----------------|------------------|-------|--------|-------|------------------|-------|--------|-------|--------|
| 项 目 | | 单 位 | 单 价 | 装配式U型(上人型)轻钢龙骨 | | | | | | | | |
| | | | | 面层规格 300mm×600mm | | | | 面层规格 400mm×600mm | | | | |
| | | | | 简单 | | 复杂 | | 简单 | | 复杂 | | |
| | | | | 数量 | 合计 | 数量 | 合计 | 数量 | 合计 | 数量 | 合计 | |
| 综合单价 | | | 元 | 632.40 | | 698.87 | | 568.05 | | 665.08 | | |
| 其中 | 人工费 | | 元 | 170.85 | | 191.25 | | 167.45 | | 188.70 | | |
| | 材料费 | | 元 | 393.68 | | 432.20 | | 333.99 | | 401.90 | | |
| | 机械费 | | 元 | 3.40 | | 3.40 | | 3.40 | | 3.40 | | |
| | 管理费 | | 元 | 43.56 | | 48.66 | | 42.71 | | 48.03 | | |
| | 利润 | | 元 | 20.91 | | 23.36 | | 20.50 | | 23.05 | | |
| 一类工 | | | 工日 | 85.00 | 2.01 | 170.85 | 2.25 | 191.25 | 1.97 | 167.45 | 2.22 | 188.70 |
| 材 料 | 05030600 | 普通木成材 | m ³ | 1600.00 | 0.001 | 1.60 | 0.007 | 11.20 | 0.001 | 1.60 | 0.007 | 11.20 |
| | 08310131 | 轻钢龙骨(小) 25×20×0.5 | m | 2.60 | | | 3.40 | 8.84 | | | 3.40 | 8.84 |
| | 08310122 | 轻钢龙骨(中) 50×20×0.5 | m | 4.00 | 29.25 | 117.00 | 27.03 | 108.12 | 23.40 | 93.60 | 21.62 | 86.48 |
| | 08310113 | 轻钢龙骨(大) 50×15×1.2 | m | 6.50 | 14.38 | 93.47 | 19.37 | 125.91 | 14.38 | 93.47 | 19.37 | 125.91 |
| | 08330300 | 轻钢龙骨主接件 | 只 | 0.60 | 7.00 | 4.20 | 10.00 | 6.00 | 7.00 | 4.20 | 10.00 | 6.00 |
| | 08330301 | 轻钢龙骨次接件 | 只 | 0.70 | 15.80 | 10.92 | 12.60 | 8.82 | 12.00 | 8.40 | 12.00 | 8.40 |
| | 08330302 | 轻钢龙骨小接件 | 只 | 0.30 | | | 1.30 | 0.39 | | | 1.30 | 0.39 |
| | 08330113 | 小龙骨垂直吊件 | 只 | 0.40 | | | 13.00 | 5.20 | | | 13.00 | 5.20 |
| | 08330309 | 小龙骨平面连接件 | 只 | 0.60 | | | 13.00 | 7.80 | | | 13.00 | 7.80 |
| | 08330500 | 中龙骨横撑 | m | 3.50 | 27.01 | 94.54 | 20.58 | 72.03 | 20.78 | 72.73 | 20.58 | 72.03 |
| | 08330111 | 中龙骨垂直吊件 | 只 | 0.45 | 31.25 | 14.06 | 41.25 | 18.56 | 25.00 | 11.25 | 33.00 | 14.85 |
| | 08330310 | 中龙骨平面连接件 | 只 | 0.50 | 79.30 | 39.65 | 67.05 | 33.53 | 61.00 | 30.50 | 58.00 | 29.00 |
| | 08330108 | 大龙骨垂直吊件(轻钢) 60 | 只 | 0.75 | 18.00 | 13.50 | 20.00 | 15.00 | 18.00 | 13.50 | 20.00 | 15.00 |
| | 08330501 | 边龙骨横撑 | m | 3.00 | | | 2.02 | 6.06 | | | 2.02 | 6.06 |
| | 其它材料费 | 元 | | | 4.74 | | 4.74 | | 4.74 | | 4.74 | |
| 机械 | | 其它机械费 | 元 | | | 3.40 | | 3.40 | | 3.40 | | 3.40 |

15.1.3 铝合金轻钢龙骨

- 工作内容: 1. 定位、弹线、射钉、安装吊筋。
 2. 透料、下料组装、吊装。
 3. 安装龙骨及横撑, 临时固定。
 4. 预留孔洞、安封边龙骨。
 5. 调整、校正。

计量单位: 10m²

| 定 额 编 号 | | | | 15-13 | | 15-14 | | 15-15 | | 15-16 | | | |
|---------|----------|-------------------|---|----------------|---------|--------------------|--------|-------|--------|------------------|--------|-------|--------|
| 项 目 | | | | 单 位 | 单 价 | 装配式 T 型(上人型) 铝合金龙骨 | | | | | | | |
| | | | | | | 面层规格 500mm×500mm | | | | 面层规格 600mm×600mm | | | |
| | | | | | | 简单 | | 复杂 | | 简单 | | 复杂 | |
| | | | | | | 数量 | 合计 | 数量 | 合计 | 数量 | 合计 | 数量 | 合计 |
| 综合单价 | | | | 元 | 645.62 | | 738.19 | | 573.36 | | 669.95 | | |
| 其 中 | 人 工 费 | | | 元 | 160.65 | | 180.20 | | 156.40 | | 171.70 | | |
| | 材 料 费 | | | 元 | 420.87 | | 486.66 | | 354.43 | | 430.06 | | |
| | 机 械 费 | | | 元 | 3.40 | | 3.40 | | 3.40 | | 3.40 | | |
| | 管 理 费 | | | 元 | 41.01 | | 45.90 | | 39.95 | | 43.78 | | |
| | 利 润 | | | 元 | 19.69 | | 22.03 | | 19.18 | | 21.01 | | |
| 一类工 | | | | 工日 | 85.00 | 1.89 | 160.65 | 2.12 | 180.20 | 1.84 | 156.40 | 2.02 | 171.70 |
| 材 料 | 05030600 | 普通木成材 | | m ³ | 1600.00 | 0.001 | 1.60 | 0.005 | 8.00 | 0.001 | 1.60 | 0.005 | 8.00 |
| | 08310113 | 轻钢龙骨(大) 50×15×1.2 | | m | 6.50 | 14.07 | 91.46 | 22.13 | 143.85 | 14.07 | 91.46 | 21.12 | 137.28 |
| | 08330107 | 大龙骨垂直吊件(轻钢) 45 | | 只 | 0.50 | 15.20 | 7.60 | 16.70 | 8.35 | 15.20 | 7.60 | 16.70 | 8.35 |
| | 01510705 | 角铝 L-25×25×1 | | m | 6.00 | 6.46 | 38.76 | 6.59 | 39.54 | 6.46 | 38.76 | 6.61 | 39.66 |
| | 08350201 | 铝合金 T 型主龙骨 | | m | 5.50 | 25.51 | 140.31 | 26.28 | 144.54 | 19.20 | 105.60 | 21.86 | 120.23 |
| | 08350202 | 铝合金 T 型副龙骨 | | m | 4.50 | 26.43 | 118.94 | 26.60 | 119.70 | 18.20 | 81.90 | 19.77 | 88.97 |
| | 08330307 | 铝合金 T 型龙骨主接件 | | 只 | 1.10 | 6.00 | 6.60 | 6.00 | 6.60 | 6.00 | 6.60 | 6.00 | 6.60 |
| | 08330305 | 铝合金 T 型龙骨次接件 | | 只 | 0.75 | 2.00 | 1.50 | 2.00 | 1.50 | 3.00 | 2.25 | 3.00 | 2.25 |
| | 08330709 | 铝合金 T 型龙骨挂件 | | 个 | 0.60 | 15.60 | 9.36 | 16.40 | 9.84 | 23.20 | 13.92 | 23.30 | 13.98 |
| | 其它材料费 | | 元 | | | 4.74 | | 4.74 | | 4.74 | | 4.74 | |
| 机械 | | 其它机械费 | | 元 | | | 3.40 | | 3.40 | | 3.40 | | 3.40 |

工作内容：同前。

计量单位：10m²

| 定额编号 | | | | 15-17 | | 15-18 | | 15-19 | | 15-20 | | | |
|------|----------|-------------------|----------------|---------|--------|------------------|--------|--------|--------|--------------------|--------|--------|--------|
| 项 目 | | | | 单 位 | 单 价 | 装配式T型(不上人型)铝合金龙骨 | | | | | | | |
| | | | | | | 面层规格 500mm×500mm | | | | 简单面层规格 600mm×600mm | | | |
| | | | | | | 简单 | | 复杂 | | 简单 | | 复杂 | |
| | | | | | | 数量 | 合计 | 数量 | 合计 | 数量 | 合计 | 数量 | 合计 |
| 综合单价 | | | | 元 | 641.18 | | 721.70 | | 553.92 | | 649.53 | | |
| 其中 | 人工费 | | | 元 | 164.05 | | 175.10 | | 149.60 | | 164.05 | | |
| | 材料费 | | | 元 | 412.94 | | 478.32 | | 346.63 | | 422.45 | | |
| | 机械费 | | | 元 | 2.55 | | 2.55 | | 1.70 | | 1.70 | | |
| | 管理费 | | | 元 | 41.65 | | 44.41 | | 37.83 | | 41.44 | | |
| | 利润 | | | 元 | 19.99 | | 21.32 | | 18.16 | | 19.89 | | |
| 一类工 | | | | 工日 | 85.00 | 1.93 | 164.05 | 2.06 | 175.10 | 1.76 | 149.60 | 1.93 | 164.05 |
| 材 料 | 05030600 | 普通木成材 | m ³ | 1600.00 | | | 0.004 | 6.40 | | | 0.004 | 6.40 | |
| | 08310113 | 轻钢龙骨(大) 50×15×1.2 | m | 6.50 | 13.37 | 86.91 | 21.42 | 139.23 | 13.37 | 86.91 | 20.42 | 132.73 | |
| | 08330107 | 大龙骨垂直吊件(轻钢) 45 | 只 | 0.50 | 15.00 | 7.50 | 17.00 | 8.50 | 15.00 | 7.50 | 17.00 | 8.50 | |
| | 01510705 | 角铝 L25×25×1 | m | 6.00 | 6.46 | 38.76 | 6.59 | 39.54 | 6.46 | 38.76 | 6.61 | 39.66 | |
| | 08350201 | 铝合金T型主龙骨 | m | 5.50 | 25.27 | 138.99 | 26.02 | 143.11 | 18.94 | 104.17 | 21.60 | 118.80 | |
| | 08350202 | 铝合金T型副龙骨 | m | 4.50 | 26.43 | 118.94 | 26.50 | 119.70 | 18.20 | 81.90 | 19.77 | 88.97 | |
| | 08330307 | 铝合金T型龙骨主接件 | 只 | 1.10 | 6.00 | 6.60 | 6.00 | 6.60 | 6.00 | 6.60 | 6.00 | 6.60 | |
| | 08330305 | 铝合金T型龙骨次接件 | 只 | 0.75 | 2.00 | 1.50 | 2.00 | 1.50 | 3.00 | 2.25 | 3.00 | 2.25 | |
| | 08330709 | 铝合金T型龙骨挂件 | 个 | 0.60 | 15.00 | 9.00 | 15.00 | 9.00 | 23.00 | 13.80 | 23.00 | 13.80 | |
| | 其它材料费 | 元 | | | 4.74 | | 4.74 | | 4.74 | | 4.74 | | |
| 机械 | | 其它机械费 | 元 | | | 2.55 | | 2.55 | | 1.70 | | 1.70 | |

15.1.4 铝合金方板龙骨

- 工作内容: 1. 定位、弹线、射钉、安装吊筋。
 2. 选料、下料组装、吊装。
 3. 安装龙骨及横撑, 临时固定支撑。
 4. 预留孔洞、安装封边龙骨。
 5. 调整、校正。

计量单位: 10m²

| 定 额 编 号 | | | | 15-21 | | 15-22 | | 15-23 | | 15-24 | | | |
|-------------|----------|-------------------|---|-------|--------|---------------|--------|---------|--------|----------------|--------|---------|--------|
| 项 目 | | | | 单 位 | 单 价 | 铝合金(浮搁式)方板龙骨 | | | | | | | |
| | | | | | | (上人型)面层规格(mm) | | | | (不上人型)面层规格(mm) | | | |
| | | | | | | 500×500 | | 600×600 | | 500×500 | | 600×600 | |
| | | | | | | 数量 | 合计 | 数量 | 合计 | 数量 | 合计 | 数量 | 合计 |
| 综合单价 | | | | 元 | 626.65 | | 555.72 | | 616.17 | | 546.40 | | |
| 其 中 | 人 工 费 | | | 元 | 167.45 | | 150.45 | | 159.80 | | 143.65 | | |
| | 材 料 费 | | | 元 | 393.75 | | 347.27 | | 393.75 | | 347.27 | | |
| | 机 械 费 | | | 元 | 2.55 | | 1.70 | | 2.55 | | 1.70 | | |
| | 管 理 费 | | | 元 | 42.50 | | 38.04 | | 40.59 | | 36.34 | | |
| | 利 润 | | | 元 | 20.40 | | 18.26 | | 19.48 | | 17.44 | | |
| 一 类 工 | | | | 工 日 | 85.00 | 1.97 | 167.45 | 1.77 | 150.45 | 1.88 | 159.80 | 1.69 | 143.65 |
| 材 料 | 08310113 | 轻钢龙骨(大) 50×15×1.2 | | m | 6.50 | 13.38 | 86.97 | 12.46 | 80.99 | 13.38 | 86.97 | 12.46 | 80.99 |
| | 08330107 | 大龙骨垂直吊件(轻钢) 45 | | 只 | 0.50 | 15.00 | 7.50 | 14.00 | 7.00 | 15.00 | 7.50 | 14.00 | 7.00 |
| | 01510705 | 角铝 L 25×25×1 | | m | 6.00 | 6.56 | 39.36 | 6.68 | 40.08 | 6.56 | 39.36 | 6.68 | 40.08 |
| | 08350201 | 铝合金 T 型主龙骨 | | m | 5.60 | 22.76 | 125.18 | 18.95 | 104.23 | 22.76 | 125.18 | 18.95 | 104.23 |
| | 08350202 | 铝合金 T 型副龙骨 | | m | 4.50 | 23.10 | 103.95 | 19.35 | 87.08 | 23.10 | 103.95 | 19.35 | 87.08 |
| | 08330307 | 铝合金 T 型龙骨主接件 | | 只 | 1.10 | 6.00 | 6.60 | 5.00 | 5.50 | 6.00 | 6.60 | 5.00 | 5.50 |
| | 08330305 | 铝合金 T 型龙骨次接件 | | 只 | 0.75 | 3.00 | 2.25 | 3.00 | 2.25 | 3.00 | 2.25 | 3.00 | 2.25 |
| | 08330306 | 铝合金 T 型龙骨小接件 | | 只 | 0.50 | 2.00 | 1.00 | 2.00 | 1.00 | 2.00 | 1.00 | 2.00 | 1.00 |
| | 08330709 | 铝合金 T 型龙骨挂件 | | 个 | 0.60 | 27.00 | 16.20 | 24.00 | 14.40 | 27.00 | 16.20 | 24.00 | 14.40 |
| | | 其它材料费 | | 元 | | | 4.74 | | 4.74 | | 4.74 | | 4.74 |
| 机械 | 其它机械费 | | 元 | | | 2.55 | | 1.70 | | 2.55 | | 1.70 | |

工作内容：同前。

计量单位：10m²

| 定额编号 | | | | 15-25 | | 15-26 | | 15-27 | | 15-28 | | | |
|------|----------|-------------------|---|-------|--------|---------------|--------|---------|--------|----------------|--------|---------|--------|
| 项 目 | | | | 单 位 | 单 价 | 铝合金(嵌入式)方板龙骨 | | | | | | | |
| | | | | | | (上人型)面层规格(mm) | | | | (不上人型)面层规格(mm) | | | |
| | | | | | | 500×500 | | 600×600 | | 500×500 | | 600×600 | |
| | | | | | | 数量 | 合计 | 数量 | 合计 | 数量 | 合计 | 数量 | 合计 |
| 综合单价 | | | | 元 | 535.18 | 483.18 | 517.44 | 465.30 | | | | | |
| 其中 | 人工费 | | | 元 | 184.45 | 167.45 | 176.80 | 159.80 | | | | | |
| | 材料费 | | | 元 | 278.99 | 251.44 | 271.73 | 244.04 | | | | | |
| | 机械费 | | | 元 | 2.55 | 1.70 | 2.55 | 1.70 | | | | | |
| | 管理费 | | | 元 | 46.75 | 42.29 | 44.84 | 40.38 | | | | | |
| | 利润 | | | 元 | 22.44 | 20.30 | 21.52 | 19.38 | | | | | |
| 一类工 | | | | 工日 | 85.00 | 2.17 | 184.45 | 1.97 | 167.45 | 2.08 | 176.80 | 1.88 | 159.80 |
| 材 料 | 08310113 | 轻钢龙骨(大) 50×15×1.2 | m | 6.50 | 13.38 | 86.97 | 13.37 | 86.91 | 13.38 | 86.97 | 13.37 | 86.91 | |
| | 08330107 | 大龙骨垂直吊件(轻钢) 45 | 只 | 0.50 | 16.00 | 8.00 | 15.00 | 7.50 | 16.00 | 8.00 | 15.00 | 7.50 | |
| | 08350201 | 铝合金T型主龙骨 | m | 5.50 | 24.35 | 133.93 | 20.56 | 113.08 | 23.03 | 126.67 | 19.17 | 105.44 | |
| | 08330307 | 铝合金T型龙骨主接件 | 只 | 1.10 | 6.00 | 6.60 | 6.00 | 6.60 | 6.00 | 6.60 | 6.00 | 6.60 | |
| | 08330305 | 铝合金T型龙骨次接件 | 只 | 0.75 | 3.00 | 2.25 | 3.00 | 2.25 | 3.00 | 2.25 | 3.00 | 2.25 | |
| | 08330709 | 铝合金T型龙骨挂件 | 个 | 0.60 | 55.00 | 33.00 | 45.60 | 27.36 | 55.00 | 33.00 | 46.00 | 27.60 | |
| | 08330308 | 铝合金T型龙骨平面连接件 | 只 | 0.50 | 7.00 | 3.50 | 6.00 | 3.00 | 7.00 | 3.50 | 6.00 | 3.00 | |
| | 其它材料费 | | | 元 | | 4.74 | | 4.74 | | 4.74 | | 4.74 | |
| 机械 | 其它机械费 | | | 元 | | 2.55 | | 1.70 | | 2.55 | | 1.70 | |

工作内容：同前。

计量单位：10m²

| 定额编号 | | | | 15-29 | | | | 15-30 | | | | | |
|------|----------|--------------|---|-------|--------|-------------------|--------|--------|--------|---------|----|----|----|
| 项 目 | | | | 单 位 | 单 价 | 铝合金轻型方板龙骨 | | | | | | | |
| | | | | | | 中龙骨直接吊挂骨架(面层规格mm) | | | | | | | |
| | | | | | | 500×500 | | | | 600×600 | | | |
| | | | | | | 数量 | 合计 | 数量 | 合计 | 数量 | 合计 | 数量 | 合计 |
| 综合单价 | | | | 元 | 498.91 | 435.67 | | | | | | | |
| 其中 | 人工费 | | | 元 | 153.00 | 136.00 | | | | | | | |
| | 材料费 | | | 元 | 285.80 | 247.02 | | | | | | | |
| | 机械费 | | | 元 | 2.55 | 1.70 | | | | | | | |
| | 管理费 | | | 元 | 38.89 | 34.43 | | | | | | | |
| | 利润 | | | 元 | 18.67 | 16.52 | | | | | | | |
| 一类工 | | | | 工日 | 85.00 | 1.80 | 153.00 | 1.60 | 136.00 | | | | |
| 材 料 | 01510705 | 角铝 L 25×25×1 | m | 6.00 | 6.41 | 38.46 | 6.51 | 39.06 | | | | | |
| | 08350201 | 铝合金T型主龙骨 | m | 5.50 | 23.00 | 126.50 | 18.67 | 102.69 | | | | | |
| | 08350202 | 铝合金T型副龙骨 | m | 4.50 | 22.00 | 99.00 | 18.94 | 85.23 | | | | | |
| | 08330305 | 铝合金T型龙骨次接件 | 只 | 0.75 | 2.00 | 1.50 | 2.00 | 1.50 | | | | | |
| | 08330709 | 铝合金T型龙骨挂件 | 个 | 0.60 | 26.00 | 15.60 | 23.00 | 13.80 | | | | | |
| | | 其它材料费 | | | 元 | | 4.74 | | 4.74 | | | | |
| 机械 | 其它机械费 | | | 元 | | 2.55 | | 1.70 | | | | | |

15.1.5 铝合金条板龙骨

工作内容：同前。

计量单位：10m²

| 定 额 编 号 | | | 15-31 | | 15-32 | | | |
|---------|----------|-------------------|-------|--------|-----------|--------|-------|--------|
| 项 目 | | | 单 位 | 单 价 | 铝合金条板龙骨天棚 | | | |
| | | | | | 中 型 | | 轻 型 | |
| | | | | | 数 量 | 合 计 | 数 量 | 合 计 |
| 综 合 单 价 | | | 元 | 492.98 | | 425.83 | | |
| 其 中 | 人 工 费 | | 元 | 155.55 | | 157.25 | | |
| | 材 料 费 | | 元 | 276.82 | | 207.34 | | |
| | 机 械 费 | | 元 | 2.23 | | 2.23 | | |
| | 管 理 费 | | 元 | 39.45 | | 39.87 | | |
| | 利 润 | | 元 | 18.93 | | 19.14 | | |
| 一 类 工 | | | 工 日 | 85.00 | 1.83 | 155.55 | 1.85 | 157.25 |
| 材 料 | 08310113 | 轻钢龙骨(大) 50×15×1.2 | m | 6.50 | 9.73 | 63.25 | | |
| | 08330108 | 大龙骨垂直吊件(轻钢) 60 | 只 | 0.75 | 8.30 | 6.23 | | |
| | 08360501 | 铝合金条板龙骨 | m | 15.00 | 9.44 | 141.60 | 9.44 | 141.60 |
| | 08330131 | 铝合金条板龙骨垂直吊件 | 只 | 0.55 | 14.18 | 7.80 | 14.18 | 7.80 |
| | 08350503 | 铝合金条板龙骨 L形周边 | m | 12.00 | 4.00 | 48.00 | 4.00 | 48.00 |
| | | 其它材料费 | 元 | | | 9.94 | 9.94 | |
| 机 械 | | 其它机械费 | 元 | | | 2.23 | 2.23 | |

注：中型、轻型天棚吊筋每10m²含量以8.5个按天棚吊筋子目计算。

15.1.6 天棚吊筋

工作内容：同前。

计量单位：10m²

| 定 额 编 号 | | | | 15-33 | | 15-34 | | 15-35 | | | |
|---------|----------|--------------|----|-------|-------|----------|-------|-------|--------|-------|----|
| 项 目 | | | | 单 位 | 单 价 | 吊筋规格(mm) | | | | | |
| | | | | | | H=750mm | | | | | |
| | | | | | | φ6 | | φ8 | | φ10 | |
| | | | | | | 数量 | 合计 | 数量 | 合计 | 数量 | 合计 |
| 综合单价 | | | | 元 | 49.87 | | 60.54 | | 105.06 | | |
| 其中 | 人工费 | | | 元 | — | | — | | — | | |
| | 材料费 | | | 元 | 35.46 | | 46.13 | | 90.65 | | |
| | 机械费 | | | 元 | 10.52 | | 10.52 | | 10.52 | | |
| | 管理费 | | | 元 | 2.63 | | 2.63 | | 2.63 | | |
| | 利 润 | | | 元 | 1.26 | | 1.26 | | 1.26 | | |
| 材 料 | 01090101 | 圆钢 | kg | 4.02 | 2.20 | 8.84 | 3.93 | 15.80 | 6.12 | 24.60 | |
| | 01210315 | 等边角钢 L40×4 | kg | 3.96 | 1.60 | 6.34 | 1.60 | 6.34 | 1.60 | 6.34 | |
| | 03070114 | 膨胀螺栓 M8×80 | 套 | 0.60 | 13.26 | 7.96 | | | | | |
| | 03070123 | 膨胀螺栓 M10×110 | 套 | 0.80 | | | 13.26 | 10.61 | | | |
| | 03070132 | 膨胀螺栓 M12×110 | 套 | 3.40 | | | | | 13.26 | 45.08 | |
| | 03110105 | 螺杆 L=250 φ6 | 根 | 0.30 | 13.26 | 3.98 | | | | | |
| | 03110106 | 螺杆 L=250 φ8 | 根 | 0.35 | | | 13.26 | 4.64 | | | |
| | 03110107 | 螺杆 L=250 φ10 | 根 | 0.40 | | | | | 13.26 | 5.30 | |
| | 17310706 | 双螺母双垫片 φ6 | 副 | 0.58 | 13.26 | 7.69 | | | | | |
| | 17310706 | 双螺母双垫片 φ8 | 副 | 0.60 | | | 13.26 | 7.96 | | | |
| | 17310707 | 双螺母双垫片 φ10 | 副 | 0.63 | | | | | 13.26 | 8.35 | |
| | | 其它材料费 | | | 元 | 0.65 | | 0.78 | | 0.98 | |
| 机 械 | 99192305 | 电锤 功率 S20W | 台班 | 8.34 | 0.20 | 1.67 | 0.20 | 1.67 | 0.20 | 1.67 | |
| | | 其它机械费 | | | 元 | 8.85 | | 8.85 | | 8.85 | |

- 注：1. 天棚面层至楼板底按1.00m高计算，设计高度不同，吊筋按比例调整，其它不变。
 2. 吊筋安装人工0.67工日/10m²已经包括在相应子目龙骨安装的人工中。
 3. 本定额中每10m²吊筋按13根考虑，设计根数不同时按比例调整定额基价。
 4. 设计φ4mm吊筋按15-33换算(φ6mm换φ4mm，其它不变)。

工作内容：同前。

计量单位：10m²

| 定额编号 | | | | 15-36 | | 15-37 | | | |
|------|----------|--------------|----|-------|-------|----------|--------|-------|----|
| 项 目 | | | | 单 位 | 单 价 | 吊筋规格(mm) | | | |
| | | | | | | H=750mm | | | |
| | | | | | | φ12 | | φ14 | |
| | | | | | | 数量 | 合计 | 数量 | 合计 |
| 综合单价 | | | | 元 | 89.65 | | 111.90 | | |
| 其中 | 人工费 | | | | 元 | — | | — | |
| | 材料费 | | | | 元 | 75.24 | | 97.49 | |
| | 机械费 | | | | 元 | 10.52 | | 10.52 | |
| | 管理费 | | | | 元 | 2.63 | | 2.63 | |
| | 利润 | | | | 元 | 1.26 | | 1.26 | |
| 材 料 | 01090101 | 圆钢 | kg | 4.02 | 8.83 | 35.50 | 12.01 | 48.28 | |
| | 01210315 | 等边角钢 L40×4 | kg | 3.96 | 1.60 | 6.34 | 1.60 | 6.34 | |
| | 03070136 | 膨胀螺栓 M14×130 | 套 | 1.20 | 13.26 | 15.91 | | | |
| | 03070140 | 膨胀螺栓 M16×150 | 套 | 1.50 | | | 13.26 | 19.89 | |
| | 03110108 | 螺杆 L=250 φ12 | 根 | 0.55 | 13.26 | 7.29 | | | |
| | 03110109 | 螺杆 L=250 φ14 | 根 | 0.85 | | | 13.26 | 11.27 | |
| | 17310708 | 双螺母双垫片 φ12 | 副 | 0.68 | 13.26 | 9.02 | | | |
| | 17310709 | 双螺母双垫片 φ14 | 副 | 0.78 | | | 13.26 | 10.34 | |
| | 其它材料费 | | 元 | | | 1.18 | | 1.37 | |
| 机 械 | 99192305 | 电锤 功率 520W | 台班 | 8.34 | 0.20 | 1.67 | 0.20 | 1.67 | |
| | | 其它机械费 | 元 | | | 8.85 | | 8.85 | |

注：同前。

工作内容：打胀管、旋螺杆、调节。

计量单位：10m²

| 定额编号 | | | | 15-38 | 15-39 | 15-40 | 15-41 | | | | | | |
|------|----------|------------|----|----------|-------|-------|-------|-------|-------|-------|-------|-------|--|
| 项 目 | | | | 全丝杆天棚吊筋 | | | | | | | | | |
| | | | | H=1050mm | | | | | | | | | |
| | | | | 6 | | 8 | | 10 | | 12 | | | |
| | | | | 数量 | 合计 | 数量 | 合计 | 数量 | 合计 | 数量 | 合计 | | |
| 综合单价 | | | | 元 | | 37.85 | | 52.58 | | 71.51 | | 94.86 | |
| 其中 | 人工费 | | | 元 | | — | | — | | — | | — | |
| | 材料费 | | | 元 | | 33.51 | | 48.24 | | 67.17 | | 90.52 | |
| | 机械费 | | | 元 | | 3.17 | | 3.17 | | 3.17 | | 3.17 | |
| | 管理费 | | | 元 | | 0.79 | | 0.79 | | 0.79 | | 0.79 | |
| | 利润 | | | 元 | | 0.38 | | 0.38 | | 0.38 | | 0.38 | |
| 材料 | 03110141 | 镀锌丝杆 | kg | 6.00 | 3.09 | 18.54 | 5.50 | 33.00 | 8.59 | 51.54 | 12.37 | 74.22 | |
| | 03070821 | 胀头、胀管 | 套 | 0.50 | 13.26 | 6.63 | 13.26 | 6.63 | 13.26 | 6.63 | 13.26 | 6.63 | |
| | 17310705 | 双螺母双垫片 φ6 | 副 | 0.58 | 13.26 | 7.69 | | | | | | | |
| | 17310706 | 双螺母双垫片 φ8 | 副 | 0.60 | | | 13.26 | 7.96 | | | | | |
| | 17310707 | 双螺母双垫片 φ10 | 副 | 0.63 | | | | | 13.26 | 8.35 | | | |
| | 17310708 | 双螺母双垫片 φ12 | 副 | 0.68 | | | | | | | 13.26 | 9.02 | |
| | | 其它材料费 | 元 | | | 0.65 | | 0.65 | | 0.65 | | 0.65 | |
| 机械 | 99192305 | 电锤 功率 520W | 台班 | 8.34 | 0.20 | 1.67 | 0.20 | 1.67 | 0.20 | 1.67 | 0.20 | 1.67 | |
| | | 其它机械费 | 元 | | | 1.50 | | 1.50 | | 1.50 | | 1.50 | |

注：1. 全丝杆安装人工已包含在相应子目龙骨安装的人工中。

2. 天棚面层至楼板底按高 1.05m 计算，设计高度不同，吊筋按比例调整，其它不变。

15.2 天棚面层及饰面

15.2.1 夹板面层

工作内容：安装天棚面层，清理表面等全面操作过程。

计量单位：10m²

| 定额编号 | | | | 15-42 | | 15-43 | | 15-44 | | | |
|------|----------|----------------|--|----------------|---------|--------------|--------|-------|--------|-------|--------|
| 项 目 | | | | 单 位 | 单 价 | 胶合板面层安装在木龙骨上 | | | | | |
| | | | | | | 平面 | | 分缝 | | 凹凸 | |
| | | | | | | 数量 | 合计 | 数量 | 合计 | 数量 | 合计 |
| 综合单价 | | | | 元 | 248.66 | | 257.97 | | 279.55 | | |
| 其中 | 人工费 | | | 元 | 88.40 | | 95.20 | | 105.40 | | |
| | 材料费 | | | 元 | 127.55 | | 127.55 | | 135.15 | | |
| | 机械费 | | | 元 | — | | — | | — | | |
| | 管理费 | | | 元 | 22.10 | | 23.80 | | 26.35 | | |
| | 利润 | | | 元 | 10.61 | | 11.42 | | 12.65 | | |
| 一类工 | | | | 工日 | 85.00 | 1.04 | 88.40 | 1.12 | 95.20 | 1.24 | 105.40 |
| 材料 | 05050105 | 胶合板 910×2130×3 | | m ² | 12.00 | 10.50 | 126.00 | 10.50 | 126.00 | 11.00 | 132.00 |
| | 12413544 | 聚醋酸乙烯乳液 | | kg | 5.00 | 0.31 | 1.55 | 0.31 | 1.55 | 0.31 | 1.55 |
| | 05030600 | 普通木成材 | | m ³ | 1600.00 | | | | | 0.001 | 1.60 |

注：凹凸是指龙筋不在同一平面上的项目。本子目胶合板面层按三夹板考虑，面层材料不同时，材料换算，其它不变。

15.2.2 纸面石膏板面层

工作内容：同前。

计量单位：10m²

| 定额编号 | | | | 15-45 | | 15-46 | | 15-47 | | | |
|------|----------|---------------------|--|----------------|--------|------------|--------|-------|--------|-------------|--------|
| 项 目 | | | | 单 位 | 单 价 | 纸面石膏板天棚面层 | | | | | |
| | | | | | | 安装在U型轻钢龙骨上 | | | | 搁放在T型铝合金龙骨上 | |
| | | | | | | 平面 | | 凹凸 | | | |
| | | | | | | 数量 | 合计 | 数量 | 合计 | 数量 | 合计 |
| 综合单价 | | | | 元 | 272.77 | | 306.47 | | 186.55 | | |
| 其中 | 人工费 | | | 元 | 95.20 | | 113.90 | | 44.20 | | |
| | 材料费 | | | 元 | 142.35 | | 150.42 | | 126.00 | | |
| | 机械费 | | | 元 | — | | — | | — | | |
| | 管理费 | | | 元 | 23.80 | | 28.48 | | 11.05 | | |
| | 利润 | | | 元 | 11.42 | | 13.67 | | 5.30 | | |
| 一类工 | | | | 工日 | 85.00 | 1.12 | 95.20 | 1.34 | 113.90 | 0.52 | 44.20 |
| 材料 | 08010211 | 纸面石膏板 1200×3000×9.5 | | m ² | 12.00 | 11.00 | 132.00 | 11.50 | 138.00 | 10.50 | 126.00 |
| | 03031206 | 自攻螺钉 M4×15 | | 十个 | 0.30 | 34.50 | 10.35 | 41.40 | 12.42 | | |

15.2.3 切片板面层

工作内容：清理基层、粘贴、安装面板等全部操作过程。

计量单位：10m²

| 定额编号 | | | | 15-48 | | 15-49 | | | |
|------|----------|-------|--|----------------|--------|-----------|--------|-------|--------|
| 项 目 | | | | 单 位 | 单 价 | 面层贴在夹板基层上 | | | |
| | | | | | | 普通切片板 | | | |
| | | | | | | 平面 | | 凹凸 | |
| | | | | | | 数量 | 合计 | 数量 | 合计 |
| 综合单价 | | | | 元 | 472.81 | | 522.57 | | |
| 其中 | 人工费 | | | 元 | 153.00 | | 182.75 | | |
| | 材料费 | | | 元 | 263.20 | | 272.20 | | |
| | 机械费 | | | 元 | — | | — | | |
| | 管理费 | | | 元 | 38.25 | | 45.69 | | |
| | 利润 | | | 元 | 18.36 | | 21.93 | | |
| 一类工 | | | | 工日 | 85.00 | 1.80 | 153.00 | 2.15 | 182.75 |
| 材料 | 05150102 | 普通切片板 | | m ² | 18.00 | 11.00 | 198.00 | 11.50 | 207.00 |
| | 12413535 | 万能胶 | | kg | 20.00 | 3.26 | 65.20 | 3.26 | 65.20 |

注：切片面层材料不同时，材料换算，其它不变。

15.2.4 铝合金方板面层

工作内容：安装天棚面层、清理等全部操作过程。

计量单位：10m²

| 定额编号 | | | | 15-50 | | 15-51 | | | |
|------|----------|-------------------|--|----------------|--------|----------------|--------|----------------|--------|
| 项 目 | | | | 单 位 | 单 价 | 铝合金(嵌入式)方板天棚面层 | | 铝合金(浮搁式)方板天棚面层 | |
| | | | | | | 平板 | | | |
| | | | | | | 数量 | 合计 | 数量 | 合计 |
| | | | | | | 综合单价 | | | |
| 其中 | 人工费 | | | 元 | 73.10 | | 68.85 | | |
| | 材料费 | | | 元 | 945.00 | | 945.00 | | |
| | 机械费 | | | 元 | — | | — | | |
| | 管理费 | | | 元 | 18.28 | | 17.21 | | |
| | 利润 | | | 元 | 8.77 | | 8.26 | | |
| 一类工 | | | | 工日 | 85.00 | 0.86 | 73.10 | 0.81 | 68.85 |
| 材料 | 08050501 | 铝合金方板 600×600×0.6 | | m ² | 90.00 | 10.50 | 945.00 | 10.50 | 945.00 |

注：铝合金方板面层材料不同时，材料换算，其它不变。

15.2.5 铝合金条板面层

工作内容：同前。

计量单位：10m²

| 定 额 编 号 | | | | 15-52 | | 15-53 | | | |
|---------|----------|---------------|----------------|--------|---------|-----------|---------|---------|-------|
| 项 目 | | | | 单 位 | 单 价 | 铝合金条板天棚面层 | | | |
| | | | | | | 闭缝 | | 开缝 | |
| | | | | | | 数量 | 合计 | 数量 | 合计 |
| 综合单价 | | | | 元 | 2039.20 | | 1599.80 | | |
| 其中 | 人工费 | | | 元 | 122.40 | | 84.15 | | |
| | 材料费 | | | 元 | 1871.51 | | 1484.51 | | |
| | 机械费 | | | 元 | — | | — | | |
| | 管理费 | | | 元 | 30.60 | | 21.04 | | |
| | 利 润 | | | 元 | 14.69 | | 10.10 | | |
| 一类工 | | | | 工日 | 85.00 | 1.44 | 122.40 | 0.99 | 84.15 |
| 材 料 | 08050106 | 铝合金扣板 1.0mm | m ² | 125.00 | 8.79 | 1098.75 | 8.79 | 1098.75 | |
| | 08050406 | 铝合金条板 1.0mm | m ² | 125.00 | 2.92 | 365.00 | 2.92 | 365.00 | |
| | 08052111 | 铝合金插缝板 δ0.8mm | m ² | 90.00 | 4.30 | 387.00 | | | |
| | 34130186 | 接插件 | 个 | 0.60 | 34.60 | 20.76 | 34.60 | 20.76 | |

注：铝合金条板面层材料不同时，材料换算，其它不变。

15.2.6 铝塑板面层

工作内容：清理基层、裁制、安装面板等全部操作过程。

计量单位：10m²

| 定 额 编 号 | | | | 15-54 | | 15-55 | | | |
|---------|----------|-----------------|----------------|-------|---------|---------|---------|--------|-------|
| 项 目 | | | | 单 位 | 单 价 | 铝塑板天棚面层 | | | |
| | | | | | | 贴在基层板下 | | 搁在龙骨上 | |
| | | | | | | 数量 | 合计 | 数量 | 合计 |
| 综合单价 | | | | 元 | 1123.81 | | 1000.80 | | |
| 其中 | 人工费 | | | 元 | 119.85 | | 79.05 | | |
| | 材料费 | | | 元 | 959.62 | | 892.50 | | |
| | 机械费 | | | 元 | — | | — | | |
| | 管理费 | | | 元 | 29.96 | | 19.76 | | |
| | 利 润 | | | 元 | 14.38 | | 9.49 | | |
| 一类工 | | | | 工日 | 85.00 | 1.41 | 119.85 | 0.93 | 79.05 |
| 材 料 | 08120515 | 铝塑板 1220×2440×3 | m ² | 85.00 | 10.50 | 892.50 | 10.50 | 892.50 | |
| | 12413535 | 万能胶 | kg | 20.00 | 3.26 | 65.20 | | | |
| | | 其它材料费 | 元 | | | 1.92 | | | |

注：铝塑板面层材料不同时，材料换算，其它不变。铝塑板底若有基层按照胶合板面层安装在木龙骨上(平面)子目换算。

15.2.7 矿棉板面层

工作内容：清理基层、粘贴、安装面板等全部操作过程。

计量单位：10m²

| 定 额 编 号 | | | | 15-56 | | 15-57 | | 15-58 | | | |
|-------------|----------|----------------|--|----------------|--------|---------|--------|-------------|--------|-------|--------|
| 项 目 | | | | 单 位 | 单 价 | 矿棉板天棚面层 | | | | | |
| | | | | | | 贴在基层板下 | | 搁放在T型铝合金龙骨上 | | 嵌入式 | |
| | | | | | | 数量 | 合计 | 数量 | 合计 | 数量 | 合计 |
| 综合单价 | | | | 元 | 530.56 | | 407.55 | | 404.06 | | |
| 其中 | 人 工 费 | | | 元 | 119.85 | | 79.05 | | 76.50 | | |
| | 材 料 费 | | | 元 | 366.37 | | 299.25 | | 299.25 | | |
| | 机 械 费 | | | 元 | — | | — | | — | | |
| | 管 理 费 | | | 元 | 29.96 | | 19.76 | | 19.13 | | |
| | 利 润 | | | 元 | 14.38 | | 9.49 | | 9.18 | | |
| 一类工 | | | | 工日 | 85.00 | 1.41 | 119.85 | 0.93 | 79.05 | 0.90 | 76.50 |
| 材 料 | 13050321 | 矿棉板 600×600×12 | | m ² | 28.50 | 10.50 | 299.25 | 10.50 | 299.25 | 10.50 | 299.25 |
| | 12413535 | 万能胶 | | kg | 20.00 | 3.26 | 65.20 | | | | |
| | | 其它材料费 | | 元 | | | 1.92 | | | | |

注：矿棉板底若有基层，基层可按照相应子目计算。

15.2.8 其它面层

工作内容：同前。

计量单位：10m²

| 定 额 编 号 | | | | 15-59 | | 15-60 | | | |
|-------------|----------|-------------------------------|--|----------------|---------|-------------|---------|-------|---------|
| 项 目 | | | | 单 位 | 单 价 | 铝合金微孔方板天棚面层 | | | |
| | | | | | | 搁在龙骨上 | | 钉在龙骨上 | |
| | | | | | | 数量 | 合计 | 数量 | 合计 |
| 综合单价 | | | | 元 | 1368.30 | | 1389.13 | | |
| 其中 | 人 工 费 | | | 元 | 79.05 | | 86.70 | | |
| | 材 料 费 | | | 元 | 1260.00 | | 1270.35 | | |
| | 机 械 费 | | | 元 | — | | — | | |
| | 管 理 费 | | | 元 | 19.76 | | 21.68 | | |
| | 利 润 | | | 元 | 9.49 | | 10.40 | | |
| 一类工 | | | | 工日 | 85.00 | 0.93 | 79.05 | 1.02 | 86.70 |
| 材 料 | 08050511 | 铝合金方板(带孔) 600×600×0.6 φ1.8 微孔 | | m ² | 120.00 | 10.50 | 1260.00 | 10.50 | 1260.00 |
| | 03031206 | 自攻螺钉 M4×15 | | 十个 | 0.30 | | | 34.50 | 10.35 |

工作内容：同前。

计量单位：10m²

| 定 额 编 号 | | | | 15-61 | | | |
|---------|----------|--------------------|----------------|-------|-------|--------|--------|
| 项 目 | | | | 单 位 | 单 价 | 防火板 | |
| | | | | | | 贴在基层板上 | |
| | | | | | | 数量 | 合计 |
| 综合单价 | | | | 元 | | 642.31 | |
| 其中 | 人工费 | | | 元 | | 153.00 | |
| | 材料费 | | | 元 | | 432.70 | |
| | 机械费 | | | 元 | | — | |
| | 管理费 | | | 元 | | 38.25 | |
| | 利 润 | | | 元 | | 18.36 | |
| 一类工 | | | | 工日 | 85.00 | 1.80 | 153.00 |
| 材料 | 05070715 | 防火面板 2440×1220×1.0 | m ² | 35.00 | | 10.50 | 367.50 |
| | 12413535 | 万能胶 | kg | 20.00 | | 3.26 | 65.20 |

注：本定额按平面贴板考虑，凹凸面上贴板，人工乘以系数1.20，板损耗增加5%。

工作内容：清理基层、安装面板等全部操作过程。

计量单位：10m²

| 定 额 编 号 | | | | 15-62 | | 15-63 | | 15-64 | | | |
|---------|----------|-----------------|----------------|-------|-------|--------|-------|--------|-------|----------|--------|
| 项 目 | | | | 单 位 | 单 价 | 水泥压力板 | | 吸音板 | | 竹片贴在胶合板上 | |
| | | | | | | 数量 | 合计 | 数量 | 合计 | 数量 | 合计 |
| 综合单价 | | | | 元 | | 385.80 | | 355.53 | | 674.28 | |
| 其中 | 人工费 | | | 元 | | 82.45 | | 60.35 | | 166.60 | |
| | 材料费 | | | 元 | | 272.85 | | 272.85 | | 446.04 | |
| | 机械费 | | | 元 | | — | | — | | — | |
| | 管理费 | | | 元 | | 20.61 | | 15.09 | | 41.65 | |
| | 利 润 | | | 元 | | 9.89 | | 7.24 | | 19.99 | |
| 一类工 | | | | 工日 | 85.00 | 0.97 | 82.45 | 0.71 | 60.35 | 1.96 | 166.60 |
| 材料 | 04270400 | 水泥压力板 | m ² | 25.00 | 10.50 | 262.60 | | | | | |
| | 08070101 | 吸音板 50×50 穿孔 | m ² | 25.00 | | | 10.50 | 262.50 | | | |
| | 05050109 | 胶合板 2440×1220×5 | m ² | 12.00 | | | | | 10.50 | 126.00 | |
| | 03031206 | 自攻螺钉 M4×15 | 十个 | 0.30 | 34.50 | 10.35 | 34.50 | 10.35 | | | |
| | 05350109 | 半园竹片 | m ² | 30.00 | | | | | 10.50 | 315.00 | |
| | 03510705 | 铁钉 70mm | kg | 4.20 | | | | | 1.20 | 5.04 | |

注：竹片贴在胶合板上子目如胶合板材料不同时，胶合板单价换算，其它不变。

工作内容：同前。

计量单位：10m²

| 定 额 编 号 | | | | 15-65 | | 15-66 | | 15-67 | | 15-68 | | | |
|----------|----------|----------------|----------------|---------|--------|--------|--------|--------|--------|--------|---------|--------|--------|
| 项 目 | | | 单 位 | 单 价 | 板 条 | | 薄 板 | | 钢 板 网 | | 塑 料 扣 板 | | |
| | | | | | 数 量 | 合 计 | 数 量 | 合 计 | 数 量 | 合 计 | 数 量 | 合 计 | |
| 综 合 单 价 | | | | 元 | 242.17 | | 311.75 | | 323.93 | | 622.24 | | |
| 其 中 | 人 工 费 | | | 元 | 46.05 | | 101.15 | | 113.05 | | 150.45 | | |
| | 材 料 费 | | | 元 | 180.45 | | 173.17 | | 169.05 | | 406.43 | | |
| | 机 械 费 | | | 元 | — | | — | | — | | 7.08 | | |
| | 管 理 费 | | | 元 | 11.26 | | 25.29 | | 28.26 | | 39.38 | | |
| | 利 润 | | | 元 | 5.41 | | 12.14 | | 13.57 | | 18.90 | | |
| 一 类 工 | | | | 工 日 | 85.00 | 0.53 | 45.05 | 1.19 | 101.15 | 1.33 | 113.05 | 1.77 | 150.45 |
| 材 料 | 05030600 | 普通木成材 | m ³ | 1600.00 | | | 0.107 | 171.20 | | | 0.085 | 136.00 | |
| | 05250301 | 板条 1000×30×8 | 百根 | 65.00 | 2.74 | 178.10 | | | 0.63 | 40.95 | | | |
| | 03510705 | 铁钉 70mm | kg | 4.20 | 0.56 | 2.35 | 0.47 | 1.97 | 0.13 | 0.55 | 0.32 | 1.34 | |
| | 03550415 | 钢板网 孔9×25 | m ² | 12.00 | | | | | 10.50 | 126.00 | | | |
| | 08090300 | 塑料扣板 | m ² | 18.90 | | | | | | | 10.80 | 204.12 | |
| | 03510500 | 扣钉 | kg | 5.00 | | | | | 0.31 | 1.55 | | | |
| | 03031206 | 自攻螺钉 M4×15 | 十个 | 0.30 | | | | | | | 20.70 | 6.21 | |
| | 10090307 | 塑料扣板阴角线 30×30 | m | 4.00 | | | | | | | 14.60 | 58.40 | |
| 12060334 | 防腐油 | kg | 6.00 | | | | | | | 0.06 | 0.36 | | |
| 机 械 | 99192305 | 电锤 功率 520W | 台班 | 8.34 | | | | | | | 0.65 | 5.42 | |
| | 99210103 | 木工圆锯机 直径 500mm | 台班 | 27.63 | | | | | | | 0.06 | 1.66 | |

注：塑料扣板龙骨已包括在内，设计钢筋吊筋，按设计个数套用天棚吊筋子目。

工作内容：清理基层、安装基层、面板等全部操作过程。

计量单位：10m²

| 定额编号 | | | 15-69 | | 15-70 | | | |
|----------|----------|-------------------------|----------------|--------|---------|---------|--------|--------|
| 项 目 | 单 位 | 单 价 | 金属饰面板 | | 镜面玻璃面层 | | | |
| | | | 贴在基层板底 | | | | | |
| | | | 数量 | 合计 | 数量 | 合计 | | |
| 综合单价 | | 元 | 2940.15 | | 2074.79 | | | |
| 其 中 | 人工费 | 元 | 232.90 | | 431.80 | | | |
| | 材料费 | 元 | 2621.07 | | 1483.22 | | | |
| | 机械费 | 元 | — | | — | | | |
| | 管理费 | 元 | 58.23 | | 107.95 | | | |
| | 利润 | 元 | 27.95 | | 51.82 | | | |
| 一类工 | | 工日 | 85.00 | 2.74 | 232.90 | 5.08 | 431.80 | |
| 材 料 | 01291714 | 8K 不锈钢镜面板 1219×3048×1.2 | m ² | 231.30 | 10.50 | 2428.65 | | |
| | 06550203 | 车边白镜 400×400×5 | 片 | 15.00 | | | 64.38 | 965.70 |
| | 05050105 | 胶合板 910×2130×3 | m ² | 12.00 | 10.50 | 126.00 | 10.50 | 126.00 |
| | 12413535 | 万能胶 | kg | 20.00 | 3.26 | 65.20 | | |
| | 03510705 | 铁钉 70mm | kg | 4.20 | 0.29 | 1.22 | 0.42 | 1.76 |
| | 12430318 | 双面胶带 52.0 | m | 7.80 | | | 19.20 | 149.76 |
| 11591102 | 玻璃胶 | L | 40.00 | | | 5.00 | 240.00 | |

注：1. 金属板面层、玻璃面层、板底基层材料不同时，材料换算，其它不变。

2. 玻璃面层安装损耗 3% 已包括在内。

3. 玻璃面层设计用不锈钢带帽螺钉，按设计用量另行计算，其它不变。

工作内容: 1. 裁料、弹线、拼装格栅、钉铁钉,
2. 清理基层、安装灯片等全部操作过程。

计量单位: 10m²

| 定额编号 | | | 15-71 | | 15-72 | | 15-73 | | | |
|--------|----------|---------------------|----------------|---------|--------|---------|-------|--------|-------|--------|
| 项 | 目 | 单 位 | 单 价 | 木方格吊顶天棚 | | 灯片(搁放型) | | | | |
| | | | | | | 塑料格栅 | | PS灯片 | | |
| | | | | 数量 | 合计 | 数量 | 合计 | 数量 | 合计 | |
| 综合单价 | | | 元 | 613.35 | | 425.95 | | 731.95 | | |
| 其 中 | 人工费 | | 元 | 184.45 | | 87.55 | | 87.55 | | |
| | 材料费 | | 元 | 317.76 | | 306.00 | | 612.00 | | |
| | 机械费 | | 元 | 31.31 | | — | | — | | |
| | 管理费 | | 元 | 53.94 | | 21.89 | | 21.89 | | |
| | 利润 | | 元 | 25.89 | | 10.51 | | 10.51 | | |
| 一类工 | | 工日 | 85.00 | 2.17 | 184.45 | 1.03 | 87.55 | 1.03 | 87.55 | |
| 材 料 | 05030600 | 普通木成材 | m ² | 1600.00 | 0.196 | 313.60 | | | | |
| | 33030121 | 塑料格栅 小格状 | m ² | 30.00 | | | 10.20 | 306.00 | | |
| | 02170302 | PS灯片 | m ² | 60.00 | | | | | 10.20 | 612.00 |
| | 12413544 | 聚醋酸乙烯乳液 | kg | 5.00 | 0.37 | 1.85 | | | | |
| | 03510705 | 铁钉 70mm | kg | 4.20 | 0.55 | 2.31 | | | | |
| 机 械 | 99210103 | 木工圆锯机 直径500mm | 台班 | 27.63 | 0.06 | 1.66 | | | | |
| | 99210317 | 木工压刨床 刨削宽度(四面300mm) | 台班 | 102.03 | 0.17 | 17.35 | | | | |
| | 99212321 | 木工截口机 宽度(多面400mm) | 台班 | 42.40 | 0.29 | 12.30 | | | | |

注: 1. 木方格吊顶天棚设计有金属吊杆时, 钢筋吊杆按天棚吊筋子目执行, 吊筋个数按设计用量, 设计吊杆为木、不锈钢管, 按设计长度另行计算。

2. 方格龙骨断面按 35mm×45mm 考虑, 方格尺寸 200mm×200mm 计算, 设计断面与定额不符, 按比例调整。

15.3 雨蓬

15.3.1 铝合金扣板雨蓬

工作内容：定位、弹线、选料、下料、安装骨架、拼装或安装面层等全部操作过程。

计量单位：10m²

| 定 额 编 号 | | | 15-74 | | 15-75 | | 15-76 | | | |
|-------------|----------|---------------------|----------------|--------|-----------------|---------|---------|---------|---------|---------|
| 项 目 | 单 位 | 单 价 | 铝栅假天棚 | | 雨蓬底吊铝骨架 铝条天棚 | | 铝合金扣板雨蓬 | | | |
| | | | 数量 | 合计 | 数量 | 合计 | 数量 | 合计 | | |
| 综合单价 | | | 元 | | 2295.69 | | 2973.46 | | 2916.04 | |
| 其 中 | 人 工 费 | | 元 | | 57.80 | | 145.35 | | 560.15 | |
| | 材 料 费 | | 元 | | 2211.85 | | 2762.48 | | 2143.97 | |
| | 机 械 费 | | 元 | | 3.40 | | 8.65 | | 3.40 | |
| | 管 理 费 | | 元 | | 15.30 | | 38.50 | | 140.89 | |
| | 利 润 | | 元 | | 7.34 | | 18.48 | | 67.63 | |
| 一类工 | | | 工日 | 85.00 | 0.68 | 57.80 | 1.71 | 145.35 | 6.59 | 560.15 |
| 材 料 | 08410501 | 铝栅挂片 | m | 13.00 | 165.50 | 2151.50 | | | | |
| | 01510611 | 铝条 86mm | m | 12.50 | | | 102.47 | 1280.88 | | |
| | 08060106 | 铝合金扣板 1.0mm | m ² | 125.00 | | | | | 10.83 | 1353.75 |
| | 01510705 | 角铝 L 25×25×1 | m | 6.00 | 5.62 | 33.72 | 1.85 | 11.10 | 18.49 | 110.94 |
| | 03512005 | 射弹钉 | 套 | 1.50 | 13.00 | 19.50 | | | | |
| | 01510612 | 铝条 17mm | m | 12.50 | | | 102.47 | 1280.88 | | |
| | 04170531 | 镀锌波纹瓦 900×2000×0.75 | m ² | 48.00 | | | | | 4.08 | 195.84 |
| | 03510201 | 钢钉 | kg | 7.00 | 0.03 | 0.21 | | | | |
| | 08350201 | 铝合金 T 型主龙骨 | m | 5.50 | | | 14.25 | 78.38 | | |
| | 01210315 | 等边角钢 L 40×4 | kg | 3.96 | | | 19.02 | 75.32 | 114.18 | 452.15 |
| | 03570225 | 镀锌铁丝 13#~17# | kg | 6.00 | 0.50 | 3.00 | | | | |
| | 03510404 | 钩钉 | 个 | 1.00 | | | | | 18.16 | 18.16 |
| | 03070114 | 膨胀螺栓 M8×80 | 套 | 0.60 | | | 41.20 | 24.72 | | |
| | 03010322 | 铝拉铆钉 LD-1 | 十个 | 0.30 | | | | | 30.70 | 9.21 |
| | 03031222 | 自攻螺钉 M5×25~30 | 十个 | 0.56 | | | 13.00 | 7.28 | | |
| | 其它材料费 | | 元 | | 3.92 | | 3.92 | | 3.92 | |
| 机 械 | 99192305 | 电锤 功率 520W | 台班 | 8.34 | | | 0.63 | 5.25 | | |
| | | 其它机械费 | | 元 | | 3.40 | | 3.40 | | 3.40 |

注：雨蓬底吊铝骨架铝条天棚、铝合金扣板雨蓬子目设计不用角钢骨架，应扣除角钢、膨胀螺栓及电锤用量。

15.3.2 钢化夹胶玻璃雨篷

工作内容：驳接件安装，玻璃安装，玻璃缝打胶，清理。

计量单位：10m²

| 定 额 编 号 | | | 15-77 | | | |
|---------|----------|----------------------------------|----------------|----------|---------|---------|
| 项 目 | | 单 位 | 单 价 | 钢化夹胶玻璃雨篷 | | |
| | | | | 数 量 | 合 计 | |
| 综 合 单 价 | | | 元 | 7203.80 | | |
| 其 中 | 人 工 费 | | 元 | 1201.05 | | |
| | 材 料 费 | | 元 | 5484.07 | | |
| | 机 械 费 | | 元 | 54.23 | | |
| | 管 理 费 | | 元 | 313.82 | | |
| | 利 润 | | 元 | 150.63 | | |
| 一类工 | | 工日 | 85.00 | 14.13 | 1201.05 | |
| 材 料 | 08370504 | 一爪挂件 | 套 | 95.00 | 0.90 | 85.50 |
| | 08370505 | 二爪挂件 | 套 | 120.00 | 3.80 | 456.00 |
| | 08370506 | 四爪挂件 | 套 | 180.00 | 4.30 | 774.00 |
| | 01270100 | 型钢 | t | 4080.00 | 0.35 | 1428.00 |
| | 03410200 | 电焊条 | kg | 5.80 | 6.30 | 36.54 |
| | 12370305 | 氧气 | m ³ | 3.30 | 5.25 | 17.33 |
| | 12370335 | 乙炔气 | kg | 18.00 | 1.05 | 18.90 |
| | 06090704 | 钢化夹胶玻璃 | m ² | 240.00 | 10.30 | 2472.00 |
| | 11590914 | 硅酮密封胶 | L | 80.00 | 2.40 | 192.00 |
| | 其它材料费 | | 元 | | 3.80 | |
| 机 械 | 99191741 | 型钢剪断机 剪断宽度 500mm | 台班 | 210.26 | 0.035 | 7.36 |
| | 99433309 | 电动空气压缩机 排气量 6m ³ /min | 台班 | 343.70 | 0.007 | 2.41 |
| | 99250305 | 交流弧焊机 容量 32kVA | 台班 | 98.64 | 0.40 | 39.46 |
| | | 其它机械费 | | 元 | | 5.00 |

- 注：1. 爪件等用量应按设计调整。
 2. 型钢如发生喷氟碳漆，费用另计。
 3. 连接铁件如为后置，增加电锤 520W 台班 0.248 台班/10m²，化学锚栓费用另计。
 4. 如设计有斜拉杆，高强销锚费用按设计用量另计。
 5. 型钢用量不同应按设计调整。

15.4 采光天棚

工作内容：定位、弹线、选料、下料、切割、钻孔、安装骨架、框料、放胶垫、装玻璃、上螺栓、周边塞口、打洞、剔槽、清扫等全部操作过程。

计量单位：10m²

| 定 额 编 号 | | | 15-78 | | 15-79 | | | |
|-------------|----------|----------------------------------|----------------|---------|--------|---------|--------|---------|
| 项 目 | | | 单 位 | 单 价 | 玻璃采光天棚 | | | |
| | | | | | 铝结构 | | 钢结构 | |
| | | | | | 数量 | 合计 | 数量 | 合计 |
| 综合单价 | | | 元 | 7158.55 | | 5384.24 | | |
| 其中 | 人工费 | | 元 | 769.25 | | 654.50 | | |
| | 材料费 | | 元 | 5957.32 | | 4282.67 | | |
| | 机械费 | | 元 | 107.55 | | 149.56 | | |
| | 管理费 | | 元 | 219.20 | | 201.02 | | |
| | 利润 | | 元 | 105.22 | | 96.49 | | |
| 一类工 | | | 工日 | 85.00 | 9.05 | 769.25 | 7.70 | 654.50 |
| 材 料 | 01510151 | 幕墙铝型材 | kg | 21.50 | 129.70 | 2788.55 | | |
| | 06110210 | 中空 Low-E 玻璃 6+12A+6 | m ² | 240.00 | 10.30 | 2472.00 | 10.30 | 2472.00 |
| | 03031613 | 不锈钢螺钉 M6×20 | 十个 | 0.80 | 13.10 | 10.48 | | |
| | 03050705 | 不锈钢螺栓 M12×35 | 套 | 1.90 | 5.50 | 10.45 | | |
| | 03050708 | 不锈钢螺栓 M12×110 | 套 | 2.28 | | | 13.286 | 30.29 |
| | 03052131 | 不锈钢对拉螺栓 M6×100 | 套 | 1.10 | 31.48 | 34.63 | | |
| | 03052135 | 不锈钢对拉螺栓 M14×120 | 套 | 2.60 | 5.50 | 14.30 | | |
| | 03050806 | 带母不锈钢螺栓 M12×45 | 套 | 2.30 | | | 13.286 | 30.56 |
| | 11590914 | 硅酮密封胶 | L | 80.00 | 4.19 | 335.20 | 4.19 | 335.20 |
| | 13121504 | 泡沫条 | m | 1.50 | 20.37 | 30.56 | 25.439 | 38.16 |
| | 11610722 | 幕墙双面不干胶条 8×16 | m | 2.50 | 36.46 | 91.15 | | |
| | 02030103 | 橡胶条 b=7.9 | m | 4.00 | 40.00 | 160.00 | | |
| | 03410200 | 电焊条 | kg | 5.80 | | | 4.92 | 28.54 |
| | 03590715 | 镀锌连接铁件 | kg | 8.20 | | | 20.361 | 166.96 |
| | 01590211 | 镀锌铁皮 δ1.2 | m ² | 44.22 | | | 2.00 | 88.44 |
| | 01270100 | 型钢 | t | 4080.00 | | | 0.258 | 1052.64 |
| | 12370305 | 氧气 | m ³ | 3.30 | | | 1.89 | 6.24 |
| | 12370335 | 乙炔气 | kg | 18.00 | | | 0.738 | 13.28 |
| | 11030304 | 红丹防锈漆 | kg | 15.00 | | | 0.984 | 14.76 |
| | | 其它材料费 | 元 | | | 10.00 | | 5.60 |
| 机 械 | 99250304 | 交流弧焊机 容量 30kVA | 台班 | 90.97 | 0.80 | 72.78 | 0.80 | 72.78 |
| | 99230127 | 石料切割机 | 台班 | 14.69 | 1.38 | 20.27 | 3.79 | 55.68 |
| | 99192305 | 电锤 功率 520W | 台班 | 8.34 | 0.25 | 2.09 | 0.25 | 2.09 |
| | 99191741 | 型钢剪断机 剪断宽度 500mm | 台班 | 210.26 | | | 0.015 | 3.15 |
| | 99433309 | 电动空气压缩机 排气量 6m ³ /min | 台班 | 343.70 | | | 0.01 | 3.44 |
| | | 其它机械费 | 元 | | | 12.42 | | 12.42 |

注：1. 设计铝合金型材用量与定额不符时，应按设计用量加 7% 损耗调整含量，其它不变。

2. 玻璃品种不同时，材料换算，其它不变。

3. 型钢用量不同应按设计调整。

15.5 天棚检修道

工作内容：吊筋安装、走道铁件制作、安装、刷防锈漆，铺走道板，固定等全部操作过程。

计量单位：10m

| 定 额 编 号 | | | | 15-80 | | 15-81 | | | |
|---------|----------|------------|--|----------------|---------|---------|--------|-------|--------|
| 项 目 | | | | 单 位 | 单 价 | 天棚固定检修道 | | | |
| | | | | | | 有吊杆 | | 无吊杆 | |
| | | | | | | 数量 | 合计 | 数量 | 合计 |
| 综合单价 | | | | 元 | 611.79 | | 348.26 | | |
| 其中 | 人工费 | | | 元 | 255.00 | | 65.45 | | |
| | 材料费 | | | 元 | 262.44 | | 258.60 | | |
| | 机械费 | | | 元 | — | | — | | |
| | 管理费 | | | 元 | 63.75 | | 16.36 | | |
| | 利 润 | | | 元 | 30.60 | | 7.85 | | |
| 一类工 | | | | 工日 | 85.00 | 3.00 | 255.00 | 0.77 | 65.45 |
| 材 料 | 05030600 | 普通木成材 | | m ³ | 1600.00 | 0.161 | 257.60 | 0.161 | 257.60 |
| | 03031225 | 自攻螺钉 M5×35 | | 十个 | 0.60 | 3.40 | 2.04 | | |
| | | 其它材料费 | | 元 | | | 2.80 | | 1.00 |

工作内容：同前。

计量单位：10m

| 定 额 编 号 | | | | 15-82 | | | |
|---------|----------|-------|--|----------------|---------|-------|--------|
| 项 目 | | | | 单 位 | 单 价 | 活动走道板 | |
| | | | | | | 数量 | 合计 |
| | | | | | | 综合单价 | |
| 其中 | 人工费 | | | 元 | 14.45 | | |
| | 材料费 | | | 元 | 128.00 | | |
| | 机械费 | | | 元 | — | | |
| | 管理费 | | | 元 | 3.61 | | |
| | 利 润 | | | 元 | 1.73 | | |
| 一类工 | | | | 工日 | 85.00 | 0.17 | 14.45 |
| 材料 | 05030600 | 普通木成材 | | m ³ | 1600.00 | 0.08 | 128.00 |

- 注：1. 固定走道板的宽度按 500mm，厚度按 30mm 计算，不同可换算。
 2. 固定走道板的铁件按相应子目计算。
 3. 活动走道板每 10m 按 5m 长计算，前后可以移动(间隔放置)，设计不同应调整。

15.6 天棚抹灰

15.6.1 抹灰面层

工作内容: 1. 清理修补基层表面、堵眼、调运砂浆、清扫落地灰。
2. 抹灰、找平、罩面及压光。

计量单位: 10m²

| 定额编号 | | | | 15-83 | 15-84 | 15-85 | 15-86 | | | | | | |
|------|----------|-----------------|----------------|---------|-------|--------|-------|--------|-------|--------|-------|--------|--|
| 项 目 | | | | 混凝土天棚 | | | | | | | | | |
| | | | | 纸筋石灰砂浆面 | | | | 水泥砂浆面 | | | | | |
| | | | | 现浇 | | 预制 | | 现浇 | | 预制 | | | |
| | | | | 数量 | 合计 | 数量 | 合计 | 数量 | 合计 | 数量 | 合计 | | |
| 综合单价 | | | | 元 | | 177.74 | | 205.34 | | 205.45 | | 224.56 | |
| 其中 | 人工费 | | | 元 | | 103.32 | | 112.34 | | 122.18 | | 136.12 | |
| | 材料费 | | | 元 | | 32.32 | | 45.38 | | 33.70 | | 33.70 | |
| | 机械费 | | | 元 | | 2.82 | | 4.42 | | 3.19 | | 3.19 | |
| | 管理费 | | | 元 | | 26.54 | | 29.19 | | 31.34 | | 34.83 | |
| | 利润 | | | 元 | | 12.74 | | 14.01 | | 15.04 | | 16.72 | |
| 二类工 | | | 工日 | 82.00 | 1.26 | 103.32 | 1.37 | 112.34 | 1.49 | 122.18 | 1.66 | 136.12 | |
| 材 料 | 80050129 | 混合砂浆 1:0.3:3 | m ³ | 253.85 | 0.082 | 20.82 | 0.072 | 18.28 | | | | | |
| | 80050125 | 混合砂浆 1:1:6 | m ³ | 215.85 | | | 0.072 | 15.54 | | | | | |
| | 80010124 | 水泥砂浆 1:2.5 | m ³ | 265.07 | | | | | 0.062 | 16.43 | 0.062 | 16.43 | |
| | 80010125 | 水泥砂浆 1:3 | m ³ | 239.65 | | | | | 0.062 | 14.86 | 0.062 | 14.86 | |
| | 80110313 | 901 胶素水泥浆 | m ³ | 525.21 | 0.004 | 2.10 | 0.004 | 2.10 | 0.004 | 2.10 | 0.004 | 2.10 | |
| | 31150101 | 水 | m ³ | 4.70 | 0.063 | 0.30 | 0.077 | 0.36 | 0.066 | 0.31 | 0.066 | 0.31 | |
| | 80110318 | 纸筋石灰浆 | m ³ | 293.41 | 0.031 | 9.10 | 0.031 | 9.10 | | | | | |
| 机械 | 99050503 | 灰浆搅拌机 拌筒容量 200L | 台班 | 122.64 | 0.023 | 2.82 | 0.036 | 4.42 | 0.026 | 3.19 | 0.026 | 3.19 | |

注: 1. 天棚与墙面交接处, 如抹小圆角, 每 10m²天棚抹面增加底层砂浆 0.005m³, 200L 砂浆搅拌机 0.001 台班。
2. 拱形楼板天棚面抹灰按相应子目人工乘以系数 1.5。

工作内容: 同前。

计量单位: 10m²

| 定额编号 | | | | 15-87 | 15-88 | | | | |
|------|----------|-----------------|----------------|--------|-------|--------|-------|--------|--|
| 项 目 | | | | 混凝土天棚 | | | | | |
| | | | | 混合砂浆面 | | | | | |
| | | | | 现浇 | | 预制 | | | |
| | | | | 数量 | 合计 | 数量 | 合计 | | |
| 综合单价 | | | | 元 | | 191.05 | | 207.89 | |
| 其中 | 人工费 | | | 元 | | 111.52 | | 123.82 | |
| | 材料费 | | | 元 | | 33.89 | | 33.89 | |
| | 机械费 | | | 元 | | 3.19 | | 3.19 | |
| | 管理费 | | | 元 | | 28.68 | | 31.75 | |
| | 利润 | | | 元 | | 13.77 | | 15.24 | |
| 二类工 | | | 工日 | 82.00 | 1.36 | 111.52 | 1.51 | 123.82 | |
| 材 料 | 80050129 | 混合砂浆 1:0.3:3 | m ³ | 253.85 | 0.124 | 31.48 | 0.124 | 31.48 | |
| | 80110313 | 901 胶素水泥浆 | m ³ | 525.21 | 0.004 | 2.10 | 0.004 | 2.10 | |
| | 31150101 | 水 | m ³ | 4.70 | 0.066 | 0.31 | 0.066 | 0.31 | |
| 机械 | 99050503 | 灰浆搅拌机 拌筒容量 200L | 台班 | 122.64 | 0.026 | 3.19 | 0.026 | 3.19 | |

注: 1. 天棚与墙面交接处, 如抹小圆角, 每 10m²天棚抹面增加砂浆 0.005m³, 200L 砂浆搅拌机 0.001 台班。
2. 拱形楼板天棚面抹灰按相应子目人工乘以系数 1.5。

工作内容: 1. 清理、修补、湿润基层表面、堵墙眼、调运砂浆、清扫落地灰、
2. 抹平找平、洒水湿润、罩面压光。

计量单位: 10m²

| 定额编号 | | | | 15-89 | | |
|------|------------|-----------------|----------------|--------|-----------|--------|
| 项 目 | | | 单 位 | 单 价 | 混凝土天棚石膏砂浆 | |
| | | | | | 数量 | 合计 |
| 综合单价 | | | | 元 | 239.75 | |
| 其中 | 人工费 | | | 元 | 122.18 | |
| | 材料费 | | | 元 | 67.83 | |
| | 机械费 | | | 元 | 3.31 | |
| | 管理费 | | | 元 | 31.37 | |
| | 利 润 | | | 元 | 15.06 | |
| 二类工 | | | 工日 | 82.00 | 1.49 | 122.18 |
| 材 料 | 80011117.1 | 石膏砂浆干粉 | t | 410.00 | 0.164 | 67.24 |
| | 31150101 | 水 | m ³ | 4.70 | 0.126 | 0.59 |
| 机 械 | 99050503 | 灰浆搅拌机 拌筒容量 200L | 台班 | 122.64 | 0.027 | 3.31 |

工作内容: 1. 清理修补基层表面、堵眼、调运砂浆、清扫落地灰。
2. 抹灰、找平、罩面及压光。

计量单位: 10m²

| 定额编号 | | | | 15-90 | | 15-91 | | 15-92 | | |
|------|----------|-----------------|----------------|--------|--------|--------|--------|--------|-------|-------|
| 项 目 | | | 单 位 | 单 价 | 钢板网天棚 | | 板条天棚 | | | |
| | | | | | 混合砂浆 | | 石灰砂浆 | | | |
| 综合单价 | | | 元 | 二遍 | | 三遍 | | | | |
| | | | | 数量 | 合计 | 数量 | 合计 | 数量 | 合计 | |
| 综合单价 | | | | 元 | 193.33 | 218.65 | 185.85 | | | |
| 其中 | 人工费 | | | 元 | 102.50 | 127.92 | 95.94 | | | |
| | 材料费 | | | 元 | 45.69 | 38.19 | 47.01 | | | |
| | 机械费 | | | 元 | 5.27 | 3.80 | 5.40 | | | |
| | 管理费 | | | 元 | 26.94 | 32.93 | 25.34 | | | |
| | 利 润 | | | 元 | 12.93 | 15.81 | 12.16 | | | |
| 二类工 | | | 工日 | 82.00 | 1.25 | 102.50 | 1.56 | 127.92 | 1.17 | 95.94 |
| 材 料 | 80050123 | 混合砂浆 1:0.5:4 | m ³ | 238.83 | 0.021 | 5.02 | | | | |
| | 80050125 | 混合砂浆 1:1:6 | m ³ | 215.85 | | | 0.062 | 13.38 | | |
| | 80050122 | 混合砂浆 1:2:1 | m ³ | 261.09 | 0.155 | 40.47 | 0.071 | 18.54 | | |
| | 80030104 | 石灰砂浆 1:2.5 | m ³ | 200.91 | | | | | 0.195 | 39.18 |
| | 80110318 | 纸筋石灰浆 | m ³ | 293.41 | | | 0.021 | 6.16 | 0.026 | 7.63 |
| | 31150101 | 水 | m ³ | 4.70 | 0.043 | 0.20 | 0.023 | 0.11 | 0.043 | 0.20 |
| 机 械 | 99050503 | 灰浆搅拌机 拌筒容量 200L | 台班 | 122.64 | 0.043 | 5.27 | 0.031 | 3.80 | 0.044 | 5.40 |

15.6.2 贴缝及装饰线

工作内容：同前。

计量单位：10m

| 定 额 编 号 | | | 15-93 | | 15-94 | | 15-95 | | | |
|---------|----------|-----------------|----------------|--------|--------|-------|--------|------|--------|-------|
| 项 目 | 单 位 | 单 价 | 板底网格纤维布 贴缝 | | 天棚面装饰线 | | | | | |
| | | | | | 三道线内 | | 五道线内 | | | |
| | | | 数量 | 合计 | 数量 | 合计 | 数量 | 合计 | | |
| 综 合 单 价 | | 元 | 26.93 | | 104.76 | | 194.04 | | | |
| 其 中 | 人 工 费 | 元 | 11.48 | | 70.52 | | 125.46 | | | |
| | 材 料 费 | 元 | 11.20 | | 7.13 | | 19.47 | | | |
| | 机 械 费 | 元 | — | | 0.74 | | 1.96 | | | |
| | 管 理 费 | 元 | 2.87 | | 17.82 | | 31.86 | | | |
| | 利 润 | 元 | 1.38 | | 8.55 | | 15.29 | | | |
| 二 类 工 | | 工 日 | 82.00 | 0.14 | 11.48 | 0.86 | 70.52 | 1.53 | 125.46 | |
| 材 料 | 08230101 | 纤维网格布 | m | 0.98 | 10.20 | 10.00 | | | | |
| | 80030121 | 石灰麻刀砂浆 1:3 | m ³ | 229.17 | | | 0.026 | 5.96 | 0.076 | 17.42 |
| | 80110318 | 纸筋石灰浆 | m ³ | 293.41 | | | 0.004 | 1.17 | 0.007 | 2.05 |
| | | 其它材料费 | 元 | | 1.20 | | | | | |
| 机械 | 99050503 | 灰浆搅拌机 拌筒容量 200L | 台班 | 122.64 | | | 0.006 | 0.74 | 0.016 | 1.96 |

第十六章 门窗工程

说 明

一、门窗工程分为购入构件成品安装，铝合金门窗制作安装，木门窗框、扇制作安装，装饰木门扇及门窗五金配件安装五部分。

二、购入构件成品安装门窗单价中，除地弹簧、门夹、管子、拉手等特殊五金外，玻璃及一般五金已包括在相应的成品单价中，一般五金的安装人工已包括在定额内，特殊五金和安装人工应按“门、窗配件安装”的相应子目执行。

三、铝合金门窗制作、安装

1. 铝合金门窗制作、安装是按在构件厂制作，现场安装编制的，但构件厂至现场的运输费用应按当地交通管理部门的规定运费执行（运费不进入取费基价）。

2. 铝合金门窗制作型材分为普通铝合金型材和断桥隔热铝合金型材两种，应按设计分别套用相应子目。各种铝合金型材含量的取定定额仅为暂定。设计型材的含量与定额不符，应按设计用量加 6%制作损耗调整。

3. 铝合金门窗的五金应按“门、窗五金配件安装”另列项目计算。

4. 门窗框与墙或柱的连接是按镀锌铁脚、尼龙膨胀螺钉连接考虑的，设计不同，定额中的铁脚、螺栓应扣除，其它连接件另外增加。

四、木门、窗制作安装

1. 本章编制了一般木门窗制、安及成品木门框扇的安装，制作是按机械和手工操作综合编制的。

2. 本章均以一、二类木种为准，如采用三、四类木种，分别乘以下系数：木门、窗制作人工和机械费乘以系数 1.30；木门、窗安装人工乘以系数 1.15。

3. 本章木材木种划分见下表。

木材木种划分表

| | |
|----|---|
| 一类 | 红松、水桐木、樟子松 |
| 二类 | 白松、杉木（方杉、冷杉）、杨木、铁杉、柳木、花旗松、椴木 |
| 三类 | 青松、黄花松、秋子松、马尾松、东北榆木、柏木、苦楝木、梓木、黄菠萝、椿木、楠木（桢南、润楠）、柚木、樟木、山猫局、栓木、白木、云香木、枫木 |
| 四类 | 栎木（柞木）、檀木、色木、槐木、荔木、麻栗木（麻栎、青刚）、桦树、荷木、水曲柳、柳桉、华北榆木、核桃楸、克隆、门格里斯 |

4. 木材规格是按已成型的两个切断面规格料编制的。两个切断面以前的锯缝损耗按总说明规定应另外计算。

5. 本章中注明的木材断面或厚度均以毛料为准，如设计图纸注明的断面或厚度为净料时，应增加断面刨光损耗：一面刨光加 3mm，两面刨光加 5mm，圆木按直径增加 5mm。

6. 本章中的木材是以自然干燥条件下的木材编制的，需要烘干时，其烘干费用及损耗由各市确定。

7. 本章中门、窗框扇断面除注明者外均是按《木窗图集》苏 J73—2 常用项目的 III 级断面编制的，其具体取定尺寸见下表。

门窗断面尺寸表

| 门窗 | 门窗类型 | 边框断面 (含刨光损耗) | | 扇立挺断 (含刨光损耗) | |
|----|---------|---------------|------------------------|--------------|------------------------|
| | | 定额取定断面 (mm) | 截面积 (cm ²) | 定额取定断面 (mm) | 截面积 (cm ²) |
| 门 | 半截玻璃门 | 55×100 | 55 | 50×100 | 50 |
| | 冒头板门 | 55×100 | 55 | 45×100 | 45 |
| | 双面胶合板门 | 55×100 | 55 | 38×60 | 22.80 |
| | 纱门 | — | — | 35×100 | 35 |
| | 全玻自由门 | — | — | 50×120 | 60 |
| | 拼板门 | 70×140 (I 级) | 98 | 50×100 | 50 |
| | 平开、推拉木门 | 55×100 | 55 | 60×120 | 72 |
| 窗 | 平开窗 | 55×100 | 55 | 45×65 | 29.25 |
| | 纱窗 | — | — | 35×65 | 22.75 |
| | 工业木窗 | 55×120 (II 级) | 66 | — | — |

设计框、扇断面与定额不同时，应按比例换算。框料以边立框断面为准（框裁口处如为钉条者，应加贴条断面），扇料以立挺断面为准。换算公式如下：

$$\frac{\text{设计断面积 (净料加刨光损耗)}}{\text{定额断面积}} \times \text{相应子目材积}$$

或 (设计断面积 - 定额断面积) × 相应子目框、扇每增减 10cm² 的材积

8. 胶合板门的基价是按四八尺 (1220mm×2440mm) 编制的，剩余的边角料残值已考虑回收，如建设单位供应胶合板，按两倍门扇数量张数供应，每张裁下的边角料全部退还给建设单位（但残值回收取消）。若使用三七尺 (910mm×2130mm) 胶合板，定额基价应按括号内的含量换算，并相应扣除定额中的胶合板边角料残值回收值。

9. 门窗制作安装的五金、铁件配件按“门窗五金配件安装”相应子目执行，安装人工已包括在相应定额内。设计门、窗玻璃品种、厚度与定额不符，单价应调整，数量不变。

10. 木质送、回风口的制作、安装按百页窗定额执行。

11. 设计门、窗有艺术造型等有特殊要求时，因设计差异变化较大，其制作、安装应按实际情况另行处理。

12. 本章节子目如涉及到钢骨架或者铁件的制作安装，另行套用相应子目。

13. “门窗五金配件安装”子目中，五金规格、品种与设计不符时应调整。

工程量计算规则

一、购入成品的各种铝合金门窗安装，按门窗洞口面积以平方米计算；购入成品的木门扇安装，按购入门扇的净面积计算。

二、现场铝合金门窗扇制作、安装按门窗洞口面积以平方米计算。

三、各种卷帘门按实际制作面积计算，卷帘门上有小门时，其卷帘门工程量应扣除小门面积。卷帘门上的小门按扇计算，卷帘门上电动提升装置以套计算，手动装置的材料、安装人工已包括在定额内，不另增加。

四、无框玻璃门按其洞口面积计算。无框玻璃门中，部分为固定门扇、部分为开启门扇时，工程量应分开计算。无框门上带亮子时，其亮子与固定门扇合并计算。

五、门窗框上包不锈钢板均按不锈钢板的展开面积以平方米计算，木门扇上包金属面或软包面均以门扇净面积计算。无框玻璃门上亮子与门扇之间的钢骨架横撑（外包不锈钢板），按横撑包不锈钢板的展开面积计算。

六、门窗扇包镀锌铁皮，按门窗洞口面积以平方米计算；门窗框包镀锌铁皮、钉橡皮条、钉毛毡按图示门窗洞口尺寸以延长米计算。

七、木门窗框、扇制作、安装工程量按以下规定计算：

1. 各类木门窗（包括纱门、纱窗）制作、安装工程量均按门窗洞口面积以平方米计算。
2. 连门窗的工程量应分别计算，套用相应门、窗定额，窗的宽度算至门框外侧。
3. 普通窗上部带有半圆窗的工程量应按普通窗和半圆窗分别计算，其分界线以普通窗和半圆窗之间的横框上边线为分界线。
4. 无框窗扇按扇的外围面积计算。

16.1 购入构件成品安装

16.1.1 铝合金门窗

工作内容：现场搬运、安装框扇、校正、周边塞口、清扫等。

计量单位：10m²

| 定额编号 | | | | 16-1 | | 16-2 | | | |
|------|----------|-----------------|---|----------------|---------|--------|---------|---------|---------|
| 项 目 | | | | 单 位 | 单 价 | 铝合金门 | | | |
| | | | | | | 地弹铰门 | | 平开门及推拉门 | |
| | | | | | | 数量 | 合计 | 数量 | 合计 |
| 综合单价 | | | | 元 | 3540.74 | | 3986.78 | | |
| 其中 | 人工费 | | | 元 | 427.55 | | 363.80 | | |
| | 材料费 | | | 元 | 2944.03 | | 3466.45 | | |
| | 机械费 | | | 元 | 8.00 | | 16.00 | | |
| | 管理费 | | | 元 | 108.89 | | 94.95 | | |
| | 利润 | | | 元 | 52.27 | | 45.58 | | |
| 一类工 | | | | 工日 | 85.00 | 5.03 | 427.55 | 4.28 | 363.80 |
| 材 料 | 09090501 | 普通型地弹铰平开铝合金门 全玻 | | m ² | 270.00 | 9.70 | 2619.00 | | |
| | 09090813 | 铝合金全玻平开门 | | m ² | 320.00 | | | 9.70 | 3104.00 |
| | 11590914 | 硅酮密封胶 | | L | 80.00 | 1.45 | 116.00 | 1.45 | 116.00 |
| | 12333551 | PU发泡剂 | | L | 30.00 | 2.625 | 78.75 | 2.625 | 78.75 |
| | 09493560 | 镀锌铁脚 | | 个 | 1.70 | 59.00 | 100.30 | 73.00 | 124.10 |
| | 03032113 | 塑料胀管螺钉 | | 套 | 0.10 | 118.00 | 11.80 | 146.00 | 14.60 |
| | 03031206 | 自攻螺钉 M4×15 | | 十个 | 0.30 | 8.60 | 2.58 | | |
| | 其它材料费 | | 元 | | | 15.60 | | 29.00 | |
| 机械 | 99192305 | 电锤 功率 520W | | 台班 | 8.34 | 0.959 | 8.00 | 1.919 | 16.00 |

工作内容：同前。

计量单位：10m²

| 定额编号 | | | | 16-3 | | 16-4 | | | |
|------|----------|------------|---|----------------|---------|--------|---------|--------|---------|
| 项 目 | | | | 单 位 | 单 价 | 铝合金窗 | | | |
| | | | | | | 推拉窗 | | 固定窗 | |
| | | | | | | 数量 | 合计 | 数量 | 合计 |
| 综合单价 | | | | 元 | 3018.13 | | 2795.04 | | |
| 其中 | 人工费 | | | 元 | 372.30 | | 206.55 | | |
| | 材料费 | | | 元 | 2486.15 | | 2490.14 | | |
| | 机械费 | | | 元 | 16.00 | | 16.00 | | |
| | 管理费 | | | 元 | 97.08 | | 55.64 | | |
| | 利润 | | | 元 | 46.60 | | 26.71 | | |
| 一类工 | | | | 工日 | 85.00 | 4.38 | 372.30 | 2.43 | 206.55 |
| 材 料 | 09093511 | 铝合金全玻推拉窗 | | m ² | 220.00 | 9.60 | 2112.00 | | |
| | 09092100 | 铝合金固定窗 | | m ² | 220.00 | | | 9.60 | 2112.00 |
| | 11590914 | 硅酮密封胶 | | L | 80.00 | 1.45 | 116.00 | 1.45 | 116.00 |
| | 12333551 | PU发泡剂 | | L | 30.00 | 2.625 | 78.75 | 2.625 | 78.75 |
| | 09493560 | 镀锌铁脚 | | 个 | 1.70 | 78.00 | 132.60 | 78.00 | 132.60 |
| | 03032113 | 塑料胀管螺钉 | | 套 | 0.10 | 156.00 | 15.60 | 156.00 | 15.60 |
| | 03031206 | 自攻螺钉 M4×15 | | 十个 | 0.30 | | | 13.30 | 3.98 |
| | 其它材料费 | | 元 | | | 31.20 | | 31.20 | |
| 机械 | 99192305 | 电锤 功率 520W | | 台班 | 8.34 | 1.919 | 16.00 | 1.919 | 16.00 |

工作内容：同前。

计量单位：10m²

| 定额编号 | | | | 16-5 | | 16-6 | | |
|------|----------|------------|----------------|--------|---------|---------|---------|---------|
| 项 目 | | | 单 位 | 单 价 | 铝合金窗 | | | |
| | | | | | 平开窗/悬窗 | | 百页窗 | |
| | | | | | 数量 | 合计 | 数量 | 合计 |
| 综合单价 | | | | 元 | 3924.06 | | 2891.03 | |
| 其中 | 人工费 | | | 元 | 373.15 | | 255.00 | |
| | 材料费 | | | 元 | 3382.21 | | 2511.73 | |
| | 机械费 | | | 元 | 22.36 | | 21.86 | |
| | 管理费 | | | 元 | 98.88 | | 69.22 | |
| | 利润 | | | 元 | 47.46 | | 33.22 | |
| 一类工 | | | 工日 | 85.00 | 4.39 | 373.15 | 3.00 | 255.00 |
| 材料 | 09093501 | 铝合金全玻平开窗 | m ² | 310.00 | 9.60 | 2976.00 | | |
| | 09271119 | 铝合金百叶窗 | m ² | 230.00 | | | 9.26 | 2129.80 |
| | 11590914 | 硅酮密封胶 | L | 80.00 | 1.45 | 116.00 | 1.45 | 116.00 |
| | 12333651 | PU发泡剂 | L | 30.00 | 2.625 | 78.75 | 2.625 | 78.75 |
| | 09493560 | 镀锌铁脚 | 个 | 1.70 | 109.00 | 185.30 | 78.00 | 132.60 |
| | 03032113 | 塑料胀管螺钉 | 套 | 0.10 | 218.00 | 21.80 | 156.00 | 15.60 |
| | | 其它材料费 | 元 | | | 4.36 | | 38.98 |
| 机械 | 99192305 | 电锤 功率 520W | 台班 | 8.34 | 2.681 | 22.36 | 1.919 | 16.00 |
| | | 其它机械费 | 元 | | | | | 5.86 |

工作内容：同前。

计量单位：10m²

| 定额编号 | | | | 16-7 | | 16-8 | | 16-9 | | 16-10 | | |
|------|----------|------------|----------------|--------|---------|---------|---------|---------|---------|---------|---------|---------|
| 项 目 | | | 单 位 | 单 价 | 防盗窗 | | | | | | | |
| | | | | | 铝合金 | | 鱼鳞网状 | | 方管 | | 不锈钢管 | |
| | | | | | 数量 | 合计 | 数量 | 合计 | 数量 | 合计 | 数量 | 合计 |
| 综合单价 | | | | 元 | 2150.23 | | 2264.98 | | 1848.28 | | 2681.68 | |
| 其中 | 人工费 | | | 元 | 255.00 | | 255.00 | | 255.00 | | 255.00 | |
| | 材料费 | | | 元 | 1770.93 | | 1885.68 | | 1468.98 | | 2302.38 | |
| | 机械费 | | | 元 | 21.86 | | 21.86 | | 21.86 | | 21.86 | |
| | 管理费 | | | 元 | 69.22 | | 69.22 | | 69.22 | | 69.22 | |
| | 利润 | | | 元 | 33.22 | | 33.22 | | 33.22 | | 33.22 | |
| 一类工 | | | 工日 | 85.00 | 3.00 | 255.00 | 3.00 | 255.00 | 3.00 | 255.00 | 3.00 | 255.00 |
| 材料 | 09270501 | 铝合金防盗窗 | m ² | 150.00 | 9.26 | 1389.00 | | | | | | |
| | 09270507 | 鱼鳞网状防盗窗 | m ² | 175.00 | | | 9.26 | 1620.50 | | | | |
| | 09270512 | 方管防盗窗 | m ² | 130.00 | | | | | 9.26 | 1203.80 | | |
| | 09270516 | 不锈钢管防盗窗 | m ² | 220.00 | | | | | | | 9.26 | 2037.20 |
| | 11590914 | 硅酮密封胶 | L | 80.00 | 1.45 | 116.00 | | | | | | |
| | 09493560 | 镀锌铁脚 | 个 | 1.70 | 78.00 | 132.60 | 78.00 | 132.60 | 78.00 | 132.60 | 78.00 | 132.60 |
| | 12333551 | PU发泡剂 | L | 30.00 | 2.625 | 78.75 | | | | | | |
| | 03070114 | 膨胀螺栓 M8×80 | 套 | 0.60 | | | 156.00 | 93.60 | 156.00 | 93.60 | 156.00 | 93.60 |
| | 03032113 | 塑料胀管螺钉 | 套 | 0.10 | 156.00 | 15.60 | | | | | | |
| | 其它材料费 | 元 | | | 38.98 | | 38.98 | | 38.98 | | 38.98 | |
| 机械 | 99192305 | 电锤 功率 520W | 台班 | 8.34 | 1.919 | 16.00 | 1.919 | 16.00 | 1.919 | 16.00 | 1.919 | 16.00 |
| | | 其它机械费 | 元 | | | 5.86 | | 5.86 | | 5.86 | | 5.86 |

注：方钢管、不锈钢管防盗窗内如穿钢筋，则费用另计。

16.1.2 塑钢门窗及塑钢、铝合金纱窗

工作内容：1. 现场搬运、安装框扇、校正、周边塞口、清扫等。
2. 安装纱窗包括钉纱。

计量单位：表中所示

| 定额编号 | | | | 16-11 | | 16-12 | | 16-13 | | 16-14 | | |
|--------|----------|---------------|----------------|--------|------------------|---------|---------|---------|----------------------|--------|--------|--------|
| 项 目 | | | 单 位 | 单 价 | 塑钢门 | | 塑钢窗 | | 塑钢纱窗 | | 铝合金纱窗 | |
| | | | | | 10m ² | | | | 10m ² 扇面积 | | | |
| | | | | | 数量 | 合计 | 数量 | 合计 | 数量 | 合计 | 数量 | 合计 |
| 综合单价 | | | | 元 | 3570.78 | | 3306.13 | | 835.84 | | 886.34 | |
| 其中 | 人工费 | | | 元 | 363.80 | | 372.30 | | 130.90 | | 130.90 | |
| | 材料费 | | | 元 | 3050.45 | | 2774.15 | | 656.50 | | 707.00 | |
| | 机械费 | | | 元 | 16.00 | | 16.00 | | — | | — | |
| | 管理费 | | | 元 | 94.95 | | 97.08 | | 32.73 | | 32.73 | |
| | 利润 | | | 元 | 45.58 | | 46.60 | | 15.71 | | 15.71 | |
| 一类工 | | | 工日 | 85.00 | 4.28 | 363.80 | 4.38 | 372.30 | 1.54 | 130.90 | 1.54 | 130.90 |
| 材 料 | 09113505 | 塑钢门(平开/推拉) | m ² | 280.00 | 9.60 | 2688.00 | | | | | | |
| | 09113508 | 塑钢窗(推拉/平开/悬窗) | m ² | 250.00 | | | 9.60 | 2400.00 | | | | |
| | 09210303 | 塑钢纱窗 | m ² | 65.00 | | | | | 10.10 | 656.50 | | |
| | 09210311 | 铝合金纱窗 | m ² | 70.00 | | | | | | | 10.10 | 707.00 |
| | 11590914 | 硅酮密封胶 | L | 80.00 | 1.45 | 116.00 | 1.45 | 116.00 | | | | |
| | 12333551 | PU发泡剂 | L | 30.00 | 2.625 | 78.75 | 2.625 | 78.75 | | | | |
| | 09493560 | 镀锌铁脚 | 个 | 1.70 | 73.00 | 124.10 | 78.00 | 132.60 | | | | |
| | 03032113 | 塑料胀管螺钉 | 套 | 0.10 | 146.00 | 14.60 | 156.00 | 15.60 | | | | |
| | 其它材料费 | | 元 | | | 29.00 | | 31.20 | | | | |
| 机械 | 99192305 | 电锤 功率520W | 台班 | 8.34 | 1.919 | 16.00 | 1.919 | 16.00 | | | | |

16.1.3 彩板门窗

工作内容：校正框扇、安装玻璃、装配五金、焊接接件、周边塞口、清扫等全部操作过程。

计量单位：10m³

| 定额编号 | | | | 16-15 | | 16-16 | | | |
|------|----------|------------|----------------|--------|---------|---------|--------|---------|--------|
| 项 目 | | | | 单 位 | 单 价 | 彩板门 | | 彩板窗 | |
| | | | | | | 数量 | 合计 | 数量 | 合计 |
| 综合单价 | | | | 元 | 2966.47 | 2742.49 | | | |
| 其中 | 人工费 | | | 元 | 331.50 | 290.70 | | | |
| | 材料费 | | | 元 | 2505.02 | 2333.86 | | | |
| | 机械费 | | | 元 | 5.32 | 7.57 | | | |
| | 管理费 | | | 元 | 84.21 | 74.57 | | | |
| | 利润 | | | 元 | 40.42 | 35.79 | | | |
| 一类工 | | | | 工日 | 85.00 | 3.90 | 331.50 | 3.42 | 290.70 |
| 材 料 | 09050100 | 彩板门 | m ² | 210.00 | 9.40 | 1974.00 | | | |
| | 09051100 | 彩板窗 | m ² | 210.00 | | | 9.20 | 1932.00 | |
| | 06010105 | 平板玻璃 6mm | m ² | 45.00 | 9.80 | 441.00 | | | |
| | 06010104 | 平板玻璃 5mm | m ² | 30.00 | | | 9.60 | 288.00 | |
| | 03070114 | 膨胀螺栓 M8×80 | 套 | 0.60 | 51.00 | 30.60 | 72.60 | 43.56 | |
| | 03632106 | 钻头 φ6~13 | 根 | 4.70 | 0.319 | 1.50 | 0.454 | 2.13 | |
| | 02190118 | 塑料帽塞 | 个 | 0.10 | 52.50 | 5.25 | 74.80 | 7.48 | |
| | 31010707 | 密封油膏 | kg | 6.50 | 4.50 | 29.25 | 5.90 | 38.35 | |
| | | | 其它材料费 | 元 | | 23.42 | | 22.34 | |
| 机械 | 99192305 | 电锤 功率 S20W | 台班 | 8.34 | 0.638 | 5.32 | 0.908 | 7.57 | |

16.1.4 电子感应门及旋转门

工作内容：安装、调试等全部操作过程。

计量单位：樘

| 定额编号 | | | | 16-17 | | | |
|------|----------|-------------------------|----------------|----------|----------|----------------|--------|
| 项 目 | | | | 单 位 | 单 价 | 电子感应门 | |
| | | | | | | 高 2.2m, 宽 3.8m | |
| 综合单价 | | | | 元 | 钢化玻璃 | | |
| | | | | | 数量 | 合计 | |
| 综合单价 | | | | 元 | 17821.62 | | |
| 其中 | 人工费 | | | 元 | 613.70 | | |
| | 材料费 | | | 元 | 16939.75 | | |
| | 机械费 | | | 元 | 30.00 | | |
| | 管理费 | | | 元 | 160.93 | | |
| | 利润 | | | 元 | 77.24 | | |
| 一类工 | | | | 工日 | 85.00 | 7.22 | 613.70 |
| 材 料 | 06050108 | 钢化玻璃 12mm | m ² | 120.00 | 8.36 | 1003.20 | |
| | 09493547 | 门夹(下夹、顶夹) | m | 66.00 | 3.60 | 237.60 | |
| | 09493505 | 自动感应门感应装置 | 套 | 15000.00 | 1.01 | 15150.00 | |
| | 01291713 | 8K 不锈钢镜面板 1219×3048×1.0 | m ² | 202.74 | 0.88 | 178.41 | |
| | 01291714 | 8K 不锈钢镜面板 1219×3048×1.2 | m ² | 231.30 | 0.72 | 166.54 | |
| | 11591102 | 玻璃胶 | L | 40.00 | 2.10 | 84.00 | |
| | | | 其它材料费 | 元 | | 120.00 | |
| 机械 | | 其它机械费 | 元 | | | 30.00 | |

工作内容：同前。

计量单位：樘

| 定额编号 | | | | 16-18 | | 16-19 | | | |
|------|----------|------------------|---|-----------|----------|-----------------|---------|-----------|---------|
| 项 目 | | | | 单 位 | 单 价 | 手动全玻旋转门 | | 电动全玻旋转门 | |
| | | | | | | 直径 2m, 不锈钢柱 φ76 | | | |
| | | | | | | 钢化玻璃 | | | |
| | | | | 数量 | 合计 | 数量 | 合计 | | |
| 综合单价 | | | | 元 | 39167.64 | 123239.09 | | | |
| 其中 | 人工费 | | | 元 | 1150.90 | 1312.40 | | | |
| | 材料费 | | | 元 | 37549.80 | 121400.00 | | | |
| | 机械费 | | | 元 | 30.00 | 30.00 | | | |
| | 管理费 | | | 元 | 295.23 | 335.80 | | | |
| | 利润 | | | 元 | 141.71 | 161.09 | | | |
| 一类工 | | | | 工日 | 85.00 | 13.54 | 1150.90 | 15.44 | 1312.40 |
| 材料 | 09070111 | 不锈钢手动转门 δ12 钢化玻璃 | 套 | 36980.00 | 1.01 | 37349.80 | | | |
| | 09070151 | 不锈钢电动转门 δ12 钢化玻璃 | 套 | 120000.00 | | | 1.01 | 121200.00 | |
| | | 其它材料费 | 元 | | | 200.00 | | 200.00 | |
| 机械 | | 其它机械费 | 元 | | | 30.00 | | 30.00 | |

16.1.5 卷帘门、拉栅门

工作内容：卷帘门插片组装、支架、辊轴、直轨、附件、门锁安装调试等全部操作过程。

计量单位：10m²

| 定额编号 | | | | 16-20 | | 16-21 | | 16-22 | | | |
|------|----------|------------------|----------------|--------|---------|---------|--------|---------|--------|---------|--------|
| 项 目 | | | | 单 位 | 单 价 | 铝合金 | | 鱼鳞状 | | 不锈钢管 | |
| | | | | | | 卷帘门 | | | | | |
| | | | | | | 数量 | 合计 | 数量 | 合计 | 数量 | 合计 |
| 综合单价 | | | | 元 | 2361.68 | 2462.68 | | 4172.79 | | | |
| 其中 | 人工费 | | | 元 | 459.85 | 459.85 | | 510.85 | | | |
| | 材料费 | | | 元 | 1711.76 | 1812.76 | | 3453.00 | | | |
| | 机械费 | | | 元 | 14.54 | 14.54 | | 14.54 | | | |
| | 管理费 | | | 元 | 118.60 | 118.60 | | 131.35 | | | |
| | 利润 | | | 元 | 58.93 | 56.93 | | 63.05 | | | |
| 一类工 | | | | 工日 | 85.00 | 5.41 | 459.85 | 5.41 | 459.85 | 6.01 | 510.85 |
| 材料 | 09250701 | 铝合金卷帘门 | m ² | 150.00 | 10.10 | 1515.00 | | | | | |
| | 09250707 | 鱼鳞状卷帘门 | m ² | 160.00 | | | 10.10 | 1616.00 | | | |
| | 09250309 | 不锈钢管卷帘门 | m ² | 320.00 | | | | | 10.10 | 3232.00 | |
| | 03410205 | 电焊条 J422 | kg | 5.80 | 0.51 | 2.96 | 0.51 | 2.96 | | | |
| | 03070132 | 膨胀螺栓 M12×110 | 套 | 3.40 | 53.00 | 180.20 | 53.00 | 180.20 | 53.00 | 180.20 | |
| | 03430205 | 不锈钢焊丝 1Cr18Ni9Ti | kg | 45.00 | | | | | 0.56 | 25.20 | |
| | | 其它材料费 | 元 | | | 13.60 | | 13.60 | | 15.60 | |
| 机械 | 99192305 | 电锤 功率 520W | 台班 | 8.34 | 0.652 | 5.44 | 0.652 | 5.44 | 0.652 | 5.44 | |
| | 99250304 | 交流弧焊机 容量 30kVA | 台班 | 90.97 | 0.10 | 9.10 | 0.10 | 9.10 | 0.10 | 9.10 | |

注：1. 不论空腹式、冲孔空腹式、电化铝合金、有色电化铝合金均执行铝合金卷帘门定额。
2. 上述子目门单价中已经包括各种配件价格。

工作内容：卷帘门插片组装、支架、滑轮、直轨、附件、门锁等安装调试。

计量单位：10m²

| 定额编号 | | | 16-23 | | 16-24 | | 16-25 | | | |
|------|----------|----------------|----------------|--------|---------|---------|---------|---------|--------|---------|
| 项 目 | 单 位 | 单 价 | 彩钢卷帘门 | | 防火卷帘门 | | | | | |
| | | | 数量 | 合计 | 甲级 | | 乙级 | | | |
| | | | | | 数量 | 合计 | 数量 | 合计 | | |
| 综合单价 | | 元 | 2252.88 | | 4272.88 | | 3767.88 | | | |
| 其中 | 人工费 | 元 | 459.85 | | 459.86 | | 459.85 | | | |
| | 材料费 | 元 | 1602.96 | | 3622.96 | | 3117.96 | | | |
| | 机械费 | 元 | 14.54 | | 14.54 | | 14.54 | | | |
| | 管理费 | 元 | 118.60 | | 118.60 | | 118.60 | | | |
| | 利润 | 元 | 56.93 | | 56.93 | | 56.93 | | | |
| 一类工 | | 工日 | 85.00 | 5.41 | 459.85 | 5.41 | 459.85 | 5.41 | 459.85 | |
| 材 料 | 09250709 | 彩钢卷帘门 | m ² | 150.00 | 10.10 | 1515.00 | | | | |
| | 09250513 | 防火卷帘门(甲级) | m ² | 350.00 | | | 10.10 | 3535.00 | | |
| | 09250514 | 防火卷帘门(乙级) | m ² | 300.00 | | | | | 10.10 | 3030.00 |
| | 03410205 | 电焊条 J422 | kg | 5.80 | 0.51 | 2.96 | 0.51 | 2.96 | 0.51 | 2.96 |
| | 03070132 | 膨胀螺栓 M12×110 | 套 | 3.40 | 21.00 | 71.40 | 21.00 | 71.40 | 21.00 | 71.40 |
| | 其它材料费 | 元 | | | 13.60 | | 13.60 | | 13.60 | |
| 机 械 | 99192305 | 电锤 功率 520W | 台班 | 8.34 | 0.652 | 5.44 | 0.652 | 5.44 | 0.652 | 5.44 |
| | 99250304 | 交流弧焊机 容量 30kVA | 台班 | 90.97 | 0.10 | 9.10 | 0.10 | 9.10 | 0.10 | 9.10 |

注：卷帘门不包括卷帘罩及提升装置，如发生另行计算。

工作内容：1. 现场搬运、校正、清理。

2. 轨道预埋、校正、管线敷设、门安装、调试。

计量单位：10m²

| 定额编号 | | | 16-26 | | 16-27 | | 16-28 | | | |
|------|----------|------------------|----------------|---------|---------|---------|---------|---------|--------|---------|
| 项 目 | 单 位 | 单 价 | 金属拉栅门 | | 电动伸缩门 | | 不锈钢自动门 | | | |
| | | | 数量 | 合计 | 数量 | 合计 | 数量 | 合计 | | |
| | | | | | | | | | 数量 | 合计 |
| 综合单价 | | 元 | 4576.79 | | 8880.94 | | 9617.80 | | | |
| 其中 | 人工费 | 元 | 510.85 | | 620.50 | | 777.75 | | | |
| | 材料费 | 元 | 3857.00 | | 8029.97 | | 8550.42 | | | |
| | 机械费 | 元 | 14.54 | | 0.64 | | 1.36 | | | |
| | 管理费 | 元 | 131.35 | | 155.29 | | 194.78 | | | |
| | 利润 | 元 | 63.05 | | 74.54 | | 93.49 | | | |
| 一类工 | | 工日 | 85.00 | 6.01 | 510.85 | 7.30 | 620.50 | 9.15 | 777.75 | |
| 材 料 | 09070201 | 金属拉栅门 | m ² | 360.00 | 10.10 | 3636.00 | | | | |
| | 09070221 | 电动伸缩门 | m ² | 800.00 | | | 10.00 | 8000.00 | | |
| | 09270715 | 不锈钢自动门 | m ² | 850.00 | | | | | 10.00 | 8500.00 |
| | 03070132 | 膨胀螺栓 M12×110 | 套 | 3.40 | 53.00 | 180.20 | | | | |
| | 03410205 | 电焊条 J422 | kg | 5.80 | | | 0.009 | 0.05 | 0.018 | 0.10 |
| | 03430205 | 不锈钢焊丝 1Cr18Ni9Ti | kg | 45.00 | 0.56 | 25.20 | | | | |
| | 01270100 | 型钢 | t | 4080.00 | | | 0.004 | 16.32 | 0.009 | 36.72 |
| | 其它材料费 | 元 | | | 15.60 | | 13.60 | | 13.60 | |
| 机 械 | 99192305 | 电锤 功率 520W | 台班 | 8.34 | 0.652 | 5.44 | | | | |
| | 99250304 | 交流弧焊机 容量 30kVA | 台班 | 90.97 | 0.10 | 9.10 | 0.007 | 0.64 | 0.015 | 1.36 |

注：上述子目单价中已经包括各种配件价格。

工作内容：附件安装调试等全部操作过程。

计量单位：表中所示

| 定额编号 | | | | 16-29 | | 16-30 | |
|------|----------|-------------------|----|-----------|---------|---------|-------------|
| 项 目 | | | | 电动卷帘门附件安装 | | | |
| | | | | 电动装置 | | 活动小门 | |
| | | | | 套 | | 扇 | |
| | | | | 数量 | 合计 | 数量 | 合计 |
| 综合单价 | | | | 元 | | 元 | |
| 其中 | 人工费 | | | 元 | 153.85 | 39.10 | |
| | 材料费 | | | 元 | 1834.98 | 244.40 | |
| | 机械费 | | | 元 | 5.37 | — | |
| | 管理费 | | | 元 | 39.81 | 9.78 | |
| | 利润 | | | 元 | 19.11 | 4.69 | |
| 一类工 | | | 工日 | 85.00 | 1.81 | 153.85 | 0.46 39.10 |
| 材料 | 09493507 | 卷帘门电动装置 300kg 提升力 | 套 | 1800.00 | 1.01 | 1818.00 | 1.01 242.40 |
| | 09090801 | 铝合金活动小门 | 扇 | 240.00 | | | |
| | 03070114 | 膨胀螺栓 M8×80 | 套 | 0.60 | 8.00 | 4.80 | |
| | 03410205 | 电焊条 J422 | kg | 5.80 | 0.10 | 0.58 | |
| | | 其它材料费 | 元 | | | 11.60 | 2.00 |
| 机械 | 99192305 | 电锤 功率 520W | 台班 | 8.34 | 0.098 | 0.82 | |
| | 99250304 | 交流弧焊机 容量 30kVA | 台班 | 90.97 | 0.05 | 4.55 | |

16.1.6 成品木门

工作内容：安装门窗，整理等操作过程。

计量单位：表中所示

| 定额编号 | | | | 16-31 | | 16-32 | | 16-33 | | 16-34 | | | |
|------|----------|---------|----------------|------------------|-------------|-------------|-------------|-------------|------------|-------------|----|-----------------------|--|
| 项 目 | | | | 实拼门夹板面 | | 镶板造型门 | | 木制全百叶门 | | 门框安装 | | | |
| | | | | 10m ² | | | | | | | | 10m ² 洞口面积 | |
| | | | | 数量 | 合计 | 数量 | 合计 | 数量 | 合计 | 数量 | 合计 | | |
| 综合单价 | | | | 元 | | 元 | | 元 | | 元 | | | |
| 其中 | 人工费 | | | 元 | 253.30 | 253.30 | 253.30 | 253.30 | 253.30 | 41.65 | | | |
| | 材料费 | | | 元 | 1837.16 | 4059.16 | 3049.16 | 3049.16 | 537.08 | | | | |
| | 机械费 | | | 元 | 3.00 | 3.00 | 3.00 | 3.00 | — | | | | |
| | 管理费 | | | 元 | 64.08 | 64.08 | 64.08 | 64.08 | 10.41 | | | | |
| | 利润 | | | 元 | 30.76 | 30.76 | 30.76 | 30.76 | 5.00 | | | | |
| 一类工 | | | 工日 | 85.00 | 2.98 253.30 | 2.98 253.30 | 2.98 253.30 | 2.98 253.30 | 0.49 41.65 | | | | |
| 材料 | 09010103 | 柳桉木框夹板门 | m ² | 180.00 | 10.10 | 1818.00 | | | | | | | |
| | 09010105 | 柳桉实拼门 | m ² | 400.00 | | | 10.10 | 4040.00 | | | | | |
| | 09270907 | 木制满百叶门 | m ² | 300.00 | | | | | 10.10 | 3030.00 | | | |
| | 09010921 | 成品木门框 | m ² | 50.00 | | | | | | 9.70 485.00 | | | |
| | 05250402 | 木砖与拉条 | m ³ | 1500.00 | | | | | | 0.032 48.00 | | | |
| | | 其它材料费 | 元 | | 19.16 | 19.16 | 19.16 | 19.16 | | 4.08 | | | |
| 机械 | | 其它机械费 | 元 | | 3.00 | 3.00 | 3.00 | 3.00 | | | | | |

注：木门框的安装是按框与墙内预埋木砖连接考虑的，设计用膨胀螺栓连接时，扣除木砖，膨胀螺栓按设计用量另外增加（每10个膨胀螺栓增加电锤0.123台班）。

16.2 铝合金门窗制作、安装

16.2.1 门

工作内容：1. 制作：型材矫正、放样下料、切割断料、钻孔组装、制作搬运。

2. 安装：现场搬运、安装、校正框扇、安装玻璃、配件、周边嵌条、清扫等。

计量单位：10m²

| 定 额 编 号 | | | 16-35 | | 16-36 | | | |
|---------|----------|--------------------|----------------|---------|--------|---------|---------|---------|
| 项 目 | | | 单 位 | 单 价 | 地弹门 | | | |
| | | | | | 普通铝型材 | | 断桥隔热铝型材 | |
| | | | | | 数量 | 合计 | 数量 | 合计 |
| 综合单价 | | | 元 | 4175.55 | | 4732.90 | | |
| 其中 | 人工费 | | 元 | 933.30 | | 935.00 | | |
| | 材料费 | | 元 | 2864.04 | | 3420.46 | | |
| | 机械费 | | 元 | 24.00 | | 22.98 | | |
| | 管理费 | | 元 | 239.33 | | 239.50 | | |
| | 利润 | | 元 | 114.88 | | 114.96 | | |
| 一类工 | | | 工日 | 85.00 | 10.98 | 933.30 | 11.00 | 935.00 |
| 材 料 | 01530101 | 铝合金型材 | kg | 21.50 | 74.60 | 1603.90 | | |
| | 01530151 | 断桥隔热铝合金型材 | kg | 23.50 | | | 92.28 | 2168.58 |
| | 06110161 | 中空玻璃(成品) 5+6A+5 白玻 | m ² | 93.00 | 9.50 | 883.50 | 9.50 | 883.50 |
| | 11610712 | 密封毛条 | m | 2.00 | 19.38 | 38.76 | 15.26 | 30.52 |
| | 12333551 | PU发泡剂 | L | 30.00 | 2.625 | 78.75 | 2.625 | 78.75 |
| | 11590914 | 硅酮密封胶 | L | 80.00 | 1.45 | 116.00 | 1.45 | 116.00 |
| | 03032113 | 塑料胀管螺钉 | 套 | 0.10 | 118.00 | 11.80 | 118.00 | 11.80 |
| | 03031206 | 自攻螺钉 M4×15 | 十个 | 0.30 | 3.80 | 1.14 | 10.40 | 3.12 |
| | 03010322 | 铝拉铆钉 LD-1 | 十个 | 0.30 | 0.30 | 0.09 | 0.30 | 0.09 |
| | 09493560 | 镀锌铁脚 | 个 | 1.70 | 59.00 | 100.30 | 59.00 | 100.30 |
| | 其它材料费 | | 元 | | 29.80 | | 27.80 | |
| 机 械 | 99192305 | 电锤 功率 520W | 台班 | 8.34 | 1.451 | 12.10 | 1.328 | 11.08 |
| | | 其它机械费 | | 元 | | 11.90 | | 11.90 |

工作内容: 1. 制作: 型材矫正、放样下料、切割断料、钻孔组装、制作搬运。

2. 安装: 现场搬运、安装、校正框扇、安装玻璃、配件、周边塞口、清扫等。

计量单位: 10m²

| 定额编号 | | | 16-37 | | 16-38 | | |
|--------|-------------------------------|----------------|---------|--------|---------|--------|---------|
| 项 目 | 单 位 | 单 价 | 无框全玻地弹门 | | | | |
| | | | 普通铝型材 | | 断桥隔热铝型材 | | |
| | | | 数量 | 合计 | 数量 | 合计 | |
| 综合单价 | | 元 | 4151.81 | | 4891.98 | | |
| 其中 | 人工费 | 元 | 1130.50 | | 1130.50 | | |
| | 材料费 | 元 | 2579.13 | | 3319.30 | | |
| | 机械费 | 元 | 17.44 | | 17.44 | | |
| | 管理费 | 元 | 286.99 | | 286.99 | | |
| | 利润 | 元 | 137.75 | | 137.75 | | |
| 一类工 | | 工日 | 85.00 | 13.30 | 1130.50 | 13.30 | 1130.50 |
| 材 料 | 01530101 铝合金型材 | kg | 21.50 | 36.62 | 787.33 | | |
| | 01530151 断桥隔热铝合金型材 | kg | 23.50 | | | 65.00 | 1527.50 |
| | 06110161 中空玻璃(成品) 5+6A+5 白玻 | m ² | 93.00 | 2.44 | 226.92 | 2.44 | 226.92 |
| | 09493547 门夹(下夹、顶夹) | m | 66.00 | 4.81 | 317.46 | 4.81 | 317.46 |
| | 12333551 PU 发泡剂 | L | 30.00 | 2.625 | 78.75 | 2.625 | 78.75 |
| | 11590914 硅酮密封胶 | L | 80.00 | 1.45 | 116.00 | 1.45 | 116.00 |
| | 03032113 塑料胀管螺钉 | 套 | 0.10 | 118.00 | 11.80 | 118.00 | 11.80 |
| | 03031206 自攻螺钉 M4×15 | 十个 | 0.30 | 143.00 | 42.90 | 143.00 | 42.90 |
| | 03010322 铝拉铆钉 LD-1 | 十个 | 0.30 | 0.24 | 0.07 | 0.24 | 0.07 |
| | 09493560 镀锌铁脚 | 个 | 1.70 | 59.00 | 100.30 | 59.00 | 100.30 |
| | 06050121 成品钢化玻璃 5 12mm(用于无框门) | m ² | 120.00 | 7.31 | 877.20 | 7.31 | 877.20 |
| | 其它材料费 | 元 | | 20.40 | | 20.40 | |
| 机 械 | 99192305 电锤 功率 520W | 台班 | 8.34 | 0.664 | 5.54 | 0.664 | 5.54 |
| | | 其它机械费 | 元 | | 11.90 | | 11.90 |

工作内容: 1. 制作: 型材矫正、放样下料、切割断料、钻孔组装、制作搬运。

2. 安装: 现场搬运、安装、校正框扇、安装玻璃、配件、周边嵌条、清扫等。

计量单位: 10m²

| 定 额 编 号 | | | | 16-39 | | 16-40 | | 16-41 | | 16-42 | | |
|---------|----------|--------------------|----------------|-------|---------|---------|---------|---------|---------|---------|---------|---------|
| 项 目 | | | 单 位 | 单 价 | 平开门 | | | | 推拉门 | | | |
| | | | | | 普通铝型材 | | 断桥隔热铝型材 | | 普通铝型材 | | 断桥隔热铝型材 | |
| | | | | | 数量 | 合计 | 数量 | 合计 | 数量 | 合计 | 数量 | 合计 |
| 综 合 单 价 | | | | 元 | 4157.75 | | 4808.95 | | 3942.53 | | 4560.79 | |
| 其 中 | 人 工 费 | | | 元 | 817.70 | | 817.70 | | 817.70 | | 817.70 | |
| | 材 料 费 | | | 元 | 3004.62 | | 3655.82 | | 2789.40 | | 3407.66 | |
| | 机 械 费 | | | 元 | 24.00 | | 24.00 | | 24.00 | | 24.00 | |
| | 管 理 费 | | | 元 | 210.43 | | 210.43 | | 210.43 | | 210.43 | |
| | 利 润 | | | 元 | 101.00 | | 101.00 | | 101.00 | | 101.00 | |
| 一 类 工 | | | 工 日 | 85.00 | 9.62 | 817.70 | 9.62 | 817.70 | 9.62 | 817.70 | 9.62 | 817.70 |
| 材 料 | 01530101 | 铝合金型材 | kg | 21.50 | 75.21 | 1617.02 | | | 65.20 | 1401.80 | | |
| | 01530151 | 断桥隔热铝合金型材 | kg | 23.50 | | | 96.52 | 2268.22 | | | 85.96 | 2020.06 |
| | 06110161 | 中空玻璃(成品) 5+6A+5 白玻 | m ² | 93.00 | 9.50 | 883.50 | 9.50 | 883.50 | 9.50 | 883.50 | 9.50 | 883.50 |
| | 11610711 | 密封胶条 | m | 2.00 | 67.15 | 134.30 | 67.15 | 134.30 | 67.15 | 134.30 | 67.15 | 134.30 |
| | 12333551 | PU发泡剂 | L | 30.00 | 2.625 | 78.75 | 2.625 | 78.75 | 2.625 | 78.75 | 2.625 | 78.75 |
| | 11590914 | 硅酮密封胶 | L | 80.00 | 1.45 | 116.00 | 1.45 | 116.00 | 1.45 | 116.00 | 1.45 | 116.00 |
| | 03032113 | 塑料胀管螺钉 | 套 | 0.10 | 146.00 | 14.60 | 146.00 | 14.60 | 146.00 | 14.60 | 146.00 | 14.60 |
| | 03031206 | 自攻螺钉 M4×15 | 十个 | 0.30 | 17.50 | 5.25 | 17.50 | 5.25 | 17.50 | 5.25 | 17.50 | 5.25 |
| | 09493560 | 镀锌铁脚 | 个 | 1.70 | 73.00 | 124.10 | 73.00 | 124.10 | 73.00 | 124.10 | 73.00 | 124.10 |
| | 其它材料费 | 元 | | | 31.10 | | 31.10 | | 31.10 | | 31.10 | |
| 机 械 | 99192305 | 电锤 功率 520W | 台班 | 8.34 | 1.451 | 12.10 | 1.451 | 12.10 | 1.451 | 12.10 | 1.451 | 12.10 |
| | | 其它机械费 | 元 | | | 11.90 | | 11.90 | | 11.90 | | 11.90 |

16.2.2 窗

工作内容：1. 制作：型材矫正、放样下料、切割断料、钻孔组装、制作搬运。

2. 安装：现场搬运、安装、校正框扇、安装玻璃、配件、周边塞口、清扫等。

计量单位：10m²

| 定 额 编 号 | | | | 16-43 | | 16-44 | | 16-45 | | 16-46 | | |
|-------------|------------|--------------------|----------------|-------|---------|---------|---------|---------|---------|---------|---------|---------|
| 项 目 | | | 单 位 | 单 价 | 平开窗/悬窗 | | | | 铝合金推拉窗 | | | |
| | | | | | 普通铝型材 | | 断桥隔热铝型材 | | 普通铝型材 | | 断桥隔热铝型材 | |
| | | | | | 数量 | 合计 | 数量 | 合计 | 数量 | 合计 | 数量 | 合计 |
| 综合单价 | | | | 元 | 3797.17 | | 4687.02 | | 3659.97 | | 4593.20 | |
| 其中 | 人 工 费 | | | 元 | 800.70 | | 800.70 | | 800.70 | | 800.70 | |
| | 材 料 费 | | | 元 | 2647.65 | | 3537.50 | | 2530.13 | | 3463.36 | |
| | 机 械 费 | | | 元 | 38.36 | | 38.36 | | 24.00 | | 24.00 | |
| | 管 理 费 | | | 元 | 209.77 | | 209.77 | | 206.18 | | 206.18 | |
| | 利 润 | | | 元 | 100.69 | | 100.69 | | 98.96 | | 98.96 | |
| 一类工 | | | 工日 | 85.00 | 9.42 | 800.70 | 9.42 | 800.70 | 9.42 | 800.70 | 9.42 | 800.70 |
| 材 料 | 01530101 | 铝合金型材 | kg | 21.50 | 55.06 | 1183.79 | | | 54.31 | 1167.67 | | |
| | 01530151 | 断桥隔热铝合金型材 | kg | 23.50 | | | 88.24 | 2073.64 | | | 89.40 | 2100.90 |
| | 06110161 | 中空玻璃(成品) 5+6A+5 白玻 | m ² | 93.00 | 9.50 | 883.50 | 9.50 | 883.50 | 9.50 | 883.50 | 9.50 | 883.50 |
| | 11610711 | 密封胶条 | m | 2.00 | 92.20 | 184.40 | 92.20 | 184.40 | 50.49 | 100.98 | 50.49 | 100.98 |
| | 12933551 | PU发泡剂 | L | 30.00 | 2.625 | 78.75 | 2.625 | 78.75 | 2.625 | 78.75 | 2.625 | 78.75 |
| | 11590914 | 硅酮密封胶 | L | 80.00 | 1.45 | 116.00 | 1.45 | 116.00 | 1.45 | 116.00 | 1.45 | 116.00 |
| | 09493560 | 镀锌铁脚 | 个 | 1.70 | 78.00 | 132.60 | 78.00 | 132.60 | 78.00 | 132.60 | 78.00 | 132.60 |
| | 03032113 | 塑料胀管螺钉 | 套 | 0.10 | 156.00 | 15.60 | 156.00 | 15.60 | 156.00 | 15.60 | 156.00 | 15.60 |
| 03031206 | 自攻螺钉 M4×15 | 十个 | 0.30 | 44.40 | 13.32 | 44.40 | 13.32 | 14.40 | 4.32 | 14.40 | 4.32 | |
| | 其它材料费 | | | 元 | | 39.69 | | 39.69 | | 30.71 | | 30.71 |
| 机 械 | 99192305 | 电锤 功率 520W | 台班 | 8.34 | 3.173 | 26.46 | 3.173 | 26.46 | 1.451 | 12.10 | 1.451 | 12.10 |
| | | 其它机械费 | | | 元 | | 11.90 | | 11.90 | | 11.90 | |

工作内容：同前。

计量单位：10m²

| 定额编号 | | | | 16-47 | | 16-48 | | 16-49 | | |
|--------|----------|--------------------|----------------|---------|---------|---------|---------|---------|---------|---------|
| 项 目 | | | 单 位 | 固定窗 | | | | 百叶窗 | | |
| | | | | 普通铝型材 | | 断桥隔热铝型材 | | 普通铝型材 | | |
| | | | | 数量 | 合计 | 数量 | 合计 | 数量 | 合计 | |
| 综合单价 | | | 元 | 2675.60 | | 3394.23 | | 2800.61 | | |
| 其中 | 人工费 | | | 元 | 510.85 | | 510.85 | | 510.85 | |
| | 材料费 | | | 元 | 1948.47 | | 2667.10 | | 2073.48 | |
| | 机械费 | | | 元 | 19.90 | | 19.90 | | 19.90 | |
| | 管理费 | | | 元 | 132.69 | | 132.69 | | 132.69 | |
| | 利润 | | | 元 | 63.69 | | 63.69 | | 63.69 | |
| 一类工 | | | 工日 | 85.00 | 6.01 | 510.85 | 6.01 | 510.85 | 6.01 | 510.85 |
| 材 料 | 01530101 | 铝合金型材 | kg | 21.50 | 31.02 | 666.93 | | | 78.36 | 1684.74 |
| | 01530151 | 断桥隔热铝合金型材 | kg | 23.50 | | | 58.96 | 1385.55 | | |
| | 06110161 | 中空玻璃(成品) 5+6A+5 白玻 | m ² | 93.00 | 9.60 | 892.80 | 9.60 | 892.80 | | |
| | 12333551 | PU发泡剂 | L | 30.00 | 2.625 | 78.75 | 2.625 | 78.75 | 2.625 | 78.75 |
| | 11590914 | 硅酮密封胶 | L | 80.00 | 1.45 | 116.00 | 1.45 | 116.00 | 1.45 | 116.00 |
| | 09493560 | 镀锌铁脚 | 个 | 1.70 | 78.00 | 132.60 | 78.00 | 132.60 | 78.00 | 132.60 |
| | 03032113 | 塑料胀管螺钉 | 套 | 0.10 | 156.00 | 15.60 | 156.00 | 15.60 | 156.00 | 15.60 |
| | 03031206 | 自攻螺钉 M4×15 | 十个 | 0.30 | 22.70 | 6.81 | 22.70 | 6.81 | 22.70 | 6.81 |
| | 其它材料费 | 元 | | | 38.98 | | 38.98 | | 38.98 | |
| 机 械 | 99192305 | 电锤 功率 520W | 台班 | 8.34 | 0.959 | 8.00 | 0.959 | 8.00 | 0.959 | 8.00 |
| | | 其它机械费 | 元 | | | 11.90 | | 11.90 | | 11.90 |

16.2.3 无框玻璃门扇

工作内容：定位、下料、按上下门夹、打胶嵌缝、安装玻璃、表面清洁等全部操作过程。

计量单位：10m²

| 定 额 编 号 | | | | 16-50 | | 16-51 | | 16-52 | | | | | | |
|----------------|----------|--------------|----------------|---------|---------|---------|--------------|-------|---------|---------|-------|---------|--------|--|
| 项 目 | | | 单 位 | 单 价 | 开 启 门 | | 固 定 门、窗 | | | | | | | |
| | | | | | 钢化玻璃 | | 带夹侧亮 钢化玻璃 | | 钢化玻璃 | | | | | |
| | | | | | 数 量 | 合 计 | 数 量 | 合 计 | 数 量 | 合 计 | | | | |
| 综 合 单 价 | | | | 元 | 3539.47 | | 3499.31 | | 1631.86 | | | | | |
| 其 中 | 人 工 费 | | | 元 | 1055.70 | | 1005.55 | | 268.60 | | | | | |
| | 材 料 费 | | | 元 | 2083.29 | | 2108.29 | | 1254.00 | | | | | |
| | 机 械 费 | | | 元 | 7.20 | | 9.79 | | 7.20 | | | | | |
| | 管 理 费 | | | 元 | 265.73 | | 253.84 | | 68.95 | | | | | |
| | 利 润 | | | 元 | 127.55 | | 121.84 | | 33.10 | | | | | |
| 一 类 工 | | | | 工 日 | 85.00 | 12.42 | 1055.70 | | 11.83 | 1005.55 | | 3.16 | 268.60 | |
| 材 料 | 06050108 | 钢化玻璃 12mm | m ² | 120.00 | 10.30 | 1236.00 | | 10.30 | 1236.00 | | 10.30 | 1236.00 | | |
| | 09493547 | 门夹(下夹、顶夹) | m | 66.00 | 9.29 | 613.14 | | 9.29 | 613.14 | | | | | |
| | 11591102 | 玻璃胶 | L | 40.00 | 2.27 | 90.80 | | 2.27 | 90.80 | | 0.45 | 18.00 | | |
| | 02030115 | 橡胶垫条 | m | 10.00 | 9.56 | 95.60 | | 9.56 | 95.60 | | | | | |
| | 03031206 | 自攻螺钉 M4×15 | 十个 | 0.30 | 2.50 | 0.75 | | 2.50 | 0.75 | | | | | |
| | 03070123 | 膨胀螺栓 M10×110 | 套 | 0.80 | | | | 25.00 | 20.00 | | | | | |
| | 05030600 | 普通木成材 | m ³ | 1600.00 | 0.02 | 32.00 | | 0.02 | 32.00 | | | | | |
| | 其它材料费 | | 元 | | | 15.00 | | | 20.00 | | | | | |
| 机 械 | 99192305 | 电锤 功率 520W | 台班 | 8.34 | | | | 0.31 | 2.59 | | | | | |
| | | 其它机械费 | 元 | | | 7.20 | | | 7.20 | | | 7.20 | | |

- 注：1. 固定玻璃的单片玻璃面积超过6m²时，每10m²增加人工1.43工日，其它材料费5.0元。
 2. 门夹如采用角夹、曲夹，应扣除不锈钢上下门夹，另套用相应子目。
 3. 侧亮不带门夹，按固定门子目执行，门上带亮玻璃执行固定门项目，上亮与门扇的骨架横撑应另列项目计算。
 4. 门夹用量与设计用量不符时，数量应调整。

16.2.4 门窗框包不锈钢板

工作内容：定位、放线、木骨架制作、固定骨架、钉木基层、粘贴不锈钢板面层、打胶、嵌缝、表面清洁等全部操作过程。

计量单位：10m²

| 定 额 编 号 | | | | 16-53 | | 16-54 | | 16-55 | | 16-56 | | | | |
|-------------|----------|-------------------------|----------------|---------|---------|---------|---------|---------|---------|---------|---------|---------|----|----|
| 项 目 | | | 单 位 | 单 价 | 门 框 | | | | | | 窗 框 | | | |
| | | | | | 细木工板基层 | | | | 冷轧板基层 | | 木工板基层 | | | |
| | | | | | 木龙骨 | | 钢龙骨 | | | | | | | |
| | | | | | 数量 | 合计 | 数量 | 合计 | 数量 | 合计 | 数量 | 合计 | 数量 | 合计 |
| 综合单价 | | | | 元 | 3929.46 | | 3626.77 | | 3529.79 | | 3970.48 | | | |
| 其中 | 人 工 费 | | | 元 | 586.50 | | 561.00 | | 536.35 | | 612.85 | | | |
| | 材 料 费 | | | 元 | 3108.82 | | 2843.34 | | 2782.40 | | 3111.10 | | | |
| | 机 械 费 | | | 元 | 12.51 | | 10.85 | | 9.19 | | 14.44 | | | |
| | 管 理 费 | | | 元 | 149.75 | | 142.96 | | 136.39 | | 156.82 | | | |
| | 利 润 | | | 元 | 71.88 | | 68.62 | | 65.46 | | 75.27 | | | |
| 一类工 | | | 工日 | 85.00 | 6.90 | 586.50 | 6.60 | 561.00 | 6.31 | 536.35 | 7.21 | 612.85 | | |
| 材 料 | 01291713 | 8K 不锈钢镜面板 1219×2048×1.0 | m ² | 202.74 | 11.01 | 2232.17 | 11.01 | 2232.17 | 11.01 | 2232.17 | 11.27 | 2284.88 | | |
| | 05092103 | 细木工板 δ18mm | m ² | 38.00 | 10.28 | 390.64 | 10.28 | 390.64 | | | 6.78 | 257.64 | | |
| | 01290706 | 冷轧钢板 δ1.2 | m ² | 30.00 | | | | | 10.99 | 329.70 | | | | |
| | 05030600 | 普通木成材 | m ³ | 1600.00 | 0.179 | 286.40 | 0.015 | 24.00 | 0.015 | 24.00 | 0.157 | 251.20 | | |
| | 03070114 | 膨胀螺栓 M8×80 | 套 | 0.60 | 74.00 | 44.40 | 74.00 | 44.40 | 74.00 | 44.40 | 88.00 | 52.80 | | |
| | 11591102 | 玻璃胶 | L | 40.00 | 1.70 | 68.00 | 1.70 | 68.00 | 1.70 | 68.00 | 4.05 | 162.00 | | |
| | 03510705 | 铁钉 70mm | kg | 4.20 | 1.55 | 6.51 | 0.34 | 1.43 | 0.34 | 1.43 | 1.71 | 7.18 | | |
| | 09493560 | 镀锌铁脚 | 个 | 1.70 | 37.00 | 62.90 | 37.00 | 62.90 | 37.00 | 62.90 | 44.00 | 74.80 | | |
| | 其它材料费 | | | 元 | 17.80 | | 19.80 | | 19.80 | | 20.60 | | | |
| 机 械 | 99192305 | 电锤 功率 520W | 台班 | 8.34 | 0.91 | 7.59 | 0.91 | 7.59 | 0.91 | 7.59 | 1.082 | 9.02 | | |
| | 99210103 | 木工圆锯机 直径 500mm | 台班 | 27.63 | 0.12 | 3.32 | 0.06 | 1.66 | | | 0.12 | 3.32 | | |
| | | 其它机械费 | | | 元 | 1.60 | | 1.60 | | 1.60 | | 2.10 | | |

注：1. 门窗框基层衬板品种不同，应调整。

2. 无框玻璃门的钢骨架横撑外包不锈钢板按上面相应子目执行。

16.3 木门、窗框扇制安

16.3.1 普通木窗

工作内容：1. 制作窗框、窗扇、刷防腐油。

2. 安装窗框、窗扇、装配五金零件、安装玻璃、嵌玻璃密封胶。

计量单位：10m²

| 定额编号 | | | | 16-57 | | 16-58 | | 16-59 | | 16-60 | | | |
|-------------|----------|----------|----|----------------|---------|----------|--------|-------|--------|-------|--------|------|--------|
| 项 目 | | | | 单 位 | 单 价 | 无腰 单扇玻璃窗 | | | | | | | |
| | | | | | | 框制作 | | 框安装 | | 扇制作 | | 扇安装 | |
| | | | | | | 数量 | 合计 | 数量 | 合计 | 数量 | 合计 | 数量 | 合计 |
| 综合单价 | | | | 元 | 975.46 | | 174.71 | | 425.04 | | 406.29 | | |
| 其中 | 人工费 | | | 元 | 195.50 | | 115.60 | | 79.90 | | 158.95 | | |
| | 材料费 | | | 元 | 683.84 | | 16.34 | | 299.46 | | 188.53 | | |
| | 机械费 | | | 元 | 17.36 | | — | | 11.76 | | — | | |
| | 管理费 | | | 元 | 53.22 | | 28.90 | | 22.92 | | 39.74 | | |
| | 利润 | | | 元 | 25.54 | | 13.87 | | 11.00 | | 19.07 | | |
| 一类工 | | | | 工日 | 85.00 | 2.30 | 195.50 | 1.36 | 115.60 | 0.94 | 79.90 | 1.87 | 158.95 |
| 材 料 | 05030600 | 普通木成材 | | m ³ | 1600.00 | 0.355 | 568.00 | | | 0.184 | 294.40 | | |
| | 05250402 | 木砖与拉条 | | m ³ | 1500.00 | 0.049 | 73.50 | 0.007 | 10.50 | | | | |
| | 06010102 | 平板玻璃 3mm | | m ² | 24.00 | | | | | | | 6.25 | 150.00 |
| | 03510705 | 铁钉 70mm | | kg | 4.20 | 0.27 | 1.13 | 1.39 | 5.84 | | | 0.03 | 0.13 |
| | 12413523 | 乳胶 | | kg | 8.50 | 0.22 | 1.87 | | | 0.36 | 3.06 | | |
| | 11590914 | 硅酮密封胶 | | L | 80.00 | | | | | | | 0.48 | 38.40 |
| | 12060318 | 清油 C01-1 | | kg | 16.00 | 0.06 | 0.96 | | | 0.09 | 1.44 | | |
| | 12030107 | 油漆溶剂油 | | kg | 14.00 | 0.02 | 0.28 | | | 0.04 | 0.56 | | |
| 12080334 | 防腐油 | | kg | 6.00 | 6.35 | 38.10 | | | | | | | |
| 机械 | | 木工机械费 | | 元 | | | 17.36 | | | | 11.76 | | |

注：1. 窗框料含量是以 55mm×100mm 确定的，若装纱窗扇，则框料断面为 55mm×120mm，双裁口，相应增加人工 0.29 工日，普通成材 0.071m³。

2. 窗框料含量是以 55mm×100mm，扇框料是以 45mm×65mm 计算，若断面规格不同按比例增减。

工作内容：同前。

计量单位：10m²

| 定额编号 | | | | 16-61 | | 16-62 | | | |
|-------------|----------|-------|--|----------------|---------|---------------------------|--------|---------------------------|-------|
| 项 目 | | | | 单 位 | 单 价 | 无腰 单扇玻璃窗 | | | |
| | | | | | | 框料断面每增减 10cm ² | | 扇料断面每增减 10cm ² | |
| | | | | | | 数量 | 合计 | 数量 | 合计 |
| 综合单价 | | | | 元 | 104.00 | | 99.20 | | |
| 其中 | 人工费 | | | 元 | — | | — | | |
| | 材料费 | | | 元 | 104.00 | | 99.20 | | |
| | 机械费 | | | 元 | — | | — | | |
| | 管理费 | | | 元 | — | | — | | |
| | 利润 | | | 元 | — | | — | | |
| 材料 | 05030600 | 普通木成材 | | m ³ | 1600.00 | 0.065 | 104.00 | 0.062 | 99.20 |

工作内容：同前。

计量单位：10m²

| 定额编号 | | | 16-63 | | 16-64 | | 16-65 | | 16-66 | | | |
|----------|----------|----------|----------------|---------|----------|--------|--------|-------|-------|--------|------|--------|
| 项 目 | | | 单 位 | 单 价 | 有腰 单扇玻璃窗 | | | | | | | |
| | | | | | 框制作 | | 框安装 | | 扇制作 | | 扇安装 | |
| | | | | | 数量 | 合计 | 数量 | 合计 | 数量 | 合计 | 数量 | 合计 |
| 综合单价 | | | 元 | 937.69 | 119.85 | 452.54 | 444.34 | | | | | |
| 其中 | 人工费 | | 元 | 180.20 | 77.35 | 91.80 | 190.40 | | | | | |
| | 材料费 | | 元 | 667.03 | 13.88 | 310.66 | 183.49 | | | | | |
| | 机械费 | | 元 | 17.36 | — | 11.76 | — | | | | | |
| | 管理费 | | 元 | 49.39 | 19.34 | 25.89 | 47.60 | | | | | |
| | 利润 | | 元 | 23.71 | 9.28 | 12.43 | 22.85 | | | | | |
| 一类工 | | | 工日 | 85.00 | 2.12 | 180.20 | 0.91 | 77.35 | 1.08 | 91.80 | 2.24 | 190.40 |
| 材料 | 05030600 | 普通木成材 | m ³ | 1600.00 | 0.351 | 561.60 | | | 0.191 | 305.60 | | |
| | 05250402 | 木砖与拉条 | m ³ | 1500.00 | 0.042 | 63.00 | 0.005 | 7.50 | | | | |
| | 06010102 | 平板玻璃 3mm | m ² | 24.00 | | | | | | | 6.04 | 144.96 |
| | 03510705 | 铁钉 70mm | kg | 4.20 | 0.29 | 1.22 | 1.52 | 6.38 | | | 0.03 | 0.13 |
| | 12413523 | 乳胶 | kg | 8.50 | 0.22 | 1.87 | | | 0.36 | 3.06 | | |
| | 11590914 | 硅酮密封胶 | L | 80.00 | | | | | | | 0.48 | 38.40 |
| | 12060318 | 清油 C01-1 | kg | 16.00 | 0.06 | 0.96 | | | 0.09 | 1.44 | | |
| | 12030107 | 油漆溶剂油 | kg | 14.00 | 0.02 | 0.28 | | | 0.04 | 0.56 | | |
| 12060334 | 防腐油 | kg | 6.00 | 6.35 | 38.10 | | | | | | | |
| 机械 | 木工机械费 | | 元 | | 17.36 | | | | 11.76 | | | |

注：1. 窗框料含量是以 55mm×100mm 确定的，若装纱窗扇，则框料断面为 55mm×120mm，双裁口，相应增加人工 0.29 工日，普通成材 0.071m³。

2. 窗框料含量是以 55mm×100mm，扇框料是以 45mm×65mm 计算，若断面规格不同按比例增减。

工作内容：同前。

计量单位：10m²

| 定额编号 | | | 16-67 | | 16-68 | | | | | | |
|------|----------|-------|----------------|---------|---------------------------|--------|---------------------------|--------|--|--|--|
| 项 目 | | | 单 位 | 单 价 | 有腰 单扇玻璃窗 | | | | | | |
| | | | | | 框料断面每增减 10cm ² | | 扇料断面每增减 10cm ² | | | | |
| | | | | | 数量 | 合计 | 数量 | 合计 | | | |
| 综合单价 | | | 元 | 102.40 | 104.00 | | | | | | |
| 其中 | 人工费 | | 元 | — | — | | | | | | |
| | 材料费 | | 元 | 102.40 | 104.00 | | | | | | |
| | 机械费 | | 元 | — | — | | | | | | |
| | 管理费 | | 元 | — | — | | | | | | |
| | 利润 | | 元 | — | — | | | | | | |
| 材料 | 05030600 | 普通木成材 | m ³ | 1600.00 | 0.064 | 102.40 | 0.065 | 104.00 | | | |

工作内容：同前。

计量单位：10m²

| 定额编号 | | | | 16-69 | | 16-70 | | 16-71 | | 16-72 | | |
|------|----------|----------|----------------|---------|----------|--------|-------|-------|--------|--------|--------|--------|
| 项 目 | | | 单 位 | 单 价 | 无腰 双扇玻璃窗 | | | | | | | |
| | | | | | 框制作 | | 框安装 | | 扇制作 | | 扇安装 | |
| | | | | | 数量 | 合计 | 数量 | 合计 | 数量 | 合计 | 数量 | 合计 |
| 综合单价 | | | | 元 | 564.69 | | 86.17 | | 464.77 | | 416.29 | |
| 其中 | 人工费 | | | 元 | 105.40 | | 56.95 | | 89.25 | | 158.95 | |
| | 材料费 | | | 元 | 408.39 | | 8.15 | | 326.66 | | 198.53 | |
| | 机械费 | | | 元 | 8.69 | | — | | 11.56 | | — | |
| | 管理费 | | | 元 | 28.52 | | 14.24 | | 25.20 | | 39.74 | |
| | 利润 | | | 元 | 13.69 | | 6.83 | | 12.10 | | 19.07 | |
| 一类工 | | | 工日 | 85.00 | 1.24 | 105.40 | 0.67 | 56.95 | 1.05 | 89.25 | 1.87 | 158.95 |
| 材 料 | 05030600 | 普通木成材 | m ³ | 1600.00 | 0.225 | 360.00 | | | 0.201 | 321.60 | | |
| | 05250402 | 木砖与拉条 | m ³ | 1500.00 | 0.018 | 27.00 | 0.003 | 4.50 | | | | |
| | 06010102 | 平板玻璃 3mm | m ² | 24.00 | | | | | | | 7.00 | 168.00 |
| | 03510705 | 铁钉 70mm | kg | 4.20 | 0.08 | 0.34 | 0.87 | 3.65 | | | 0.03 | 0.13 |
| | 12413523 | 乳胶 | kg | 8.50 | 0.22 | 1.87 | | | 0.36 | 3.06 | | |
| | 11590914 | 硅酮密封胶 | L | 80.00 | | | | | | | 0.38 | 30.40 |
| | 12060318 | 清油 C01-1 | kg | 16.00 | 0.06 | 0.96 | | | 0.09 | 1.44 | | |
| | 12030107 | 油漆溶剂油 | kg | 14.00 | 0.02 | 0.28 | | | 0.04 | 0.56 | | |
| | 12060334 | 防腐油 | kg | 6.00 | 2.99 | 17.94 | | | | | | |
| 机械 | 木工机械费 | | 元 | | | 8.69 | | | | 11.56 | | |

注：窗框料含量是以 55mm×100mm 确定的，若装纱窗扇，则框料断面为 55mm×120mm，相应增加人工 0.37 工日，普通成材 0.045m³。

工作内容：同前。

计量单位：10m²

| 定额编号 | | | | 16-73 | | 16-74 | | |
|------|----------|-------|----------------|---------|---------------------------|-------|---------------------------|--------|
| 项 目 | | | 单 位 | 单 价 | 无腰 双扇玻璃窗 | | | |
| | | | | | 框料断面每增减 10cm ² | | 扇料断面每增减 10cm ² | |
| | | | | | 数量 | 合计 | 数量 | 合计 |
| 综合单价 | | | | 元 | 65.60 | | 110.40 | |
| 其中 | 人工费 | | | 元 | — | | — | |
| | 材料费 | | | 元 | 65.60 | | 110.40 | |
| | 机械费 | | | 元 | — | | — | |
| | 管理费 | | | 元 | — | | — | |
| | 利润 | | | 元 | — | | — | |
| 材料 | 05030600 | 普通木成材 | m ³ | 1600.00 | 0.041 | 65.60 | 0.069 | 110.40 |

工作内容：同前。

计量单位：10m²

| 定额编号 | | | 16-75 | | 16-76 | | 16-77 | | 16-78 | | | |
|------|----------|----------|----------------|---------|----------|--------|-------|-------|--------|--------|--------|--------|
| 项 目 | | | 单 位 | 单 价 | 有腰 双扇玻璃窗 | | | | | | | |
| | | | | | 框制作 | | 框安装 | | 扇制作 | | 扇安装 | |
| | | | | | 数量 | 合计 | 数量 | 合计 | 数量 | 合计 | 数量 | 合计 |
| 综合单价 | | | | 元 | 610.06 | | 72.20 | | 511.77 | | 489.79 | |
| 其中 | 人工费 | | | 元 | 106.25 | | 46.75 | | 103.70 | | 215.05 | |
| | 材料费 | | | 元 | 452.59 | | 8.15 | | 353.86 | | 195.17 | |
| | 机械费 | | | 元 | 8.69 | | — | | 11.56 | | — | |
| | 管理费 | | | 元 | 28.74 | | 11.69 | | 28.82 | | 53.76 | |
| | 利 润 | | | 元 | 13.79 | | 5.61 | | 13.83 | | 25.81 | |
| 一类工 | | | 工日 | 85.00 | 1.25 | 106.25 | 0.55 | 46.75 | 1.22 | 103.70 | 2.53 | 215.05 |
| 材 料 | 05030600 | 普通木成材 | m ³ | 1600.00 | 0.247 | 395.20 | | | 0.218 | 348.80 | | |
| | 05250402 | 木砖与拉条 | m ³ | 1500.00 | 0.024 | 36.00 | 0.003 | 4.50 | | | | |
| | 06010102 | 平板玻璃 3mm | m ² | 24.00 | | | | | | | 6.86 | 164.64 |
| | 03510705 | 铁钉 70mm | kg | 4.20 | 0.08 | 0.34 | 0.87 | 3.65 | | | 0.03 | 0.13 |
| | 12413523 | 乳胶 | kg | 8.50 | 0.22 | 1.87 | | | 0.36 | 3.06 | | |
| | 11590914 | 硅酮密封胶 | L | 80.00 | | | | | | | 0.38 | 30.40 |
| | 12060318 | 清油 C01-1 | kg | 16.00 | 0.06 | 0.96 | | | 0.09 | 1.44 | | |
| | 12030107 | 油漆溶剂油 | kg | 14.00 | 0.02 | 0.28 | | | 0.04 | 0.56 | | |
| | 12060334 | 防腐油 | kg | 6.00 | 2.99 | 17.94 | | | | | | |
| 机械 | | 木工机械费 | 元 | | | 8.69 | | | | 11.56 | | |

注：窗框料含量是以55mm×100mm确定的，若装纱窗扇，则框料断面为55mm×120mm，相应增加人工0.037工日，普通成材0.049m³。

工作内容：同前。

计量单位：10m²

| 定额编号 | | | 16-79 | | 16-80 | | | |
|------|----------|-------|----------------|---------|--------------------------|-------|--------------------------|--------|
| 项 目 | | | 单 位 | 单 价 | 有腰 双扇玻璃窗 | | | |
| | | | | | 框料断面每增减10cm ² | | 扇料断面每增减10cm ² | |
| | | | | | 数量 | 合计 | 数量 | 合计 |
| 综合单价 | | | | 元 | 72.00 | | 120.00 | |
| 其中 | 人工费 | | | 元 | — | | — | |
| | 材料费 | | | 元 | 72.00 | | 120.00 | |
| | 机械费 | | | 元 | — | | — | |
| | 管理费 | | | 元 | — | | — | |
| | 利 润 | | | 元 | — | | — | |
| 材料 | 05030600 | 普通木成材 | m ³ | 1600.00 | 0.045 | 72.00 | 0.075 | 120.00 |

工作内容：同前。

计量单位：10m²

| 定额编号 | | | | 16-81 | | 16-82 | | 16-83 | | 16-84 | | | |
|----------|----------|----------|----------------|---------|--------|----------|--------|--------|-------|--------|-------|--------|--------|
| 项 目 | | | | 单 位 | 单 价 | 无腰 多扇玻璃窗 | | | | | | | |
| | | | | | | 框制作 | | 框安装 | | 扇制作 | | 扇安装 | |
| | | | | | | 数量 | 合计 | 数量 | 合计 | 数量 | 合计 | 数量 | 合计 |
| 综合单价 | | | | 元 | 461.84 | 56.89 | 487.53 | 435.01 | | | | | |
| 其中 | 人工费 | | | 元 | 74.80 | 37.40 | 96.05 | 158.95 | | | | | |
| | 材料费 | | | 元 | 346.92 | 5.65 | 337.86 | 217.25 | | | | | |
| | 机械费 | | | 元 | 9.08 | — | 13.20 | — | | | | | |
| | 管理费 | | | 元 | 20.97 | 9.35 | 27.31 | 39.74 | | | | | |
| | 利 润 | | | 元 | 10.07 | 4.49 | 13.11 | 19.07 | | | | | |
| 一类工 | | | | 工日 | 85.00 | 0.88 | 74.80 | 0.44 | 37.40 | 1.13 | 96.05 | 1.87 | 158.95 |
| 材 料 | 05030600 | 普通木成材 | m ³ | 1600.00 | 0.189 | 302.40 | | | 0.208 | 332.80 | | | |
| | 05250402 | 木砖与拉条 | m ³ | 1500.00 | 0.018 | 27.00 | 0.002 | 3.00 | | | | | |
| | 06010102 | 平板玻璃 3mm | m ² | 24.00 | | | | | | | 7.28 | 174.72 | |
| | 03510705 | 铁钉 70mm | kg | 4.20 | 0.06 | 0.25 | 0.63 | 2.65 | | | 0.03 | 0.13 | |
| | 12413523 | 乳胶 | kg | 8.50 | 0.22 | 1.87 | | | 0.36 | 3.06 | | | |
| | 11590914 | 硅酮密封胶 | L | 80.00 | | | | | | | 0.53 | 42.40 | |
| | 12060318 | 清油 C01-1 | kg | 16.00 | 0.06 | 0.96 | | | 0.09 | 1.44 | | | |
| | 12030107 | 油漆溶剂油 | kg | 14.00 | 0.02 | 0.28 | | | 0.04 | 0.56 | | | |
| 12060334 | 防腐油 | kg | 6.00 | 2.36 | 14.16 | | | | | | | | |
| 机械 | 木工机械费 | | | 元 | | 9.08 | | | | 13.20 | | | |

注：窗框料是以 55mm×100mm 确定的，若装纱窗扇，则框料断面为 55mm×120mm，相应增加人工 0.22 工日，普通成材 0.038m³。

工作内容：同前。

计量单位：10m²

| 定额编号 | | | | 16-85 | | 16-86 | | | | |
|------|----------|-------|----------------|---------|-------|---------------------------|-------|---------------------------|----|--|
| 项 目 | | | | 单 位 | 单 价 | 无腰 多扇玻璃窗 | | | | |
| | | | | | | 框料断面每增减 10cm ² | | 扇料断面每增减 10cm ² | | |
| | | | | | | 数量 | 合计 | 数量 | 合计 | |
| 综合单价 | | | | 元 | 54.40 | 113.60 | | | | |
| 其中 | 人工费 | | | 元 | — | — | | | | |
| | 材料费 | | | 元 | 54.40 | 113.60 | | | | |
| | 机械费 | | | 元 | — | — | | | | |
| | 管理费 | | | 元 | — | — | | | | |
| | 利 润 | | | 元 | — | — | | | | |
| 材料 | 05030600 | 普通木成材 | m ² | 1600.00 | 0.034 | 54.40 | 0.071 | 113.60 | | |

工作内容：同前。

计量单位：10m²

| 定额编号 | | | | 16-87 | | 16-88 | | 16-89 | | 16-90 | | |
|----------|----------|----------|----------------|---------|----------|--------|--------|--------|-------|--------|------|--------|
| 项 目 | | | 单 位 | 单 价 | 有腰 多扇玻璃窗 | | | | | | | |
| | | | | | 框制作 | | 框安装 | | 扇制作 | | 扇安装 | |
| | | | | | 数量 | 合计 | 数量 | 合计 | 数量 | 合计 | 数量 | 合计 |
| 综合单价 | | | | 元 | 508.80 | 49.57 | 515.76 | 504.40 | | | | |
| 其中 | 人工费 | | | 元 | 90.10 | 33.15 | 109.65 | 215.90 | | | | |
| | 材料费 | | | 元 | 372.92 | 4.15 | 347.46 | 208.61 | | | | |
| | 机械费 | | | 元 | 9.08 | — | 13.20 | — | | | | |
| | 管理费 | | | 元 | 24.80 | 8.29 | 30.71 | 53.98 | | | | |
| | 利润 | | | 元 | 11.90 | 3.98 | 14.74 | 25.91 | | | | |
| 一类工 | | | 工日 | 85.00 | 1.06 | 90.10 | 0.39 | 33.15 | 1.29 | 109.65 | 2.54 | 215.90 |
| 材 料 | 05030600 | 普通木成材 | m ³ | 1600.00 | 0.209 | 334.40 | | | 0.214 | 342.40 | | |
| | 05250402 | 木砖与拉条 | m ³ | 1500.00 | 0.014 | 21.00 | 0.001 | 1.50 | | | | |
| | 06010102 | 平板玻璃 3mm | m ² | 24.00 | | | | | | | 6.92 | 166.08 |
| | 03510705 | 铁钉 70mm | kg | 4.20 | 0.06 | 0.25 | 0.63 | 2.65 | | | 0.03 | 0.13 |
| | 12413523 | 乳胶 | kg | 8.50 | 0.22 | 1.87 | | | 0.36 | 3.06 | | |
| | 11590914 | 硅酮密封胶 | L | 80.00 | | | | | | | 0.53 | 42.40 |
| | 12060318 | 清油 C01-1 | kg | 16.00 | 0.06 | 0.96 | | | 0.09 | 1.44 | | |
| | 12030107 | 油漆溶剂油 | kg | 14.00 | 0.02 | 0.28 | | | 0.04 | 0.56 | | |
| 12060334 | 防腐油 | kg | 6.00 | 2.36 | 14.16 | | | | | | | |
| 机械 | | 木工机械费 | 元 | | | 9.08 | | | | 13.20 | | |

注：窗框料是以55mm×100mm确定的，若装纱窗扇，则框料断面为55mm×120mm，相应增加人工0.022工日，普通成材0.042m³。

工作内容：同前。

计量单位：10m²

| 定额编号 | | | | 16-91 | | 16-92 | | |
|------|----------|-------|----------------|---------|--------------------------|--------|--------------------------|--------|
| 项 目 | | | 单 位 | 单 价 | 有腰 多扇玻璃窗 | | | |
| | | | | | 框料断面每增减10cm ² | | 扇料断面每增减10cm ² | |
| | | | | | 数量 | 合计 | 数量 | 合计 |
| 综合单价 | | | | 元 | 60.80 | 116.80 | | |
| 其中 | 人工费 | | | 元 | — | — | | |
| | 材料费 | | | 元 | 60.80 | 116.80 | | |
| | 机械费 | | | 元 | — | — | | |
| | 管理费 | | | 元 | — | — | | |
| | 利润 | | | 元 | — | — | | |
| 材料 | 05030600 | 普通木成材 | m ³ | 1600.00 | 0.038 | 60.80 | 0.073 | 116.80 |

16.3.2 纱窗扇

工作内容：1. 制作纱窗扇，纱窗钉塑料纱。
2. 安装纱窗扇，装配五金零件。

计量单位：10m²

| 定 额 编 号 | | | | 16-93 | | 16-94 | | 16-95 | | 16-96 | | | |
|---------|----------|---------|--|----------------|---------|--------------|--------|-------|--------|-------|--------|------|-------|
| 项 目 | | | | 单 位 | 单 价 | 无腰 纱窗扇(不包括框) | | | | | | | |
| | | | | | | 单扇 | | | | 双扇 | | | |
| | | | | | | 扇制作 | | 扇安装 | | 扇制作 | | 扇安装 | |
| | | | | | | 数量 | 合计 | 数量 | 合计 | 数量 | 合计 | 数量 | 合计 |
| 综合单价 | | | | 元 | 469.04 | | 125.77 | | 481.18 | | 116.45 | | |
| 其中 | 人工费 | | | 元 | 150.45 | | 91.80 | | 150.45 | | 85.00 | | |
| | 材料费 | | | 元 | 250.73 | | — | | 261.31 | | — | | |
| | 机械费 | | | 元 | 8.90 | | — | | 10.04 | | — | | |
| | 管理费 | | | 元 | 39.84 | | 22.95 | | 40.12 | | 21.25 | | |
| | 利润 | | | 元 | 19.12 | | 11.02 | | 19.26 | | 10.20 | | |
| 一类工 | | | | 工日 | 85.00 | 1.77 | 150.45 | 1.08 | 91.80 | 1.77 | 150.45 | 1.00 | 85.00 |
| 材 料 | 05030600 | 普通木成材 | | m ³ | 1600.00 | 0.132 | 211.20 | | | 0.137 | 219.20 | | |
| | 03510705 | 铁钉 70mm | | kg | 4.20 | 0.27 | 1.13 | | | 0.30 | 1.26 | | |
| | 09410301 | 塑料窗纱 | | m ² | 5.00 | 7.68 | 38.40 | | | 8.17 | 40.85 | | |
| 机械 | | 木工机械费 | | 元 | | | 8.90 | | | 10.04 | | | |

注：纱窗边挺面以 22.75cm² 为准，如设计断面不同时，普通成材按比例换算。

工作内容：1. 制作纱窗扇，纱窗钉铁纱(塑料纱)。
2. 安装纱窗扇，装配五金零件。

计量单位：10m²

| 定 额 编 号 | | | | 16-97 | | 16-98 | | | |
|---------|----------|---------|--|----------------|---------|--------------|--------|------|-------|
| 项 目 | | | | 单 位 | 单 价 | 无腰 纱窗扇(不包括框) | | | |
| | | | | | | 多扇 | | | |
| | | | | | | 扇制作 | | 扇安装 | |
| | | | | | | 数量 | 合计 | 数量 | 合计 |
| 综合单价 | | | | 元 | 495.51 | | 117.61 | | |
| 其中 | 人工费 | | | 元 | 150.45 | | 85.85 | | |
| | 材料费 | | | 元 | 272.96 | | — | | |
| | 机械费 | | | 元 | 12.00 | | — | | |
| | 管理费 | | | 元 | 40.61 | | 21.46 | | |
| | 利润 | | | 元 | 19.49 | | 10.30 | | |
| 一类工 | | | | 工日 | 85.00 | 1.77 | 150.45 | 1.01 | 85.85 |
| 材 料 | 05030600 | 普通木成材 | | m ³ | 1600.00 | 0.142 | 227.20 | | |
| | 03510705 | 铁钉 70mm | | kg | 4.20 | 0.30 | 1.26 | | |
| | 09410301 | 塑料窗纱 | | m ² | 5.00 | 8.90 | 44.50 | | |
| 机械 | | 木工机械费 | | 元 | | | 12.00 | | |

注：同前。

工作内容：同前。

计量单位：10m²

| 定额编号 | | | | 16-99 | | 16-100 | | 16-101 | | 16-102 | | | |
|------|----------|---------|--|----------------|---------|--------------|--------|--------|--------|--------|--------|------|--------|
| 项 目 | | | | 单 位 | 单 价 | 有腰 纱窗扇(不包括框) | | | | | | | |
| | | | | | | 单扇 | | | | 双扇 | | | |
| | | | | | | 扇制作 | | 扇安装 | | 扇制作 | | 扇安装 | |
| | | | | | | 数量 | 合计 | 数量 | 合计 | 数量 | 合计 | 数量 | 合计 |
| 综合单价 | | | | 元 | 532.72 | | 163.03 | | 602.58 | | 182.82 | | |
| 其中 | 人工费 | | | 元 | 181.90 | | 119.00 | | 207.40 | | 133.45 | | |
| | 材料费 | | | 元 | 271.32 | | — | | 304.69 | | — | | |
| | 机械费 | | | 元 | 8.90 | | — | | 10.04 | | — | | |
| | 管理费 | | | 元 | 47.70 | | 29.75 | | 54.36 | | 33.36 | | |
| | 利润 | | | 元 | 22.90 | | 14.28 | | 26.09 | | 16.01 | | |
| 一类工 | | | | 工日 | 85.00 | 2.14 | 181.90 | 1.40 | 119.00 | 2.44 | 207.40 | 1.57 | 133.45 |
| 材 料 | 05030600 | 普通木成材 | | m ³ | 1600.00 | 0.146 | 233.60 | | | 0.164 | 262.40 | | |
| | 03510705 | 铁钉 70mm | | kg | 4.20 | 0.29 | 1.22 | | | 0.32 | 1.34 | | |
| | 09410301 | 塑料窗纱 | | m ² | 5.00 | 7.30 | 36.50 | | | 8.19 | 40.95 | | |
| 机械 | | 木工机械费 | | 元 | | | 8.90 | | | | 10.04 | | |

注：同前。

工作内容：同前。

计量单位：10m²

| 定额编号 | | | | 16-103 | | | | 16-104 | | | | | |
|------|----------|---------|--|----------------|---------|--------------|--------|--------|--------|-----|----|----|----|
| 项 目 | | | | 单 位 | 单 价 | 有腰 纱窗扇(不包括框) | | | | | | | |
| | | | | | | 多扇 | | | | | | | |
| | | | | | | 扇制作 | | | | 扇安装 | | | |
| | | | | | | 数量 | 合计 | 数量 | 合计 | 数量 | 合计 | 数量 | 合计 |
| 综合单价 | | | | 元 | 605.57 | | | | 184.00 | | | | |
| 其中 | 人工费 | | | 元 | 204.85 | | | | 134.30 | | | | |
| | 材料费 | | | 元 | 308.49 | | | | — | | | | |
| | 机械费 | | | 元 | 12.00 | | | | — | | | | |
| | 管理费 | | | 元 | 54.21 | | | | 33.58 | | | | |
| | 利润 | | | 元 | 26.02 | | | | 16.12 | | | | |
| 一类工 | | | | 工日 | 85.00 | 2.41 | 204.85 | 1.58 | 134.30 | | | | |
| 材 料 | 05030600 | 普通木成材 | | m ³ | 1600.00 | 0.166 | 265.60 | | | | | | |
| | 03510705 | 铁钉 70mm | | kg | 4.20 | 0.32 | 1.34 | | | | | | |
| | 09410301 | 塑料窗纱 | | m ² | 5.00 | 8.31 | 41.55 | | | | | | |
| 机械 | | 木工机械费 | | 元 | | | 12.00 | | | | | | |

注：同前。

16.3.3 工业木窗

工作内容：1. 制作窗框、窗扇、刷防腐油。

2. 安装窗框、窗扇、装配五金零件，安装玻璃、嵌玻璃密封胶。

计量单位：10m²

| 定 额 编 号 | | | | 16-105 | | 16-106 | | 16-107 | | 16-108 | | | | |
|---------|----------|----------|----------------|---------|--------|--------|--------|--------|--------|--------|--------|--------|--------|--|
| 项 目 | | | | 单 位 | 单 价 | 工业木窗 | | | | | | | | |
| | | | | | | 框制作 | | 框安装 | | 扇制作 | | 扇安装 | | |
| | | | | | | 数量 | 合计 | 数量 | 合计 | 数量 | 合计 | 数量 | 合计 | |
| 综合单价 | | | | 元 | 610.17 | | 41.41 | | 440.11 | | 483.72 | | | |
| 其中 | 人工费 | | | 元 | 126.65 | | 27.20 | | 91.80 | | 187.85 | | | |
| | 材料费 | | | 元 | 424.22 | | 4.15 | | 296.26 | | 226.37 | | | |
| | 机械费 | | | 元 | 9.08 | | — | | 13.20 | | — | | | |
| | 管理费 | | | 元 | 33.93 | | 6.80 | | 26.25 | | 46.96 | | | |
| | 利 润 | | | 元 | 16.29 | | 3.26 | | 12.60 | | 22.54 | | | |
| 一类工 | | | | 工日 | 85.00 | 1.49 | 126.65 | 0.32 | 27.20 | 1.08 | 91.80 | 2.21 | 187.85 | |
| 材 料 | 05030600 | 普通木成材 | m ³ | 1600.00 | 0.242 | 387.20 | | | 0.182 | 291.20 | | | | |
| | 05250402 | 木砖与拉条 | m ³ | 1500.00 | 0.013 | 19.50 | 0.001 | 1.50 | | | | | | |
| | 06010102 | 平板玻璃 3mm | m ² | 24.00 | | | | | | | 7.66 | 183.84 | | |
| | 03510705 | 铁钉 70mm | kg | 4.20 | 0.06 | 0.25 | 0.63 | 2.65 | | | | 0.03 | 0.13 | |
| | 12413523 | 乳胶 | kg | 8.50 | 0.22 | 1.87 | | | 0.36 | 3.06 | | | | |
| | 11590914 | 硅酮密封胶 | L | 80.00 | | | | | | | | 0.53 | 42.40 | |
| | 12060318 | 清油 C01-1 | kg | 16.00 | 0.06 | 0.96 | | | 0.09 | 1.44 | | | | |
| | 12030107 | 油漆溶剂油 | kg | 14.00 | 0.02 | 0.28 | | | 0.04 | 0.56 | | | | |
| | 12060334 | 防腐油 | kg | 6.00 | 2.36 | 14.16 | | | | | | | | |
| 机械 | | 木工机械费 | 元 | | | 9.08 | | | | 13.20 | | | | |

注：窗框立框断面以 66cm² 为准，扇边挺断面以 29.25cm²，如设计断面不同时，普通成材按比例换算。

工作内容：同前。

计量单位：10m²

| 定额编号 | | | | 16-109 | 16-110 | 16-111 | 16-112 | | | | | | |
|----------|----------|----------|----------------|---------|--------|--------|--------|--------|-------|--------|-------|--------|--------|
| 项 目 | | | | 单层玻璃木翻窗 | | | | | | | | | |
| | | | | 框制作 | | 框安装 | | 扇制作 | | 扇安装 | | | |
| | | | | 数量 | 合计 | 数量 | 合计 | 数量 | 合计 | 数量 | 合计 | | |
| 综合单价 | | | | 644.45 | | 97.59 | | 328.06 | | 396.32 | | | |
| 其中 | 人工费 | | | 152.15 | | 65.45 | | 64.60 | | 118.15 | | | |
| | 材料费 | | | 420.09 | | 7.93 | | 227.46 | | 234.45 | | | |
| | 机械费 | | | 11.62 | | — | | 8.83 | | — | | | |
| | 管理费 | | | 40.94 | | 16.36 | | 18.36 | | 29.54 | | | |
| | 利润 | | | 19.65 | | 7.85 | | 8.81 | | 14.18 | | | |
| 一类工 | | | | 工日 | 85.00 | 1.79 | 152.15 | 0.77 | 65.45 | 0.76 | 64.60 | 1.39 | 118.15 |
| 材 料 | 05030600 | 普通木成材 | m ³ | 1600.00 | 0.244 | 390.40 | | | 0.139 | 222.40 | | | |
| | 05250402 | 木砖与拉条 | m ³ | 1500.00 | 0.008 | 12.00 | 0.004 | 6.00 | | | | | |
| | 06010102 | 平板玻璃 3mm | m ² | 24.00 | | | | | | | 7.73 | 185.52 | |
| | 03510705 | 铁钉 70mm | kg | 4.20 | 0.60 | 2.52 | 0.46 | 1.93 | | | 0.03 | 0.13 | |
| | 12413523 | 乳胶 | kg | 8.50 | 0.22 | 1.87 | | | 0.36 | 3.06 | | | |
| | 11590914 | 硅酮密封胶 | L | 80.00 | | | | | | | 0.61 | 48.80 | |
| | 12060318 | 清油 C01-1 | kg | 16.00 | 0.06 | 0.96 | | | 0.09 | 1.44 | | | |
| | 12030107 | 油漆溶剂油 | kg | 14.00 | 0.02 | 0.28 | | | 0.04 | 0.56 | | | |
| 12060334 | 防腐油 | kg | 6.00 | 2.01 | 12.06 | | | | | | | | |
| 机械 | 木工机械费 | | | 元 | | 11.62 | | | | 8.83 | | | |

注：窗框立框断面以 55cm² 为准，扇断面以 29.25cm²，如设计断面不同时，普通成材按比例换算。

16.3.4 木百叶窗

工作内容：1. 制作窗框、窗扇、百页窗刻槽、装百页板、刷水柏油。
2. 安装窗框、窗扇，装配五金零件。

计量单位：10m²

| 定额编号 | | | | 16-113 | 16-114 | 16-115 | 16-116 | | | | | | |
|----------|----------|----------|----------------|---------|--------|---------|--------|----------|--------|---------|---------|-------|--------|
| 项 目 | | | | 固定百页窗 | | | | | | | | | |
| | | | | 矩形 | | | | 圆、半圆、多边形 | | | | | |
| | | | | 制作 | | 安装 | | 制作 | | 安装 | | | |
| | | | | 数量 | 合计 | 数量 | 合计 | 数量 | 合计 | 数量 | 合计 | | |
| 综合单价 | | | | 2335.14 | | 202.63 | | 5095.93 | | 324.32 | | | |
| 其中 | 人工费 | | | 829.60 | | 147.90 | | 2803.30 | | 170.85 | | | |
| | 材料费 | | | 1198.59 | | — | | 1255.40 | | 90.26 | | | |
| | 机械费 | | | — | | — | | — | | — | | | |
| | 管理费 | | | 207.40 | | 36.98 | | 700.83 | | 42.71 | | | |
| | 利润 | | | 99.55 | | 17.75 | | 336.40 | | 20.50 | | | |
| 一类工 | | | | 工日 | 85.00 | 9.76 | 829.60 | 1.74 | 147.90 | 32.98 | 2803.30 | 2.01 | 170.85 |
| 材 料 | 05030600 | 普通木成材 | m ³ | 1600.00 | 0.728 | 1164.80 | | | 0.771 | 1233.60 | | | |
| | 05250402 | 木砖与拉条 | m ³ | 1500.00 | | | | | | | 0.059 | 88.50 | |
| | 12413523 | 乳胶 | kg | 8.50 | 0.58 | 4.93 | | | | | | | |
| | 03510705 | 铁钉 70mm | kg | 4.20 | | | | | 0.79 | 3.32 | 0.42 | 1.76 | |
| | 12060334 | 防腐油 | kg | 6.00 | 4.27 | 25.62 | | | 3.08 | 18.48 | | | |
| | 12060318 | 清油 C01-1 | kg | 16.00 | 0.15 | 2.40 | | | | | | | |
| 12030107 | 油漆溶剂油 | kg | 14.00 | 0.06 | 0.84 | | | | | | | | |

注：1. 矩形固定百页窗框料断面以 46.75cm² 为准，如与设计断面不符时，成材按比例调整，其中成材为 0.413m³/10m²。

2. 圆形、半圆、多边形窗框料断面以 46.75cm² 为准，如与设计断面不符时，成材按比例调整，其中成材为 0.432m³/10m²。

16.3.5 无框窗扇、圆形窗

工作内容：制作窗扇、安装窗扇、装配五金零件、安装玻璃、嵌玻璃密封胶。

计量单位：10m²

| 定 额 编 号 | | | | 16-117 | 16-118 | 16-119 | 16-120 | | | | | | | | | | | | | | | | |
|---------|----------|----------|----------------|---------|--------|--------|--------|--------|------|--------|--------|--------|--|--------|--|------|--|--------|--|------|--|--------|--|
| 项 目 | | | | 窗扇(无框) | | | | | | | | | | | | | | | | | | | |
| | | | | 玻 璃 | | | | 满 板 | | | | | | | | | | | | | | | |
| | | | | 制 作 | | 安 装 | | 制 作 | | 安 装 | | | | | | | | | | | | | |
| | | | | 数量 | 合 计 | 数量 | 合 计 | 数量 | 合 计 | 数量 | 合 计 | | | | | | | | | | | | |
| 综 合 单 价 | | | | 元 | | 546.59 | | 614.23 | | 696.26 | | 191.22 | | | | | | | | | | | |
| 其 中 | 人 工 费 | | | 元 | | 110.50 | | 222.70 | | 165.75 | | 123.25 | | | | | | | | | | | |
| | 材 料 费 | | | 元 | | 371.20 | | 309.13 | | 434.10 | | 22.37 | | | | | | | | | | | |
| | 机 械 费 | | | 元 | | 17.52 | | — | | 25.61 | | — | | | | | | | | | | | |
| | 管 理 费 | | | 元 | | 32.01 | | 55.68 | | 47.84 | | 30.81 | | | | | | | | | | | |
| | 利 润 | | | 元 | | 15.36 | | 26.72 | | 22.96 | | 14.79 | | | | | | | | | | | |
| 一 类 工 | | | | 工 日 | | 85.00 | | 1.30 | | 110.50 | | 2.62 | | 222.70 | | 1.95 | | 165.75 | | 1.45 | | 123.25 | |
| 材 料 | 05030600 | 普通木成材 | m ³ | 1600.00 | 0.232 | 371.20 | | | | 0.27 | 432.00 | | | | | | | | | | | | |
| | 03510705 | 铁钉 70mm | kg | 4.20 | | | | | 0.12 | 0.50 | 0.50 | 2.10 | | | | | | | | | | | |
| | 06010102 | 平板玻璃 3mm | m ² | 24.00 | | | | | 9.77 | 234.48 | | | | | | | | | | | | | |
| | 11590914 | 硅酮密封胶 | L | 80.00 | | | | | 0.58 | 46.40 | | | | | | | | | | | | | |
| | | 五金费 | 元 | | | | | | | 27.75 | | 22.37 | | | | | | | | | | | |
| 机 械 | | 木工机械费 | 元 | | | 17.52 | | | | 25.61 | | | | | | | | | | | | | |

注：窗框(无框)玻璃边挺断面以 29.25cm² 为准。如与设计断面不符时，普通成材可按比例调整；窗扇(无框)满板边挺断面以 27cm² 为准，如与设计断面不符时，普通成材可按比例调整，普通成材定额含量为 0.166m³/10m²。

工作内容：同前。

计量单位：10m²

| 定额编号 | | | 16-121 | | 16-122 | | 16-123 | | 16-124 | | | |
|--------|----------|----------|----------------|---------|---------|--------|---------|--------|---------|---------|--------|--------|
| 项 目 | 单 位 | 单 价 | 圆形玻璃窗 | | | | 半圆形玻璃窗 | | | | | |
| | | | 制作 | | 安装 | | 制作 | | 安装 | | | |
| | | | 数量 | 合计 | 数量 | 合计 | 数量 | 合计 | 数量 | 合计 | | |
| 综合单价 | | 元 | 4205.39 | | 665.34 | | 4377.86 | | 577.43 | | | |
| 其中 | 人工费 | | 元 | | 2388.50 | | 265.20 | | 2382.55 | | 221.00 | |
| | 材料费 | | 元 | | 933.14 | | 302.02 | | 1113.76 | | 274.66 | |
| | 机械费 | | 元 | | — | | — | | — | | — | |
| | 管理费 | | 元 | | 597.13 | | 66.30 | | 595.64 | | 55.25 | |
| | 利润 | | 元 | | 286.62 | | 31.82 | | 285.91 | | 26.52 | |
| 一类工 | | 工日 | 85.00 | 28.10 | 2388.50 | 3.12 | 265.20 | 28.03 | 2382.55 | 2.60 | 221.00 | |
| 材 料 | 05030600 | 普通木成材 | m ³ | 1600.00 | 0.556 | 889.60 | | | 0.67 | 1072.00 | | |
| | 05250402 | 木砖与拉条 | m ³ | 1500.00 | 0.006 | 9.00 | 0.022 | 33.00 | 0.006 | 9.00 | 0.022 | 33.00 |
| | 06010102 | 平板玻璃 3mm | m ² | 24.00 | | | 7.92 | 190.08 | | | 6.48 | 155.52 |
| | 03510705 | 铁钉 70mm | kg | 4.20 | 0.15 | 0.63 | 0.49 | 2.06 | 0.14 | 0.59 | 0.49 | 2.06 |
| | 12413523 | 乳胶 | kg | 8.50 | 0.58 | 4.93 | | | 0.58 | 4.93 | | |
| | 11590914 | 硅酮密封胶 | L | 80.00 | | | 0.61 | 48.80 | | | 0.70 | 56.00 |
| | 12060334 | 防腐油 | kg | 6.00 | 4.29 | 25.74 | | | 4.00 | 24.00 | | |
| | 12060318 | 清油 C01-1 | kg | 16.00 | 0.15 | 2.40 | | | 0.15 | 2.40 | | |
| | 12030107 | 油漆溶剂油 | kg | 14.00 | 0.06 | 0.84 | | | 0.06 | 0.84 | | |
| | | 五金费 | 元 | | | | | 26.91 | | | | 26.91 |
| | 其它材料费 | 元 | | | | | 1.17 | | | | 1.17 | |

注：圆形、半圆形玻璃窗以安装L折角铁为准。如不安L折角铁，每10m²圆形、半圆形玻璃窗减安装人工0.61工日、五金费5.03元。

16.3.6 半玻木门

工作内容：制作安装门框、门扇及亮子，刷防腐油，装配亮子玻璃及五金零件。

计量单位：10m²

| 定 额 编 号 | | | | 16-125 | | 16-126 | | 16-127 | | 16-128 | | | |
|-------------|----------|----------|--|----------------|---------|-------------|--------|--------|--------|--------|-------|------|--------|
| 项 目 | | | | 单 位 | 单 价 | 半截玻璃门(无腰单扇) | | | | | | | |
| | | | | | | 门框制作 | | 门扇制作 | | 门框安装 | | 门扇安装 | |
| | | | | | | 数量 | 合计 | 数量 | 合计 | 数量 | 合计 | 数量 | 合计 |
| 综合单价 | | | | 元 | 441.64 | 687.39 | 66.72 | | | 272.13 | | | |
| 其中 | 人工费 | | | 元 | 65.45 | 132.60 | 38.25 | | | 121.55 | | | |
| | 材料费 | | | 元 | 344.45 | 486.99 | 14.32 | | | 105.60 | | | |
| | 机械费 | | | 元 | 5.49 | 13.68 | — | | | — | | | |
| | 管理费 | | | 元 | 17.74 | 36.57 | 9.56 | | | 30.39 | | | |
| | 利 润 | | | 元 | 8.51 | 17.55 | 4.59 | | | 14.59 | | | |
| 一类工 | | | | 工日 | 85.00 | 0.77 | 65.45 | 1.56 | 132.60 | 0.45 | 38.25 | 1.43 | 121.55 |
| 材 料 | 05030600 | 普通木成材 | | m ³ | 1600.00 | 0.166 | 265.60 | 0.299 | 478.40 | | | | |
| | 05250402 | 木砖与拉条 | | m ³ | 1500.00 | 0.04 | 60.00 | | | 0.007 | 10.50 | | |
| | 06010102 | 平板玻璃 3mm | | m ² | 24.00 | | | | | | | 3.53 | 84.72 |
| | 12413523 | 乳胶 | | kg | 8.50 | 0.06 | 0.51 | 0.65 | 5.53 | | | | |
| | 03510705 | 铁钉 70mm | | kg | 4.20 | 0.12 | 0.50 | | | 0.91 | 3.82 | 0.02 | 0.08 |
| | 11590914 | 硅酮密封胶 | | L | 80.00 | | | | | | | 0.26 | 20.80 |
| | 12060318 | 清油 C01-1 | | kg | 16.00 | 0.05 | 0.80 | 0.13 | 2.08 | | | | |
| | 12030107 | 油漆溶剂油 | | kg | 14.00 | 0.03 | 0.42 | 0.07 | 0.98 | | | | |
| | 12060334 | 防腐油 | | kg | 6.00 | 2.77 | 16.62 | | | | | | |
| 机械 | | 木工机械费 | | 元 | | | 5.49 | | 13.68 | | | | |

注：1. 门框制作单裁口，断面以55cm²为准，如做双裁口，每10m²增加制作人工0.19工日；如设计断面不同时，制作成材可按比例调整。

2. 门扇边框面以50cm²为准(成材含量0.249m³/10m²)，门肚板厚度以17mm为准(成材含量0.05m³/10m²)，如设计断面或厚度不同时，制作成材可按比例调整。

工作内容：同前。

计量单位：10m²

| 定 额 编 号 | | | | 16-129 | | 16-130 | | | |
|-------------|----------|-------|--|----------------|---------|--------------------------|-------|--------------------------|-------|
| 项 目 | | | | 单 位 | 单 价 | 半截玻璃门(无腰单扇) | | | |
| | | | | | | 框料断面每增减10cm ² | | 扇料断面每增减10cm ² | |
| | | | | | | 数量 | 合计 | 数量 | 合计 |
| 综合单价 | | | | 元 | 48.00 | | 80.00 | | |
| 其中 | 人工费 | | | 元 | — | | — | | |
| | 材料费 | | | 元 | 48.00 | | 80.00 | | |
| | 机械费 | | | 元 | — | | — | | |
| | 管理费 | | | 元 | — | | — | | |
| | 利 润 | | | 元 | — | | — | | |
| 材料 | 05030600 | 普通木成材 | | m ³ | 1600.00 | 0.03 | 48.00 | 0.05 | 80.00 |

工作内容：同前。

计量单位：10m²

| 定额编号 | | | | 16-131 | | 16-132 | | 16-133 | | 16-134 | | | |
|------|----------|----------|----------------|---------|--------|-------------|--------|--------|--------|--------|--------|-------|--------|
| 项 目 | | | | 单 位 | 单 价 | 半截玻璃门(无腰双扇) | | | | | | | |
| | | | | | | 门框制作 | | 门扇制作 | | 门框安装 | | 门扇安装 | |
| | | | | | | 数量 | 合计 | 数量 | 合计 | 数量 | 合计 | 数量 | 合计 |
| 综合单价 | | | | 元 | 298.08 | | 758.74 | | 46.70 | | 269.83 | | |
| 其中 | 人工费 | | | 元 | 43.35 | | 153.00 | | 28.05 | | 119.00 | | |
| | 材料费 | | | 元 | 233.84 | | 526.99 | | 8.27 | | 106.80 | | |
| | 机械费 | | | 元 | 3.54 | | 16.16 | | — | | — | | |
| | 管理费 | | | 元 | 11.72 | | 42.29 | | 7.01 | | 29.75 | | |
| | 利润 | | | 元 | 5.63 | | 20.30 | | 3.37 | | 14.28 | | |
| 一类工 | | | | 工日 | 85.00 | 0.51 | 43.35 | 1.80 | 153.00 | 0.33 | 28.05 | 1.40 | 119.00 |
| 材 料 | 05030600 | 普通木成材 | m ³ | 1600.00 | 0.112 | 179.20 | 0.324 | 518.40 | | | | | |
| | 05250402 | 木砖与拉条 | m ³ | 1500.00 | 0.028 | 42.00 | | | 0.004 | 6.00 | | | |
| | 06010102 | 平板玻璃 3mm | m ² | 24.00 | | | | | | | 3.58 | 85.92 | |
| | 12413523 | 乳胶 | kg | 8.50 | 0.06 | 0.61 | 0.65 | 5.53 | | | | | |
| | 03510705 | 铁钉 70mm | kg | 4.20 | 0.07 | 0.29 | | | 0.54 | 2.27 | 0.02 | 0.08 | |
| | 12060318 | 清油 C01-1 | kg | 16.00 | 0.05 | 0.80 | 0.13 | 2.08 | | | | | |
| | 11590914 | 硅酮密封胶 | L | 80.00 | | | | | | | 0.26 | 20.80 | |
| | 12030107 | 油漆溶剂油 | kg | 14.00 | 0.03 | 0.42 | 0.07 | 0.98 | | | | | |
| | 12060334 | 防腐油 | kg | 6.00 | 1.77 | 10.62 | | | | | | | |
| 机械 | | 木工机械费 | 元 | | | 3.54 | | 16.16 | | | | | |

注：1. 门框制作作为单裁口，断面以55cm²为准。如做双裁口，每10m²增加制作人工0.13工日；如设计断面不同时，制作成材可按比例调整。
2. 门扇边框面以50cm²为准(成材含量0.273m³/10m²)，门框板厚度以17mm为准(成材含量0.051m³/10m²)。如设计断面或厚度不同时，制作成材可按比例调整。

工作内容：同前。

计量单位：10m²

| 定额编号 | | | | 16-135 | | 16-136 | | | |
|------|----------|-------|----------------|---------|-------|--------------------------|-------|--------------------------|----|
| 项 目 | | | | 单 位 | 单 价 | 半截玻璃门(无腰双扇) | | | |
| | | | | | | 框料断面每增减10cm ² | | 扇料断面每增减10cm ² | |
| | | | | | | 数量 | 合计 | 数量 | 合计 |
| 综合单价 | | | | 元 | 32.00 | | 88.00 | | |
| 其中 | 人工费 | | | 元 | — | | — | | |
| | 材料费 | | | 元 | 32.00 | | 88.00 | | |
| | 机械费 | | | 元 | — | | — | | |
| | 管理费 | | | 元 | — | | — | | |
| | 利润 | | | 元 | — | | — | | |
| 材料 | 05030600 | 普通木成材 | m ³ | 1600.00 | 0.02 | 32.00 | 0.055 | 88.00 | |

工作内容：同前。

计量单位：10m²

| 定 额 编 号 | | | | 16-137 | | 16-138 | | 16-139 | | 16-140 | | | |
|----------|----------|----------|----------------|---------|--------|-------------|-------|--------|--------|--------|-------|--------|--------|
| 项 目 | | | | 单 位 | 单 价 | 半截玻璃门(有腰单扇) | | | | | | | |
| | | | | | | 门框制作 | | 门扇制作 | | 门框制作 | | 门扇安装 | |
| | | | | | | 数量 | 合计 | 数量 | 合计 | 数量 | 合计 | 数量 | 合计 |
| 综合单价 | | | | 元 | 484.52 | 646.56 | 61.11 | 340.95 | | | | | |
| 其中 | 人工费 | | | 元 | 74.80 | 124.95 | 34.85 | 155.55 | | | | | |
| | 材料费 | | | 元 | 373.33 | 454.99 | 13.37 | 127.84 | | | | | |
| | 机械费 | | | 元 | 6.36 | 14.88 | — | — | | | | | |
| | 管理费 | | | 元 | 20.29 | 34.96 | 6.71 | 38.89 | | | | | |
| | 利润 | | | 元 | 9.74 | 16.78 | 4.18 | 18.67 | | | | | |
| 一类工 | | | | 工日 | 85.00 | 0.88 | 74.80 | 1.47 | 124.95 | 0.41 | 34.85 | 1.83 | 155.55 |
| 材 料 | 05030600 | 普通木成材 | m ³ | 1600.00 | 0.182 | 291.20 | 0.279 | 446.40 | | | | | |
| | 05250402 | 木砖与拉条 | m ³ | 1500.00 | 0.042 | 63.00 | | | 0.006 | 9.00 | | | |
| | 06010102 | 平板玻璃 3mm | m ² | 24.00 | | | | | | | 4.29 | 102.96 | |
| | 12413523 | 乳胶 | kg | 8.50 | 0.06 | 0.51 | 0.65 | 5.53 | | | | | |
| | 03510705 | 铁钉 70mm | kg | 4.20 | 0.10 | 0.42 | | | 1.04 | 4.37 | 0.02 | 0.08 | |
| | 11590914 | 硅酮密封胶 | L | 80.00 | | | | | | | 0.31 | 24.80 | |
| | 12060318 | 清油 C01-1 | kg | 16.00 | 0.05 | 0.80 | 0.13 | 2.08 | | | | | |
| | 12030107 | 油漆溶剂油 | kg | 14.00 | 0.03 | 0.42 | 0.07 | 0.98 | | | | | |
| 12060334 | 防腐油 | kg | 6.00 | 2.83 | 16.98 | | | | | | | | |
| 机械 | 木工机械费 | | | 元 | 6.36 | 14.88 | | | | | | | |

注：1. 门框制作为单裁口，断面以 55cm² 为准。如做双裁口，每 10m² 增加制作人工 0.21 工日；如设计断面不同时，制作成材可按比例调整。
 2. 门扇边挺面以 50cm² 为准(成材含量 0.242m³/10m²)，门肚板厚度以 17mm 为准(成材含量 0.037m³/10m²)。如设计断面或厚度不同时，制作成材可按比例调整。

工作内容：同前。

计量单位：10m²

| 定 额 编 号 | | | | 16-141 | | 16-142 | | | | | |
|---------|----------|-------|----------------|---------|-------|---------------------------|-------|---------------------------|----|--|--|
| 项 目 | | | | 单 位 | 单 价 | 半截玻璃门(有腰单扇) | | | | | |
| | | | | | | 框料断面每增减 10cm ² | | 扇料断面每增减 10cm ² | | | |
| | | | | | | 数量 | 合计 | 数量 | 合计 | | |
| 综合单价 | | | | 元 | 52.80 | 76.80 | | | | | |
| 其中 | 人工费 | | | 元 | — | — | | | | | |
| | 材料费 | | | 元 | 52.80 | 76.80 | | | | | |
| | 机械费 | | | 元 | — | — | | | | | |
| | 管理费 | | | 元 | — | — | | | | | |
| | 利润 | | | 元 | — | — | | | | | |
| 材料 | 05030600 | 普通木成材 | m ³ | 1600.00 | 0.033 | 52.80 | 0.048 | 76.80 | | | |

工作内容：同前。

计量单位：10m²

| 定额编号 | | | | 16-143 | | 16-144 | | 16-145 | | 16-146 | | | |
|--------|----------|----------|----------------|---------|--------|-------------|--------|--------|--------|--------|--------|--------|--------|
| 项 目 | | | | 单 位 | 单 价 | 半截玻璃门(有腰双扇) | | | | | | | |
| | | | | | | 门框制作 | | 门扇制作 | | 门框安装 | | 门扇安装 | |
| | | | | | | 数量 | 合计 | 数量 | 合计 | 数量 | 合计 | 数量 | 合计 |
| 综合单价 | | | | 元 | 335.14 | | 687.20 | | 46.70 | | 319.68 | | |
| 其中 | 人工费 | | | 元 | 51.00 | | 134.30 | | 28.90 | | 134.30 | | |
| | 材料费 | | | 元 | 259.46 | | 475.79 | | 7.10 | | 135.68 | | |
| | 机械费 | | | 元 | 4.24 | | 20.01 | | — | | — | | |
| | 管理费 | | | 元 | 13.81 | | 38.58 | | 7.23 | | 33.58 | | |
| | 利润 | | | 元 | 6.63 | | 18.52 | | 3.47 | | 16.12 | | |
| 一类工 | | | | 工日 | 85.00 | 0.60 | 51.00 | 1.58 | 134.30 | 0.34 | 28.90 | 1.58 | 134.30 |
| 材 料 | 05030600 | 普通木成材 | m ³ | 1600.00 | 0.128 | 204.80 | 0.292 | 467.20 | | | | | |
| | 05250402 | 木砖与拉条 | m ³ | 1500.00 | 0.028 | 42.00 | | | 0.003 | 4.50 | | | |
| | 06010102 | 平板玻璃 3mm | m ² | 24.00 | | | | | | | 4.55 | 109.20 | |
| | 12413523 | 乳胶 | kg | 8.50 | 0.06 | 0.51 | 0.65 | 5.53 | | | | | |
| | 03510705 | 铁钉 70mm | kg | 4.20 | 0.06 | 0.25 | | | 0.62 | 2.60 | 0.02 | 0.08 | |
| | 12060318 | 清油 C01-I | kg | 16.00 | 0.05 | 0.80 | 0.13 | 2.08 | | | | | |
| | 11590914 | 硅酮密封胶 | L | 80.00 | | | | | | | 0.33 | 26.40 | |
| | 12030107 | 油漆溶剂油 | kg | 14.00 | 0.03 | 0.42 | 0.07 | 0.98 | | | | | |
| | 12060334 | 防腐油 | kg | 6.00 | 1.78 | 10.68 | | | | | | | |
| 机械 | 木工机械费 | | 元 | | | 4.24 | | 20.01 | | | | | |

注：1. 门框制作作为单裁口，断面以 55cm² 为准。如做双裁口，每 10m² 增加制作人工 0.15 工日；如设计断面不同时，制作成材可按比例调整。
 2. 门扇边框面以 50cm² 为准(成材含量 0.254m³/10m²)，门肚板厚度以 17mm 为准(成材含量 0.038m³/10m²)。如设计断面或厚度不同时，制作成材可按比例调整。

工作内容：同前。

计量单位：10m²

| 定额编号 | | | | 16-147 | | 16-148 | | | |
|------|----------|-------|----------------|---------|-------|---------------------------|-------|---------------------------|----|
| 项 目 | | | | 单 位 | 单 价 | 半截玻璃门(有腰双扇) | | | |
| | | | | | | 框料断面每增减 10cm ² | | 扇料断面每增减 10cm ² | |
| | | | | | | 数量 | 合计 | 数量 | 合计 |
| 综合单价 | | | | 元 | 36.80 | | 81.60 | | |
| 其中 | 人工费 | | | 元 | — | | — | | |
| | 材料费 | | | 元 | 36.80 | | 81.60 | | |
| | 机械费 | | | 元 | — | | — | | |
| | 管理费 | | | 元 | — | | — | | |
| | 利润 | | | 元 | — | | — | | |
| 材料 | 05030600 | 普通木成材 | m ³ | 1600.00 | 0.023 | 36.80 | 0.051 | 81.60 | |

16.3.7 镶板门

工作内容：同前。

计量单位：10m²

| 定 额 编 号 | | | | 16-149 | | 16-150 | | 16-151 | | 16-152 | | | |
|---------|----------|----------|----------------|---------|--------|--------------|--------|--------|--------|--------|--------|------|-------|
| 项 目 | | | | 单 位 | 单 价 | 五冒头镶板门(无腰单扇) | | | | | | | |
| | | | | | | 门框制作 | | 门扇制作 | | 门框安装 | | 门扇安装 | |
| | | | | | | 数量 | 合计 | 数量 | 合计 | 数量 | 合计 | 数量 | 合计 |
| 综合单价 | | | | 元 | 452.28 | | 837.95 | | 69.51 | | 130.42 | | |
| 其中 | 人工费 | | | 元 | 65.45 | | 202.30 | | 39.95 | | 95.20 | | |
| | 材料费 | | | 元 | 354.30 | | 533.39 | | 14.78 | | — | | |
| | 机械费 | | | 元 | 6.07 | | 20.00 | | — | | — | | |
| | 管理费 | | | 元 | 17.88 | | 55.58 | | 9.99 | | 23.80 | | |
| | 利润 | | | 元 | 8.58 | | 26.68 | | 4.79 | | 11.42 | | |
| 一类工 | | | | 工日 | 85.00 | 0.77 | 65.45 | 2.38 | 202.30 | 0.47 | 39.95 | 1.12 | 95.20 |
| 材 料 | 05030600 | 普通木成材 | m ³ | 1600.00 | 0.17 | 272.00 | 0.328 | 524.80 | | | | | |
| | 05250402 | 木砖与拉条 | m ³ | 1500.00 | 0.041 | 61.50 | | | | 0.007 | 10.50 | | |
| | 12413523 | 乳胶 | kg | 8.50 | 0.06 | 0.51 | 0.65 | 5.53 | | | | | |
| | 03510705 | 铁钉 70mm | kg | 4.20 | 0.14 | 0.59 | | | | 1.02 | 4.28 | | |
| | 12060318 | 清油 C01-1 | kg | 16.00 | 0.05 | 0.80 | 0.13 | 2.08 | | | | | |
| | 12030107 | 油漆溶剂油 | kg | 14.00 | 0.03 | 0.42 | 0.07 | 0.98 | | | | | |
| | 12060334 | 防腐油 | kg | 6.00 | 3.08 | 18.48 | | | | | | | |
| 机械 | | 木工机械费 | 元 | | | 6.07 | | 20.00 | | | | | |

注：1. 门框制作作为单裁口，断面以 55cm² 为准。如做双裁口，每 10m² 增加制作人工 0.20 工日；如设计断面不同时，制作成材可按比例调整。
 2. 门扇边挺面以 45cm² 为准(成材含量 0.216m³/10m²)，门肚板厚度以 17mm 为准(成材含量 0.112m³/10m²)。如设计断面或厚度不同时，制作成材可按比例调整。

工作内容：同前。

计量单位：10m²

| 定 额 编 号 | | | | 16-153 | | 16-154 | | | |
|---------|----------|-------|----------------|---------|-------|---------------------------|-------|---------------------------|----|
| 项 目 | | | | 单 位 | 单 价 | 五冒头镶板门(无腰单扇) | | | |
| | | | | | | 框料断面每增减 10cm ² | | 扇料断面每增减 10cm ² | |
| | | | | | | 数量 | 合计 | 数量 | 合计 |
| 综合单价 | | | | 元 | 49.60 | | 76.80 | | |
| 其中 | 人工费 | | | 元 | — | | — | | |
| | 材料费 | | | 元 | 49.60 | | 76.80 | | |
| | 机械费 | | | 元 | — | | — | | |
| | 管理费 | | | 元 | — | | — | | |
| | 利润 | | | 元 | — | | — | | |
| 材料 | 05030600 | 普通木成材 | m ³ | 1600.00 | 0.031 | 49.60 | 0.048 | 76.80 | |

工作内容：同前。

计量单位：10m²

| 定额编号 | | | 16-155 | 16-156 | 16-157 | 16-158 | | | | | | |
|--------|----------|----------|----------------|---------|--------|--------|-------|--------|-------|-------|------|-------|
| 项 目 | | | 五冒头镶板门(无腰双扇) | | | | | | | | | |
| | | | 门框制作 | | 门扇制作 | | 门框安装 | | 门扇安装 | | | |
| | | | 数量 | 合计 | 数量 | 合计 | 数量 | 合计 | 数量 | 合计 | | |
| 综合单价 | | | 元 | | 392.05 | 935.40 | 47.87 | 126.93 | | | | |
| 其中 | 人工费 | | 元 | | 44.20 | 234.60 | 28.90 | 92.65 | | | | |
| | 材料费 | | 元 | | 326.64 | 584.59 | 8.27 | — | | | | |
| | 机械费 | | 元 | | 3.54 | 21.46 | — | — | | | | |
| | 管理费 | | 元 | | 11.94 | 64.02 | 7.23 | 23.16 | | | | |
| | 利润 | | 元 | | 5.73 | 30.73 | 3.47 | 11.12 | | | | |
| 一类工 | | | 工日 | 85.00 | 0.52 | 44.20 | 2.76 | 234.60 | 0.34 | 28.90 | 1.09 | 92.65 |
| 材 料 | 05030600 | 普通木成材 | m ³ | 1600.00 | 0.17 | 272.00 | 0.36 | 576.00 | | | | |
| | 05250402 | 木砖与拉条 | m ³ | 1500.00 | 0.028 | 42.00 | | | 0.004 | 6.00 | | |
| | 12413523 | 乳胶 | kg | 8.50 | 0.06 | 0.51 | 0.65 | 5.53 | | | | |
| | 03510705 | 铁钉 70mm | kg | 4.20 | 0.07 | 0.29 | | | 0.54 | 2.27 | | |
| | 12060318 | 清油 C01-1 | kg | 16.00 | 0.05 | 0.80 | 0.13 | 2.08 | | | | |
| | 12030107 | 油漆溶剂油 | kg | 14.00 | 0.03 | 0.42 | 0.07 | 0.98 | | | | |
| | 12060334 | 防腐油 | kg | 6.00 | 1.77 | 10.62 | | | | | | |
| 机械 | | 木工机械费 | 元 | | | 3.54 | 21.46 | | | | | |

注：1. 门框制作作为单裁口，断面以 55cm² 为准。如做双裁口，每 10m² 增加制作人工 0.20 工日；如设计断面不同时，制作成材可按比例调整。
2. 门扇边框面以 45cm² 为准(成材含量 0.246m³/10m²)，门框板厚度以 17mm 为准(成材含量 0.114m³/10m²)。如设计断面或厚度不同时，制作成材可按比例调整。

工作内容：同前。

计量单位：10m²

| 定额编号 | | | 16-159 | 16-160 | | | | |
|------|----------|-------|---------------------------|---------|---------------------------|-------|-------|-------|
| 项 目 | | | 五冒头镶板门(无腰双扇) | | | | | |
| | | | 框料断面每增减 10cm ² | | 扇料断面每增减 10cm ² | | | |
| | | | 数量 | 合计 | 数量 | 合计 | | |
| 综合单价 | | | 元 | | 33.60 | 88.00 | | |
| 其中 | 人工费 | | 元 | | — | — | | |
| | 材料费 | | 元 | | 33.60 | 88.00 | | |
| | 机械费 | | 元 | | — | — | | |
| | 管理费 | | 元 | | — | — | | |
| | 利润 | | 元 | | — | — | | |
| 材料 | 05030600 | 普通木成材 | m ³ | 1600.00 | 0.021 | 33.60 | 0.055 | 88.00 |

工作内容：同前。

计量单位：10m²

| 定额编号 | | | | 16-161 | | 16-162 | | 16-163 | | 16-164 | | |
|----------|----------|----------|----------------|---------|--------------|--------|--------|--------|-------|--------|--------|--------|
| 项 目 | | | 单 位 | 单 价 | 五冒头镶板门(有腰单扇) | | | | | | | |
| | | | | | 门框制作 | | 门扇制作 | | 门框安装 | | 门扇安装 | |
| | | | | | 数量 | 合计 | 数量 | 合计 | 数量 | 合计 | 数量 | 合计 |
| 综合单价 | | | | 元 | 507.84 | | 814.24 | | 63.45 | | 229.20 | |
| 其中 | 人工费 | | | 元 | 81.60 | | 204.00 | | 36.55 | | 142.80 | |
| | 材料费 | | | 元 | 387.33 | | 509.39 | | 13.37 | | 33.56 | |
| | 机械费 | | | 元 | 6.36 | | 18.52 | | — | | — | |
| | 管理费 | | | 元 | 21.99 | | 55.63 | | 9.14 | | 35.70 | |
| | 利润 | | | 元 | 10.56 | | 26.70 | | 4.39 | | 17.14 | |
| 一类工 | | | 工日 | 85.00 | 0.96 | 81.60 | 2.40 | 204.00 | 0.43 | 36.55 | 1.68 | 142.80 |
| 材 料 | 05030600 | 普通木成材 | m ³ | 1600.00 | 0.187 | 299.20 | 0.313 | 500.80 | | | | |
| | 05250402 | 木砖与拉条 | m ³ | 1500.00 | 0.046 | 69.00 | | | 0.006 | 9.00 | | |
| | 06010102 | 平板玻璃 3mm | m ² | 24.00 | | | | | | | 1.13 | 27.12 |
| | 12413523 | 乳胶 | kg | 8.50 | 0.06 | 0.51 | 0.65 | 5.53 | | | | |
| | 03510705 | 铁钉 70mm | kg | 4.20 | 0.10 | 0.42 | | | 1.04 | 4.37 | 0.01 | 0.04 |
| | 11590914 | 硅酮密封胶 | L | 80.00 | | | | | | | 0.08 | 6.40 |
| | 12060318 | 清油 C01-1 | kg | 16.00 | 0.05 | 0.80 | 0.13 | 2.08 | | | | |
| | 12030107 | 油漆溶剂油 | kg | 14.00 | 0.03 | 0.42 | 0.07 | 0.98 | | | | |
| 12060334 | 防腐油 | kg | 6.00 | 2.83 | 16.98 | | | | | | | |
| 机械 | | 木工机械费 | 元 | | | 6.36 | | 18.52 | | | | |

注：1. 门框制作作为单裁口，断面以 55cm² 为准。如做双裁口，每 10m² 增加制作人工 0.22 工日；如设计断面不同时，制作成材可按比例调整。
 2. 门扇边挺面以 45cm² 为准(成材含量 0.221m³/10m²)，门肚板厚度以 17mm 为准(成材含量 0.092m³/10m²)。如设计断面或厚度不同时，制作成材可按比例调整。

工作内容：同前。

计量单位：10m²

| 定额编号 | | | | 16-165 | | 16-166 | | |
|------|----------|-------|----------------|---------|---------------------------|--------|---------------------------|-------|
| 项 目 | | | 单 位 | 单 价 | 五冒头镶板门(有腰单扇) | | | |
| | | | | | 框料断面每增减 10cm ² | | 扇料断面每增减 10cm ² | |
| | | | | | 数量 | 合计 | 数量 | 合计 |
| 综合单价 | | | | 元 | 54.40 | | 78.40 | |
| 其中 | 人工费 | | | 元 | — | | — | |
| | 材料费 | | | 元 | 54.40 | | 78.40 | |
| | 机械费 | | | 元 | — | | — | |
| | 管理费 | | | 元 | — | | — | |
| | 利润 | | | 元 | — | | — | |
| 材料 | 05030600 | 普通木成材 | m ³ | 1600.00 | 0.034 | 54.40 | 0.049 | 78.40 |

工作内容：同前。

计量单位：10m²

| 定额编号 | | | | 16-167 | | 16-168 | | 16-169 | | 16-170 | | | |
|------|----------|----------|----------------|---------|--------|--------------|-------|--------|--------|--------|-------|-------|--------|
| 项 目 | | | | 单 位 | 单 价 | 五冒头镶板门(有腰双扇) | | | | | | | |
| | | | | | | 门框制作 | | 门扇制作 | | 门框安装 | | 门扇安装 | |
| | | | | | | 数量 | 合计 | 数量 | 合计 | 数量 | 合计 | 数量 | 合计 |
| 综合单价 | | | | 元 | 342.31 | 840.85 | 47.03 | 191.88 | | | | | |
| 其中 | 人工费 | | | 元 | 49.30 | 201.45 | 28.05 | 113.05 | | | | | |
| | 材料费 | | | 元 | 268.96 | 538.19 | 8.60 | 37.00 | | | | | |
| | 机械费 | | | 元 | 4.24 | 19.47 | — | — | | | | | |
| | 管理费 | | | 元 | 13.39 | 55.23 | 7.01 | 28.26 | | | | | |
| | 利润 | | | 元 | 6.42 | 26.51 | 3.37 | 13.57 | | | | | |
| 一类工 | | | | 工日 | 85.00 | 0.58 | 49.30 | 2.37 | 201.45 | 0.33 | 28.05 | 1.33 | 113.05 |
| 材 料 | 05030600 | 普通木成材 | m ³ | 1600.00 | 0.133 | 212.80 | 0.331 | 529.60 | | | | | |
| | 05250402 | 木砖与拉条 | m ³ | 1500.00 | 0.029 | 43.50 | | | 0.004 | 6.00 | | | |
| | 06010102 | 平板玻璃 3mm | m ² | 24.00 | | | | | | | 1.24 | 29.76 | |
| | 12413523 | 乳胶 | kg | 8.50 | 0.06 | 0.51 | 0.65 | 5.53 | | | | | |
| | 03510705 | 铁钉 70mm | kg | 4.20 | 0.06 | 0.25 | | | 0.62 | 2.60 | 0.01 | 0.04 | |
| | 12060318 | 清油 C01-1 | kg | 16.00 | 0.05 | 0.80 | 0.13 | 2.08 | | | | | |
| | 11590914 | 硅酮密封胶 | L | 80.00 | | | | | | | 0.09 | 7.20 | |
| | 12030107 | 油漆溶剂油 | kg | 14.00 | 0.03 | 0.42 | 0.07 | 0.98 | | | | | |
| | 12060334 | 防腐油 | kg | 6.00 | 1.78 | 10.68 | | | | | | | |
| 机械 | 木工机械费 | | | 元 | | 4.24 | | 19.47 | | | | | |

注：1. 门框制作作为单裁口，断面以 55cm² 为准。如做双裁口，每 10m² 增加制作人工 0.15 工日；如设计断面不同时，制作成材可按比例调整。
2. 门扇边挺面以 45cm² 为准(成材含量 0.236m³/10m²)，门肚板厚度以 17mm 为准(成材含量 0.095m³/10m²)，如设计断面或厚度不同时，制作成材可按比例调整。

工作内容：同前。

计量单位：10m²

| 定额编号 | | | | 16-171 | | 16-172 | | | | |
|------|----------|-------|----------------|---------|-------|---------------------------|-------|---------------------------|----|--|
| 项 目 | | | | 单 位 | 单 价 | 五冒头镶板门(有腰双扇) | | | | |
| | | | | | | 框料断面每增减 10cm ² | | 扇料断面每增减 10cm ² | | |
| | | | | | | 数量 | 合计 | 数量 | 合计 | |
| 综合单价 | | | | 元 | 38.40 | 83.20 | | | | |
| 其中 | 人工费 | | | 元 | — | — | | | | |
| | 材料费 | | | 元 | 38.40 | 83.20 | | | | |
| | 机械费 | | | 元 | — | — | | | | |
| | 管理费 | | | 元 | — | — | | | | |
| | 利润 | | | 元 | — | — | | | | |
| 材料 | 05030800 | 普通木成材 | m ³ | 1600.00 | 0.024 | 38.40 | 0.052 | 83.20 | | |

工作内容：同前。

计量单位：10m²

| 定额编号 | | | | 16-173 | | 16-174 | | 16-175 | | 16-176 | | | |
|------|----------|----------|--|----------------|---------|--------------|--------|--------|--------|--------|--------|------|-------|
| 项 目 | | | | 单 位 | 单 价 | 三冒头镶板门(无腰单扇) | | | | | | | |
| | | | | | | 门框制作 | | 门扇制作 | | 门框安装 | | 门扇安装 | |
| | | | | | | 数量 | 合计 | 数量 | 合计 | 数量 | 合计 | 数量 | 合计 |
| 综合单价 | | | | 元 | 444.62 | | 745.25 | | 68.68 | | 128.10 | | |
| 其中 | 人工费 | | | 元 | 64.60 | | 161.50 | | 38.25 | | 93.50 | | |
| | 材料费 | | | 元 | 347.80 | | 496.59 | | 16.28 | | — | | |
| | 机械费 | | | 元 | 6.07 | | 20.00 | | — | | — | | |
| | 管理费 | | | 元 | 17.67 | | 45.38 | | 9.56 | | 23.38 | | |
| | 利 润 | | | 元 | 8.48 | | 21.78 | | 4.59 | | 11.22 | | |
| 一类工 | | | | 工日 | 85.00 | 0.76 | 64.60 | 1.90 | 161.50 | 0.45 | 38.25 | 1.10 | 93.50 |
| 材 料 | 05030600 | 普通木成材 | | m ³ | 1600.00 | 0.165 | 264.00 | 0.305 | 488.00 | | | | |
| | 05250402 | 木砖与拉条 | | m ³ | 1500.00 | 0.042 | 63.00 | | | 0.008 | 12.00 | | |
| | 12413523 | 乳胶 | | kg | 8.50 | 0.06 | 0.51 | 0.65 | 5.53 | | | | |
| | 03510705 | 铁钉 70mm | | kg | 4.20 | 0.14 | 0.59 | | | 1.02 | 4.28 | | |
| | 12060318 | 清油 C01-1 | | kg | 16.00 | 0.05 | 0.80 | 0.13 | 2.08 | | | | |
| | 12030107 | 油漆溶剂油 | | kg | 14.00 | 0.03 | 0.42 | 0.07 | 0.98 | | | | |
| | 12060334 | 防腐油 | | kg | 6.00 | 3.08 | 18.48 | | | | | | |
| 机械 | | 木工机械费 | | 元 | | | 6.07 | | 20.00 | | | | |

注：1. 门框制作作为单裁口，断面以55cm²为准。如做双裁口，每10m²增加制作人工0.19工日；如设计断面不同时，制作成材可按比例调整。
2. 门扇边框面以45cm²为准(成材含量0.19m³/10m²)，门肚板厚度以17mm为准(成材含量0.115m³/10m²)。如设计断面或厚度不同时，制作成材可按比例调整。

工作内容：同前。

计量单位：10m²

| 定额编号 | | | | 16-177 | | 16-178 | | | |
|------|----------|-------|--|----------------|---------|--------------------------|-------|--------------------------|-------|
| 项 目 | | | | 单 位 | 单 价 | 三冒头镶板门(无腰单扇) | | | |
| | | | | | | 框料断面每增减10cm ² | | 扇料断面每增减10cm ² | |
| | | | | | | 数量 | 合计 | 数量 | 合计 |
| 综合单价 | | | | 元 | 48.00 | | 67.20 | | |
| 其中 | 人工费 | | | 元 | — | | — | | |
| | 材料费 | | | 元 | 48.00 | | 67.20 | | |
| | 机械费 | | | 元 | — | | — | | |
| | 管理费 | | | 元 | — | | — | | |
| | 利 润 | | | 元 | — | | — | | |
| 材料 | 05030600 | 普通木成材 | | m ³ | 1600.00 | 0.03 | 48.00 | 0.042 | 67.20 |

工作内容：同前。

计量单位：10m²

| 定额编号 | | | | 16-179 | | 16-180 | | 16-181 | | 16-182 | | | |
|------|----------|----------|----------------|---------|--------|--------------|-------|--------|--------|--------|-------|------|-------|
| 项 目 | | | | 单 位 | 单 价 | 三冒头镶板门(无腰双扇) | | | | | | | |
| | | | | | | 门框制作 | | 门扇制作 | | 门框安装 | | 门扇安装 | |
| | | | | | | 数量 | 合计 | 数量 | 合计 | 数量 | 合计 | 数量 | 合计 |
| 综合单价 | | | | 元 | 315.87 | 860.02 | 50.53 | 131.59 | | | | | |
| 其中 | 人工费 | | | 元 | 45.90 | 200.60 | 29.75 | 96.05 | | | | | |
| | 材料费 | | | 元 | 248.14 | 555.79 | 9.77 | — | | | | | |
| | 机械费 | | | 元 | 3.54 | 21.46 | — | — | | | | | |
| | 管理费 | | | 元 | 12.36 | 55.52 | 7.44 | 24.01 | | | | | |
| | 利润 | | | 元 | 5.93 | 26.65 | 3.57 | 11.53 | | | | | |
| 一类工 | | | | 工日 | 85.00 | 0.54 | 45.90 | 2.36 | 200.60 | 0.35 | 29.75 | 1.13 | 96.05 |
| 材 料 | 05030600 | 普通木成材 | m ² | 1600.00 | 0.12 | 192.00 | 0.342 | 547.20 | | | | | |
| | 05250402 | 木砖与拉条 | m ² | 1500.00 | 0.029 | 43.50 | | | 0.005 | 7.50 | | | |
| | 12413523 | 乳胶 | kg | 8.50 | 0.06 | 0.51 | 0.65 | 5.53 | | | | | |
| | 03510705 | 铁钉 70mm | kg | 4.20 | 0.07 | 0.29 | | | 0.54 | 2.27 | | | |
| | 12060318 | 清油 C01-1 | kg | 16.00 | 0.05 | 0.80 | 0.13 | 2.08 | | | | | |
| | 12030107 | 油漆溶剂油 | kg | 14.00 | 0.03 | 0.42 | 0.07 | 0.98 | | | | | |
| | 12060334 | 防腐油 | kg | 6.00 | 1.77 | 10.62 | | | | | | | |
| 机械 | 木工机械费 | | | 元 | | 3.54 | | 21.46 | | | | | |

注：1. 门框制作作为单裁口，断面以 55cm² 为准。如做双裁口，每 10m² 增加制作人工 0.14 工日；如设计断面不同时，制作成材可按比例调整。
 2. 门扇边挺面以 45cm² 为准(成材含量 0.229m³/10m²)，门肚板厚度以 17mm 为准(成材含量 0.113m³/10m²)。如设计断面或厚度不同时，制作成材可按比例调整。

工作内容：同前。

计量单位：10m²

| 定额编号 | | | | 16-183 | | 16-184 | | | | | |
|------|----------|-------|----------------|---------|-------|---------------------------|-------|---------------------------|----|--|--|
| 项 目 | | | | 单 位 | 单 价 | 三冒头镶板门(无腰双扇) | | | | | |
| | | | | | | 框料断面每增减 10cm ² | | 扇料断面每增减 10cm ² | | | |
| | | | | | | 数量 | 合计 | 数量 | 合计 | | |
| 综合单价 | | | | 元 | 35.20 | 81.60 | | | | | |
| 其中 | 人工费 | | | 元 | — | — | | | | | |
| | 材料费 | | | 元 | 35.20 | 81.60 | | | | | |
| | 机械费 | | | 元 | — | — | | | | | |
| | 管理费 | | | 元 | — | — | | | | | |
| | 利润 | | | 元 | — | — | | | | | |
| 材料 | 05030600 | 普通木成材 | m ² | 1600.00 | 0.022 | 35.20 | 0.051 | 81.60 | | | |

工作内容：同前。

计量单位：10m²

| 定额编号 | | | 16-185 | | 16-186 | | 16-187 | | 16-188 | | | |
|----------|----------|----------|----------------|---------|--------------|--------|--------|--------|--------|-------|------|--------|
| 项 目 | | | 单 位 | 单 价 | 三冒头镶板门(有腰单扇) | | | | | | | |
| | | | | | 门框制作 | | 门扇制作 | | 门框安装 | | 门扇安装 | |
| | | | | | 数量 | 合计 | 数量 | 合计 | 数量 | 合计 | 数量 | 合计 |
| 综合单价 | | | 元 | 489.37 | 670.18 | 61.11 | 192.27 | | | | | |
| 其中 | 人工费 | | 元 | 80.75 | 138.55 | 34.85 | 111.35 | | | | | |
| | 材料费 | | 元 | 370.03 | 454.99 | 13.37 | 39.72 | | | | | |
| | 机械费 | | 元 | 6.36 | 18.52 | — | — | | | | | |
| | 管理费 | | 元 | 21.78 | 39.27 | 8.71 | 27.84 | | | | | |
| | 利润 | | 元 | 10.45 | 18.85 | 4.18 | 13.36 | | | | | |
| 一类工 | | | 工日 | 85.00 | 0.95 | 80.75 | 1.63 | 138.55 | 0.41 | 34.85 | 1.31 | 111.35 |
| 材 料 | 05030600 | 普通木成材 | m ³ | 1600.00 | 0.179 | 286.40 | 0.279 | 446.40 | | | | |
| | 05250402 | 木砖与拉条 | m ³ | 1500.00 | 0.043 | 64.50 | | | 0.006 | 9.00 | | |
| | 06010162 | 平板玻璃 3mm | m ² | 24.00 | | | | | | | 1.32 | 31.68 |
| | 12413523 | 乳胶 | kg | 8.50 | 0.06 | 0.51 | 0.65 | 5.53 | | | | |
| | 03510705 | 铁钉 70mm | kg | 4.20 | 0.10 | 0.42 | | | 1.04 | 4.37 | 0.01 | 0.04 |
| | 11590914 | 硅酮密封胶 | L | 80.00 | | | | | | | 0.10 | 8.00 |
| | 12060318 | 清油 C01-1 | kg | 16.00 | 0.05 | 0.80 | 0.13 | 2.08 | | | | |
| | 12030107 | 油漆溶剂油 | kg | 14.00 | 0.03 | 0.42 | 0.07 | 0.98 | | | | |
| 12060334 | 防腐油 | kg | 6.00 | 2.83 | 16.98 | | | | | | | |
| 机械 | | 木工机械费 | 元 | | 6.36 | | 18.52 | | | | | |

注：1. 门框制作作为单裁口，断面以55cm²为准。如做双裁口，每10m²增加制作人工0.21工日；如设计断面不同时，制作成材可按比例调整。
 2. 门扇边挺面以45cm²为准(成材含量0.184m³/10m²)，门肚板厚度以17mm为准(成材含量0.095m³/10m²)，如设计断面或厚度不同时，制作成材可按比例调整。

工作内容：同前。

计量单位：10m²

| 定额编号 | | | 16-189 | | 16-190 | | | |
|------|----------|-------|----------------|---------|--------------------------|-------|--------------------------|-------|
| 项 目 | | | 单 位 | 单 价 | 三冒头镶板门(有腰单扇) | | | |
| | | | | | 框料断面每增减10cm ² | | 扇料断面每增减10cm ² | |
| | | | | | 数量 | 合计 | 数量 | 合计 |
| 综合单价 | | | 元 | 52.80 | 65.60 | | | |
| 其中 | 人工费 | | 元 | — | — | | | |
| | 材料费 | | 元 | 52.80 | 65.60 | | | |
| | 机械费 | | 元 | — | — | | | |
| | 管理费 | | 元 | — | — | | | |
| | 利润 | | 元 | — | — | | | |
| 材料 | 05030600 | 普通木成材 | m ³ | 1600.00 | 0.033 | 52.80 | 0.041 | 65.60 |

工作内容：同前。

计量单位：10m²

| 定额编号 | | | | 16-191 | | 16-192 | | 16-193 | | 16-194 | | |
|--------|----------|----------|----------------|---------|--------------|--------|--------|--------|-------|--------|--------|--------|
| 项 目 | | | 单 位 | 单 价 | 三冒头镶板门(有腰双扇) | | | | | | | |
| | | | | | 门框制作 | | 门扇制作 | | 门框安装 | | 门扇安装 | |
| | | | | | 数量 | 合计 | 数量 | 合计 | 数量 | 合计 | 数量 | 合计 |
| 综合单价 | | | | 元 | 347.99 | | 730.55 | | 44.36 | | 186.78 | |
| 其中 | 人工费 | | | 元 | 56.95 | | 160.65 | | 27.20 | | 102.85 | |
| | 材料费 | | | 元 | 264.16 | | 483.79 | | 7.10 | | 45.88 | |
| | 机械费 | | | 元 | 4.24 | | 19.47 | | — | | — | |
| | 管理费 | | | 元 | 15.30 | | 45.03 | | 6.80 | | 25.71 | |
| | 利润 | | | 元 | 7.34 | | 21.61 | | 3.26 | | 12.34 | |
| 一类工 | | | 工日 | 85.00 | 0.67 | 56.95 | 1.89 | 160.65 | 0.32 | 27.20 | 1.21 | 102.85 |
| 材 料 | 05030600 | 普通木成材 | m ³ | 1600.00 | 0.13 | 208.00 | 0.297 | 475.20 | | | | |
| | 05250402 | 木砖与拉条 | m ³ | 1500.00 | 0.029 | 43.50 | | | 0.003 | 4.50 | | |
| | 06010102 | 平板玻璃 3mm | m ² | 24.00 | | | | | | | 1.51 | 36.24 |
| | 12413523 | 乳胶 | kg | 8.50 | 0.06 | 0.51 | 0.65 | 5.53 | | | | |
| | 03510705 | 铁钉 70mm | kg | 4.20 | 0.06 | 0.25 | | | 0.62 | 2.60 | 0.01 | 0.04 |
| | 12060318 | 清油 C01-1 | kg | 16.00 | 0.05 | 0.80 | 0.13 | 2.08 | | | | |
| | 11590914 | 硅酮密封胶 | L | 80.00 | | | | | | | 0.12 | 9.60 |
| | 12030107 | 油漆溶剂油 | kg | 14.00 | 0.03 | 0.42 | 0.07 | 0.98 | | | | |
| | 12060334 | 防腐油 | kg | 6.00 | 1.78 | 10.68 | | | | | | |
| 机械 | 木工机械费 | | 元 | | | 4.24 | | 19.47 | | | | |

注：1. 门框制作单裁口，断面以55cm²为准。如做双裁口，每10m²增加制作人工0.15工日；如设计断面不同时，制作成材可按比例调整。
2. 门扇边挺面以45cm²为准(成材含量0.208m³/10m²)，门肚板厚度以17mm为准(成材含量0.094m³/10m²)，如设计断面或厚度不同时，制作成材可按比例调整。

工作内容：同前。

计量单位：10m²

| 定额编号 | | | | 16-195 | | 16-196 | | |
|------|----------|-------|----------------|---------|--------------------------|--------|--------------------------|-------|
| 项 目 | | | 单 位 | 单 价 | 三冒头镶板门(有腰双扇) | | | |
| | | | | | 框料断面每增减10cm ² | | 扇料断面每增减10cm ² | |
| | | | | | 数量 | 合计 | 数量 | 合计 |
| 综合单价 | | | | 元 | 38.40 | | 73.60 | |
| 其中 | 人工费 | | | 元 | — | | — | |
| | 材料费 | | | 元 | 38.40 | | 73.60 | |
| | 机械费 | | | 元 | — | | — | |
| | 管理费 | | | 元 | — | | — | |
| | 利润 | | | 元 | — | | — | |
| 材料 | 05030600 | 普通木成材 | m ³ | 1600.00 | 0.024 | 38.40 | 0.046 | 73.60 |

16.3.8 胶合板门

工作内容：同前。

计量单位：10m²

| 定 额 编 号 | | | | 16-197 | | 16-198 | | 16-199 | | 16-200 | | | |
|----------|----------|-----------------|-----|----------------|------------|--------|--------|---------|----------|--------|------|--------|-------|
| 项 目 | | | 单 位 | 单 价 | 胶合板门(无腰单扇) | | | | | | | | |
| | | | | | 门框制作 | | 门扇制作 | | 门框安装 | | 门扇安装 | | |
| | | | | | 数量 | 合计 | 数量 | 合计 | 数量 | 合计 | 数量 | 合计 | |
| 综合单价 | | | | 元 | 428.62 | 981.28 | | 68.01 | | 201.38 | | | |
| 其 中 | 人 工 费 | | | 元 | 62.05 | 227.80 | | 39.95 | | 124.10 | | | |
| | 材 料 费 | | | 元 | 335.50 | 626.40 | | 13.28 | | 31.36 | | | |
| | 机 械 费 | | | 元 | 5.92 | 31.24 | | — | | — | | | |
| | 管 理 费 | | | 元 | 16.99 | 64.76 | | 9.99 | | 31.03 | | | |
| | 利 润 | | | 元 | 8.16 | 31.08 | | 4.79 | | 14.89 | | | |
| 一类工 | | | 工日 | 85.00 | 0.73 | 62.05 | 2.68 | 227.80 | 0.47 | 39.95 | 1.46 | 124.10 | |
| 材 料 | 05030600 | 普通木成材 | | m ³ | 1600.00 | 0.162 | 259.20 | 0.186 | 297.60 | | | | |
| | 05250402 | 木砖与拉条 | | m ³ | 1500.00 | 0.037 | 55.50 | | | 0.006 | 9.00 | | |
| | 06010102 | 平板玻璃 3mm | | m ² | 24.00 | | | | | | | 1.04 | 24.96 |
| | 05050107 | 胶合板 2440×1220×3 | | m ² | 12.00 | | | 30.07 | 360.84 | | | | |
| | 05050105 | 胶合板 910×2130×3 | | m ² | 12.00 | | | (19.57) | (234.84) | | | | |
| | 05050131 | 胶合板边角料残值回收 | | m ² | 4.00 | | | -11.83 | -47.32 | | | | |
| | 03510705 | 铁钉 70mm | | kg | 4.20 | 0.14 | 0.59 | 0.50 | 2.10 | 1.02 | 4.28 | | |
| | 11590914 | 硅酮密封胶 | | L | 80.00 | | | | | | | 0.08 | 6.40 |
| | 12413523 | 乳胶 | | kg | 8.50 | 0.06 | 0.51 | 1.19 | 10.12 | | | | |
| | 12060334 | 防腐油 | | kg | 6.00 | 3.08 | 18.48 | | | | | | |
| 12060318 | 清油 C01-1 | | kg | 16.00 | 0.05 | 0.80 | 0.13 | 2.08 | | | | | |
| 12030107 | 油漆溶剂油 | | kg | 14.00 | 0.03 | 0.42 | 0.07 | 0.98 | | | | | |
| 机械 | 木工机械费 | | | 元 | | | 5.92 | 31.24 | | | | | |

注：1. 门框制作为单裁口，断面以55cm²为准。如做双裁口每10m²增加制作人工0.19工日；门框立框断面以55cm²为准，门扇边框断面以22.8cm²为准(不包括门扇四周包边条)。如设计断面不同时，制作成材可按比例调整。
2. 胶合板门门扇上做通风百页口时，按每10m²洞口面积增加人工0.94工日，普通成材0.027m³。

工作内容：同前。

计量单位：10m²

| 定 额 编 号 | | | | 16-201 | | 16-202 | | | |
|---------|----------|-------|-----|----------------|--------------------------|--------|--------------------------|-------|--------|
| 项 目 | | | 单 位 | 单 价 | 胶合板门(无腰单扇) | | | | |
| | | | | | 框料断面每增减10cm ² | | 扇料断面每增减10cm ² | | |
| | | | | | 数量 | 合计 | 数量 | 合计 | |
| 综合单价 | | | | 元 | 46.40 | | 131.20 | | |
| 其 中 | 人 工 费 | | | 元 | — | | — | | |
| | 材 料 费 | | | 元 | 46.40 | | 131.20 | | |
| | 机 械 费 | | | 元 | — | | — | | |
| | 管 理 费 | | | 元 | — | | — | | |
| | 利 润 | | | 元 | — | | — | | |
| 材料 | 05030600 | 普通木成材 | | m ³ | 1600.00 | 0.029 | 46.40 | 0.082 | 131.20 |

工作内容：同前。

计量单位：10m²

| 定额编号 | | | | 16-203 | | 16-204 | | 16-205 | | 16-206 | | | |
|----------|----------|-----------------|----------------|---------|--------|------------|---------|----------|--------|--------|-------|-------|--------|
| 项 目 | | | | 单 位 | 单 价 | 胶合板门(无腰双扇) | | | | | | | |
| | | | | | | 门框制作 | | 门扇制作 | | 门框安装 | | 门扇安装 | |
| | | | | | | 数量 | 合计 | 数量 | 合计 | 数量 | 合计 | 数量 | 合计 |
| 综合单价 | | | | 元 | 266.76 | 1052.05 | | 42.04 | | 177.35 | | | |
| 其中 | 人工费 | | | 元 | 36.55 | 250.75 | | 24.65 | | 103.70 | | | |
| | 材料费 | | | 元 | 211.84 | 664.09 | | 8.27 | | 35.28 | | | |
| | 机械费 | | | 元 | 3.54 | 32.43 | | — | | — | | | |
| | 管理费 | | | 元 | 10.02 | 70.80 | | 6.16 | | 25.93 | | | |
| | 利润 | | | 元 | 4.81 | 33.98 | | 2.96 | | 12.44 | | | |
| 一类工 | | | | 工日 | 85.00 | 0.43 | 36.55 | 2.95 | 250.75 | 0.29 | 24.65 | 1.22 | 103.70 |
| 材 料 | 05030600 | 普通木成材 | m ³ | 1600.00 | 0.102 | 163.20 | 0.188 | 300.80 | | | | | |
| | 05250402 | 木砖与拉条 | m ³ | 1500.00 | 0.024 | 36.00 | | | 0.004 | 6.00 | | | |
| | 06010102 | 平板玻璃 3mm | m ² | 24.00 | | | | | | | -1.17 | 28.08 | |
| | 05050107 | 胶合板 2440×1220×3 | m ² | 12.00 | | | 33.82 | 405.84 | | | | | |
| | 05050105 | 胶合板 910×2130×3 | m ² | 12.00 | | | (22.02) | (264.24) | | | | | |
| | 05050131 | 胶合板边角料残值回收 | m ² | 4.00 | | | -14.50 | -58.00 | | | | | |
| | 03510705 | 铁钉 70mm | kg | 4.20 | 0.07 | 0.29 | 0.54 | 2.27 | 0.54 | 2.27 | | | |
| | 11590914 | 硅酮密封胶 | L | 80.00 | | | | | | | 0.09 | 7.20 | |
| | 12413523 | 乳胶 | kg | 8.50 | 0.06 | 0.51 | 1.19 | 10.12 | | | | | |
| | 12060334 | 防腐油 | kg | 6.00 | 1.77 | 10.62 | | | | | | | |
| 12060318 | 清油 C01-1 | kg | 16.00 | 0.05 | 0.80 | 0.13 | 2.08 | | | | | | |
| 12030107 | 油漆溶剂油 | kg | 14.00 | 0.03 | 0.42 | 0.07 | 0.98 | | | | | | |
| 机械 | 木工机械费 | | | 元 | | 3.54 | | 32.43 | | | | | |

注：1. 门框制作以单裁口为准，如做双裁口每10m²增加制作人工0.11工日；门框立框断面以55cm²为准，门扇边框断面以22.8cm²为准(不包括门扇四周包边条)。如设计断面不同时，制作成材可按比例调整。

2. 胶合板门门扇上加做通风百页口时，按每10m²洞口面积增加人工0.94工日，普通成材0.027m³。

工作内容：同前。

计量单位：10m²

| 定额编号 | | | | 16-207 | | 16-208 | | | |
|------|----------|-------|----------------|---------|-------|--------------------------|--------|--------------------------|----|
| 项 目 | | | | 单 位 | 单 价 | 胶合板门(无腰双扇) | | | |
| | | | | | | 框料断面每增减10cm ² | | 扇料断面每增减10cm ² | |
| | | | | | | 数量 | 合计 | 数量 | 合计 |
| 综合单价 | | | | 元 | 30.40 | | 131.20 | | |
| 其中 | 人工费 | | | 元 | — | | — | | |
| | 材料费 | | | 元 | 30.40 | | 131.20 | | |
| | 机械费 | | | 元 | — | | — | | |
| | 管理费 | | | 元 | — | | — | | |
| | 利润 | | | 元 | — | | — | | |
| 材料 | 05030600 | 普通木成材 | m ³ | 1600.00 | 0.019 | 30.40 | 0.082 | 131.20 | |

工作内容：同前。

计量单位：10m²

| 定额编号 | | | | 16-209 | | 16-210 | | 16-211 | | 16-212 | | | |
|--------|----------|-----------------|----------------|---------|--------|------------|---------|----------|--------|--------|--------|-------|--------|
| 项 目 | | | | 单 位 | 单 价 | 胶合板门(有腰单扇) | | | | | | | |
| | | | | | | 门框制作 | | 门扇制作 | | 门框安装 | | 门扇安装 | |
| | | | | | | 数量 | 合计 | 数量 | 合计 | 数量 | 合计 | 数量 | 合计 |
| 综合单价 | | | | 元 | 476.18 | | 849.34 | | 58.45 | | 253.04 | | |
| 其中 | 人工费 | | | 元 | 75.65 | | 190.40 | | 34.00 | | 135.15 | | |
| | 材料费 | | | 元 | 363.83 | | 552.82 | | 11.87 | | 67.88 | | |
| | 机械费 | | | 元 | 6.36 | | 26.04 | | — | | — | | |
| | 管理费 | | | 元 | 20.50 | | 54.11 | | 8.50 | | 33.79 | | |
| | 利润 | | | 元 | 9.84 | | 25.97 | | 4.08 | | 16.22 | | |
| 一类工 | | | | 工日 | 85.00 | 0.89 | 75.65 | 2.24 | 190.40 | 0.40 | 34.00 | 1.59 | 135.15 |
| 材 料 | 05030600 | 普通木成材 | m ³ | 1600.00 | 0.177 | 283.20 | 0.184 | 294.40 | | | | | |
| | 05250402 | 木砖与拉条 | m ³ | 1500.00 | 0.041 | 61.50 | | | 0.005 | 7.50 | | | |
| | 06010102 | 平板玻璃 3mm | m ² | 24.00 | | | | | | | 2.26 | 54.24 | |
| | 05050107 | 胶合板 2440×1220×3 | m ² | 12.00 | | | 23.28 | 279.36 | | | | | |
| | 05050105 | 胶合板 910×2130×3 | m ² | 12.00 | | | (15.16) | (181.92) | | | | | |
| | 05050131 | 胶合板边角料残值回收 | m ² | 4.00 | | | -8.95 | -35.80 | | | | | |
| | 03510705 | 铁钉 70mm | kg | 4.20 | 0.10 | 0.42 | 0.40 | 1.68 | 1.04 | 4.37 | 0.01 | 0.04 | |
| | 11590914 | 硅酮密封胶 | L | 80.00 | | | | | | | 0.17 | 13.60 | |
| | 12413523 | 乳胶 | kg | 8.50 | 0.06 | 0.51 | 1.19 | 10.12 | | | | | |
| | 12060334 | 防腐油 | kg | 6.00 | 2.83 | 16.98 | | | | | | | |
| | 12060318 | 清油 C01-1 | kg | 16.00 | 0.05 | 0.80 | 0.13 | 2.08 | | | | | |
| | 12030107 | 油漆溶剂油 | kg | 14.00 | 0.03 | 0.42 | 0.07 | 0.98 | | | | | |
| 机械 | 木工机械费 | | | 元 | | | | | | | | | |
| | | | | | | 6.36 | | | 26.04 | | | | |

注：1. 门框制作为单裁口，断面以 55cm² 为准。如做双裁口每 10m² 增加制作人工 0.21 工日；门框立挺断面以 55cm² 为准，门扇边挺断面以 22.8cm² 为准（不包括门扇四周包边条）。如设计断面不同时，制作成材可按比例调整。
2. 胶合板门门扇上如做通风百页口时，按每 10m² 洞口面积增加人工 0.94 工日，普通成材 0.027m³。

工作内容：同前。

计量单位：10m²

| 定额编号 | | | | 16-213 | | 16-214 | | | |
|------|----------|-------|----------------|---------|-------|---------------------------|--------|---------------------------|----|
| 项 目 | | | | 单 位 | 单 价 | 胶合板门(有腰单扇) | | | |
| | | | | | | 框料断面每增减 10cm ² | | 扇料断面每增减 10cm ² | |
| | | | | | | 数量 | 合计 | 数量 | 合计 |
| 综合单价 | | | | 元 | 51.20 | | 129.60 | | |
| 其中 | 人工费 | | | 元 | — | | — | | |
| | 材料费 | | | 元 | 51.20 | | 129.60 | | |
| | 机械费 | | | 元 | — | | — | | |
| | 管理费 | | | 元 | — | | — | | |
| | 利润 | | | 元 | — | | — | | |
| 材料 | 05030600 | 普通木成材 | m ³ | 1600.00 | 0.032 | 51.20 | 0.081 | 129.60 | |

工作内容: 同前。

计量单位: 10m²

| 定 额 编 号 | | | | 16-215 | | 16-216 | | 16-217 | | 16-218 | | | |
|----------|----------|-----------------|----------------|---------|--------|------------|---------|----------|--------|--------|--------|-------|-------|
| 项 目 | | | | 单 位 | 单 价 | 胶合板门(有腰双扇) | | | | | | | |
| | | | | | | 门框制作 | | 门扇制作 | | 门框安装 | | 门扇安装 | |
| | | | | | | 数量 | 合计 | 数量 | 合计 | 数量 | 合计 | 数量 | 合计 |
| 综合单价 | | | | 元 | 339.70 | | 936.55 | | 44.36 | | 207.34 | | |
| 其中 | 人工费 | | | 元 | 51.85 | | 215.90 | | 27.20 | | 95.20 | | |
| | 材料费 | | | 元 | 262.86 | | 602.50 | | 7.10 | | 76.92 | | |
| | 机械费 | | | 元 | 4.24 | | 27.93 | | — | | — | | |
| | 管理费 | | | 元 | 14.02 | | 60.96 | | 6.80 | | 23.80 | | |
| | 利润 | | | 元 | 6.73 | | 29.26 | | 3.26 | | 11.42 | | |
| 一类工 | | | | 工日 | 85.00 | 0.61 | 51.85 | 2.54 | 215.90 | 0.32 | 27.20 | 1.12 | 95.20 |
| 材 料 | 05030600 | 普通木成材 | m ³ | 1600.00 | 0.132 | 211.20 | 0.193 | 308.80 | | | | | |
| | 05250402 | 木砖与拉条 | m ³ | 1500.00 | 0.026 | 39.00 | | | 0.003 | 4.50 | | | |
| | 06010102 | 平板玻璃 3mm | m ² | 24.00 | | | | | | | 2.57 | 61.68 | |
| | 05050107 | 胶合板 2440×1220×3 | m ² | 12.00 | | | 27.27 | 327.24 | | | | | |
| | 05050105 | 胶合板 910×2130×3 | m ² | 12.00 | | | (17.75) | (213.00) | | | | | |
| | 05050131 | 胶合板边角料残值回收 | m ² | 4.00 | | | -12.12 | -48.48 | | | | | |
| | 03510705 | 铁钉 70mm | kg | 4.20 | 0.06 | 0.25 | 0.42 | 1.76 | 0.62 | 2.60 | 0.01 | 0.04 | |
| | 11590914 | 硅酮密封胶 | L | 80.00 | | | | | | | 0.19 | 15.20 | |
| | 12413523 | 乳胶 | kg | 8.50 | 0.06 | 0.51 | 1.19 | 10.12 | | | | | |
| | 12060334 | 防腐油 | kg | 6.00 | 1.78 | 10.68 | | | | | | | |
| | 12060318 | 清油 C01-1 | kg | 16.00 | 0.05 | 0.80 | 0.13 | 2.08 | | | | | |
| 12030107 | 油漆溶剂油 | kg | 14.00 | 0.03 | 0.42 | 0.07 | 0.98 | | | | | | |
| 机械 | | 木工机械费 | 元 | | | 4.24 | | 27.93 | | | | | |

注: 1. 门框制作作为单裁口, 断面以 55cm² 为准。如做双裁口每 10m² 增加制作人工 0.15 工日; 门框立挺断面以 55cm² 为准, 门扇边挺断面以 22.8cm² 为准(不包括门扇四周包边条)。如设计断面不同时, 制作成材可按比例调整。
2. 胶合板门门扇上如做通风百页口时, 按每 10m² 洞口面积增加人工 0.94 工日, 普通成材 0.027m³。

工作内容: 同前。

计量单位: 10m²

| 定 额 编 号 | | | | 16-219 | | 16-220 | | | |
|---------|----------|-------|----------------|---------|-------|---------------------------|--------|---------------------------|----|
| 项 目 | | | | 单 位 | 单 价 | 胶合板门(有腰双扇) | | | |
| | | | | | | 框料断面每增减 10cm ² | | 扇料断面每增减 10cm ² | |
| | | | | | | 数量 | 合计 | 数量 | 合计 |
| 综合单价 | | | | 元 | 38.40 | | 136.00 | | |
| 其中 | 人工费 | | | 元 | — | | — | | |
| | 材料费 | | | 元 | 38.40 | | 136.00 | | |
| | 机械费 | | | 元 | — | | — | | |
| | 管理费 | | | 元 | — | | — | | |
| | 利润 | | | 元 | — | | — | | |
| 材料 | 05030600 | 普通木成材 | m ³ | 1600.00 | 0.024 | 38.40 | 0.085 | 136.00 | |

16.3.9 企口板门

工作内容：同前。

计量单位：10m²

| 定 额 编 号 | | | | 16-221 | | 16-222 | | 16-223 | | 16-224 | | | |
|----------|----------|----------|----------------|---------|--------|------------|--------|--------|--------|--------|--------|------|-------|
| 项 目 | | | | 单 位 | 单 价 | 企口板门(无腰单扇) | | | | | | | |
| | | | | | | 门框制作 | | 门扇制作 | | 门框安装 | | 门扇安装 | |
| | | | | | | 数量 | 合计 | 数量 | 合计 | 数量 | 合计 | 数量 | 合计 |
| 综合单价 | | | | 元 | 434.86 | | 774.75 | | 69.18 | | 111.79 | | |
| 其中 | 人工费 | | | 元 | 75.65 | | 135.15 | | 40.80 | | 81.60 | | |
| | 材料费 | | | 元 | 322.90 | | 562.19 | | 13.28 | | — | | |
| | 机械费 | | | 元 | 6.07 | | 20.00 | | — | | — | | |
| | 管理费 | | | 元 | 20.43 | | 38.79 | | 10.20 | | 20.40 | | |
| | 利润 | | | 元 | 9.81 | | 18.62 | | 4.90 | | 9.79 | | |
| 一类工 | | | | 工日 | 85.00 | 0.89 | 75.65 | 1.59 | 135.15 | 0.48 | 40.80 | 0.96 | 81.60 |
| 材 料 | 05030600 | 普通木成材 | m ³ | 1600.00 | 0.156 | 249.60 | 0.346 | 553.60 | | | | | |
| | 05250402 | 木砖与拉条 | m ³ | 1500.00 | 0.035 | 52.50 | | | 0.006 | 9.00 | | | |
| | 12413523 | 乳胶 | kg | 8.50 | 0.06 | 0.51 | 0.65 | 5.53 | | | | | |
| | 03510705 | 铁钉 70mm | kg | 4.20 | 0.14 | 0.59 | | | 1.02 | 4.28 | | | |
| | 12060318 | 清油 C01-1 | kg | 16.00 | 0.05 | 0.80 | 0.13 | 2.08 | | | | | |
| | 12030107 | 油漆溶剂油 | kg | 14.00 | 0.03 | 0.42 | 0.07 | 0.98 | | | | | |
| 12060334 | 防腐油 | kg | 6.00 | 3.08 | 18.48 | | | | | | | | |
| 机械 | | 木工机械费 | 元 | | | 6.07 | | 20.00 | | | | | |

注：1. 门框制作以单裁口为准，如做双裁口每 10m² 增加制作人工 0.18 工日；门框立挺断面以 55cm² 为准，设计断面不同时，制作成材可按比例调整。

2. 门扇边挺断面以 50cm² 为准(成材含量 0.209m³/10m²)，企口板厚度以 20mm 为准(成材含量 0.137m³/10m²)。如设计断面或厚度不同时，制作成材可按比例调整。

工作内容：同前。

计量单位：10m²

| 定 额 编 号 | | | | 16-225 | | | | 16-226 | | | | | |
|---------|----------|-------|----------------|---------|-------|---------------------------|----|--------|-------|---------------------------|----|----|----|
| 项 目 | | | | 单 位 | 单 价 | 企口板门(无腰单扇) | | | | | | | |
| | | | | | | 框料断面每增减 10cm ² | | | | 扇料断面每增减 10cm ² | | | |
| | | | | | | 数量 | 合计 | 数量 | 合计 | 数量 | 合计 | 数量 | 合计 |
| 综合单价 | | | | 元 | 44.80 | | | | 67.20 | | | | |
| 其中 | 人工费 | | | 元 | — | | | | — | | | | |
| | 材料费 | | | 元 | 44.80 | | | | 67.20 | | | | |
| | 机械费 | | | 元 | — | | | | — | | | | |
| | 管理费 | | | 元 | — | | | | — | | | | |
| | 利润 | | | 元 | — | | | | — | | | | |
| 材料 | 05030600 | 普通木成材 | m ³ | 1600.00 | 0.028 | 44.80 | | 0.042 | 67.20 | | | | |

工作内容：同前。

计量单位：10m²

| 定额编号 | | | 16-227 | | 16-228 | | 16-229 | | 16-230 | | | |
|----------|----------|----------|----------------|---------|------------|--------|--------|--------|--------|-------|------|-------|
| 项 目 | | | 单 位 | 单 价 | 企口板门(无腰双扇) | | | | | | | |
| | | | | | 门框制作 | | 门扇制作 | | 门框安装 | | 门扇安装 | |
| | | | | | 数量 | 合计 | 数量 | 合计 | 数量 | 合计 | 数量 | 合计 |
| 综合单价 | | | | 元 | 283.93 | 867.53 | 43.21 | 108.30 | | | | |
| 其中 | 人工费 | | | 元 | 46.75 | 154.70 | 25.50 | 79.05 | | | | |
| | 材料费 | | | 元 | 215.04 | 626.19 | 8.27 | — | | | | |
| | 机械费 | | | 元 | 3.54 | 21.46 | — | — | | | | |
| | 管理费 | | | 元 | 12.57 | 44.04 | 6.38 | 19.76 | | | | |
| | 利润 | | | 元 | 6.03 | 21.14 | 3.06 | 9.49 | | | | |
| 一类工 | | | 工日 | 85.00 | 0.55 | 46.75 | 1.82 | 154.70 | 0.30 | 25.50 | 0.93 | 79.05 |
| 材 料 | 05030600 | 普通木成材 | m ³ | 1600.00 | 0.104 | 166.40 | 0.386 | 617.60 | | | | |
| | 05250402 | 木砖与拉条 | m ³ | 1500.00 | 0.024 | 36.00 | | | 0.004 | 6.00 | | |
| | 12413523 | 乳胶 | kg | 8.50 | 0.06 | 0.51 | 0.65 | 5.53 | | | | |
| | 03510705 | 铁钉 70mm | kg | 4.20 | 0.07 | 0.29 | | | 0.54 | 2.27 | | |
| | 12060318 | 清油 C01-1 | kg | 16.00 | 0.05 | 0.80 | 0.13 | 2.08 | | | | |
| | 12030107 | 油漆溶剂油 | kg | 14.00 | 0.03 | 0.42 | 0.07 | 0.98 | | | | |
| 12060334 | 防腐油 | kg | 6.00 | 1.77 | 10.62 | | | | | | | |
| 机械 | 木工机械费 | | 元 | | | 3.54 | | 21.46 | | | | |

注：1. 门框制作以单裁口为准。如做双裁口每10m²增加制作人工0.12工日；门框立挺断面以55cm²为准。设计断面不同时，制作成材可按比例调整。
 2. 门扇边挺断面以50cm²为准(成材含量0.246m³/10m²)，企口板厚度以20mm为准(成材含量0.14m³/10m²)。如设计断面或厚度不同时，制作成材可按比例调整。

工作内容：同前。

计量单位：10m²

| 定额编号 | | | 16-231 | | 16-232 | | | |
|------|----------|-------|----------------|---------|--------------------------|-------|--------------------------|-------|
| 项 目 | | | 单 位 | 单 价 | 企口板门(无腰双扇) | | | |
| | | | | | 框料断面每增减10cm ² | | 扇料断面每增减10cm ² | |
| | | | | | 数量 | 合计 | 数量 | 合计 |
| 综合单价 | | | | 元 | 30.40 | 78.40 | | |
| 其中 | 人工费 | | | 元 | — | — | | |
| | 材料费 | | | 元 | 30.40 | 78.40 | | |
| | 机械费 | | | 元 | — | — | | |
| | 管理费 | | | 元 | — | — | | |
| | 利润 | | | 元 | — | — | | |
| 材料 | 05030600 | 普通木成材 | m ³ | 1600.00 | 0.019 | 30.40 | 0.049 | 78.40 |

工作内容：同前。

计量单位：10m²

| 定额编号 | | | 16-233 | | 16-234 | | 16-235 | | 16-236 | | | |
|----------|----------|----------|----------------|---------|------------|--------|--------|--------|--------|-------|------|--------|
| 项 目 | | | 单 位 | 单 价 | 企口板门(有腰单扇) | | | | | | | |
| | | | | | 门框制作 | | 门扇制作 | | 门框安装 | | 门扇安装 | |
| | | | | | 数量 | 合计 | 数量 | 合计 | 数量 | 合计 | 数量 | 合计 |
| 综合单价 | | | 元 | 480.12 | 721.07 | 58.45 | 187.10 | | | | | |
| 其中 | 人工费 | | 元 | 77.35 | 126.65 | 34.00 | 108.80 | | | | | |
| | 材料费 | | 元 | 365.43 | 522.19 | 11.87 | 38.04 | | | | | |
| | 机械费 | | 元 | 6.36 | 18.52 | — | — | | | | | |
| | 管理费 | | 元 | 20.93 | 36.29 | 8.50 | 27.20 | | | | | |
| | 利润 | | 元 | 10.05 | 17.42 | 4.08 | 13.06 | | | | | |
| 一类工 | | | 工日 | 85.00 | 0.91 | 77.35 | 1.49 | 126.65 | 0.40 | 34.00 | 1.28 | 108.80 |
| 材 料 | 05030600 | 普通木成材 | m ³ | 1600.00 | 0.178 | 284.80 | 0.321 | 513.60 | | | | |
| | 05250402 | 木砖与拉条 | m ³ | 1500.00 | 0.041 | 61.50 | | | 0.005 | 7.50 | | |
| | 06010102 | 平板玻璃 3mm | m ² | 24.00 | | | | | | | 1.25 | 30.00 |
| | 12413523 | 乳胶 | kg | 8.50 | 0.06 | 0.51 | 0.65 | 5.53 | | | | |
| | 03510705 | 铁钉 70mm | kg | 4.20 | 0.10 | 0.42 | | | 1.04 | 4.37 | 0.01 | 0.04 |
| | 11590914 | 硅酮密封胶 | L | 80.00 | | | | | | | 0.10 | 8.00 |
| | 12060318 | 清油 C01-1 | kg | 16.00 | 0.05 | 0.80 | 0.13 | 2.08 | | | | |
| | 12030107 | 油漆溶剂油 | kg | 14.00 | 0.03 | 0.42 | 0.07 | 0.98 | | | | |
| 12060334 | 防腐油 | kg | 6.00 | 2.83 | 16.98 | | | | | | | |
| 机械 | | 木工机械费 | 元 | | 6.36 | | 18.52 | | | | | |

注：1. 门框制作以单裁口为准，如做双裁口每10m²增加制作人工0.21工日；门框立挺断面以55cm²为准，设计断面不同时，制作成材可按比例调整。

2. 门扇边挺断面以50cm²为准(成材含量0.21m³/10m²)，企口板厚度以20mm为准(成材含量0.111m³/10m²)。如设计断面或厚度不同时，制作成材可按比例调整。

工作内容：同前。

计量单位：10m²

| 定额编号 | | | 16-237 | | 16-238 | | | | | | |
|------|----------|-------|----------------|---------|--------------------------|-------|--------------------------|-------|--|--|--|
| 项 目 | | | 单 位 | 单 价 | 企口板门(有腰单扇) | | | | | | |
| | | | | | 框料断面每增减10cm ² | | 扇料断面每增减10cm ² | | | | |
| | | | | | 数量 | 合计 | 数量 | 合计 | | | |
| 综合单价 | | | 元 | 51.20 | 67.20 | | | | | | |
| 其中 | 人工费 | | 元 | — | — | | | | | | |
| | 材料费 | | 元 | 51.20 | 67.20 | | | | | | |
| | 机械费 | | 元 | — | — | | | | | | |
| | 管理费 | | 元 | — | — | | | | | | |
| | 利润 | | 元 | — | — | | | | | | |
| 材料 | 05030600 | 普通木成材 | m ³ | 1600.00 | 0.032 | 51.20 | 0.042 | 67.20 | | | |

工作内容：同前。

计量单位：10m²

| 定额编号 | | | | 16-239 | | 16-240 | | 16-241 | | 16-242 | | | |
|----------|----------|----------|----------------|---------|--------|------------|--------|--------|--------|--------|--------|-------|-------|
| 项 目 | | | | 单 位 | 单 价 | 企口板门(有腰双扇) | | | | | | | |
| | | | | | | 门框制作 | | 门扇制作 | | 门框安装 | | 门扇安装 | |
| | | | | | | 数量 | 合计 | 数量 | 合计 | 数量 | 合计 | 数量 | 合计 |
| 综合单价 | | | | 元 | 335.73 | | 783.48 | | 44.36 | | 170.83 | | |
| 其中 | 人工费 | | | 元 | 53.55 | | 138.55 | | 27.20 | | 96.05 | | |
| | 材料费 | | | 元 | 256.56 | | 566.99 | | 7.10 | | 39.24 | | |
| | 机械费 | | | 元 | 4.24 | | 19.47 | | — | | — | | |
| | 管理费 | | | 元 | 14.45 | | 39.51 | | 6.80 | | 24.01 | | |
| | 利润 | | | 元 | 6.93 | | 18.96 | | 3.26 | | 11.53 | | |
| 一类工 | | | | 工日 | 85.00 | 0.63 | 53.55 | 1.63 | 138.55 | 0.32 | 27.20 | 1.13 | 96.05 |
| 材 料 | 05030600 | 普通木成材 | m ³ | 1600.00 | 0.129 | 206.40 | 0.349 | 558.40 | | | | | |
| | 05250402 | 木砖与拉条 | m ³ | 1500.00 | 0.025 | 37.50 | | | 0.003 | 4.50 | | | |
| | 06010102 | 平板玻璃 3mm | m ² | 24.00 | | | | | | | 1.30 | 31.20 | |
| | 12413523 | 乳胶 | kg | 8.50 | 0.06 | 0.51 | 0.65 | 5.53 | | | | | |
| | 03510705 | 铁钉 70mm | kg | 4.20 | 0.06 | 0.25 | | | 0.62 | 2.60 | 0.01 | 0.04 | |
| | 12060318 | 清油 C01-1 | kg | 16.00 | 0.05 | 0.80 | 0.13 | 2.08 | | | | | |
| | 11590914 | 硅酮密封胶 | L | 80.00 | | | | | | | 0.10 | 8.00 | |
| | 12030107 | 油漆溶剂油 | kg | 14.00 | 0.03 | 0.42 | 0.07 | 0.98 | | | | | |
| 12060334 | 防腐油 | kg | 6.00 | 1.78 | 10.68 | | | | | | | | |
| 机械 | 木工机械费 | | | 元 | | | 4.24 | | 19.47 | | | | |

注：1. 门框制作以单裁口，断面以55cm²为准。如做双裁口每10m²增加制作人工0.15工日；门框立框断面以55cm²为准，设计断面不同时，制作成材可按比例调整。
 2. 门扇边框断面以50cm²为准(成材含量0.236m³/10m²)，企口板厚度以20mm为准(成材含量0.113m³/10m²)。如设计断面或厚度不同时，制作成材可按比例调整。

工作内容：同前。

计量单位：10m²

| 定额编号 | | | | 16-243 | | 16-244 | | | |
|------|----------|-------|----------------|---------|-------|--------------------------|-------|--------------------------|----|
| 项 目 | | | | 单 位 | 单 价 | 企口板门(有腰双扇) | | | |
| | | | | | | 框料断面每增减10cm ² | | 扇料断面每增减10cm ² | |
| | | | | | | 数量 | 合计 | 数量 | 合计 |
| 综合单价 | | | | 元 | 38.40 | | 75.20 | | |
| 其中 | 人工费 | | | 元 | — | | — | | |
| | 材料费 | | | 元 | 38.40 | | 75.20 | | |
| | 机械费 | | | 元 | — | | — | | |
| | 管理费 | | | 元 | — | | — | | |
| | 利润 | | | 元 | — | | — | | |
| 材料 | 05030600 | 普通木成材 | m ³ | 1600.00 | 0.024 | 38.40 | 0.047 | 75.20 | |

16.3.10 纱门窗

工作内容：1. 制作纱门窗，纱门钉塑料纱。
2. 安装纱门窗，装配五金零件。

计量单位：10m²

| 定 额 编 号 | | | | 16-245 | | 16-246 | | 16-247 | | 16-248 | | | | |
|-------------|----------|---------|--|--------|----------------|---------------|--------|--------|-------|--------|--------|--------|-------|--|
| 项 目 | | | | 单 位 | 单 价 | 单扇纱门(不包括框)无腰头 | | | | | | | | |
| | | | | | | 单 扇 | | | | 双 扇 | | | | |
| | | | | | | 扇制作 | | 扇安装 | | 扇制作 | | 扇安装 | | |
| | | | | | | 数量 | 合计 | 数量 | 合计 | 数量 | 合计 | 数量 | 合计 | |
| 综合单价 | | | | | 元 | 481.86 | | 67.55 | | 557.08 | | 80.35 | | |
| 其中 | 人 工 费 | | | | 元 | 137.70 | | 49.30 | | 163.20 | | 58.65 | | |
| | 材 料 费 | | | | 元 | 280.79 | | — | | 320.31 | | — | | |
| | 机 械 费 | | | | 元 | 9.07 | | — | | 9.62 | | — | | |
| | 管 理 费 | | | | 元 | 36.69 | | 12.33 | | 43.21 | | 14.66 | | |
| | 利 润 | | | | 元 | 17.61 | | 5.92 | | 20.74 | | 7.04 | | |
| 一类工 | | | | 工日 | 85.00 | 1.62 | 137.70 | 0.58 | 49.30 | 1.92 | 163.20 | 0.69 | 58.65 | |
| 材 料 | 05030600 | 普通木成材 | | | m ³ | 1600.00 | 0.151 | 241.60 | | | 0.175 | 280.00 | | |
| | 09410301 | 塑料窗纱 | | | m ² | 5.00 | 7.67 | 38.35 | | | 7.86 | 39.30 | | |
| | 03510705 | 铁钉 70mm | | | kg | 4.20 | 0.20 | 0.84 | | | 0.24 | 1.01 | | |
| 机械 | | 木工机械费 | | | 元 | | | 9.07 | | | 9.62 | | | |

注：纱门扇边挺断面以 35cm² 为准，如设计断面不同时，门扇制作成材可按比例调整。

工作内容：同前。

计量单位：10m²

| 定 额 编 号 | | | | 16-249 | | | | 16-250 | | | | | | |
|-------------|----------|-------|--|--------|----------------|---------------------------|-------|--------|------|-------|----|----|----|--|
| 项 目 | | | | 单 位 | 单 价 | 纱门扇(不包括框)无腰头 | | | | | | | | |
| | | | | | | 单 扇 | | | | 双 扇 | | | | |
| | | | | | | 扇料断面每增减 10cm ² | | | | | | | | |
| | | | | | | 数量 | 合计 | 数量 | 合计 | 数量 | 合计 | 数量 | 合计 | |
| 综合单价 | | | | | 元 | 68.80 | | | | 80.00 | | | | |
| 其中 | 人 工 费 | | | | 元 | — | | | | — | | | | |
| | 材 料 费 | | | | 元 | 68.80 | | | | 80.00 | | | | |
| | 机 械 费 | | | | 元 | — | | | | — | | | | |
| | 管 理 费 | | | | 元 | — | | | | — | | | | |
| | 利 润 | | | | 元 | — | | | | — | | | | |
| 材料 | 05030600 | 普通木成材 | | | m ³ | 1600.00 | 0.043 | 68.80 | 0.05 | 80.00 | | | | |

工作内容：同前。

计量单位：10m²

| 定额编号 | | | | 16-251 | 16-252 | 16-253 | 16-254 | | | | | | |
|------|----------|---------|--|----------------|---------|--------|--------|-------|-------|-------|--------|------|-------|
| 项 目 | | | | 纱门扇(不包括框)有腰头 | | | | | | | | | |
| | | | | 单扇 | | | | 双扇 | | | | | |
| | | | | 扇制作 | | 扇安装 | | 扇制作 | | 扇安装 | | | |
| | | | | 数量 | 合计 | 数量 | 合计 | 数量 | 合计 | 数量 | 合计 | | |
| 综合单价 | | | | 元 | 519.06 | 110.63 | 537.17 | 96.66 | | | | | |
| 其中 | 人工费 | | | 元 | 159.80 | 80.75 | 157.25 | 70.55 | | | | | |
| | 材料费 | | | 元 | 285.96 | — | 309.85 | — | | | | | |
| | 机械费 | | | 元 | 10.34 | — | 8.68 | — | | | | | |
| | 管理费 | | | 元 | 42.54 | 20.19 | 41.48 | 17.64 | | | | | |
| | 利润 | | | 元 | 20.42 | 9.69 | 19.91 | 8.47 | | | | | |
| 一类工 | | | | 工日 | 85.00 | 1.88 | 159.80 | 0.95 | 80.75 | 1.85 | 157.25 | 0.83 | 70.55 |
| 材料 | 05030800 | 普通木成材 | | m ³ | 1600.00 | 0.154 | 246.40 | | | 0.168 | 268.80 | | |
| | 09410301 | 塑料窗纱 | | m ² | 5.00 | 7.71 | 38.55 | | | 8.00 | 40.00 | | |
| | 03510705 | 铁钉 70mm | | kg | 4.20 | 0.24 | 1.01 | | | 0.25 | 1.05 | | |
| 机械 | | 木工机械费 | | 元 | | | 10.34 | | | | | 8.68 | |

注：纱门扇边挺断面以 35cm² 为准，如设计断面不同时，门扇制作成材可按比例调整。

工作内容：同前。

计量单位：10m²

| 定额编号 | | | | 16-255 | 16-256 | | | | |
|------|----------|-------|--|-------------------------|---------|-------|-------|-------|-------|
| 项 目 | | | | 纱门扇(不包括框)有腰头 | | | | | |
| | | | | 单扇 | | 双扇 | | | |
| | | | | 扇料每增减 10cm ² | | | | | |
| | | | | 数量 | 合计 | 数量 | 合计 | | |
| 综合单价 | | | | 元 | 70.40 | 76.80 | | | |
| 其中 | 人工费 | | | 元 | — | — | | | |
| | 材料费 | | | 元 | 70.40 | 76.80 | | | |
| | 机械费 | | | 元 | — | — | | | |
| | 管理费 | | | 元 | — | — | | | |
| | 利润 | | | 元 | — | — | | | |
| 材料 | 05030800 | 普通木成材 | | m ³ | 1600.00 | 0.044 | 70.40 | 0.048 | 76.80 |

16.3.11 全玻自由门、半截百叶门

工作内容：制作安装门窗、门扇及亮子，刷防腐油，装配门窗、亮子玻璃及小五金。

计量单位：10m²

| 定 额 编 号 | | | | 16-257 | | 16-258 | | 16-259 | | 16-260 | | | |
|---------|----------|----------|--|----------------|---------|-------------|--------|--------|--------|--------|-------|------|--------|
| 项 目 | | | | 单 位 | 单 价 | 全玻自由门(无腰双扇) | | | | | | | |
| | | | | | | 门框制作 | | 门扇制作 | | 门框安装 | | 门扇安装 | |
| | | | | | | 数量 | 合计 | 数量 | 合计 | 数量 | 合计 | 数量 | 合计 |
| 综合单价 | | | | 元 | 395.40 | 699.17 | | 41.20 | | 727.11 | | | |
| 其中 | 人工费 | | | 元 | 36.55 | 154.70 | | 24.65 | | 378.55 | | | |
| | 材料费 | | | 元 | 339.78 | 477.39 | | 7.43 | | 211.23 | | | |
| | 机械费 | | | 元 | 4.05 | 7.18 | | — | | — | | | |
| | 管理费 | | | 元 | 10.15 | 40.47 | | 6.16 | | 94.14 | | | |
| | 利润 | | | 元 | 4.87 | 19.43 | | 2.96 | | 45.19 | | | |
| 一类工 | | | | 工日 | 85.00 | 0.43 | 36.55 | 1.82 | 154.70 | 0.29 | 24.65 | 4.43 | 376.55 |
| 材 料 | 05030600 | 普通木成材 | | m ³ | 1600.00 | 0.184 | 294.40 | 0.293 | 468.80 | | | | |
| | 05250402 | 木砖与拉条 | | m ³ | 1500.00 | 0.023 | 34.50 | | | 0.004 | 6.00 | | |
| | 06010104 | 平板玻璃 5mm | | m ² | 30.00 | | | | | | | 5.89 | 176.70 |
| | 12413523 | 乳胶 | | kg | 8.50 | 0.06 | 0.51 | 0.65 | 5.53 | | | | |
| | 03510705 | 铁钉 70mm | | kg | 4.20 | 0.05 | 0.21 | | | 0.34 | 1.43 | 0.03 | 0.13 |
| | 11590914 | 硅酮密封胶 | | L | 80.00 | | | | | | | 0.43 | 34.40 |
| | 12060318 | 清油 C01-1 | | kg | 16.00 | 0.05 | 0.80 | 0.13 | 2.08 | | | | |
| | 12030107 | 油漆溶剂油 | | kg | 14.00 | 0.03 | 0.42 | 0.07 | 0.98 | | | | |
| | 12060334 | 防腐油 | | kg | 6.00 | 1.49 | 8.94 | | | | | | |
| 机械 | | 木工机械费 | | 元 | | 4.05 | | 7.18 | | | | | |

注：门框立挺断面以 98cm² 为准，门扇边挺断面以 60cm² 为准，如设计断面不同时，制作成材可按比例调整。

工作内容：同前。

计量单位：10m²

| 定 额 编 号 | | | | 16-261 | | 16-262 | | | |
|---------|----------|-------|--|----------------|---------|---------------------------|-------|---------------------------|-------|
| 项 目 | | | | 单 位 | 单 价 | 全玻自由门(无腰双扇) | | | |
| | | | | | | 框料断面每增减 10cm ² | | 扇料断面每增减 10cm ² | |
| | | | | | | 数量 | 合计 | 数量 | 合计 |
| 综合单价 | | | | 元 | 30.40 | | 78.40 | | |
| 其中 | 人工费 | | | 元 | — | | — | | |
| | 材料费 | | | 元 | 30.40 | | 78.40 | | |
| | 机械费 | | | 元 | — | | — | | |
| | 管理费 | | | 元 | — | | — | | |
| | 利润 | | | 元 | — | | — | | |
| 材料 | 05030600 | 普通木成材 | | m ³ | 1600.00 | 0.019 | 30.40 | 0.049 | 78.40 |

工作内容：同前。

计量单位：10m²

| 定额编号 | | | | 16-263 | | 16-264 | | 16-265 | | 16-266 | | | |
|----------|----------|----------|----------------|---------|--------|-------------|-------|--------|--------|--------|-------|--------|--------|
| 项 目 | | | | 单 位 | 单 价 | 全玻自由门(无腰多扇) | | | | | | | |
| | | | | | | 门框制作 | | 门扇制作 | | 门框安装 | | 门扇安装 | |
| | | | | | | 数量 | 合计 | 数量 | 合计 | 数量 | 合计 | 数量 | 合计 |
| 综合单价 | | | | 元 | 426.90 | 754.60 | 34.71 | 751.11 | | | | | |
| 其中 | 人工费 | | | 元 | 39.10 | 168.30 | 22.10 | 402.90 | | | | | |
| | 材料费 | | | 元 | 367.78 | 514.19 | 4.43 | 199.13 | | | | | |
| | 机械费 | | | 元 | 4.05 | 7.18 | — | — | | | | | |
| | 管理费 | | | 元 | 10.79 | 43.87 | 5.53 | 100.73 | | | | | |
| | 利润 | | | 元 | 5.18 | 21.06 | 2.65 | 48.35 | | | | | |
| 一类工 | | | | 工日 | 85.00 | 0.46 | 39.10 | 1.98 | 168.30 | 0.26 | 22.10 | 4.74 | 402.90 |
| 材 料 | 05030600 | 普通木成材 | m ³ | 1600.00 | 0.209 | 334.40 | 0.316 | 505.60 | | | | | |
| | 05250402 | 木砖与拉条 | m ³ | 1500.00 | 0.015 | 22.50 | | | 0.002 | 3.00 | | | |
| | 06010104 | 平板玻璃 5mm | m ² | 30.00 | | | | | | | 5.54 | 166.20 | |
| | 12413523 | 乳胶 | kg | 8.50 | 0.06 | 0.51 | 0.65 | 5.53 | | | | | |
| | 03510705 | 铁钉 70mm | kg | 4.20 | 0.05 | 0.21 | | | 0.34 | 1.43 | 0.03 | 0.13 | |
| | 12060318 | 清油 C01-1 | kg | 16.00 | 0.05 | 0.80 | 0.13 | 2.08 | | | | | |
| | 11590914 | 硅酮密封胶 | L | 80.00 | | | | | | | 0.41 | 32.80 | |
| | 12030107 | 油漆溶剂油 | kg | 14.00 | 0.03 | 0.42 | 0.07 | 0.98 | | | | | |
| 12060334 | 防腐油 | kg | 6.00 | 1.49 | 8.94 | | | | | | | | |
| 机械 | 木工机械费 | | | 元 | | 4.05 | | 7.18 | | | | | |

注：门框立框断面以 98cm² 为准，门扇边框断面以 60cm² 为准，如设计断面不同时，制作成材可按比例调整。

工作内容：同前。

计量单位：10m²

| 定额编号 | | | | 16-267 | | 16-268 | | | |
|------|----------|-------|----------------|---------|-------|---------------------------|-------|---------------------------|----|
| 项 目 | | | | 单 位 | 单 价 | 全玻自由门(无腰多扇) | | | |
| | | | | | | 框料断面每增减 10cm ² | | 扇料断面每增减 10cm ² | |
| | | | | | | 数量 | 合计 | 数量 | 合计 |
| 综合单价 | | | | 元 | 33.60 | 84.80 | | | |
| 其中 | 人工费 | | | 元 | — | — | | | |
| | 材料费 | | | 元 | 33.60 | 84.80 | | | |
| | 机械费 | | | 元 | — | — | | | |
| | 管理费 | | | 元 | — | — | | | |
| | 利润 | | | 元 | — | — | | | |
| 材料 | 05030600 | 普通木成材 | m ³ | 1600.00 | 0.021 | 33.60 | 0.053 | 84.80 | |

工作内容：同前。

计量单位：10m²

| 定额编号 | | | | 16-269 | | 16-270 | | 16-271 | | 16-272 | | |
|----------|----------|----------|----------------|---------|-------------|--------|-------|--------|-------|--------|------|--------|
| 项 目 | | | 单 位 | 单 价 | 全玻自由门(有腰双扇) | | | | | | | |
| | | | | | 门框制作 | | 门扇制作 | | 门框安装 | | 门扇安装 | |
| | | | | | 数量 | 合计 | 数量 | 合计 | 数量 | 合计 | 数量 | 合计 |
| 综合单价 | | | | 元 | 492.13 | 630.72 | 42.24 | 671.97 | | | | |
| 其中 | 人工费 | | | 元 | 53.55 | 132.60 | 26.35 | 338.30 | | | | |
| | 材料费 | | | 元 | 411.30 | 438.99 | 6.14 | 208.49 | | | | |
| | 机械费 | | | 元 | 5.45 | 7.35 | — | — | | | | |
| | 管理费 | | | 元 | 14.75 | 34.99 | 6.59 | 84.58 | | | | |
| | 利 润 | | | 元 | 7.08 | 16.79 | 3.16 | 40.60 | | | | |
| 一类工 | | | 工日 | 85.00 | 0.63 | 53.55 | 1.56 | 132.60 | 0.31 | 26.35 | 3.98 | 338.30 |
| 材 料 | 05030600 | 普通木成材 | m ³ | 1600.00 | 0.227 | 363.20 | 0.269 | 430.40 | | | | |
| | 05250402 | 木砖与拉条 | m ³ | 1500.00 | 0.025 | 37.50 | | | 0.003 | 4.50 | | |
| | 06010102 | 平板玻璃 3mm | m ² | 24.00 | | | | | | | 1.49 | 35.76 |
| | 12413523 | 乳胶 | kg | 8.50 | 0.06 | 0.51 | 0.65 | 5.53 | | | | |
| | 03510705 | 铁钉 70mm | kg | 4.20 | 0.04 | 0.17 | | | 0.39 | 1.64 | 0.03 | 0.13 |
| | 06010104 | 平板玻璃 5mm | m ² | 30.00 | | | | | | | 4.58 | 137.40 |
| | 12060318 | 清油 C01-1 | kg | 16.00 | 0.05 | 0.80 | 0.13 | 2.08 | | | | |
| | 12030107 | 油漆溶剂油 | kg | 14.00 | 0.03 | 0.42 | 0.07 | 0.98 | | | | |
| | 11590914 | 硅酮密封胶 | L | 80.00 | | | | | | | 0.44 | 35.20 |
| 12060334 | 防腐油 | kg | 6.00 | 1.45 | 8.70 | | | | | | | |
| 机械 | 木工机械费 | | 元 | | | 5.45 | | 7.35 | | | | |

注：门框立挺断面以 98cm² 为准，门扇边挺断面以 60cm² 为准，如设计断面不同时，制作成材可按比例调整。

工作内容：同前。

计量单位：10m²

| 定额编号 | | | | 16-273 | | 16-274 | | |
|------|----------|-------|----------------|---------|---------------------------|--------|---------------------------|-------|
| 项 目 | | | 单 位 | 单 价 | 全玻自由门(有腰双扇) | | | |
| | | | | | 框料断面每增减 10cm ² | | 扇料断面每增减 10cm ² | |
| | | | | | 数量 | 合计 | 数量 | 合计 |
| 综合单价 | | | | 元 | 36.80 | 72.00 | | |
| 其中 | 人工费 | | | 元 | — | — | | |
| | 材料费 | | | 元 | 36.80 | 72.00 | | |
| | 机械费 | | | 元 | — | — | | |
| | 管理费 | | | 元 | — | — | | |
| | 利 润 | | | 元 | — | — | | |
| 材料 | 05030600 | 普通木成材 | m ³ | 1600.00 | 0.023 | 36.80 | 0.045 | 72.00 |

工作内容：同前。

计量单位：10m²

| 定额编号 | | | | 16-275 | | 16-276 | | 16-277 | | 16-278 | | | |
|----------|----------|----------|----------------|---------|--------|-------------|--------|--------|--------|--------|--------|--------|--------|
| 项 目 | | | | 单 位 | 单 价 | 全玻自由门(有腰多扇) | | | | | | | |
| | | | | | | 门框制作 | | 门扇制作 | | 门框安装 | | 门扇安装 | |
| | | | | | | 数量 | 合计 | 数量 | 合计 | 数量 | 合计 | 数量 | 合计 |
| 综合单价 | | | | 元 | 517.20 | | 685.14 | | 34.92 | | 705.05 | | |
| 其中 | 人工费 | | | 元 | 68.85 | | 151.30 | | 22.10 | | 368.90 | | |
| | 材料费 | | | 元 | 415.40 | | 467.79 | | 4.64 | | 199.65 | | |
| | 机械费 | | | 元 | 5.45 | | 7.35 | | — | | — | | |
| | 管理费 | | | 元 | 18.58 | | 39.66 | | 5.53 | | 92.23 | | |
| | 利 润 | | | 元 | 8.92 | | 19.04 | | 2.65 | | 44.27 | | |
| 一类工 | | | | 工日 | 85.00 | 0.81 | 68.85 | 1.78 | 151.30 | 0.26 | 22.10 | 4.34 | 368.90 |
| 材 料 | 05030600 | 普通木成材 | m ³ | 1600.00 | 0.238 | 380.80 | 0.287 | 459.20 | | | | | |
| | 05250402 | 木砖与拉条 | m ³ | 1500.00 | 0.016 | 24.00 | | | 0.002 | 3.00 | | | |
| | 06010102 | 平板玻璃 3mm | m ² | 24.00 | | | | | | | 1.58 | 37.92 | |
| | 12413523 | 乳胶 | kg | 8.50 | 0.06 | 0.51 | 0.65 | 5.53 | | | | | |
| | 03510705 | 铁钉 70mm | kg | 4.20 | 0.04 | 0.17 | | | 0.39 | 1.64 | 0.03 | 0.13 | |
| | 12060318 | 清油 C01-1 | kg | 16.00 | 0.05 | 0.80 | 0.13 | 2.08 | | | | | |
| | 06010104 | 平板玻璃 5mm | m ² | 30.00 | | | | | | | 4.24 | 127.20 | |
| | 12030107 | 油漆溶剂油 | kg | 14.00 | 0.03 | 0.42 | 0.07 | 0.98 | | | | | |
| | 11590914 | 硅酮密封胶 | L | 80.00 | | | | | | | 0.43 | 34.40 | |
| 12060334 | 防腐油 | kg | 6.00 | 1.45 | 8.70 | | | | | | | | |
| 机械 | 木工机械费 | | 元 | | | 5.45 | | 7.35 | | | | | |

注：门框立挺断面以 98cm² 为准，门扇边挺断面以 60cm² 为准，如设计断面不同时，制作成材可按比例调整。

工作内容：同前。

计量单位：10m²

| 定额编号 | | | | 16-279 | | 16-280 | | | |
|------|----------|-------|----------------|---------|-------|---------------------------|-------|---------------------------|----|
| 项 目 | | | | 单 位 | 单 价 | 全玻自由门(有腰多扇) | | | |
| | | | | | | 框料断面每增减 10cm ² | | 扇料断面每增减 10cm ² | |
| | | | | | | 数量 | 合计 | 数量 | 合计 |
| 综合单价 | | | | 元 | 38.40 | | 76.80 | | |
| 其中 | 人工费 | | | 元 | — | | — | | |
| | 材料费 | | | 元 | 38.40 | | 76.80 | | |
| | 机械费 | | | 元 | — | | — | | |
| | 管理费 | | | 元 | — | | — | | |
| | 利 润 | | | 元 | — | | — | | |
| 材料 | 05030600 | 普通木成材 | m ³ | 1600.00 | 0.024 | 38.40 | 0.048 | 76.80 | |

工作内容，同前。

计量单位：10m²

| 定额编号 | | | 16-281 | 16-282 | 16-283 | 16-284 | | | | | |
|------|----------|----------|----------------|---------|--------|---------|--------|--------|-------|------|--------|
| 项 目 | 单 位 | 单 价 | 半截百页门 | | | | | | | | |
| | | | 门框制作 | | 门扇制作 | | 门框安装 | | 门扇安装 | | |
| | | | 数量 | 合计 | 数量 | 合计 | 数量 | 合计 | 数量 | 合计 | |
| 综合单价 | | | 元 | | 545.85 | 1012.28 | 87.99 | 158.37 | | | |
| 其中 | 人工费 | | 元 | | 80.75 | 289.85 | 50.15 | 115.60 | | | |
| | 材料费 | | 元 | | 426.90 | 587.79 | 19.28 | — | | | |
| | 机械费 | | 元 | | 6.07 | 20.00 | — | — | | | |
| | 管理费 | | 元 | | 21.71 | 77.46 | 12.54 | 28.90 | | | |
| | 利润 | | 元 | | 10.42 | 37.18 | 6.02 | 13.87 | | | |
| 一类工 | | 工日 | 85.00 | 0.95 | 80.75 | 3.41 | 289.85 | 0.59 | 50.15 | 1.36 | 115.60 |
| 材 料 | 05030600 | 普通木成材 | m ³ | 1600.00 | 0.206 | 329.60 | 0.362 | 579.20 | | | |
| | 05250402 | 木砖与拉条 | m ³ | 1500.00 | 0.051 | 76.50 | | 0.01 | 15.00 | | |
| | 12413523 | 乳胶 | kg | 8.50 | 0.06 | 0.51 | 0.65 | 5.53 | | | |
| | 03510705 | 铁钉 70mm | kg | 4.20 | 0.14 | 0.59 | | 1.02 | 4.28 | | |
| | 12060318 | 清油 C01-1 | kg | 16.00 | 0.05 | 0.80 | 0.13 | 2.08 | | | |
| | 12030107 | 油漆溶剂油 | kg | 14.00 | 0.03 | 0.42 | 0.07 | 0.98 | | | |
| | 12060334 | 防腐油 | kg | 6.00 | 3.08 | 18.48 | | | | | |
| 机械 | 木工机械费 | | 元 | | 6.07 | 20.00 | | | | | |

注：门框立挺断面以 55cm² 为准，门扇边挺断面以 45cm² 为准（成材含量 0.239m³/10m²）。如设计断面不同时，制作成材可按比例调整。

- 工作内容：1. 剪裁、咬口、铺钉镀锌铁皮。
2. 制压条、钉橡皮条。
3. 剪裁铺钉毛毡。

计量单位：10m

| 定额编号 | | | | | 16-285 | | 16-286 | | 16-287 | | | |
|----------|-----------|-----------|----------------|---------|--------|--------|--------|--------|--------|-------|------|-------|
| 项 目 | | | | | 单 位 | 单 价 | 门窗框 | | | | | |
| | | | | | | | 包镀锌铁皮 | | 钉橡皮条 | | 衬毛毡 | |
| | | | | | | | 数量 | 合计 | 数量 | 合计 | 数量 | 合计 |
| 综合单价 | | | | | 元 | 305.19 | | 96.81 | | 40.84 | | |
| 其中 | 人工费 | | | | 元 | 175.95 | | 27.20 | | 8.50 | | |
| | 材料费 | | | | 元 | 64.14 | | 59.55 | | 29.19 | | |
| | 机械费 | | | | 元 | — | | — | | — | | |
| | 管理费 | | | | 元 | 43.99 | | 6.80 | | 2.13 | | |
| | 利润 | | | | 元 | 21.11 | | 3.26 | | 1.02 | | |
| 一类工 | | | | | 工日 | 85.00 | 2.07 | 175.95 | 0.32 | 27.20 | 0.10 | 8.50 |
| 材 料 | 01590207 | 镀锌铁皮 δ0.5 | m ² | 18.62 | 3.33 | 62.00 | | | | | | |
| | 05030600 | 普通木成材 | m ³ | 1600.00 | | | 0.009 | 14.40 | | | | |
| | 03510705 | 铁钉 70mm | kg | 4.20 | 0.51 | 2.14 | | | | | 0.14 | 0.59 |
| | 02030107 | 橡皮条 9字型 | m | 4.00 | | | 10.50 | 42.00 | | | | |
| | 02270502 | 毛毡 | m ² | 22.00 | | | | | | | 1.30 | 28.60 |
| 03030115 | 木螺钉 M4×30 | 十个 | 0.30 | | | 10.60 | 3.15 | | | | | |

注：如使用24#镀锌铁皮者，人工乘以系数1.1，如使用黑铁皮，其人工乘以系数1.25。

工作内容：同前。

计量单位：表中所示

| 定额编号 | | | | | 16-288 | | 16-289 | | 16-290 | | | |
|------|----------|-----------|----------------|-------|--------|---------|-----------------------|---------|--------|--------|-----------------------|--------|
| 项 目 | | | | | 单 位 | 单 价 | 门窗扇包镀锌铁皮 | | | | | |
| | | | | | | | 不带衬 | | 衬毛毡 | | 木材面包镀锌铁皮 | |
| | | | | | | | 10m ² 洞口面积 | | | | 10m ² 展开面积 | |
| | | | | | | 数量 | 合计 | 数量 | 合计 | 数量 | 合计 | |
| 综合单价 | | | | | 元 | 1135.45 | | 1692.97 | | 365.35 | | |
| 其中 | 人工费 | | | | 元 | 527.00 | | 561.00 | | 120.70 | | |
| | 材料费 | | | | 元 | 413.46 | | 924.40 | | 199.99 | | |
| | 机械费 | | | | 元 | — | | — | | — | | |
| | 管理费 | | | | 元 | 131.75 | | 140.25 | | 30.18 | | |
| | 利润 | | | | 元 | 63.24 | | 67.32 | | 14.48 | | |
| 一类工 | | | | | 工日 | 85.00 | 6.20 | 527.00 | 6.60 | 561.00 | 1.42 | 120.70 |
| 材 料 | 01590207 | 镀锌铁皮 δ0.5 | m ² | 18.62 | 22.07 | 410.94 | 23.41 | 435.89 | 10.70 | 199.23 | | |
| | 03510705 | 铁钉 70mm | kg | 4.20 | 0.60 | 2.52 | 0.76 | 3.19 | 0.18 | 0.76 | | |
| | 02270502 | 毛毡 | m ² | 22.00 | | | 22.06 | 485.32 | | | | |

注：1. 门、窗扇如单面包白铁皮，工料乘以系数0.67。

2. 如使用24#镀锌铁皮，人工乘以系数1.1，如使用黑铁皮，人工乘以系数1.25。

16.4 装饰木门扇

16.4.1 细木工板实芯门扇

工作内容：运料、下料、现场制作、安装木门扇等全部操作过程。

计量单位：表中所示

| 定额编号 | | | | 16-291 | | 16-292 | | 16-293 | | 16-294 | | | | | | |
|-------------|----------|---------------------|----------------|--------|---------|---------|---------|-----------|---------|-----------|---------|---------|------------------|----|-----------------------|----|
| 项 目 | | | | 单 位 | 单 价 | 细木工板上贴 | | | | | | 木材面贴切片板 | | | | |
| | | | | | | 双面普通切片板 | | 双面普通花式切片板 | | 普通对花拼贴切片板 | | | 10m ² | | 10m ² 实贴面积 | |
| | | | | | | 数量 | 合计 | 数量 | 合计 | 数量 | 合计 | | 数量 | 合计 | 数量 | 合计 |
| 综合单价 | | | | 元 | 2991.84 | | 3754.23 | | 3621.77 | | 533.13 | | | | | |
| 其中 | 人工费 | | | 元 | 1017.45 | | 1220.60 | | 1424.60 | | 145.35 | | | | | |
| | 材料费 | | | 元 | 1573.96 | | 2051.62 | | 1639.16 | | 334.00 | | | | | |
| | 机械费 | | | 元 | 17.50 | | 22.18 | | 22.56 | | — | | | | | |
| | 管理费 | | | 元 | 258.74 | | 310.70 | | 361.79 | | 36.34 | | | | | |
| | 利润 | | | 元 | 124.19 | | 149.13 | | 173.66 | | 17.44 | | | | | |
| 一类工 | | | | 工日 | 85.00 | 11.97 | 1017.45 | 14.36 | 1220.60 | 16.76 | 1424.60 | 1.71 | 145.35 | | | |
| 材 料 | 05150102 | 普通切片板 | m ² | 18.00 | 22.00 | 396.00 | 22.00 | 396.00 | 24.20 | 435.60 | 11.00 | 198.00 | | | | |
| | 05092103 | 细木工板 518mm | m ² | 38.00 | 19.71 | 748.98 | 19.71 | 748.98 | 19.71 | 748.98 | | | | | | |
| | 12413535 | 万能胶 | kg | 20.00 | 12.84 | 256.80 | 12.84 | 256.80 | 14.12 | 282.40 | 6.80 | 136.00 | | | | |
| | 12413544 | 聚醋酸乙烯乳液 | kg | 5.00 | 6.80 | 34.00 | 6.80 | 34.00 | 5.80 | 34.00 | | | | | | |
| | 05150109 | 花棒切片板 | m ² | 38.00 | | | 12.57 | 477.66 | | | | | | | | |
| | 03510705 | 铁钉 70mm | kg | 4.20 | 2.56 | 10.75 | 2.56 | 10.75 | 2.56 | 10.75 | | | | | | |
| | 10013312 | 硬木封门边条 | m | 4.20 | 29.15 | 122.43 | 29.15 | 122.43 | 29.15 | 122.43 | | | | | | |
| | | 其它材料费 | 元 | | | 5.00 | | 5.00 | | 5.00 | | | | | | |
| 机 械 | 99210103 | 木工圆锯机 直径500mm | 台班 | 27.63 | 0.10 | 2.76 | 0.10 | 2.76 | 0.10 | 2.76 | | | | | | |
| | 99212321 | 木工裁口机 宽度(多面400mm) | 台班 | 42.40 | 0.043 | 1.82 | 0.043 | 1.82 | 0.052 | 2.20 | | | | | | |
| | 99210315 | 木工压刨床 刨削宽度(三面400mm) | 台班 | 77.48 | 0.107 | 8.29 | 0.107 | 8.29 | 0.107 | 8.29 | | | | | | |
| | 99210304 | 木工平刨床 刨削宽度450mm | 台班 | 20.20 | 0.229 | 4.63 | 0.229 | 4.63 | 0.229 | 4.63 | | | | | | |
| | 99212303 | 木工开榫机 榫头长度160mm | 台班 | 58.46 | | | 0.08 | 4.68 | 0.08 | 4.68 | | | | | | |

- 注：1. 门扇制作的四周按硬木封边条考虑，若设计不用硬木封边，扣除硬木封边条，每10m²扣除人工0.48工日、圆锯机0.08台班、压刨床0.02台班。
2. 实芯门中设计镶嵌铜条或花线，按设计用量加5%损耗，单价按实计算。设计不是整片开洞而拼贴者，每10m²扣除普通切片夹板含量11.00m²。
3. 木材面贴切片板子目是按普通切片板上整片开洞再镶嵌花式切片板编制的。设计不是整片开洞而拼贴者，每10m²面积扣除普通切片夹板11m²和0.76工日。

16.4.2 其它木门扇

工作内容：同前。

计量单位：10m²

| 定 额 编 号 | | | | 16-295 | | 16-296 | | 16-297 | | 16-298 | | | |
|-------------|----------|------------------------|----------------|---------|--------------|-------------------------|--------------|--------------|---------------|-----------|---------------|-------------|----|
| 项 目 | | | | 单 位 | 单 价 | 切片板门 | | 防火板门 | | PVC浮雕塑面板门 | | 夹板门上包双面不锈钢板 | |
| | | | | | | 门边挺断面(cm ²) | | | | | | | |
| | | | | | | 22.80 | | 26.00 | | | | 22.80 | |
| | | | | | | 数量 | 合计 | 数量 | 合计 | 数量 | 合计 | 数量 | 合计 |
| 综合单价 | | | | 元 | 1824.52 | 2727.07 | 2507.07 | 6938.10 | | | | | |
| 其中 | 人工费 | | | 元 | 748.85 | 776.90 | 776.90 | 1039.55 | | | | | |
| | 材料费 | | | 元 | 716.76 | 1580.88 | 1360.88 | 5432.09 | | | | | |
| | 机械费 | | | 元 | 59.73 | 59.73 | 59.73 | 59.73 | | | | | |
| | 管理费 | | | 元 | 202.15 | 209.16 | 209.16 | 274.82 | | | | | |
| | 利润 | | | 元 | 97.03 | 100.40 | 100.40 | 131.91 | | | | | |
| 一类工 | | | | 工日 | 85.00 | 8.81 748.85 | 9.14 776.90 | 9.14 776.90 | 12.23 1039.55 | | | | |
| 材 料 | 05030600 | 普通木成材 | m ³ | 1600.00 | 0.184 294.40 | 0.23 368.00 | 0.23 368.00 | 0.184 294.40 | | | | | |
| | 05150101 | 普通切片板 | m ² | 18.00 | 22.00 396.00 | | | | | | | | |
| | 05050105 | 胶合板 910×2130×3 | m ² | 12.00 | | | 19.71 236.52 | 19.71 236.52 | 19.71 236.52 | | | | |
| | 12413544 | 聚醋酸乙烯乳液 | kg | 5.00 | 1.50 7.50 | 1.50 7.50 | 1.50 7.50 | 1.50 7.50 | 1.50 7.50 | | | | |
| | 03510705 | 铁钉 70mm | kg | 4.20 | 3.30 13.86 | 3.30 13.86 | 3.30 13.86 | 3.30 13.86 | 3.30 13.86 | | | | |
| | 05070715 | 防火面板 2440×1220×1.0 | m ² | 35.00 | | | 22.00 770.00 | | | | | | |
| | 02110501 | PVC浮雕塑面板 2100×900×0.45 | m ² | 25.00 | | | | | 22.00 550.00 | | | | |
| | 01291713 | 8K不锈钢镜面板 1219×3048×1.0 | m ² | 202.74 | | | | | | | 23.00 4663.02 | | |
| | 12413535 | 万能胶 | kg | 20.00 | | | 9.00 180.00 | 9.00 180.00 | 7.65 153.00 | | | | |
| | 09491111 | 不锈钢卡口槽 | m ² | 202.74 | | | | | | | 0.29 58.79 | | |
| | 其它材料费 | | | 元 | 5.00 | 5.00 | 5.00 | | | 5.00 | | | |
| 机 械 | 99210103 | 木工圆锯机 直径500mm | 台班 | 27.63 | 0.077 2.13 | 0.077 2.13 | 0.077 2.13 | 0.077 2.13 | 0.077 2.13 | | | | |
| | 99210304 | 木工平刨床 刨削宽度450mm | 台班 | 20.20 | 0.229 4.63 | 0.229 4.63 | 0.229 4.63 | 0.229 4.63 | 0.229 4.63 | | | | |
| | 99210315 | 木工压刨床 刨削宽度(三面400mm) | 台班 | 77.48 | 0.229 17.74 | 0.229 17.74 | 0.229 17.74 | 0.229 17.74 | 0.229 17.74 | | | | |
| | 99212311 | 木工打眼机 MK212 | 台班 | 11.76 | 0.367 4.32 | 0.367 4.32 | 0.367 4.32 | 0.367 4.32 | 0.367 4.32 | | | | |
| | 99212303 | 木工开榫机 榫头长度160mm | 台班 | 58.46 | 0.367 21.45 | 0.367 21.45 | 0.367 21.45 | 0.367 21.45 | 0.367 21.45 | | | | |
| | 99212321 | 木工裁口机 宽度(多面400mm) | 台班 | 42.40 | 0.091 3.86 | 0.091 3.86 | 0.091 3.86 | 0.091 3.86 | 0.091 3.86 | | | | |
| | | 其它机械费 | | | 元 | 5.60 | 5.60 | 5.60 | | | 5.60 | | |

注：1. 切片板面层上设计做造型、装饰线、镶玻璃等艺术形式时应另行处理。
 2. 切片板门设计增加普通夹板衬底，每层10m²增加夹板9.90m²、万能胶2.10kg、人工0.49工日。

工作内容：运料、下料、现场制作、安装木门扇、配安玻璃及小五金等全部操作过程。

计量单位：10m²

| 定额编号 | | | 16-299 | | 16-300 | | 16-301 | | | |
|------|----------|----------------------|--------------------------|---------|---------|--------|---------|--------|---------|--------|
| 项 目 | 单 位 | 单 价 | 硬木推拉门扇 | | | | 硬木折叠门 | | | |
| | | | 半玻推拉门 | | 全玻推拉门 | | 门扇安装 | | | |
| | | | 门框断面(50cm ²) | | | | | | | |
| | | | 数量 | 合计 | 数量 | 合计 | 数量 | 合计 | | |
| 综合单价 | | | 元 | | 2018.13 | | 1803.99 | | 1438.38 | |
| 其中 | 人工费 | | 元 | | 748.85 | | 668.95 | | 516.80 | |
| | 材料费 | | 元 | | 963.44 | | 870.82 | | 690.66 | |
| | 机械费 | | 元 | | 21.00 | | 12.19 | | 28.98 | |
| | 管理费 | | 元 | | 192.46 | | 170.29 | | 136.45 | |
| | 利润 | | 元 | | 92.38 | | 81.74 | | 65.49 | |
| 一类工 | | | 工日 | 85.00 | 8.81 | 748.85 | 7.87 | 668.95 | 6.08 | 516.80 |
| 材 料 | 06030615 | 硬木成材 | m ³ | 2600.00 | 0.26 | 676.00 | 0.20 | 520.00 | 0.20 | 520.00 |
| | 05030600 | 普通木成材 | m ³ | 1600.00 | 0.02 | 32.00 | 0.02 | 32.00 | | |
| | 05050109 | 胶合板 2440×1220×5 | m ² | 12.00 | 5.00 | 60.00 | | | 10.00 | 120.00 |
| | 06010104 | 平板玻璃 5mm | m ² | 30.00 | 5.00 | 150.00 | 9.00 | 270.00 | | |
| | 12413544 | 聚醋酸乙烯乳液 | kg | 5.00 | 1.20 | 6.00 | 1.00 | 5.00 | 1.20 | 6.00 |
| | 03510705 | 铁钉 70mm | kg | 4.20 | 1.20 | 5.04 | 2.10 | 8.82 | 4.30 | 18.06 |
| | 11593504 | 油灰 | kg | 1.50 | 1.20 | 1.80 | 1.60 | 2.40 | | |
| | 03070114 | 膨胀螺栓 M8×80 | 套 | 0.60 | 27.00 | 16.20 | 27.00 | 16.20 | 23.00 | 13.80 |
| | 其它材料费 | 元 | | | 16.40 | | 16.40 | | 12.80 | |
| 机 械 | 99210103 | 木工圆锯机 直径 500mm | 台班 | 27.63 | 0.05 | 1.38 | 0.02 | 0.55 | 0.06 | 1.66 |
| | 99212321 | 木工裁口机 宽度(多面 400mm) | 台班 | 42.40 | 0.05 | 2.12 | 0.02 | 0.85 | 0.06 | 2.54 |
| | 99210304 | 木工平刨床 刨削宽度 450mm | 台班 | 20.20 | 0.099 | 2.00 | 0.036 | 0.73 | 0.129 | 2.61 |
| | 99210315 | 木工压刨床 刨削宽度(三面 400mm) | 台班 | 77.48 | 0.099 | 7.67 | 0.036 | 2.79 | 0.129 | 9.99 |
| | 99212311 | 木工打眼机 MK212 | 台班 | 11.76 | 0.081 | 0.95 | 0.073 | 0.86 | 0.081 | 0.95 |
| | 99212303 | 木工开榫机 榫头长度 160mm | 台班 | 58.46 | 0.081 | 4.74 | 0.073 | 4.27 | 0.161 | 9.41 |
| | 99192305 | 电锤 功率 520W | 台班 | 8.34 | 0.256 | 2.14 | 0.256 | 2.14 | 0.218 | 1.82 |

注：1. 设计在门扇上贴一层切片板、以实贴面积计算，按木材面贴切片板子目执行。

2. 移门导轨及滑轮组另套五金安装子目。

3. 折叠门的木材应按设计用量加 5%损耗按实调整。

工作内容：同前。

计量单位：10m²

| 定额编号 | | | | 16-302 | | 16-303 | | | |
|------|----------|---------------------|----------------|---------|---------|--------------------------|---------|---------|---------|
| 项 目 | | | | 单 位 | 单 价 | 硬木百页门 | | | |
| | | | | | | 半截 | | 全部 | |
| | | | | | | 框料断面(45cm ²) | | | |
| | | | | | | 数量 | 合计 | 数量 | 合计 |
| 综合单价 | | | | 元 | 2371.63 | | 2578.22 | | |
| 其中 | 人工费 | | | 元 | 945.20 | | 1017.45 | | |
| | 材料费 | | | 元 | 1047.10 | | 1145.90 | | |
| | 机械费 | | | 元 | 21.61 | | 28.04 | | |
| | 管理费 | | | 元 | 241.70 | | 261.37 | | |
| | 利润 | | | 元 | 116.02 | | 125.46 | | |
| 一类工 | | | | 工日 | 85.00 | 11.12 | 945.20 | 11.97 | 1017.45 |
| 材 料 | 05030615 | 硬木成材 | m ³ | 2600.00 | 0.362 | 941.20 | 0.40 | 1040.00 | |
| | 05030600 | 普通木成材 | m ³ | 1600.00 | 0.06 | 96.00 | 0.06 | 96.00 | |
| | 12413544 | 聚酯酸乙炔乳液 | kg | 5.00 | 1.50 | 7.50 | 1.50 | 7.50 | |
| | | 其它材料费 | 元 | | | 2.40 | | 2.40 | |
| 机 械 | 99210103 | 木工圆锯机 直径500mm | 台班 | 27.63 | 0.113 | 3.12 | 0.157 | 4.34 | |
| | 99212321 | 木工裁口机 宽度(多面400mm) | 台班 | 42.40 | 0.028 | 1.19 | 0.037 | 1.57 | |
| | 99210304 | 木工平刨床 刨削宽度450mm | 台班 | 20.20 | 0.308 | 6.22 | 0.323 | 8.52 | |
| | 99210315 | 木工压刨床 刨削宽度(三面400mm) | 台班 | 77.48 | 0.055 | 4.26 | 0.072 | 5.58 | |
| | 99212311 | 木工打眼机 MK212 | 台班 | 11.76 | 0.272 | 3.20 | 0.395 | 4.65 | |
| | 99212303 | 木工开榫机 榫头长度160mm | 台班 | 58.46 | 0.062 | 3.62 | 0.092 | 5.38 | |

16.4.3 门扇上包金属软包面

工作内容：同前。

计量单位：10m²

| 定额编号 | | | | 16-304 | | 16-305 | | 16-306 | | 16-307 | | | |
|------|----------|-------------------------|----------------|--------|---------|---------|---------|--------|---------|---------|--------|--------|--------|
| 项 目 | | | | 单 位 | 单 价 | 门扇上双面包 | | | | 门扇上单面包 | | | |
| | | | | | | 不锈钢面 | | 软包面 | | 不锈钢面 | | 软包面 | |
| | | | | | | 数量 | 合计 | 数量 | 合计 | 数量 | 合计 | 数量 | 合计 |
| 综合单价 | | | | 元 | 5065.20 | | 1075.08 | | 2772.65 | | 679.77 | | |
| 其中 | 人工费 | | | 元 | 236.30 | | 294.95 | | 188.70 | | 221.00 | | |
| | 材料费 | | | 元 | 4741.46 | | 671.00 | | 2514.13 | | 377.00 | | |
| | 机械费 | | | 元 | — | | — | | — | | — | | |
| | 管理费 | | | 元 | 59.08 | | 73.74 | | 47.18 | | 55.25 | | |
| | 利润 | | | 元 | 28.36 | | 35.39 | | 22.64 | | 26.52 | | |
| 一类工 | | | | 工日 | 85.00 | 2.78 | 236.30 | 3.47 | 294.95 | 2.22 | 188.70 | 2.60 | 221.00 |
| 材 料 | 01291713 | 8K 不锈钢镜面板 1219×3048×1.0 | m ² | 202.74 | 22.00 | 4460.28 | | | 12.10 | 2453.15 | | | |
| | 02350202 | 人造革 | m ² | 15.00 | | | 22.00 | 330.00 | | | 13.20 | 198.00 | |
| | 09491111 | 不锈钢卡口槽 | m ² | 202.74 | 0.286 | 57.98 | | | 0.286 | 57.98 | | | |
| | 02350101 | 海绵 δ20 | m ² | 16.00 | | | 21.00 | 336.00 | | | 11.00 | 176.00 | |
| | 12413535 | 万能胶 | kg | 20.00 | 10.91 | 218.20 | | | | | | | |
| | 其它材料费 | 元 | | | 5.00 | | 5.00 | | 3.00 | | 3.00 | | |

注：在不锈钢板面上钉大泡钉，软包面上包皮纽扣，每10m²增加3.33工日。

16.5 门、窗五金配件安装

16.5.1 门窗特殊五金

工作内容：定位、打眼、安装、调试、清理等全部操作过程。

计量单位：表中所示

| 定 额 编 号 | | | | 16-308 | | 16-309 | | 16-310 | | 16-311 | | | | | |
|---------|----------|--------------|----|--------|--------|--------|-------|--------|-------|-------------|-------|---------|--------|----|----|
| 项 目 | | | | 单 位 | 单 价 | 地弹簧安装 | | 闭门器安装 | | 不锈钢曲夹 安装 | | 门(屏风)上轨 | | | |
| | | | | | | 只 | | | | | | | | 组 | |
| | | | | | | 数量 | 合计 | 数量 | 合计 | 数量 | 合计 | 数量 | 合计 | 数量 | 合计 |
| 综合单价 | | | | 元 | | 242.03 | | 118.37 | | 143.38 | | 237.90 | | | |
| 其 中 | 人 工 费 | | | 元 | | 25.50 | | 22.10 | | 22.10 | | 36.55 | | | |
| | 材 料 费 | | | 元 | | 206.80 | | 88.09 | | 113.10 | | 187.40 | | | |
| | 机 械 费 | | | 元 | | 0.21 | | — | | — | | 0.31 | | | |
| | 管 理 费 | | | 元 | | 6.43 | | 5.53 | | 5.53 | | 9.22 | | | |
| | 利 润 | | | 元 | | 3.09 | | 2.65 | | 2.65 | | 4.42 | | | |
| 一类工 | | | | 工日 | 85.00 | 0.30 | 25.50 | 0.26 | 22.10 | 0.26 | 22.10 | 0.43 | 36.55 | | |
| 材 料 | 03290200 | 地弹簧 | 个 | 200.00 | 1.01 | 202.00 | | | | | | | | | |
| | 09491903 | 闭门器 | 只 | 85.00 | | | 1.01 | 85.85 | | | | | | | |
| | 09493549 | 不锈钢曲夹 | 副 | 110.00 | | | | | 1.01 | 111.10 | | | | | |
| | 09490712 | 移门导轨 | 组 | 180.00 | | | | | | | | 1.01 | 181.80 | | |
| | 03070123 | 膨胀螺栓 M10×110 | 套 | 0.80 | 2.00 | 1.60 | | | | | | 3.00 | 2.40 | | |
| | 03031206 | 自攻螺钉 M4×15 | 十个 | 0.30 | | | 0.80 | 0.24 | | | | | | | |
| | | 其它材料费 | 元 | | | 3.20 | | 2.00 | | 2.00 | | 3.20 | | | |
| 机械 | 99192305 | 电锤 功率 520W | 台班 | 8.34 | 0.025 | 0.21 | | | | | | 0.037 | 0.31 | | |

注：1. 设计用重型地弹簧，人工乘以系数1.2，地弹簧单价换算。

2. 移门导轨一扇门为一组(一组包括滑轮两只，导轨1.5m)。

3. 电子磁卡门地锁、无框门加地锁安装，按地弹簧安装定额执行，地弹簧扣除，地锁另加。

工作内容：同前。

计量单位：把

| 定 额 编 号 | | | | 16-312 | | | |
|---------|----------|-------|---|--------|--------|-------|-------|
| 项 目 | | | | 单 位 | 单 价 | 执手锁 | |
| | | | | | | 数量 | 合计 |
| 综合单价 | | | | 元 | | 96.34 | |
| 其 中 | 人 工 费 | | | 元 | | 14.45 | |
| | 材 料 费 | | | 元 | | 76.55 | |
| | 机 械 费 | | | 元 | | — | |
| | 管 理 费 | | | 元 | | 3.61 | |
| | 利 润 | | | 元 | | 1.73 | |
| 一类工 | | | | 工日 | 85.00 | 0.17 | 14.45 |
| 材 料 | 09470302 | 执手锁 | 把 | 75.00 | | 1.01 | 75.75 |
| | | 其它材料费 | 元 | | | | 0.80 |

工作内容：同前。

计量单位：表中所示

| 定 额 编 号 | | | 16-313 | | 16-314 | | 16-315 | | | | |
|---------|----------|-------------|--------|-------|--------|-------|--------|------|-------|------|--|
| 项 目 | | | 单 位 | 单 价 | 插销 | | 铰链 | | 门吸或门阻 | | |
| | | | | | 套 | | 个 | | 只 | | |
| | | | | | 数量 | 合计 | 数量 | 合计 | 数量 | 合计 | |
| 综 合 单 价 | | | 元 | 29.05 | 32.41 | 13.48 | | | | | |
| 其 中 | 人 工 费 | | | 元 | 5.95 | 8.50 | 5.95 | | | | |
| | 材 料 费 | | | 元 | 20.90 | 20.76 | 5.33 | | | | |
| | 机 械 费 | | | 元 | — | — | — | | | | |
| | 管 理 费 | | | 元 | 1.49 | 2.13 | 1.49 | | | | |
| | 利 润 | | | 元 | 0.71 | 1.02 | 0.71 | | | | |
| 一 类 工 | | | 工 日 | 85.00 | 0.07 | 5.95 | 0.10 | 8.50 | 0.07 | 5.95 | |
| 材 料 | 09492540 | 铜插销 | 套 | 20.00 | 1.01 | 20.20 | | | | | |
| | 09492370 | 不锈钢合页 | 只 | 20.00 | | 1.01 | 20.20 | | | | |
| | 09491701 | 门吸 | 只 | 5.00 | | | | 1.01 | 5.05 | | |
| | 03030405 | 铜木螺钉 3.5×25 | 十个 | 0.70 | 1.00 | 0.70 | 0.80 | 0.56 | 0.40 | 0.28 | |

注：铰链、插销品种不同，单价换算。

工作内容：1. 定位、打孔、安装、固定等全部操作过程。

2. 定位、打眼、安装、调试、清理等全部操作过程。

计量单位：表中所示

| 定额编号 | | | | 16-316 | | 16-317 | | 16-318 | | | |
|------|----------|-------------|----|--------|-------|--------|-------|--------|-------|-------|-------|
| 项 目 | | | | 单 位 | 单 价 | 防盗链安装 | | 门视器安装 | | 弹簧合页 | |
| | | | | | | 套 | | 只 | | 副 | |
| | | | | | | 数量 | 合计 | 数量 | 合计 | 数量 | 合计 |
| 综合单价 | | | | 元 | 26.89 | | 26.65 | | 94.49 | | |
| 其中 | 人工费 | | | 元 | 5.95 | | 5.95 | | 24.65 | | |
| | 材料费 | | | 元 | 18.74 | | 18.50 | | 60.72 | | |
| | 机械费 | | | 元 | — | | — | | — | | |
| | 管理费 | | | 元 | 1.49 | | 1.49 | | 6.16 | | |
| | 利 润 | | | 元 | 0.71 | | 0.71 | | 2.96 | | |
| 一类工 | | | | 工日 | 85.00 | 0.07 | 5.95 | 0.07 | 5.95 | 0.29 | 24.65 |
| 材 料 | 09493524 | 防盗链 | 套 | 18.00 | 1.01 | 18.18 | | | | | |
| | 09493558 | 门视器 | 只 | 18.00 | | | 1.00 | 18.00 | | | |
| | 09492329 | 弹簧合页 200mm | 只 | 30.00 | | | | | 2.00 | 60.00 | |
| | 03030405 | 铜木螺钉 3.5×25 | 十个 | 0.70 | 0.80 | 0.56 | | | | | |
| | 03030115 | 木螺钉 M4×30 | 十个 | 0.30 | | | | | 2.40 | 0.72 | |
| | | 其它材料费 | 元 | | | | | 0.50 | | | |

工作内容：同前。

计量单位：表中所示

| 定额编号 | | | | 16-319 | | 16-320 | | | | |
|------|----------|-----------------------------|---|--------|--------|---------|-------|--------|------|--|
| 项 目 | | | | 单 位 | 单 价 | 全金属管子拉手 | | 橱门抽屉拉手 | | |
| | | | | | | 副 | | 只 | | |
| | | | | | | 数量 | 合计 | 数量 | 合计 | |
| 综合单价 | | | | 元 | 241.88 | | 29.70 | | | |
| 其中 | 人工费 | | | 元 | 11.90 | | 5.95 | | | |
| | 材料费 | | | 元 | 224.20 | | 21.00 | | | |
| | 机械费 | | | 元 | 1.00 | | 0.40 | | | |
| | 管理费 | | | 元 | 3.23 | | 1.59 | | | |
| | 利 润 | | | 元 | 1.55 | | 0.76 | | | |
| 一类工 | | | | 工日 | 85.00 | 0.14 | 11.90 | 0.07 | 5.95 | |
| 材 料 | 09492718 | 不锈钢管拉手 $\phi 38 \times 600$ | 套 | 220.00 | 1.01 | 222.20 | | | | |
| | 09492711 | 抽屉、橱门拉手 | 套 | 20.00 | | | 1.01 | 20.20 | | |
| | | 其它材料费 | 元 | | | | 2.00 | 0.80 | | |
| 机械 | | 其它机械费 | 元 | | | | 1.00 | 0.40 | | |

注：长度在 400mm 以内，直径在 50mm 以内的管子拉手、有机玻璃拉手，人工乘以系数 0.8。

16.5.2 铝合金窗五金配件

工作内容：定位、打孔、安装、固定等全部操作过程。

计量单位：表中所示

| 定 额 编 号 | | | 16-321 | | 16-322 | | 16-323 | | 16-324 | |
|---------|----------|-------|--------|-------|--------|-------|--------|-------|---------------|------------|
| 项 目 | 单 位 | 单 价 | 推 拉 窗 | | | | | | 单扇平开窗 /上悬窗 | |
| | | | 双扇 | | 三扇 | | 四扇 | | | |
| | | | 窗 | | | | | | 扇 | |
| | | | 数量 | 合计 | 数量 | 合计 | 数量 | 合计 | 数量 | 合计 |
| 综 合 单 价 | | 元 | 46.10 | | 71.60 | | 91.60 | | 55.00 | |
| 其 中 | 人 工 费 | | 元 | | — | | — | | — | |
| | 材 料 费 | | 元 | | 46.10 | | 71.60 | | 91.60 | |
| | 机 械 费 | | 元 | | — | | — | | — | |
| | 管 理 费 | | 元 | | — | | — | | — | |
| | 利 润 | | 元 | | — | | — | | — | |
| 材 料 | 09470704 | 铝合金勾锁 | 把 | 5.50 | 1.00 | 5.50 | 2.00 | 11.00 | 2.00 | 11.00 |
| | 09492739 | 执手 | 套 | 5.00 | | | | | | 1.00 5.00 |
| | 03630710 | 尼龙滑轮 | 只 | 10.00 | 4.00 | 40.00 | 6.00 | 60.00 | 8.00 | 80.00 |
| | 09493556 | 不锈钢风撑 | 支 | 5.00 | | | | | | 2.00 10.00 |
| | 09493539 | 塑料连接件 | 套 | 0.60 | 1.00 | 0.60 | 1.00 | 0.60 | 1.00 | 0.60 |
| | 09493555 | 不锈钢滑撑 | 支 | 20.00 | | | | | | 2.00 40.00 |

注：1. 连接螺丝已包括在相应单价中。
2. 购入成品铝合金窗五金费已包括在铝合金单价中，不得套用本定额。

16.5.3 木门窗五金配件

工作内容：同前。

计量单位：樘

| 定 额 编 号 | | | | | 16-325 | | 16-326 | | 16-327 | | | |
|-------------|----------|-----------|----|------|--------|-------|--------|-------|--------|-------|-------|----|
| 项 目 | | | | | 单 位 | 单 价 | 普通木窗 | | | | | |
| | | | | | | | 无腰单扇 | | 有腰单扇 | | 无腰双扇 | |
| | | | | | | | 数量 | 合计 | 数量 | 合计 | 数量 | 合计 |
| 综合单价 | | | | | 元 | 24.28 | | 42.44 | | 41.44 | | |
| 其中 | 人工费 | | | | | 元 | — | | — | | — | |
| | 材料费 | | | | | 元 | 24.28 | | 42.44 | | 41.44 | |
| | 机械费 | | | | | 元 | — | | — | | — | |
| | 管理费 | | | | | 元 | — | | — | | — | |
| | 利 润 | | | | | 元 | — | | — | | — | |
| 材 料 | 09492308 | 合页 75mm | 只 | 8.00 | 2.00 | 16.00 | 2.00 | 16.00 | 4.00 | 32.00 | | |
| | 09492305 | 合页 50mm | 只 | 6.00 | | | 2.00 | 12.00 | | | | |
| | 09492509 | 插销 150mm | 套 | 7.00 | 1.00 | 7.00 | 1.00 | 7.00 | 1.00 | 7.00 | | |
| | 09492505 | 插销 100mm | 套 | 5.00 | | | 1.00 | 5.00 | | | | |
| | 09491505 | 风钩 200mm | 套 | 0.80 | 1.00 | 0.80 | 2.00 | 1.60 | 2.00 | 1.60 | | |
| | 03030167 | 木螺钉 L=19 | 十个 | 0.20 | 0.60 | 0.12 | 0.60 | 0.12 | 0.60 | 0.12 | | |
| | 03030115 | 木螺钉 M4×30 | 十个 | 0.30 | 1.20 | 0.36 | 2.40 | 0.72 | 2.40 | 0.72 | | |

工作内容：同前。

计量单位：樘

| 定 额 编 号 | | | | | 16-328 | | 16-329 | | 16-330 | | | |
|-------------|----------|-----------|----|------|--------|-------|--------|-------|--------|--------|--------|----|
| 项 目 | | | | | 单 位 | 单 价 | 普通木窗 | | | | | |
| | | | | | | | 有腰双扇 | | 无腰多扇 | | 有腰多扇 | |
| | | | | | | | 数量 | 合计 | 数量 | 合计 | 数量 | 合计 |
| 综合单价 | | | | | 元 | 72.88 | | 66.20 | | 116.24 | | |
| 其中 | 人工费 | | | | | 元 | — | | — | | — | |
| | 材料费 | | | | | 元 | 72.88 | | 66.20 | | 116.24 | |
| | 机械费 | | | | | 元 | — | | — | | — | |
| | 管理费 | | | | | 元 | — | | — | | — | |
| | 利 润 | | | | | 元 | — | | — | | — | |
| 材 料 | 09492308 | 合页 75mm | 只 | 8.00 | 4.00 | 32.00 | 6.00 | 48.00 | 6.00 | 48.00 | | |
| | 09492305 | 合页 50mm | 只 | 6.00 | 4.00 | 24.00 | | | 6.00 | 36.00 | | |
| | 09492509 | 插销 150mm | 套 | 7.00 | 1.00 | 7.00 | 2.00 | 14.00 | 2.00 | 14.00 | | |
| | 09492505 | 插销 100mm | 套 | 5.00 | 1.00 | 5.00 | | | 2.00 | 10.00 | | |
| | 09491505 | 风钩 200mm | 套 | 0.80 | 4.00 | 3.20 | 3.00 | 2.40 | 7.00 | 5.60 | | |
| | 03030167 | 木螺钉 L=19 | 十个 | 0.20 | 1.20 | 0.24 | 1.80 | 0.36 | 2.40 | 0.48 | | |
| | 03030115 | 木螺钉 M4×30 | 十个 | 0.30 | 4.80 | 1.44 | 4.80 | 1.44 | 7.20 | 2.16 | | |

工作内容：同前。

计量单位：樘

| 定额编号 | | | | 16-331 | | 16-332 | | 16-333 | | | |
|------|----------|-----------|----|--------|-------|--------|-------|--------|-------|-------|----|
| 项 目 | | | | 单 位 | 单 价 | 纱窗扇 | | | | | |
| | | | | | | 无腰单扇 | | 有腰单扇 | | 无腰双扇 | |
| | | | | | | 数量 | 合计 | 数量 | 合计 | 数量 | 合计 |
| 综合单价 | | | | 元 | 24.28 | | 42.56 | | 41.44 | | |
| 其中 | 人工费 | | | 元 | — | | — | | — | | |
| | 材料费 | | | 元 | 24.28 | | 42.56 | | 41.44 | | |
| | 机械费 | | | 元 | — | | — | | — | | |
| | 管理费 | | | 元 | — | | — | | — | | |
| | 利 润 | | | 元 | — | | — | | — | | |
| 材 料 | 09492308 | 合页 75mm | 只 | 8.00 | 2.00 | 16.00 | 2.00 | 16.00 | 4.00 | 32.00 | |
| | 09492305 | 合页 50mm | 只 | 6.00 | | | 2.00 | 12.00 | | | |
| | 09492509 | 插销 150mm | 套 | 7.00 | 1.00 | 7.00 | 1.00 | 7.00 | 1.00 | 7.00 | |
| | 09492505 | 插销 100mm | 套 | 5.00 | | | 1.00 | 5.00 | | | |
| | 09491505 | 风钩 200mm | 套 | 0.80 | 1.00 | 0.80 | 2.00 | 1.60 | 2.00 | 1.60 | |
| | 03030167 | 木螺钉 L=19 | 十个 | 0.20 | 0.60 | 0.12 | 1.20 | 0.24 | 0.60 | 0.12 | |
| | 03030115 | 木螺钉 M4×30 | 十个 | 0.30 | 1.20 | 0.35 | 2.40 | 0.72 | 2.40 | 0.72 | |

工作内容：同前。

计量单位：樘

| 定额编号 | | | | 16-334 | | 16-335 | | 16-336 | | | |
|------|----------|-----------|----|--------|-------|--------|-------|--------|--------|-------|----|
| 项 目 | | | | 单 位 | 单 价 | 纱窗扇 | | | | | |
| | | | | | | 有腰单扇 | | 无腰多扇 | | 有腰多扇 | |
| | | | | | | 数量 | 合计 | 数量 | 合计 | 数量 | 合计 |
| 综合单价 | | | | 元 | 72.88 | | 65.72 | | 115.44 | | |
| 其中 | 人工费 | | | 元 | — | | — | | — | | |
| | 材料费 | | | 元 | 72.88 | | 65.72 | | 115.44 | | |
| | 机械费 | | | 元 | — | | — | | — | | |
| | 管理费 | | | 元 | — | | — | | — | | |
| | 利 润 | | | 元 | — | | — | | — | | |
| 材 料 | 09492308 | 合页 75mm | 只 | 8.00 | 4.00 | 32.00 | 6.00 | 48.00 | 6.00 | 48.00 | |
| | 09492305 | 合页 50mm | 只 | 6.00 | 4.00 | 24.00 | | | 6.00 | 36.00 | |
| | 09492509 | 插销 150mm | 套 | 7.00 | 1.00 | 7.00 | 2.00 | 14.00 | 2.00 | 14.00 | |
| | 09492505 | 插销 100mm | 套 | 5.00 | 1.00 | 5.00 | | | 2.00 | 10.00 | |
| | 09491505 | 风钩 200mm | 套 | 0.80 | 4.00 | 3.20 | 3.00 | 2.40 | 6.00 | 4.80 | |
| | 03030167 | 木螺钉 L=19 | 十个 | 0.20 | 1.20 | 0.24 | 1.20 | 0.24 | 2.40 | 0.48 | |
| | 03030115 | 木螺钉 M4×30 | 十个 | 0.30 | 4.80 | 1.44 | 3.60 | 1.08 | 7.20 | 2.16 | |

工作内容：同前。

计量单位：樘

| 定额编号 | | | 16-337 | 16-338 | | 16-339 | | 16-340 | | | | |
|----------|-----------|-----------|---------------------|--------|-------|--------|-------|--------|--------|-------|------|-------|
| 项 目 | 单 位 | 单 价 | 半截玻璃门、镶板门、胶合板门、企口板门 | | | | | | | | | |
| | | | 无腰单扇 | | 无腰双扇 | | 有腰单扇 | | 有腰双扇 | | | |
| | | | 数量 | 合计 | 数量 | 合计 | 数量 | 合计 | 数量 | 合计 | | |
| 综合单价 | | 元 | 40.71 | | 97.67 | | 72.15 | | 129.11 | | | |
| 其中 | 人工费 | | — | | — | | — | | — | | | |
| | 材料费 | | 40.71 | | 97.67 | | 72.15 | | 129.11 | | | |
| | 机械费 | | — | | — | | — | | — | | | |
| | 管理费 | | — | | — | | — | | — | | | |
| | 利润 | | — | | — | | — | | — | | | |
| 材 料 | 09492310 | 合页 100mm | 只 | 13.00 | 2.00 | 26.00 | 4.00 | 52.00 | 2.00 | 26.00 | 4.00 | 52.00 |
| | 09492305 | 合页 50mm | 只 | 6.00 | | | | | 4.00 | 24.00 | 4.00 | 24.00 |
| | 09492513 | 插销 300mm | 套 | 15.00 | | | 1.00 | 15.00 | | | 1.00 | 15.00 |
| | 09492509 | 插销 150mm | 套 | 7.00 | | | 1.00 | 7.00 | | | 1.00 | 7.00 |
| | 09492505 | 插销 100mm | 套 | 5.00 | 1.00 | 5.00 | 1.00 | 5.00 | 2.00 | 10.00 | 2.00 | 10.00 |
| | 09492705 | 拉手 150mm | 套 | 8.00 | 1.00 | 8.00 | 2.00 | 16.00 | 1.00 | 8.00 | 2.00 | 16.00 |
| | 09493528 | 铁搭扣 100mm | 百个 | 85.00 | 0.01 | 0.85 | 0.01 | 0.85 | 0.01 | 0.85 | 0.01 | 0.85 |
| | 09491505 | 风钩 200mm | 套 | 0.80 | | | | | 2.00 | 1.60 | 2.00 | 1.60 |
| | 03030173 | 木螺钉 L=38 | 十个 | 0.30 | 1.60 | 0.48 | 3.20 | 0.96 | 1.60 | 0.48 | 3.20 | 0.96 |
| | 03030169 | 木螺钉 L=25 | 十个 | 0.30 | 0.40 | 0.12 | 0.80 | 0.24 | 0.40 | 0.12 | 0.80 | 0.24 |
| | 03030167 | 木螺钉 L=19 | 十个 | 0.20 | 1.30 | 0.26 | 3.10 | 0.62 | 1.90 | 0.38 | 3.70 | 0.74 |
| 03030115 | 木螺钉 M4×30 | 十个 | 0.30 | | | | | 2.40 | 0.72 | 2.40 | 0.72 | |

注：1. 半截百页门参照镶板门(无腰单扇)。
2. 门不装插销者，应扣除插销。

工作内容：同前。

计量单位：樘

| 定额编号 | | | | | 16-341 | | 16-342 | | | |
|------|----------|------------|----|--------|--------|--------|--------|--------|--------|-------|
| 项 目 | | | | | 单 位 | 单 价 | 全玻自由门 | | | |
| | | | | | | | 无腰双扇 | | 有腰双扇 | |
| | | | | | | | 数量 | 合计 | 数量 | 合计 |
| 综合单价 | | | | | 元 | 409.91 | | 438.95 | | |
| 其中 | 人工费 | | | | | 元 | 19.55 | | 19.55 | |
| | 材料费 | | | | | 元 | 383.12 | | 412.16 | |
| | 机械费 | | | | | 元 | — | | — | |
| | 管理费 | | | | | 元 | 4.89 | | 4.89 | |
| | 利润 | | | | | 元 | 2.35 | | 2.35 | |
| 一类工 | | | | | 工日 | 85.00 | 0.23 | 19.55 | 0.23 | 19.55 |
| 材料 | 09492329 | 弹簧合页 200mm | 只 | 30.00 | 4.00 | 120.00 | 4.00 | 120.00 | | |
| | 09492724 | 管子拉手 400mm | 套 | 130.00 | 2.00 | 260.00 | 2.00 | 260.00 | | |
| | 09492305 | 合页 50mm | 只 | 6.00 | | | 4.00 | 24.00 | | |
| | 03630301 | 铁角 | 只 | 0.20 | 12.00 | 2.40 | 12.00 | 2.40 | | |
| | 03030173 | 木螺钉 L=38 | 十个 | 0.30 | 2.40 | 0.72 | 2.40 | 0.72 | | |
| | 09492505 | 插销 100mm | 套 | 5.00 | | | 1.00 | 5.00 | | |
| | 03030167 | 木螺钉 L=19 | 十个 | 0.20 | | | 0.20 | 0.04 | | |

注：1. 连接螺丝已包括在相应单价中。
2. 购入成品铝合金窗五金费已包括在铝合金单价中，不得套用本定额。

工作内容：同前。

计量单位：樘

| 定额编号 | | | | | 16-343 | | 16-344 | | 16-345 | | 16-346 | | | |
|------|----------|------------|----|-------|--------|-------|--------|-------|--------|-------|--------|--------|--------|----|
| 项 目 | | | | | 单 位 | 单 价 | 纱门 | | | | | | | |
| | | | | | | | 无腰单扇 | | 无腰双扇 | | 有腰单扇 | | 有腰双扇 | |
| | | | | | | | 数量 | 合计 | 数量 | 合计 | 数量 | 合计 | 数量 | 合计 |
| 综合单价 | | | | | 元 | 53.60 | | 96.96 | | 83.44 | | 126.80 | | |
| 其中 | 人工费 | | | | | 元 | — | | — | | — | | — | |
| | 材料费 | | | | | 元 | 53.60 | | 96.96 | | 83.44 | | 126.80 | |
| | 机械费 | | | | | 元 | — | | — | | — | | — | |
| | 管理费 | | | | | 元 | — | | — | | — | | — | |
| | 利润 | | | | | 元 | — | | — | | — | | — | |
| 材料 | 09492326 | 弹簧合页 100mm | 只 | 20.00 | 2.00 | 40.00 | 4.00 | 80.00 | 2.00 | 40.00 | 4.00 | 80.00 | | |
| | 09492505 | 插销 100mm | 套 | 5.00 | 1.00 | 5.00 | | | 2.00 | 10.00 | 1.00 | 5.00 | | |
| | 09492705 | 拉手 150mm | 套 | 8.00 | 1.00 | 8.00 | 2.00 | 16.00 | 1.00 | 8.00 | 2.00 | 16.00 | | |
| | 09492305 | 合页 50mm | 只 | 6.00 | | | | | 4.00 | 24.00 | 4.00 | 24.00 | | |
| | 03030169 | 木螺钉 L=25 | 十个 | 0.30 | 0.40 | 0.12 | 0.80 | 0.24 | 0.40 | 0.12 | 0.80 | 0.24 | | |
| | 03030167 | 木螺钉 L=19 | 十个 | 0.20 | 0.60 | 0.12 | | | 1.20 | 0.24 | 0.60 | 0.12 | | |
| | 03030115 | 木螺钉 M4×30 | 十个 | 0.30 | 1.20 | 0.36 | 2.40 | 0.72 | 3.60 | 1.08 | 4.80 | 1.44 | | |

注：同前。

铝合金门窗用料表

附表

单位: 100m²

| 型式 | 单扇地弹门 | | | | 有上亮单扇地弹门 | | | | | | | |
|-------------------|-----------------------------|----------|----------|----------|---------------------|---------------------|---------------------|---------------------|---------------------|---------------------|---------------------|---------------------|
| | 洞口面积 每 100m ² | | 外框用料规格 | | 外框尺寸 | | 外框用料规格 | | 外框用料规格 | | 外框用料规格 | |
| 方管 76.2×44.5×1.5 | 850×2075 | 950×2075 | 850×2375 | 950×2375 | 850×2675 a ≈2100 | 950×2675 a ≈2100 | 850×2975 a ≈2400 | 950×2975 a ≈2400 | 850×2475 a ≈2075 | 950×2475 a ≈2075 | 850×2475 a ≈2075 | 950×2475 a ≈2075 |
| | 749.86 | 695.37 | 721.95 | 670.56 | 666.57 | 670.56 | 691.01 | 643.05 | 733.82 | 693.55 | 733.82 | 693.55 |
| | 836.65 | 775.16 | 807.00 | 750.47 | 748.92 | 750.47 | 784.67 | 730.17 | 831.06 | 778.20 | 831.06 | 778.20 |
| | 800.04 | (745.99) | 774.55 | 719.80 | 767.84 | 719.80 | 750.66 | 700.01 | 799.05 | 748.44 | 799.05 | 748.44 |
| 方管 101.6×44.5×2.0 | 914.11 | 846.50 | 883.63 | 820.03 | 822.84 | 820.03 | 867.09 | 807.42 | 922.69 | 858.14 | 922.69 | 858.14 |

续前

| 型式 | 双扇地弹门 | | 有上亮双扇地弹门 | | | 有侧亮双扇地弹门 | | | | 四扇地弹门 | |
|-----------------------|-----------------------------|----------|-------------|-------------------------|-------------------------|-------------------------|-------------|-------------|-------------|-------------|-------------------------|
| | 洞口面积 每 100m ² | 外框用料规格 | 1750 × 2075 | 1750 × 2475 a = 2100 | 1750 × 2975 a = 2100 | 1750 × 2975 a = 2400 | 2650 × 2075 | 2650 × 2375 | 2950 × 2375 | 3250 × 2375 | 3250 × 2375 b = 1536 |
| 方管 76.2 × 44.5 × 1.5 | 641.19 | 614.04 | 628.06 | 595.36 | 577.91 | 572.67 | 552.60 | 503.78 | 458.16 | 663.41 | 625.20 |
| 方管 76.2 × 44.5 × 2.0 | 693.07 | 663.10 | 685.80 | 655.08 | 635.76 | 635.71 | 614.76 | 560.22 | 511.77 | 714.08 | 674.79 |
| 方管 101.6 × 44.5 × 1.5 | 681.92 | (654.09) | 645.24 | (609.08) | 591.68 | 625.69 | 603.10 | (555.78) | 517.07 | 677.53 | (636.20) |
| 方管 101.6 × 44.5 × 2.0 | 739.18 | 745.84 | 740.66 | 709.02 | 689.75 | 692.93 | 669.15 | 611.79 | 578.04 | 761.84 | 718.71 |

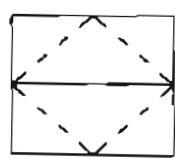
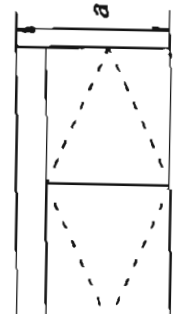
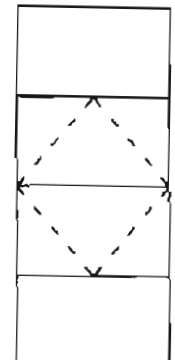
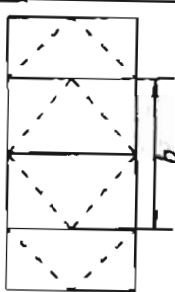

外框尺寸

每 100m²

洞口面积

用量 (kg)

外框用料规格

续前

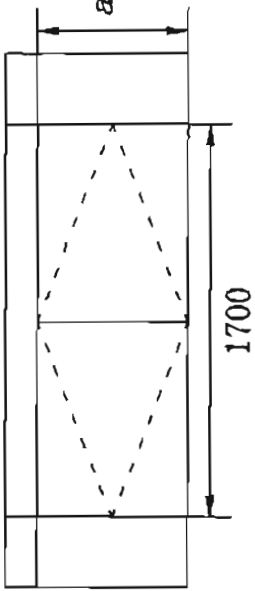
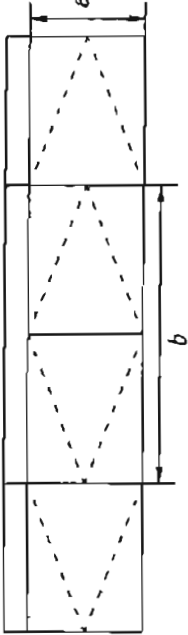
| 型式 | 有侧上亮双扇地弹门 | | | | | 有上亮四扇地弹门 | | | | |
|---------------------|--|---------------------|---------------------|---------------------|---------------------|---|-------------------------------|-------------------------------|-------------------------------|-------------------------------|
| |  | | | | |  | | | | |
| 外框尺寸 | 2650×2675 a=2100 | 2950×2675 a=2100 | 3250×2675 a=2100 | 2650×2975 a=2400 | 2950×2975 a=2400 | 3250×2975 a=2400 | 3250×2675 a=2100 b=1536 | 3250×2975 a=2400 b=1536 | 3550×2675 a=2100 b=1686 | 3550×2975 a=2400 b=1686 |
| 每 100m ² | 556.99 | 512.84 | 476.81 | 542.52 | 498.08 | 462.84 | 639.19 | 524.46 | 606.40 | 590.09 |
| 洞口面积 | 629.35 | 580.07 | 541.21 | 612.60 | 563.42 | 524.37 | 702.61 | 683.65 | 666.97 | 647.79 |
| 用量 (kg) | 618.40 | 575.05 | 539.58 | 601.06 | (557.59) | 522.03 | 682.59 | (664.28) | 648.31 | 629.33 |
| 外框用料规格 | 方管 101.6×44.5×2.0 | 方管 101.6×44.5×1.5 | 方管 76.2×44.5×2.0 | 方管 76.2×44.5×1.5 | 方管 101.6×44.5×2.0 | 方管 101.6×44.5×1.5 | 方管 76.2×44.5×2.0 | 方管 76.2×44.5×1.5 | 方管 101.6×44.5×2.0 | 方管 101.6×44.5×1.5 |

注：以上地弹门 101.6×44.5mm 方管、厚 1.5mm 为本定额采用型材断面。括号中数字，为定额采用同规格的数字。

续前

| 型式 | 单扇平开门 | | 有上亮平开门 | | 单扇平开窗 | | | | | | | |
|----|----------|---------------------------------|----------|--------|----------|---------------------------------|----------|--------|---------|--------|----------|----------|
| | 外框尺寸 | 每 100m ² 洞口面积用量 (kg) | 外框用料规格 | 38 系列 | 外框尺寸 | 每 100m ² 洞口面积用量 (kg) | 外框用料规格 | 38 系列 | | | | |
| | 650×2075 | 585.52 | 750×2075 | 539.28 | 850×2075 | (503.32) | 550×550 | 716.19 | 550×850 | 609.78 | 550×1150 | (550.58) |
| | 650×2575 | 557.42 | 750×2575 | 515.10 | 850×2575 | (482.19) | 550×2575 | 716.19 | 550×850 | 609.78 | 550×1150 | (550.58) |
| | 850×2075 | 539.28 | 750×2075 | 539.28 | 850×2075 | (503.32) | 550×2075 | 539.28 | 550×850 | 609.78 | 550×1150 | (550.58) |
| | 850×2575 | 482.19 | 750×2575 | 515.10 | 850×2575 | (482.19) | 550×2575 | 515.10 | 550×850 | 609.78 | 550×1150 | (550.58) |

| 型式 | 有上亮单扇平开窗 | | 有顶窗单扇平开窗 | | | | | | | | | |
|----|----------|---------------------------------|----------|--------|----------|---------------------------------|----------|--------|---------|--------|----------|--------|
| | 外框尺寸 | 每 100m ² 洞口面积用量 (kg) | 外框用料规格 | 38 系列 | 外框尺寸 | 每 100m ² 洞口面积用量 (kg) | 外框用料规格 | 38 系列 | | | | |
| | 550×850 | 648.08 | 550×1150 | 585.30 | 550×1450 | (547.63) | 550×1150 | 585.30 | 550×850 | 648.08 | 550×1750 | 614.33 |
| | 550×1750 | 438.52 | 550×1450 | 547.63 | 550×1150 | (547.63) | 550×1450 | 547.63 | 550×850 | 648.08 | 550×1750 | 614.33 |
| | 550×1150 | 585.30 | 550×1450 | 547.63 | 550×1150 | (547.63) | 550×1450 | 547.63 | 550×850 | 648.08 | 550×1750 | 614.33 |
| | 550×1450 | 547.63 | 550×1150 | 585.30 | 550×1450 | (547.63) | 550×1150 | 585.30 | 550×850 | 648.08 | 550×1750 | 614.33 |

续前

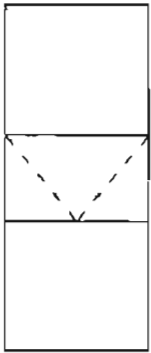
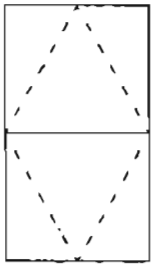
| 型式 | 有侧亮单扇平开窗 | | | | 双扇平开窗 | | | |
|--------------------------------|---|-----------|----------|-----------|---|---------|----------|-----------|
| |  | | | |  | | | |
| 外框尺寸 | 2050×850 | 2050×1150 | 2350×850 | 2350×1150 | 850×550 | 850×850 | 850×1150 | 1150×1150 |
| 每 100m ² 洞口面积用量(kg) | 382.17 | 311.54 | 351.75 | 281.47 | 842.51 | 723.49 | 670.78 | (554.49) |
| 外框用料规格 | 38 系列 | | | | | | | |

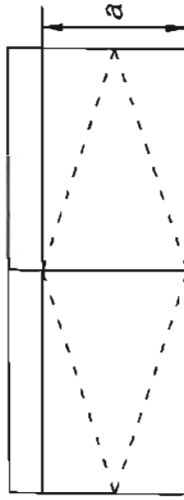
| 型式 | 有上亮双扇平开窗 | | | | | | | |
|--------------------------------|---|----------------------------|-----------------------------|-----------------------------|------------------------------|------------------------------|--|--|
| |  | | | | | | | |
| 外框尺寸 | 850×1150 <i>a</i> = 850 | 850×1450 <i>a</i> = 850 | 850×1750 <i>a</i> = 1150 | 1150×1450 <i>a</i> = 850 | 1150×1550 <i>a</i> = 1150 | 1150×1750 <i>a</i> = 1150 | | |
| 每 100m ² 洞口面积用量(kg) | 656.91 | 550.77 | 544.42 | 471.86 | 502.40 | | | |
| 外框用料规格 | 38 系列 | | | | | | | |

续前

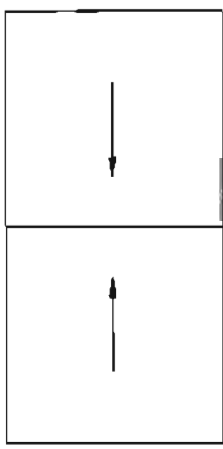
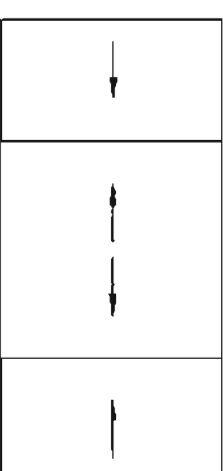
| 型式 | 双扇推拉窗 | | | | | 三扇推拉窗 | | | | |
|----------------------------------|---|-------------|-------------|-------------|-------------|---|-------------|-------------|-------------|-------------|
| |  | | | | |  | | | | |
| 外框尺寸 | 1750 × 1450 | 1750 × 1550 | 2050 × 1350 | 2050 × 1450 | 2050 × 1550 | 2950 × 1150 | 2950 × 1350 | 2950 × 1450 | 2950 × 1550 | 2950 × 1750 |
| 每 100m ² 洞口面积 用量 (kg) | 268.79 | 261.83 | 257.92 | 250.07 | 242.10 | 274.23 | 251.28 | 242.39 | 235.29 | 221.8 |
| 外框用料规格 | 60 系列 1.25~1.3mm 厚 | 318.34 | 314.40 | 303.86 | 294.11 | 307.21 | 309.12 | 297.52 | 287.69 | 250.48 |
| | 70 系列 1.3mm 厚 | 492.29 | 529.54 | 472.41 | 456.60 | 503.81 | 463.83 | (447.84) | 433.83 | 410.51 |
| | 90 系列 1.5mm 厚 | 568.79 | 554.63 | 545.12 | 528.23 | 511.03 | 582.59 | 537.47 | 502.93 | 476.98 |

续前

| 四扇推拉窗 | | | | | | | | | | | |
|--------------------|---------------------|-----------|-----------|-----------|-----------|-----------|-----------|-----------|-----------|-----------|--------|
| 型式 | 外框尺寸 | | | | | | | | 洞口面积 | | 外框用料规格 |
| | 每 100m ² | | | | | | | | 用量(kg) | | |
| | 2950×1150 | 2950×1350 | 2950×1450 | 2950×1550 | 2950×1750 | 3550×1150 | 3550×1350 | 3550×1450 | 3550×1550 | 3550×1750 | |
| 60 系列 1.25~1.3mm 厚 | 303.44 | 281.62 | 271.86 | 264.82 | 252.39 | 279.73 | 257.69 | 248.80 | 240.73 | 228.18 | |
| 70 系列 1.3mm 厚 | 376.94 | 349.89 | 338.40 | 328.65 | 312.62 | 348.71 | 320.45 | 308.85 | 299.01 | 282.82 | |
| 90 系列 1.35~1.4mm 厚 | 571.48 | 532.56 | 516.99 | (503.38) | 480.69 | 526.74 | 487.09 | 471.24 | 457.37 | 440.97 | |
| 90 系列 1.5mm 厚 | 666.09 | 622.24 | 605.12 | 568.79 | 563.45 | 611.96 | 567.26 | 549.40 | 534.04 | 507.20 | |

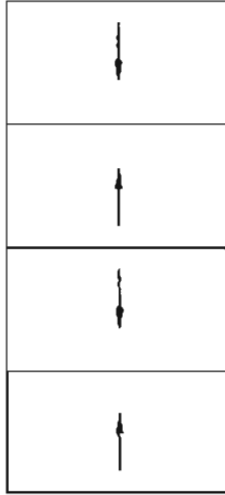

续前

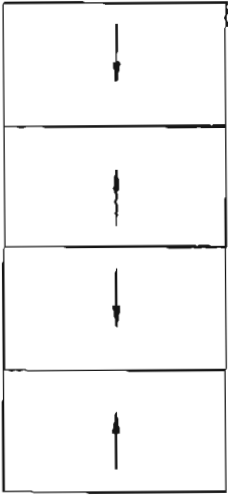
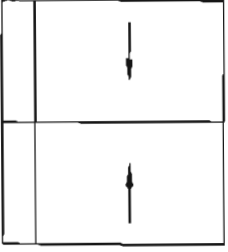
| 型式 | 四扇推拉窗 | | | | | | | | 有上亮双扇推拉窗 | |
|--------------------------------|--|-----------|-----------|-----------|-----------|-----------|-----------|-----------|---|--|
| |  | | | | | | | |  | |
| 外框尺寸 | 4150×1350 | 4150×1450 | 4150×1550 | 4150×1750 | 4450×1450 | 4450×1550 | 4750×1550 | 1150×1450 | 1450×1450 | |
| 每 100m ² 洞口面积用量(kg) | 241.05 | 231.15 | 223.99 | 211.34 | 224.64 | 217.46 | 210.90 | 422.43 | 375.49 | |
| 外框用料规格 | 60 系列 1.25~1.3mm 厚 | 287.50 | 278.55 | 262.26 | 280.09 | 270.15 | 262.67 | 492.84 | 445.43 | |
| | 70 系列 1.3mm 厚 | 454.18 | 438.55 | 424.50 | 401.07 | 425.49 | 399.86 | 721.97 | 639.00 | |
| | 90 系列 1.5mm 厚 | 528.05 | 509.95 | 494.37 | 467.31 | 494.69 | 464.42 | 789.09 | 710.14 | |

续前

| 有上亮双扇推拉窗 | | | | | | | | | | | | | | | | | | | | | | | | | | | | | | | |
|----------|-----------------------------|-------------------------|-------------------------|-------------------------|-------------------------|-------------------------|-------------------------|-------------------------|-------------------------|-------------------------|-------------------------|--------|--------|--------|--------|--------|--------|--------|--------|--------|--------|--------|--------|--------|--------|--------|--------|--------|----------|--------|--------|
| 型式 | | | | | | | | | | | | | | | | | | | | | | | | | | | | | | | |
| | 洞口面积 每 100m ² | 1150× 1550 a=1200 | 1450× 1550 a=1200 | 1750× 1550 a=1200 | 1150× 1750 a=1300 | 1450× 1750 a=1300 | 1750× 1750 a=1300 | 2050× 1750 a=1300 | 1150× 2050 a=1400 | 1450× 2050 a=1400 | 1750× 2050 a=1400 | | | | | | | | | | | | | | | | | | | | |
| 外框用料规格 | 用量(kg) | 60 系列 1.25~1.3mm 厚 | 70 系列 1.3mm 厚 | 90 系列 1.35~1.4mm 厚 | 90 系列 1.5mm 厚 | | | | | | | | | | | | | | | | | | | | | | | | | | |
| | 410.61 | 367.34 | 362.62 | 390.91 | 347.68 | 319.40 | 298.56 | 368.23 | 325.44 | 295.99 | 479.72 | 429.99 | 425.23 | 455.14 | 405.35 | 349.71 | 426.30 | 377.84 | 344.38 | 492.28 | 772.06 | 668.11 | 637.52 | 731.75 | 648.02 | 595.53 | 555.55 | 609.13 | (539.08) | 570.75 | 546.06 |

续前

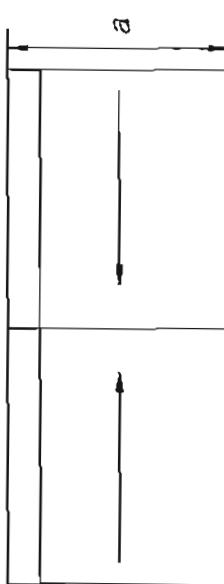
| 有上亮双扇推拉窗 | | | | | | | | | | |
|------------------|--|--------|--------|--------|-------------------------|-------------------------|-------------------------|-------------------------|-------------------------|-------------------------|
| 型式 |  | | | | | | | | | |
| | 外框尺寸 | 洞口面积 | 用量(kg) | 外框用料规格 | 2050× 2050 a=1400 | 2350× 2050 a=1400 | 2650× 2050 a=1400 | 1150× 2350 a=1600 | 1450× 2350 a=1600 | 1750× 2350 a=1600 |
| 60系列 1.25~1.3mm厚 | 275.66 | 259.84 | 248.02 | 351.57 | 307.23 | 278.46 | 257.32 | 241.93 | 337.88 | 294.26 |
| 70系列 1.3mm厚 | 321.35 | 303.41 | 290.00 | 406.29 | 327.64 | 323.41 | 299.43 | 281.97 | 389.37 | 340.03 |
| 90系列 1.35~1.4mm厚 | 458.90 | 433.86 | 414.38 | 580.27 | 509.47 | 462.26 | 428.55 | 403.23 | 555.93 | 484.98 |
| 90系列 1.5mm厚 | 508.38 | 479.18 | 456.97 | 651.10 | 567.87 | 514.33 | 475.36 | 441.07 | 623.61 | 542.57 |

续前

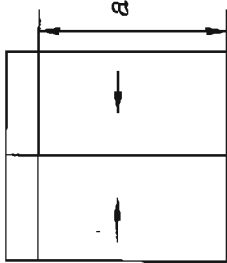
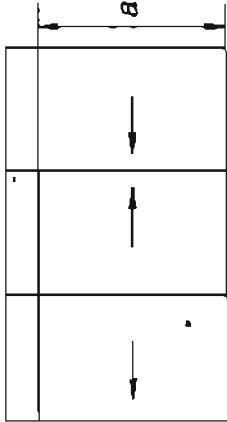
| 型式 | 有上亮三扇推拉门 | | | | | | | | | |
|---|---|----------------------------|---|----------------------------|----------------------------|----------------------------|----------------------------|----------------------------|----------------------------|----------------------------|
| | 有上亮双扇推拉门 | | 有上亮三扇推拉门 | | | | | | | |
| 外框尺寸 每 100m ² 洞口面积 用量(kg) 外框用料规格 |  | |  | | | | | | | |
| | 1750 X 2650 a = 1750 | 2050 X 2650 a = 1750 | 2950 X 1750 a = 1400 | 3550 X 1750 a = 1400 | 4150 X 1750 a = 1400 | 4450 X 1750 a = 1400 | 2950 X 2050 a = 1600 | 3550 X 2050 a = 1600 | 4150 X 2050 a = 1600 | 4450 X 2050 a = 1600 |
| 60 系列 1.25~1.3mm 厚 | 264.53 | 243.79 | 292.54 | 273.23 | 259.38 | 263.81 | 265.90 | 247.40 | 233.43 | 227.82 |
| 70 系列 1.3mm 厚 | 306.39 | 282.93 | 346.07 | 324.05 | 308.37 | 300.92 | 313.89 | 294.57 | 277.80 | 272.22 |
| 90 系列 1.35~1.4mm 厚 | 437.67 | 403.87 | 499.68 | 466.69 | 443.12 | 433.69 | (458.13) | 424.89 | 401.13 | 391.69 |
| 90 系列 1.5mm 厚 | 487.69 | 447.39 | 552.44 | 515.90 | 487.01 | 476.20 | 502.55 | 470.71 | 442.45 | 431.51 |

续前

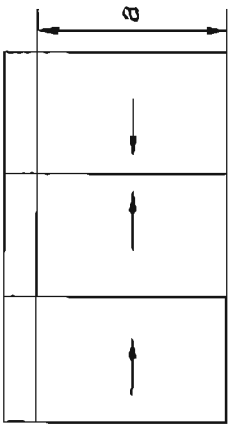
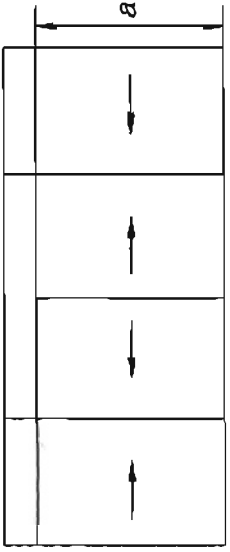
| 型式 | 有上亮三扇推拉门 | | | | 有上亮四扇推拉门 | | | | | |
|--|---|-------------------------|-------------------------|-------------------------|---|-------------------------|-------------------------|-------------------------|-------------------------|-------------------------|
| |  | | | |  | | | | | |
| 外框尺寸 | 4750× 2050 a=1600 | 2950× 2350 a=1700 | 3550× 2350 a=1700 | 2950× 2650 a=1750 | 2950× 1750 a=1400 | 3550× 1750 a=1400 | 4150× 1750 a=1400 | 4450× 1750 a=1400 | 2950× 2050 a=1600 | 3550× 2050 a=1600 |
| 每 100m ² 洞口面积 用量 (kg) | 223.15 | 252.27 | 232.70 | 328.39 | 317.40 | 293.37 | 276.67 | 270.16 | 289.90 | 268.57 |
| 外框用料规格 | 60 系列 1.25~1.3mm 厚 | 70 系列 1.3mm 厚 | 90 系列 1.35~1.4mm 厚 | 90 系列 1.5mm 厚 | | | | | | |
| 每 100m ² 洞口面积 用量 (kg) | 266.62 | 296.56 | 273.26 | 279.89 | 379.54 | 350.89 | 331.42 | 323.04 | 349.41 | 321.52 |
| 外框用料规格 | | | | | | | | | | |
| 每 100m ² 洞口面积 用量 (kg) | 383.31 | 425.09 | 389.79 | 398.56 | 554.84 | 512.65 | 482.51 | 470.46 | (512.48) | 470.16 |
| 外框用料规格 | | | | | | | | | | |
| 每 100m ² 洞口面积 用量 (kg) | 421.43 | 471.54 | 434.14 | 441.77 | 625.00 | 572.52 | 536.47 | 522.01 | 579.71 | 526.05 |

续前

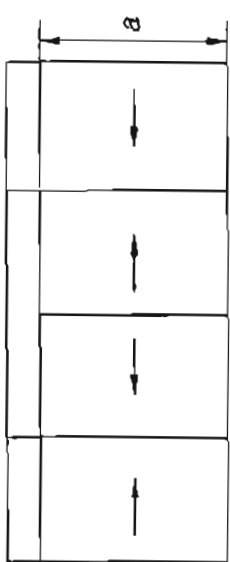
| 有上亮四扇推拉门 | | | | | |
|--------------------------|--|-------------------------|-------------------------|-------------------------|-------------------------|
| 型式 |  | | | | |
| 外框尺寸 | | | | | |
| 每 100m ² 洞口面积 | | | | | |
| 用量 (kg) | | | | | |
| 外框用料规格 | | | | | |
| 4150 × 2050 a = 1600 | 4450 × 2050 a = 1600 | 4750 × 2050 a = 1600 | 2950 × 2350 a = 1700 | 3550 × 2350 a = 1700 | 2950 × 2650 a = 1700 |
| 251.75 | 245.20 | 239.57 | 274.41 | 250.80 | 259.61 |
| 60 系列 1.25~1.3mm 厚 | 300.95 | 285.94 | 326.41 | 293.36 | 306.91 |
| 70 系列 1.3mm 厚 | 439.94 | 427.05 | 417.27 | 434.04 | 444.66 |
| 90 系列 1.35~1.4mm 厚 | 490.54 | 476.08 | 464.05 | 535.43 | 486.10 |
| 90 系列 1.5mm 厚 | | | | | 498.96 |

续前

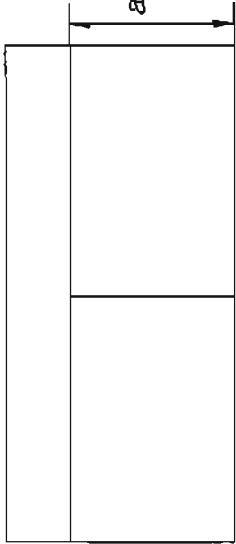
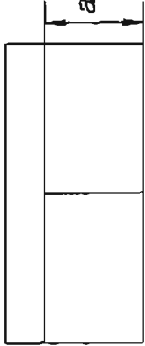
| 型式 | 三孔固定窗 | | | | | | 三孔固定窗 | | | |
|--|--|-------------------------|-------------------------|-------------------------|-------------------------|-------------------------|---|------------------------|-------------------------|-------------------------|
| 外框尺寸 每 100m ² 洞口面积 用量 (kg) 外框用料规格 |  | | | | | |  | | | |
| | 1150 × 2350 a = 1500 | 1450 × 1450 a = 1000 | 1450 × 1750 a = 1000 | 1450 × 2050 a = 1200 | 1450 × 2350 a = 1500 | 1150 × 2650 a = 1800 | 1150 × 1150 a = 800 | 1150 × 1450 a = 800 | 1150 × 1750 a = 1000 | 1150 × 2050 a = 1200 |
| 38 系列 方管 76.2 × 44.5 × 1.5mm | 253.10 | 280.86 | 247.93 | 231.40 | 222.06 | 246.73 | 348.57 | 311.91 | 277.28 | 261.28 |
| | 480.20 | 528.12 | 488.52 | 396.33 | 319.24 | 310.29 | — | — | — | 461.70 |

续前

| 单孔固定窗 | | | | | | | | | | |
|-------------------------------|---|----------|----------|-----------|-----------|-----------|----------|-----------|-----------|----------|
| 型式 |  | | | | | | | | | |
| 外框尺寸 | 550×550 | 550×1150 | 550×1750 | 1150×1150 | 1150×1750 | 1750×1750 | 1150×850 | 1150×1150 | 1150×1150 | 1450×850 |
| 每100m ² 洞口面积用量(kg) | 381.07 | 295.08 | 266.15 | 199.52 | 167.79 | 135.01 | 283.29 | 266.81 | 286.33 | 226.63 |
| 外框用料规格 | — | — | 572.87 | 429.65 | 361.15 | 290.59 | — | — | — | 563.19 |
| 38系列 | | | | | | | | | | |
| 方管 76.2×44.5×1.5mm | | | | | | | | | | |

续前

| 型式 外框尺寸 每 100m ² 洞口面积 用量 (kg) 外框用料规格 | 双孔固定窗 | | | |
|--|-----------|----------|-----------|-----------|
| | 1450×1450 | 1750×850 | 1750×1150 | 1750×1450 |
| 38 系列 方管 76.2×44.5×1.5mm | 231.96 | 258.29 | 226.36 | 207.19 |
| | 454.07 | 519.14 | 449.85 | 426.8 |

第十七章 油漆、涂料、裱糊工程

说 明

一、本定额中涂料、油漆工程均采用手工操作，喷塑、喷涂、喷油采用机械喷枪操作，实际施工操作方法不同时，均按本定额执行。

二、油漆项目中，已包括钉眼刷防锈漆的工、料并综合了各种油漆的颜色，设计油漆颜色与定额不符时，人工、材料均不调整。

三、本定额已综合考虑分色及门窗内外分色的因素，如果需做美术图案者，可按实计算。

四、定额中规定的喷、涂刷的遍数，如与设计不同时，可按每增减一遍相应子目执行。石膏板面套用抹灰面定额

五、本定额对硝基清漆磨退出亮定额子目未具体要求刷理遍数，但应达到漆膜面上的白雾光消除、磨退出亮。

六、色聚氨酯漆已经综合考虑不同色彩的因素，均按本定额执行。

七、本定额抹灰面乳胶漆、裱糊墙纸饰面是根据现行工艺，将墙面封油刮腻子、清油封底、乳胶漆涂刷及墙纸裱糊分列子目，本定额乳胶漆、裱糊墙纸子目已包括再次找补腻子在内。

八、浮雕喷涂料小点、大点规格划分如下：小点指点面积在 1.2cm^2 以下；大点指点面积在 1.2cm^2 以上（含 1.2cm^2 ）。

九、涂料定额是按常规品种编制的，设计用的品种与定额不符，单价换算，可以根据不同的涂料调整定额含量，其余不变。

十、木材面油漆设计有漂白处理时，由甲、乙双方另行协商。

十一、涂刷金属面防火涂料厚度应达到国家防火规范的要求。

工程量计算规则

一、天棚、墙、柱、梁面的喷（刷）涂料和抹灰面乳胶漆，工程量按实喷（刷）面积计算，但不扣除 0.3m^2 以内的孔洞面积。

二、木材面油漆

各种木材面的油漆工程量按构件的工程量乘以相应系数计算，其具体系数如下：

1. 套用单层木门定额的项目工程量乘以下列系数。

套用单层木门定额工程量系数表

| 项目名称 | 系数 | 工程量计算方法 |
|----------------|------|---------|
| 单层木门 | 1.00 | 按洞口面积计算 |
| 带上亮木门 | 0.96 | |
| 双层（一玻一纱）木门 | 1.36 | |
| 单层全玻门 | 0.83 | |
| 单层半玻门 | 0.90 | |
| 不包括门套的单层木扇 | 0.81 | |
| 凹凸线条几何图案造型单层木门 | 1.05 | |
| 木百叶门 | 1.50 | |
| 半木百叶门 | 1.25 | |
| 厂库房木大门、钢木大门 | 1.30 | |
| 双层（单裁口）木门 | 2.00 | |

注：1. 门、窗贴脸、披水条、盖口条的油漆已包括在相应定额内，不予调整。

2. 双扇木门按相应单扇木门项目乘以系数 0.9。

3. 厂库房木大门、钢木大门上的钢骨架、零星铁件油漆已包含在系数内，不另计算。

2. 套用单层木窗定额的项目工程量乘以下列系数。

套用单层木窗定额工程量系数表

| 项目名称 | 系数 | 工程量计算方法 |
|-------------|------|---------|
| 单层玻璃窗 | 1.00 | 按洞口面积计算 |
| 双层（一玻一纱）窗 | 1.36 | |
| 双层（单裁口）窗 | 2.00 | |
| 三层（二玻一纱）窗 | 2.60 | |
| 单层组合窗 | 0.83 | |
| 双层组合窗 | 1.13 | |
| 木百合窗 | 1.50 | |
| 不包括窗套的单层木窗扇 | 0.81 | |

3. 套用木扶手定额的项目工程量乘以下列系数。

套用木扶手定额工程量系数表

| 项目名称 | 系数 | 工程量计算方法 |
|----------------|------|---------|
| 木扶手（不带托板） | 1.00 | 按延长米 |
| 木扶手（带托板） | 2.60 | |
| 窗帘盒（箱） | 2.04 | |
| 窗帘棍 | 0.35 | |
| 装饰线条宽在 150mm 内 | 0.35 | |
| 装饰线条宽在 150mm 外 | 0.52 | |
| 封檐板、顺水板 | 1.74 | |

4. 套用其它木材面定额的项目工程量乘以下列系数。

套用其它木材面定额工程量系数表

| 项目名称 | 系数 | 工程量计算方法 |
|--------------|------|------------------|
| 纤维板、木板、胶合板天棚 | 1.00 | 长×宽 |
| 木方格吊顶天棚 | 1.20 | |
| 鱼鳞板墙 | 2.48 | |
| 暖气罩 | 1.28 | |
| 木间壁木隔断 | 1.90 | 外围面积 长×（斜长）×高 |
| 玻璃间壁露明墙筋 | 1.65 | |
| 木栅栏、木栏杆（带扶手） | 1.82 | |
| 零星木装修 | 1.10 | 展开面积 |

5. 套用木墙裙定额的项目工程量乘以下列系数。

套用木墙裙定额工程量系数表

| 项目名称 | 系数 | 工程量计算方法 |
|----------------|------|---------|
| 木墙裙 | 1.00 | 净长×高 |
| 有凹凸、线条几何图案的木墙裙 | 1.05 | |

6. 踢脚线按延长米计算，如踢脚线与墙裙油漆材料相同，应合并在墙裙工程量中。
7. 橱、台、柜工程量计算按展开面积计算。零星木装修、梁、柱饰面按展开面积计算。
8. 窗台板、筒子板（门、窗套），不论有无拼花图案和线条均按展开面积计算。
9. 套用木地板定额的项目工程量乘以下列系数。

套用木地板定额工程量系数表

| 项目名称 | 系数 | 工程量计算方法 |
|------------|------|---------|
| 木地板 | 1.00 | 长×宽 |
| 木楼梯（不包括底面） | 2.30 | 水平投影面积 |

三、抹灰面、构件面油漆、涂料、刷浆

1. 抹灰面的油漆、涂料、刷浆的工程量=抹灰的工程量。
2. 混凝土板底、预制混凝土构件仅油漆、涂料、刷浆的工程量按下列方法计算，套抹灰面相应子目。

套抹灰面定额工程量计算表

| 项目名称 | 系数 | 工程量计算方法 | |
|---------------|--------|------------------|---------------------|
| 槽形板、混凝土折板底面 | 1.30 | 长×宽 | |
| 有梁板底（含梁底、侧面） | 1.30 | | |
| 混凝土板式楼梯底（斜板） | 1.18 | 水平投影面积 | |
| 混凝土板式楼梯底（锯齿形） | 1.50 | | |
| 混凝土花格窗、栏杆 | 2.00 | 长×宽 | |
| 遮阳板、栏板 | 2.10 | 长×宽（高） | |
| 混凝土预制构件 | 屋架、天窗架 | 40m ² | 每 m ³ 构件 |
| | 柱、梁、支撑 | 12m ² | |
| | 其它 | 20m ² | |

四、金属面油漆

1. 套用单层钢门窗定额的项目工程量乘以下列系数。

套用单层钢门窗定额工程量计算表

| 项目名称 | 系数 | 工程量计算方法 |
|--------------|------|----------|
| 单层钢门窗 | 1.00 | 洞口面积 |
| 双层钢门窗 | 1.50 | |
| 单钢门窗带纱门窗扇 | 1.10 | |
| 钢百页门窗 | 2.74 | |
| 半截百页钢门 | 2.22 | |
| 满钢门或包铁皮门 | 1.63 | |
| 钢折叠门 | 2.30 | 框(扇)外围面积 |
| 射线防护门 | 3.00 | |
| 厂库房平开、推拉门 | 1.70 | |
| 间壁 | 1.90 | 长×宽 |
| 平板屋面 | 0.74 | 斜长×宽 |
| 瓦垄板屋面 | 0.89 | |
| 镀锌铁皮排水、伸缩缝盖板 | 0.78 | 展开面积 |
| 吸气罩 | 1.63 | 水平投影面积 |

2. 其它金属面油漆，按构件油漆部分表面积计算。

3. 套用金属面定额的项目：原材料每米重量 5kg 以内为小型构件，防火涂料用量乘以系数 1.02；人工乘以系数 1.1；网架上刷防火涂料时，人工乘以系数 1.4。

五、刷防火涂料计算规则如下：

1. 隔壁、护壁木龙骨按其面层正立面投影面积计算。
2. 柱木龙骨按其面层外围面积计算。
3. 天棚龙骨按其水平投影面积计算。
4. 木地板中木龙骨及木龙骨带毛地板按地板面积计算。
5. 隔壁、护壁、柱、天棚面层及木地板刷防火涂料，执行其它木材面刷防火涂料相应子目。

17.1 油漆、涂料

17.1.1 木材面油漆

17.1.1.1 调和漆

工作内容：清扫、磨砂纸、刷底油一遍、满刮腻子、刷调和漆二遍等。

计量单位：表中所示

| 定额编号 | | | | 17-1 | | 17-2 | | 17-3 | | | |
|------|----------|-------------|----------------|-------|--------|------------------|--------|-------|--------|------|-------|
| 项 目 | | | | 单 位 | 单 价 | 底油一遍、刮腻子、调和漆二遍 | | | | | |
| | | | | | | 单层木门 | | 单层木窗 | | 扶手 | |
| | | | | | | 10m ² | | | | 10m | |
| | | | | | | | | | | | |
| 综合单价 | | | | 元 | 334.40 | 320.40 | 66.41 | | | | |
| 其 中 | 人 工 费 | | | 元 | 182.75 | 182.75 | 42.50 | | | | |
| | 材 料 费 | | | 元 | 84.03 | 70.03 | 8.18 | | | | |
| | 机 械 费 | | | 元 | — | — | — | | | | |
| | 管 理 费 | | | 元 | 45.69 | 45.69 | 10.63 | | | | |
| | 利 润 | | | 元 | 21.93 | 21.93 | 5.10 | | | | |
| 一类工 | | | | 工日 | 85.00 | 2.15 | 182.75 | 2.15 | 182.75 | 0.50 | 42.50 |
| 材 料 | 12030107 | 油漆溶剂油 | kg | 14.00 | 1.11 | 15.54 | 0.93 | 13.02 | 0.11 | 1.54 | |
| | 04090801 | 石膏粉 325目 | kg | 0.42 | 0.50 | 0.21 | 0.42 | 0.18 | 0.05 | 0.02 | |
| | 11111718 | 酚醛无光调和漆(底漆) | kg | 13.00 | 2.50 | 32.50 | 2.08 | 27.04 | 0.24 | 3.12 | |
| | 11112503 | 调和漆 | kg | 13.00 | 2.20 | 28.60 | 1.83 | 23.79 | 0.21 | 2.73 | |
| | 11111715 | 酚醛清漆 | kg | 13.00 | 0.18 | 2.34 | 0.15 | 1.95 | 0.02 | 0.26 | |
| | 03270202 | 砂纸 | 张 | 1.10 | 4.20 | 4.62 | 3.50 | 3.85 | 0.40 | 0.44 | |
| | 02270105 | 白布 | m ² | 4.00 | 0.03 | 0.12 | 0.03 | 0.12 | 0.01 | 0.04 | |
| | | 其它材料费 | 元 | | | 0.10 | | 0.08 | | 0.03 | |

工作内容：同前。

计量单位：表中所示

| 定额编号 | | | | 17-4 | | 17-5 | | | |
|------|----------|-------------|----------------|-------|--------|------------------|--------|------|-------|
| 项 目 | | | | 单 位 | 单 价 | 底油一遍、刮腻子、调和漆二遍 | | | |
| | | | | | | 其它木材面 | | 踢脚线 | |
| | | | | | | 10m ² | | 10m | |
| | | | | | | | | | |
| 综合单价 | | | | 元 | 206.57 | 38.89 | | | |
| 其 中 | 人 工 费 | | | 元 | 119.85 | 22.10 | | | |
| | 材 料 费 | | | 元 | 42.38 | 8.61 | | | |
| | 机 械 费 | | | 元 | — | — | | | |
| | 管 理 费 | | | 元 | 29.96 | 5.53 | | | |
| | 利 润 | | | 元 | 14.38 | 2.65 | | | |
| 一类工 | | | | 工日 | 85.00 | 1.41 | 119.85 | 0.26 | 22.10 |
| 材 料 | 12030107 | 油漆溶剂油 | kg | 14.00 | 0.56 | 7.84 | 0.12 | 1.68 | |
| | 04090801 | 石膏粉 325目 | kg | 0.42 | 0.25 | 0.11 | 0.05 | 0.02 | |
| | 11111718 | 酚醛无光调和漆(底漆) | kg | 13.00 | 1.26 | 16.38 | 0.25 | 3.25 | |
| | 11112503 | 调和漆 | kg | 13.00 | 1.11 | 14.43 | 0.22 | 2.86 | |
| | 11111715 | 酚醛清漆 | kg | 13.00 | 0.09 | 1.17 | 0.02 | 0.26 | |
| | 03270202 | 砂纸 | 张 | 1.10 | 2.10 | 2.31 | 0.42 | 0.46 | |
| | 02270105 | 白布 | m ² | 4.00 | 0.02 | 0.08 | 0.01 | 0.04 | |
| | | 其它材料费 | 元 | | | 0.06 | | 0.04 | |

工作内容：刷酚醛调和漆一遍。

计量单位：10m²

| 定额编号 | | | | 17-6 | | 17-7 | | | |
|--------|----------|-------|----|-------|--------|----------|-------|-------|-------|
| 项 目 | | | | 单 位 | 单 价 | 每增加一遍调和漆 | | | |
| | | | | | | 单层木门 | | 单层木窗 | |
| | | | | | | 数量 | 合计 | 数量 | 合计 |
| 综合单价 | | | | 元 | 103.69 | | 97.83 | | |
| 其中 | 人工费 | | | 元 | 50.15 | | 50.15 | | |
| | 材料费 | | | 元 | 34.98 | | 29.12 | | |
| | 机械费 | | | 元 | — | | — | | |
| | 管理费 | | | 元 | 12.54 | | 12.54 | | |
| | 利润 | | | 元 | 6.02 | | 6.02 | | |
| 一类工 | | | | 工日 | 85.00 | 0.59 | 50.15 | 0.59 | 50.15 |
| 材 料 | 11112503 | 调和漆 | kg | 13.00 | 2.50 | 32.50 | 2.09 | 27.17 | |
| | 12030107 | 油漆溶剂油 | kg | 14.00 | 0.13 | 1.82 | 0.10 | 1.40 | |
| | 03270202 | 砂纸 | 张 | 1.10 | 0.60 | 0.66 | 0.50 | 0.55 | |

工作内容：同前。

计量单位：表中所示

| 定额编号 | | | | 17-8 | | 17-9 | | 17-10 | | | |
|--------|----------|-------|----|-------|-------|----------|-------|------------------|-------|------|------|
| 项 目 | | | | 单 位 | 单 价 | 每增加一遍调和漆 | | | | | |
| | | | | | | 木扶手 | | 其它木材面 | | 踢脚线 | |
| | | | | | | 10m | | 10m ² | | 10m | |
| | | | | | | 数量 | 合计 | 数量 | 合计 | 数量 | 合计 |
| 综合单价 | | | | 元 | 20.84 | | 66.46 | | 15.16 | | |
| 其中 | 人工费 | | | 元 | 12.75 | | 35.70 | | 8.50 | | |
| | 材料费 | | | 元 | 3.37 | | 17.55 | | 3.51 | | |
| | 机械费 | | | 元 | — | | — | | — | | |
| | 管理费 | | | 元 | 3.19 | | 8.93 | | 2.13 | | |
| | 利润 | | | 元 | 1.53 | | 4.28 | | 1.02 | | |
| 一类工 | | | | 工日 | 85.00 | 0.15 | 12.75 | 0.42 | 35.70 | 0.10 | 8.50 |
| 材 料 | 11112503 | 调和漆 | kg | 13.00 | 0.24 | 3.12 | 1.26 | 16.38 | 0.25 | 3.25 | |
| | 12030107 | 油漆溶剂油 | kg | 14.00 | 0.01 | 0.14 | 0.06 | 0.84 | 0.01 | 0.14 | |
| | 03270202 | 砂纸 | 张 | 1.10 | 0.10 | 0.11 | 0.30 | 0.33 | 0.11 | 0.12 | |

17.1.1.2 磁漆

工作内容：清扫、磨砂纸、刷底油一遍、满刮腻子、刷调和漆二遍、磁漆一遍。

计量单位：表中所示

| 定额编号 | | | | 17-11 | | 17-12 | | 17-13 | | 17-14 | | | |
|------|----------|-------------|----------------|-------|--------|---------------------|--------|-------|--------|------------------|--------|-------|--------|
| 项 目 | | | | 单 位 | 单 价 | 底油一遍、刮腻子、调和漆二遍、磁漆一遍 | | | | | | | |
| | | | | | | 单层木门 | | 单层木窗 | | 木扶手 | | 其它木材面 | |
| | | | | | | 10m ² | | 10m | | 10m ² | | | |
| | | | | | | 数量 | 合计 | 数量 | 合计 | 数量 | 合计 | 数量 | 合计 |
| 综合单价 | | | | 元 | 435.75 | | 414.25 | | 92.78 | | 281.23 | | |
| 其中 | 人工费 | | | 元 | 224.40 | | 224.40 | | 58.65 | | 158.10 | | |
| | 材料费 | | | 元 | 128.32 | | 106.82 | | 12.43 | | 64.63 | | |
| | 机械费 | | | 元 | — | | — | | — | | — | | |
| | 管理费 | | | 元 | 56.10 | | 56.10 | | 14.66 | | 39.53 | | |
| | 利润 | | | 元 | 26.93 | | 26.93 | | 7.04 | | 18.97 | | |
| 一类工 | | | | 工日 | 85.00 | 2.64 | 224.40 | 2.64 | 224.40 | 0.69 | 58.65 | 1.86 | 158.10 |
| 材 料 | 11111718 | 酚醛无光调和漆(底漆) | kg | 13.00 | 5.00 | 65.00 | 4.16 | 54.08 | 0.48 | 6.24 | 2.52 | 32.76 | |
| | 11111503 | 醇酸磁漆 | kg | 18.00 | 2.10 | 37.80 | 1.75 | 31.50 | 0.20 | 3.60 | 1.06 | 19.08 | |
| | 11111715 | 酚醛清漆 | kg | 13.00 | 0.18 | 2.34 | 0.15 | 1.95 | 0.02 | 0.26 | 0.09 | 1.17 | |
| | 12030107 | 油漆溶剂油 | kg | 14.00 | 1.13 | 15.82 | 0.94 | 13.16 | 0.11 | 1.54 | 0.57 | 7.98 | |
| | 11450513 | 醇酸漆稀释剂 X6 | kg | 15.00 | 0.11 | 1.65 | 0.09 | 1.35 | 0.01 | 0.15 | 0.05 | 0.75 | |
| | 04090801 | 石膏粉 325目 | kg | 0.42 | 0.50 | 0.21 | 0.42 | 0.18 | 0.05 | 0.02 | 0.25 | 0.11 | |
| | 03270202 | 砂纸 | 张 | 1.10 | 4.80 | 5.28 | 4.00 | 4.40 | 0.50 | 0.55 | 2.40 | 2.64 | |
| | 02270105 | 白布 | m ² | 4.00 | 0.03 | 0.12 | 0.03 | 0.12 | 0.01 | 0.04 | 0.02 | 0.08 | |
| | | 其它材料费 | 元 | | | 0.10 | | 0.08 | | 0.03 | | 0.06 | |

工作内容：清扫、磨砂纸、刷底油一遍、满刮腻子、刷调和漆二遍、磁漆一遍等全部操作过程。

计量单位：10m

| 定额编号 | | | | 17-15 | | | |
|------|----------|-------------|----|-------|-------|----------------|-------|
| 项 目 | | | | 单 位 | 单 价 | 刷底油、调和漆二遍、磁漆一遍 | |
| | | | | | | 踢脚线 | |
| | | | | | | 数量 | 合计 |
| | | | | | | | |
| 综合单价 | | | | 元 | 55.83 | | |
| 其中 | 人工费 | | | 元 | 31.45 | | |
| | 材料费 | | | 元 | 12.75 | | |
| | 机械费 | | | 元 | — | | |
| | 管理费 | | | 元 | 7.86 | | |
| | 利润 | | | 元 | 3.77 | | |
| 一类工 | | | | 工日 | 85.00 | 0.37 | 31.45 |
| 材 料 | 11111718 | 酚醛无光调和漆(底漆) | kg | 13.00 | 0.50 | 6.50 | |
| | 11111503 | 醇酸磁漆 | kg | 18.00 | 0.21 | 3.78 | |
| | 11111715 | 酚醛清漆 | kg | 13.00 | 0.02 | 0.26 | |
| | 12030107 | 油漆溶剂油 | kg | 14.00 | 0.12 | 1.68 | |
| | 11450513 | 醇酸漆稀释剂 X6 | kg | 15.00 | 0.01 | 0.15 | |
| | 04090801 | 石膏粉 325目 | kg | 0.42 | 0.05 | 0.02 | |
| | | 其它材料费 | 元 | | | 0.36 | |

工作内容：刷醇酸磁漆一遍。

计量单位：10m²

| 定额编号 | | | 17-16 | | 17-17 | | | |
|------|----------|-----------|-------|--------|-----------|--------|------|-------|
| 项 目 | | | 单 位 | 单 价 | 每增加一遍醇酸磁漆 | | | |
| | | | | | 单层木门 | | 单层木窗 | |
| | | | | | 数量 | 合计 | 数量 | 合计 |
| 综合单价 | | | 元 | 131.63 | | 124.14 | | |
| 其中 | 人工费 | | 元 | 67.15 | | 67.15 | | |
| | 材料费 | | 元 | 39.63 | | 32.14 | | |
| | 机械费 | | 元 | — | | — | | |
| | 管理费 | | 元 | 16.79 | | 16.79 | | |
| | 利润 | | 元 | 8.06 | | 8.06 | | |
| 一类工 | | | 工日 | 85.00 | 0.79 | 67.15 | 0.79 | 67.15 |
| 材 料 | 11111503 | 醇酸磁漆 | kg | 18.00 | 1.89 | 34.02 | 1.58 | 28.44 |
| | 11450513 | 醇酸漆稀释剂 X6 | kg | 15.00 | 0.33 | 4.95 | 0.21 | 3.15 |
| | 03270202 | 砂纸 | 张 | 1.10 | 0.60 | 0.66 | 0.50 | 0.55 |

工作内容：同前。

计量单位：表中所示

| 定额编号 | | | 17-18 | | 17-19 | | 17-20 | | | |
|------|----------|-----------|-------|-------|-----------|-------|------------------|-------|------|-------|
| 项 目 | | | 单 位 | 单 价 | 每增加一遍醇酸磁漆 | | | | | |
| | | | | | 木扶手 | | 其它木材面 | | 踢脚线 | |
| | | | | | 10m | | 10m ² | | 10m | |
| | | | | | 数量 | 合计 | 数量 | 合计 | 数量 | 合计 |
| 综合单价 | | | 元 | 28.25 | | 85.04 | | 17.76 | | |
| 其中 | 人工费 | | 元 | 17.85 | | 47.60 | | 10.20 | | |
| | 材料费 | | 元 | 3.80 | | 19.83 | | 3.79 | | |
| | 机械费 | | 元 | — | | — | | — | | |
| | 管理费 | | 元 | 4.46 | | 11.90 | | 2.55 | | |
| | 利润 | | 元 | 2.14 | | 5.71 | | 1.22 | | |
| 一类工 | | | 工日 | 85.00 | 0.21 | 17.85 | 0.56 | 47.60 | 0.12 | 10.20 |
| 材 料 | 11111503 | 醇酸磁漆 | kg | 18.00 | 0.18 | 3.24 | 0.95 | 17.10 | 0.19 | 3.42 |
| | 11450513 | 醇酸漆稀释剂 X6 | kg | 15.00 | 0.03 | 0.45 | 0.16 | 2.40 | 0.02 | 0.30 |
| | 03270202 | 砂纸 | 张 | 1.10 | 0.10 | 0.11 | 0.30 | 0.33 | | |
| | | 其它材料费 | 元 | | | | | | | 0.07 |

17.1.1.3 清漆

工作内容：清扫、磨砂纸、刷底油一遍、润油粉、清刮腻子、油色、刷酚醛清漆三遍等。

计量单位：表中所示

| 定 额 编 号 | | | | 17-21 | | 17-22 | | 17-23 | | 17-24 | | | |
|-------------|----------|----------|--|----------------|--------|------------------|--------|-------|--------|------------------|--------|-------|--------|
| 项 目 | | | | 单 位 | 单 价 | 润油粉、刮腻子、油色、清漆三遍 | | | | | | | |
| | | | | | | 单层木门 | | 单层木窗 | | 木扶手 | | 其它木材面 | |
| | | | | | | 10m ² | | 10m | | 10m ² | | | |
| | | | | | | 数量 | 合计 | 数量 | 合计 | 数量 | 合计 | 数量 | 合计 |
| 综合单价 | | | | 元 | 590.44 | | 573.98 | | 146.07 | | 423.97 | | |
| 其中 | 人工费 | | | 元 | 357.00 | | 357.00 | | 99.45 | | 272.00 | | |
| | 材料费 | | | 元 | 101.35 | | 84.89 | | 9.83 | | 51.33 | | |
| | 机械费 | | | 元 | — | | — | | — | | — | | |
| | 管理费 | | | 元 | 89.25 | | 89.25 | | 24.86 | | 68.00 | | |
| | 利润 | | | 元 | 42.84 | | 42.84 | | 11.93 | | 32.64 | | |
| 一类工 | | | | 工日 | 85.00 | 4.20 | 357.00 | 4.20 | 357.00 | 1.17 | 99.45 | 3.20 | 272.00 |
| 材 料 | 11111715 | 酚醛清漆 | | kg | 13.00 | 4.10 | 53.30 | 3.42 | 44.46 | 0.39 | 5.07 | 2.07 | 26.91 |
| | 12030107 | 油漆溶剂油 | | kg | 14.00 | 2.56 | 35.84 | 2.16 | 30.24 | 0.25 | 3.50 | 1.30 | 18.20 |
| | 11430327 | 钛白粉 | | kg | 0.85 | 1.87 | 1.59 | 1.56 | 1.33 | 0.18 | 0.15 | 0.94 | 0.80 |
| | 04090801 | 石膏粉 325目 | | kg | 0.42 | 0.53 | 0.22 | 0.44 | 0.18 | 0.05 | 0.02 | 0.27 | 0.11 |
| | 02290505 | 麻丝 | | kg | 8.60 | 0.36 | 3.10 | 0.30 | 2.58 | 0.04 | 0.34 | 0.18 | 1.55 |
| | 03270202 | 砂纸 | | 张 | 1.10 | 6.00 | 6.60 | 5.00 | 5.50 | 0.60 | 0.66 | 3.00 | 3.30 |
| | 02270105 | 白布 | | m ² | 4.00 | 0.05 | 0.20 | 0.05 | 0.20 | 0.01 | 0.04 | 0.04 | 0.16 |
| | | 其它材料费 | | | 元 | | | 0.50 | | 0.40 | | 0.05 | |

工作内容：同前。

计量单位：10m

| 定 额 编 号 | | | | 17-25 | | | | |
|-------------|----------|----------|--|-------|-------|---------------------|------|-------|
| 项 目 | | | | 单 位 | 单 价 | 润油粉一遍、刮腻子、刷色油、刷清漆三遍 | | |
| | | | | | | 踢脚线 | | |
| | | | | | | 数量 | 合计 | |
| 综合单价 | | | | 元 | 87.81 | | | |
| 其中 | 人工费 | | | 元 | 56.95 | | | |
| | 材料费 | | | 元 | 9.79 | | | |
| | 机械费 | | | 元 | — | | | |
| | 管理费 | | | 元 | 14.24 | | | |
| | 利润 | | | 元 | 6.83 | | | |
| 一类工 | | | | 工日 | 85.00 | 0.67 | | 56.95 |
| 材 料 | 11111715 | 酚醛清漆 | | kg | 13.00 | 0.41 | | 5.33 |
| | 12030107 | 油漆溶剂油 | | kg | 14.00 | 0.27 | | 3.78 |
| | 11430327 | 钛白粉 | | kg | 0.85 | 0.19 | | 0.16 |
| | 04090801 | 石膏粉 325目 | | kg | 0.42 | 0.05 | | 0.02 |
| | | 其它材料费 | | | 元 | | 0.50 | |

工作内容：刷清漆一遍。

计量单位：表中所示

| 定额编号 | | | | 17-26 | | 17-27 | | 17-28 | | 17-29 | | | |
|------|----------|-------|----|-------|-------|------------------|-------|-------|-------|------------------|-------|-------|-------|
| 项 目 | | | | 单 位 | 单 价 | 每增加一遍 | | | | | | | |
| | | | | | | 清漆 | | | | | | | |
| | | | | | | 单层木门 | | 单层木窗 | | 木扶手 | | 其它木材面 | |
| | | | | | | 10m ² | | 10m | | 10m ² | | | |
| | | | | | | 数量 | 合计 | 数量 | 合计 | 数量 | 合计 | 数量 | 合计 |
| 综合单价 | | | | 元 | 56.80 | | 54.06 | | 13.84 | | 44.84 | | |
| 其中 | 人工费 | | | 元 | 29.75 | | 29.75 | | 8.50 | | 27.20 | | |
| | 材料费 | | | 元 | 16.04 | | 13.30 | | 2.19 | | 7.58 | | |
| | 机械费 | | | 元 | — | | — | | — | | — | | |
| | 管理费 | | | 元 | 7.44 | | 7.44 | | 2.13 | | 6.80 | | |
| | 利润 | | | 元 | 3.57 | | 3.57 | | 1.02 | | 3.26 | | |
| 一类工 | | | | 工日 | 85.00 | 0.35 | 29.75 | 0.35 | 29.75 | 0.10 | 8.50 | 0.32 | 27.20 |
| 材料 | 12030107 | 油漆溶剂油 | kg | 14.00 | 0.17 | 2.38 | 0.14 | 1.96 | 0.04 | 0.56 | 0.06 | 0.84 | |
| | 11111715 | 酚醛清漆 | kg | 13.00 | 1.00 | 13.00 | 0.83 | 10.79 | 0.10 | 1.30 | 0.51 | 6.63 | |
| | 03270202 | 砂纸 | 张 | 1.10 | 0.60 | 0.66 | 0.50 | 0.55 | 0.30 | 0.33 | 0.10 | 0.11 | |

工作内容：同前。

计量单位：10m

| 定额编号 | | | | 17-30 | | | | | | | |
|------|----------|-------|----|-------|-------|-------|--|------|------|--|--|
| 项 目 | | | | 单 位 | 单 价 | 每增减一遍 | | | | | |
| | | | | | | 酚醛清漆 | | | | | |
| | | | | | | 踢脚线 | | | | | |
| | | | | | | 数量 | | | 合计 | | |
| 综合单价 | | | | 元 | 8.47 | | | | | | |
| 其中 | 人工费 | | | 元 | 5.10 | | | | | | |
| | 材料费 | | | 元 | 1.48 | | | | | | |
| | 机械费 | | | 元 | — | | | | | | |
| | 管理费 | | | 元 | 1.28 | | | | | | |
| | 利润 | | | 元 | 0.61 | | | | | | |
| 一类工 | | | | 工日 | 85.00 | 0.06 | | | 5.10 | | |
| 材料 | 11111715 | 酚醛清漆 | kg | 13.00 | 0.10 | | | 1.30 | | | |
| | 12030107 | 油漆溶剂油 | kg | 14.00 | 0.01 | | | 0.14 | | | |
| | | 其它材料费 | 元 | - | 0.04 | | | | | | |

17.1.1.4 聚氨酯漆

工作内容：清扫、磨砂纸、刷底油一遍、润油粉(色)、满刮腻子、刷(喷)聚氨酯清漆三遍等全部操作过程。

计量单位：10m²

| 定额编号 | | | | 17-31 | | 17-32 | | | |
|------|----------|---------------|--|-------|--------|---------------|--------|--------|--------|
| 项 目 | | | | 单 位 | 单 价 | 润油粉、刮腻子、聚氨酯清漆 | | | |
| | | | | | | 双组分混合型 | | 三组分混合型 | |
| | | | | | | 三遍 | | | |
| | | | | | | 单层木门 | | | |
| | | | | | | 数量 | 合计 | 数量 | 合计 |
| 综合单价 | | | | 元 | 831.00 | | 720.28 | | |
| 其中 | 人工费 | | | 元 | 419.05 | | 335.75 | | |
| | 材料费 | | | 元 | 256.90 | | 260.30 | | |
| | 机械费 | | | 元 | — | | — | | |
| | 管理费 | | | 元 | 104.76 | | 83.94 | | |
| | 利润 | | | 元 | 50.29 | | 40.29 | | |
| 一类工 | | | | 工日 | 85.00 | 4.93 | 419.05 | 3.95 | 335.75 |
| 材 料 | 11110304 | 聚氨酯清漆(双组分混合型) | | kg | 32.00 | 6.67 | 213.44 | | |
| | 11110305 | 聚氨酯清漆(三组分混合型) | | kg | 26.00 | | | 8.34 | 216.84 |
| | 11111715 | 酚醛清漆 | | kg | 13.00 | 0.57 | 7.41 | 0.57 | 7.41 |
| | 12030107 | 油漆溶剂油 | | kg | 14.00 | 1.66 | 23.24 | 1.66 | 23.24 |
| | 11430327 | 钛白粉 | | kg | 0.85 | 2.00 | 1.70 | 2.00 | 1.70 |
| | 04090801 | 石膏粉 325目 | | kg | 0.42 | 0.58 | 0.24 | 0.58 | 0.24 |
| | | 其它材料费 | | 元 | | | 10.87 | | 10.87 |

工作内容：同前。

计量单位：10m²

| 定额编号 | | | | 17-33 | | 17-34 | | | |
|------|----------|---------------|--|-------|--------|---------------|--------|--------|--------|
| 项 目 | | | | 单 位 | 单 价 | 润油粉、刮腻子、聚氨酯清漆 | | | |
| | | | | | | 双组分混合型 | | 三组分混合型 | |
| | | | | | | 三遍 | | | |
| | | | | | | 单层木窗 | | | |
| | | | | | | 数量 | 合计 | 数量 | 合计 |
| 综合单价 | | | | 元 | 774.25 | | 662.78 | | |
| 其中 | 人工费 | | | 元 | 419.05 | | 335.75 | | |
| | 材料费 | | | 元 | 200.16 | | 202.80 | | |
| | 机械费 | | | 元 | — | | — | | |
| | 管理费 | | | 元 | 104.76 | | 83.94 | | |
| | 利润 | | | 元 | 50.29 | | 40.29 | | |
| 一类工 | | | | 工日 | 85.00 | 4.93 | 419.05 | 3.95 | 335.75 |
| 材 料 | 11110304 | 聚氨酯清漆(双组分混合型) | | kg | 32.00 | 5.15 | 164.80 | | |
| | 11110305 | 聚氨酯清漆(三组分混合型) | | kg | 26.00 | | | 6.44 | 167.44 |
| | 11111715 | 酚醛清漆 | | kg | 13.00 | 0.45 | 5.85 | 0.45 | 5.85 |
| | 12030107 | 油漆溶剂油 | | kg | 14.00 | 1.40 | 19.60 | 1.40 | 19.60 |
| | 11430327 | 钛白粉 | | kg | 0.85 | 1.55 | 1.32 | 1.55 | 1.32 |
| | 04090801 | 石膏粉 325目 | | kg | 0.42 | 0.45 | 0.19 | 0.45 | 0.19 |
| | | 其它材料费 | | 元 | | | 8.40 | | 8.40 |

工作内容：同前。

计量单位：10m

| 定额编号 | | | | 17-35 | | 17-36 | | | |
|------|----------|---------------|----|-------|--------|---------------|------|--------|--|
| 项 目 | | | | 单 位 | 单 价 | 润油粉、刮腻子、聚氨酯清漆 | | | |
| | | | | | | 双组分混合型 | | 三组分混合型 | |
| | | | | 三遍 | | | | | |
| | | | | 木扶手 | | | | | |
| | | | | 数量 | 合计 | 数量 | 合计 | | |
| 综合单价 | | | | 元 | 194.41 | 160.95 | | | |
| 其中 | 人工费 | | | 元 | 124.95 | 100.30 | | | |
| | 材料费 | | | 元 | 23.23 | 23.53 | | | |
| | 机械费 | | | 元 | — | — | | | |
| | 管理费 | | | 元 | 31.24 | 25.08 | | | |
| | 利润 | | | 元 | 14.99 | 12.04 | | | |
| 一类工 | | | 工日 | 85.00 | 1.47 | 124.95 | 1.18 | 100.30 | |
| 材料 | 11110304 | 聚氨酯清漆(双组分混合型) | kg | 32.00 | 0.60 | 19.20 | | | |
| | 11110305 | 聚氨酯清漆(三组分混合型) | kg | 26.00 | | | 0.75 | 19.50 | |
| | 11111715 | 酚醛清漆 | kg | 13.00 | 0.06 | 0.78 | 0.06 | 0.78 | |
| | 12030107 | 油漆溶剂油 | kg | 14.00 | 0.17 | 2.38 | 0.17 | 2.38 | |
| | 11430327 | 钛白粉 | kg | 0.85 | 0.18 | 0.15 | 0.18 | 0.15 | |
| | 04090801 | 石膏粉 325目 | kg | 0.42 | 0.05 | 0.02 | 0.05 | 0.02 | |
| | | 其它材料费 | 元 | | | 0.70 | | 0.70 | |

工作内容：同前。

计量单位：10m²

| 定额编号 | | | | 17-37 | | 17-38 | | | |
|------|----------|---------------|----|-------|--------|---------------|------|--------|--|
| 项 目 | | | | 单 位 | 单 价 | 润油粉、刮腻子、聚氨酯清漆 | | | |
| | | | | | | 双组分混合型 | | 三组分混合型 | |
| | | | | 三遍 | | | | | |
| | | | | 其它木材面 | | | | | |
| | | | | 数量 | 合计 | 数量 | 合计 | | |
| 综合单价 | | | | 元 | 581.54 | 491.24 | | | |
| 其中 | 人工费 | | | 元 | 335.75 | 268.60 | | | |
| | 材料费 | | | 元 | 121.56 | 123.26 | | | |
| | 机械费 | | | 元 | — | — | | | |
| | 管理费 | | | 元 | 83.94 | 67.15 | | | |
| | 利润 | | | 元 | 40.29 | 32.23 | | | |
| 一类工 | | | 工日 | 85.00 | 3.95 | 335.75 | 3.16 | 268.60 | |
| 材料 | 11110304 | 聚氨酯清漆(双组分混合型) | kg | 32.00 | 3.14 | 100.48 | | | |
| | 11110305 | 聚氨酯清漆(三组分混合型) | kg | 26.00 | | | 3.93 | 102.18 | |
| | 11111715 | 酚醛清漆 | kg | 13.00 | 0.27 | 3.51 | 0.27 | 3.51 | |
| | 12030107 | 油漆溶剂油 | kg | 14.00 | 0.82 | 11.48 | 0.82 | 11.48 | |
| | 11430327 | 钛白粉 | kg | 0.85 | 0.94 | 0.80 | 0.94 | 0.80 | |
| | 04090801 | 石膏粉 325目 | kg | 0.42 | 0.27 | 0.11 | 0.27 | 0.11 | |
| | | 其它材料费 | 元 | | | 5.18 | | 5.18 | |

工作内容：同前。

计量单位：10m

| 定额编号 | | | | 17-39 | | 17-40 | | | |
|------|----------|---------------|----|-------|--------|---------------|-------|--------|-------|
| 项 目 | | | | 单 位 | 单 价 | 润油粉、刮腻子、聚氨酯清漆 | | | |
| | | | | | | 双组分混合型 | | 三组分混合型 | |
| | | | | | | 三遍 | | | |
| | | | | | | 踢脚线 | | | |
| | | | | | | 数量 | 合计 | 数量 | 合计 |
| 综合单价 | | | | 元 | 117.83 | | 99.58 | | |
| 其中 | 人工费 | | | 元 | 68.00 | | 54.40 | | |
| | 材料费 | | | 元 | 24.67 | | 25.05 | | |
| | 机械费 | | | 元 | — | | — | | |
| | 管理费 | | | 元 | 17.00 | | 13.60 | | |
| | 利润 | | | 元 | 8.16 | | 6.53 | | |
| 一类工 | | | 工日 | 85.00 | 0.80 | 68.00 | 0.64 | 54.40 | |
| 材 料 | 11110304 | 聚氨酯清漆(双组分混合型) | | kg | 32.00 | 0.63 | 20.16 | | |
| | 11110305 | 聚氨酯清漆(三组分混合型) | | kg | 26.00 | | | 0.79 | 20.54 |
| | 11111715 | 酚醛清漆 | | kg | 13.00 | 0.06 | 0.78 | 0.06 | 0.78 |
| | 12030107 | 油漆溶剂油 | | kg | 14.00 | 0.18 | 2.52 | 0.18 | 2.52 |
| | 11430327 | 钛白粉 | | kg | 0.85 | 0.19 | 0.16 | 0.19 | 0.16 |
| | 04090801 | 石膏粉 325目 | | kg | 0.42 | 0.05 | 0.02 | 0.05 | 0.02 |
| | | 其它材料费 | | 元 | | | 1.03 | | 1.03 |

工作内容：刷(喷)聚氨酯清漆一遍。

计量单位：10m²

| 定额编号 | | | | 17-41 | | 17-42 | | 17-43 | | 17-44 | | | |
|------|----------|---------------|----|-------|--------|------------|--------|-------|--------|-------|--------|-------|-------|
| 项 目 | | | | 单 位 | 单 价 | 每增减一遍聚氨酯清漆 | | | | | | | |
| | | | | | | 双组分 | | 三组分 | | 双组分 | | 三组分 | |
| | | | | | | 混合型 | | | | | | | |
| | | | | | | 单层木门 | | | | 单层木窗 | | | |
| | | | | | | 数量 | 合计 | 数量 | 合计 | 数量 | 合计 | 数量 | 合计 |
| 综合单价 | | | | 元 | 163.38 | | 143.57 | | 146.35 | | 126.36 | | |
| 其中 | 人工费 | | | 元 | 64.60 | | 49.30 | | 64.60 | | 49.30 | | |
| | 材料费 | | | 元 | 74.88 | | 76.02 | | 57.85 | | 58.81 | | |
| | 机械费 | | | 元 | — | | — | | — | | — | | |
| | 管理费 | | | 元 | 16.15 | | 12.33 | | 16.15 | | 12.33 | | |
| | 利润 | | | 元 | 7.75 | | 5.92 | | 7.75 | | 5.92 | | |
| 一类工 | | | 工日 | 85.00 | 0.76 | 64.60 | 0.58 | 49.30 | 0.76 | 64.60 | 0.58 | 49.30 | |
| 材 料 | 11110304 | 聚氨酯清漆(双组分混合型) | | kg | 32.00 | 2.15 | 68.80 | | | 1.66 | 53.12 | | |
| | 11110305 | 聚氨酯清漆(三组分混合型) | | kg | 26.00 | | | 2.69 | 69.94 | | | 2.08 | 54.08 |
| | 12030107 | 油漆溶剂油 | | kg | 14.00 | 0.36 | 5.04 | 0.36 | 5.04 | 0.28 | 3.92 | 0.28 | 3.92 |
| | | 其它材料费 | | 元 | | | 1.04 | | 1.04 | | 0.81 | | 0.81 |

注：若设计亚光聚氨酯清漆时，其材料单价调整，其它不变。

工作内容：同前。

计量单位：表中所示

| 定额编号 | | | | 17-45 | | 17-46 | | 17-47 | | | | | |
|--------|----------|---------------|--|-------|-------|------------|-------|--------|-------|------------------|-------|--|--|
| 项 目 | | | | 单 位 | 单 价 | 每增减一遍聚氨酯清漆 | | | | | | | |
| | | | | | | 双组分混合型 | | 三组分混合型 | | 双组分混合型 | | | |
| | | | | | | 木扶手 | | | | 其它木材面 | | | |
| | | | | | | 10m | | | | 10m ² | | | |
| | | | | | | 数量 | 合计 | 数量 | 合计 | 数量 | 合计 | | |
| 综合单价 | | | | 元 | 31.51 | | 25.79 | | 99.24 | | | | |
| 其中 | 人工费 | | | 元 | 17.85 | | 13.60 | | 46.75 | | | | |
| | 材料费 | | | 元 | 7.06 | | 7.16 | | 35.19 | | | | |
| | 机械费 | | | 元 | — | | — | | — | | | | |
| | 管理费 | | | 元 | 4.46 | | 3.40 | | 11.69 | | | | |
| | 利润 | | | 元 | 2.14 | | 1.63 | | 5.61 | | | | |
| 一类工 | | | | 工日 | 85.00 | 0.21 | 17.85 | 0.16 | 13.60 | 0.55 | 46.75 | | |
| 材 料 | 11110304 | 聚氨酯清漆(双组分混合型) | | kg | 32.00 | 0.20 | 6.40 | | | 1.01 | 32.32 | | |
| | 11110305 | 聚氨酯清漆(三组分混合型) | | kg | 26.00 | | | 0.25 | 6.50 | | | | |
| | 12030107 | 油漆溶剂油 | | kg | 14.00 | 0.04 | 0.56 | 0.04 | 0.56 | 0.17 | 2.38 | | |
| | | 其它材料费 | | 元 | | | | | | 0.10 | 0.49 | | |

注：同前。

工作内容：同前。

计量单位：表中所示

| 定额编号 | | | | 17-48 | | 17-49 | | 17-50 | | | | | |
|--------|----------|---------------|--|-------|-------|------------------|-------|--------|-------|--------|------|--|--|
| 项 目 | | | | 单 位 | 单 价 | 每增减一遍聚氨酯清漆 | | | | | | | |
| | | | | | | 三组分混合型 | | 双组分混合型 | | 三组分混合型 | | | |
| | | | | | | 其它木材面 | | | | 踢脚线 | | | |
| | | | | | | 10m ³ | | | | 10m | | | |
| | | | | | | 数量 | 合计 | 数量 | 合计 | 数量 | 合计 | | |
| 综合单价 | | | | 元 | 84.54 | | 19.73 | | 16.34 | | | | |
| 其中 | 人工费 | | | 元 | 35.70 | | 9.35 | | 6.80 | | | | |
| | 材料费 | | | 元 | 35.63 | | 6.92 | | 7.02 | | | | |
| | 机械费 | | | 元 | — | | — | | — | | | | |
| | 管理费 | | | 元 | 8.93 | | 2.34 | | 1.70 | | | | |
| | 利润 | | | 元 | 4.28 | | 1.12 | | 0.82 | | | | |
| 一类工 | | | | 工日 | 85.00 | 0.42 | 35.70 | 0.11 | 9.35 | 0.08 | 6.80 | | |
| 材 料 | 11110305 | 聚氨酯清漆(三组分混合型) | | kg | 26.00 | 1.26 | 32.76 | | | 0.25 | 6.50 | | |
| | 11110304 | 聚氨酯清漆(双组分混合型) | | kg | 32.00 | | | 0.20 | 6.40 | | | | |
| | 12030107 | 油漆溶剂油 | | kg | 14.00 | 0.17 | 2.38 | 0.03 | 0.42 | 0.03 | 0.42 | | |
| | | 其它材料费 | | 元 | | | | | | 0.10 | 0.10 | | |

注：同前。

工作内容：清扫、磨砂纸、刷底油一遍、润油粉、满刮腻子、刷(喷)色聚氨酯清漆三遍等全部操作过程。

计量单位：10m²

| 定额编号 | | | | 17-51 | | 17-52 | | | |
|------|----------|---------------------------------|----|-------|--------|---------------|--------|--------|--------|
| 项 目 | | | | 单 位 | 单 价 | 刷底油、刮腻子、色聚氨酯漆 | | | |
| | | | | | | 双组分混合型 | | 三组分混合型 | |
| | | | | | | 三遍 | | | |
| | | | | | | 单层木门 | | | |
| | | | | | | 数量 | 合计 | 数量 | 合计 |
| 综合单价 | | | | 元 | 851.00 | 894.10 | | | |
| 其中 | 人工费 | | | 元 | 419.05 | 377.40 | | | |
| | 材料费 | | | 元 | 276.90 | 377.06 | | | |
| | 机械费 | | | 元 | — | — | | | |
| | 管理费 | | | 元 | 104.76 | 94.35 | | | |
| | 利润 | | | 元 | 50.29 | 45.29 | | | |
| 一类工 | | | | 工日 | 85.00 | 4.93 | 419.05 | 4.44 | 377.40 |
| 材 料 | 11110301 | 彩色聚氨酯漆(双组分混合型) (685)0.8:0.8kg/组 | kg | 35.00 | 6.67 | 233.45 | | | |
| | 11110302 | 彩色聚氨酯漆(三组分混合型) | kg | 40.00 | | | 8.34 | 333.60 | |
| | 11111715 | 酚醛清漆 | kg | 13.00 | 0.57 | 7.41 | 0.57 | 7.41 | |
| | 12030107 | 油漆溶剂油 | kg | 14.00 | 1.66 | 23.24 | 1.66 | 23.24 | |
| | 04090801 | 石膏粉 325目 | kg | 0.42 | 0.55 | 0.23 | 0.58 | 0.24 | |
| | 11430327 | 钛白粉 | kg | 0.85 | 2.00 | 1.70 | 2.00 | 1.70 | |
| | | 其它材料费 | 元 | | | 10.87 | | 10.87 | |

工作内容：同前。

计量单位：10m²

| 定额编号 | | | | 17-53 | | 17-54 | | | |
|------|----------|---------------------------------|----|-------|--------|---------------|--------|--------|--------|
| 项 目 | | | | 单 位 | 单 价 | 刷底油、刮腻子、色聚氨酯漆 | | | |
| | | | | | | 双组分混合型 | | 三组分混合型 | |
| | | | | | | 三遍 | | | |
| | | | | | | 单层木窗 | | | |
| | | | | | | 数量 | 合计 | 数量 | 合计 |
| 综合单价 | | | | 元 | 789.70 | 810.00 | | | |
| 其中 | 人工费 | | | 元 | 419.05 | 377.40 | | | |
| | 材料费 | | | 元 | 215.60 | 292.96 | | | |
| | 机械费 | | | 元 | — | — | | | |
| | 管理费 | | | 元 | 104.76 | 94.35 | | | |
| | 利润 | | | 元 | 50.29 | 45.29 | | | |
| 一类工 | | | | 工日 | 85.00 | 4.93 | 419.05 | 4.44 | 377.40 |
| 材 料 | 11110301 | 彩色聚氨酯漆(双组分混合型) (685)0.8:0.8kg/组 | kg | 35.00 | 5.15 | 180.25 | | | |
| | 11110302 | 彩色聚氨酯漆(三组分混合型) | kg | 40.00 | | | 6.44 | 257.60 | |
| | 11111715 | 酚醛清漆 | kg | 13.00 | 0.45 | 5.85 | 0.45 | 5.85 | |
| | 12030107 | 油漆溶剂油 | kg | 14.00 | 1.40 | 19.60 | 1.40 | 19.60 | |
| | 04090801 | 石膏粉 325目 | kg | 0.42 | 0.42 | 0.18 | 0.45 | 0.19 | |
| | 11430327 | 钛白粉 | kg | 0.85 | 1.55 | 1.32 | 1.55 | 1.32 | |
| | | 其它材料费 | 元 | | | 8.40 | | 8.40 | |

工作内容：同前。

计量单位：表中所示

| 定额编号 | | | 17-55 | | 17-56 | | 17-57 | | | |
|------|----------|---------------------------------|---------------|-------|--------|-------|------------------|-------|--------|--------|
| 项 目 | 单 位 | 单 价 | 刷底油、刮腻子、色聚氨酯漆 | | | | | | | |
| | | | 双组分混合型 | | 三组分混合型 | | 双组分混合型 | | | |
| | | | 三遍 | | | | | | | |
| | | | 扶手 | | | | 其它木材面 | | | |
| | | | 10m | | | | 10m ² | | | |
| | | | 数量 | 合计 | 数量 | 合计 | 数量 | 合计 | | |
| 综合单价 | | 元 | 196.21 | | 187.74 | | 590.96 | | | |
| 其中 | 人工费 | 元 | 124.95 | | 112.20 | | 335.75 | | | |
| | 材料费 | 元 | 25.03 | | 34.03 | | 130.98 | | | |
| | 机械费 | 元 | — | | — | | — | | | |
| | 管理费 | 元 | 31.24 | | 28.05 | | 83.94 | | | |
| | 利润 | 元 | 14.99 | | 13.46 | | 40.29 | | | |
| 一类工 | | 工日 | 85.00 | 1.47 | 124.95 | 1.32 | 112.20 | 3.95 | 335.75 | |
| 材 料 | 11110301 | 彩色聚氨酯漆(双组分混合型) (685)0.8:0.8kg/组 | kg | 35.00 | 0.60 | 21.00 | | | 3.14 | 109.90 |
| | 11110302 | 彩色聚氨酯漆(三组分混合型) | kg | 40.00 | | | 0.75 | 30.00 | | |
| | 11111715 | 酚醛清漆 | kg | 13.00 | 0.06 | 0.78 | 0.06 | 0.78 | 0.27 | 3.51 |
| | 12030107 | 油漆溶剂油 | kg | 14.00 | 0.17 | 2.38 | 0.17 | 2.38 | 0.82 | 11.48 |
| | 04090801 | 石膏粉 325目 | kg | 0.42 | 0.05 | 0.02 | 0.05 | 0.02 | 0.26 | 0.11 |
| | 11430327 | 钛白粉 | kg | 0.85 | 0.18 | 0.15 | 0.18 | 0.15 | 0.94 | 0.80 |
| | | 其它材料费 | 元 | | | 0.70 | | 0.70 | | 5.18 |

工作内容：同前。

计量单位：表中所示

| 定额编号 | | | 17-58 | | 17-59 | | 17-60 | | | |
|------|----------|---------------------------------|------------------|-------|--------|--------|--------|-------|-------|-------|
| 项 目 | 单 位 | 单 价 | 刷底油、刮腻子、色聚氨酯漆 | | | | | | | |
| | | | 三组分混合型 | | 双组分混合型 | | 三组分混合型 | | | |
| | | | 三遍 | | | | | | | |
| | | | 其它木材面 | | | | 踢脚线 | | | |
| | | | 10m ² | | | | 10m | | | |
| | | | 数量 | 合计 | 数量 | 合计 | 数量 | 合计 | | |
| 综合单价 | | 元 | 592.84 | | 119.72 | | 119.95 | | | |
| 其中 | 人工费 | 元 | 302.60 | | 68.00 | | 61.20 | | | |
| | 材料费 | 元 | 178.28 | | 26.56 | | 36.11 | | | |
| | 机械费 | 元 | — | | — | | — | | | |
| | 管理费 | 元 | 75.65 | | 17.00 | | 15.30 | | | |
| | 利润 | 元 | 36.31 | | 8.16 | | 7.34 | | | |
| 一类工 | | 工日 | 85.00 | 3.56 | 302.60 | 0.80 | 68.00 | 0.72 | 61.20 | |
| 材 料 | 11110301 | 彩色聚氨酯漆(双组分混合型) (685)0.8:0.8kg/组 | kg | 35.00 | | | 0.63 | 22.05 | | |
| | 11110302 | 彩色聚氨酯漆(三组分混合型) | kg | 40.00 | 3.93 | 157.20 | | | 0.79 | 31.60 |
| | 11111715 | 酚醛清漆 | kg | 13.00 | 0.27 | 3.51 | 0.06 | 0.78 | 0.06 | 0.78 |
| | 12030107 | 油漆溶剂油 | kg | 14.00 | 0.82 | 11.48 | 0.18 | 2.52 | 0.18 | 2.52 |
| | 04090801 | 石膏粉 325目 | kg | 0.42 | 0.27 | 0.11 | 0.05 | 0.02 | 0.05 | 0.02 |
| | 11430327 | 钛白粉 | kg | 0.85 | 0.94 | 0.80 | 0.19 | 0.16 | 0.19 | 0.16 |
| | | 其它材料费 | 元 | | | 5.18 | | 1.03 | | 1.03 |

工作内容：刷(喷)色聚氨酯漆一遍。

计量单位：10m²

| 定额编号 | | | | 17-61 | | 17-62 | | 17-63 | | | | | |
|--------|----------|---------------------------------|--|-------|--------|------------|--------|--------|--------|--------|-------|--|--|
| 项 目 | | | | 单 位 | 单 价 | 每增减一遍色聚氨酯漆 | | | | | | | |
| | | | | | | 双组分混合型 | | 三组分混合型 | | 双组分混合型 | | | |
| | | | | | | 单层木门 | | | | 单层木窗 | | | |
| | | | | | | 数量 | 合计 | 数量 | 合计 | 数量 | 合计 | | |
| 综合单价 | | | | 元 | 169.97 | | 189.51 | | 151.33 | | | | |
| 其中 | 人工费 | | | 元 | 64.60 | | 55.25 | | 64.60 | | | | |
| | 材料费 | | | 元 | 81.47 | | 113.82 | | 62.83 | | | | |
| | 机械费 | | | 元 | — | | — | | — | | | | |
| | 管理费 | | | 元 | 16.15 | | 13.81 | | 16.15 | | | | |
| | 利润 | | | 元 | 7.75 | | 6.63 | | 7.75 | | | | |
| 一类工 | | | | 工日 | 85.00 | 0.76 | 64.60 | 0.65 | 55.25 | 0.76 | 64.60 | | |
| 材 料 | 11110301 | 彩色聚氨酯漆(双组分混合型) (685)0.8:0.8kg/组 | | kg | 35.00 | 2.15 | 75.25 | | | 1.66 | 58.10 | | |
| | 11110302 | 彩色聚氨酯漆(三组分混合型) | | kg | 40.00 | | | 2.69 | 107.60 | | | | |
| | 12030107 | 油漆溶剂油 | | kg | 14.00 | 0.37 | 5.18 | 0.37 | 5.18 | 0.28 | 3.92 | | |
| | | 其它材料费 | | 元 | | | 1.04 | | 1.04 | | 0.81 | | |

工作内容：同前。

计量单位：表中所示

| 定额编号 | | | | 17-64 | | 17-65 | | 17-66 | | | | | |
|--------|----------|---------------------------------|----|-------|--------|------------------|-------|--------|-------|--------|-------|--|--|
| 项 目 | | | | 单 位 | 单 价 | 每增减一遍色聚氨酯漆 | | | | | | | |
| | | | | | | 三组分混合型 | | 双组分混合型 | | 三组分混合型 | | | |
| | | | | | | 单层木窗 | | | | 木扶手 | | | |
| | | | | | | 10m ² | | | | 10m | | | |
| | 数量 | 合计 | 数量 | 合计 | 数量 | 合计 | 数量 | 合计 | | | | | |
| 综合单价 | | | | 元 | 163.62 | | 32.11 | | 31.63 | | | | |
| 其中 | 人工费 | | | 元 | 55.25 | | 17.85 | | 15.30 | | | | |
| | 材料费 | | | 元 | 87.93 | | 7.66 | | 10.66 | | | | |
| | 机械费 | | | 元 | — | | — | | — | | | | |
| | 管理费 | | | 元 | 13.81 | | 4.46 | | 3.83 | | | | |
| | 利润 | | | 元 | 6.63 | | 2.14 | | 1.84 | | | | |
| 一类工 | | | | 工日 | 85.00 | 0.65 | 55.25 | 0.21 | 17.85 | 0.18 | 15.30 | | |
| 材 料 | 11110302 | 彩色聚氨酯漆(三组分混合型) | | kg | 40.00 | 2.08 | 83.20 | | | 0.25 | 10.00 | | |
| | 11110301 | 彩色聚氨酯漆(双组分混合型) (685)0.8:0.8kg/组 | | kg | 35.00 | | | 0.20 | 7.00 | | | | |
| | 12030107 | 油漆溶剂油 | | kg | 14.00 | 0.28 | 3.92 | 0.04 | 0.56 | 0.04 | 0.56 | | |
| | | 其它材料费 | | 元 | | | 0.81 | | 0.10 | | 0.10 | | |

工作内容：同前。

计量单位：10m²

| 定额编号 | | | | 17-67 | | 17-68 | | | | |
|--------|----------|---------------------------------|--|-------|-------|------------|-------|--------|-------|--|
| 项 目 | | | | 单 位 | 单 价 | 每增减一遍色聚氨酯漆 | | | | |
| | | | | | | 双组分混合型 | | 三组分混合型 | | |
| | | | | | | 其它木材面 | | | | |
| | | | | | | 数量 | 合计 | 数量 | 合计 | |
| 综合单价 | | | | 元 | | 102.27 | | 108.00 | | |
| 其中 | 人工费 | | | 元 | | 46.75 | | 39.95 | | |
| | 材料费 | | | 元 | | 38.22 | | 53.27 | | |
| | 机械费 | | | 元 | | — | | — | | |
| | 管理费 | | | 元 | | 11.69 | | 9.99 | | |
| | 利润 | | | 元 | | 5.61 | | 4.79 | | |
| 一类工 | | | | 工日 | 85.00 | 0.55 | 46.75 | 0.47 | 39.95 | |
| 材 料 | 11110301 | 彩色聚氨酯漆(双组分混合型) (685)0.8:0.8kg/组 | | kg | 35.00 | 1.01 | 35.35 | | | |
| | 11110302 | 彩色聚氨酯漆(三组分混合型) | | kg | 40.00 | | | 1.26 | 50.40 | |
| | 12030107 | 油漆溶剂油 | | kg | 14.00 | 0.17 | 2.38 | 0.17 | 2.38 | |
| | | 其它材料费 | | 元 | | | 0.49 | | 0.49 | |

工作内容：同前。

计量单位：10m

| 定额编号 | | | | 17-69 | | 17-70 | | | | |
|--------|----------|---------------------------------|--|-------|-------|------------|------|--------|-------|--|
| 项 目 | | | | 单 位 | 单 价 | 每增减一遍色聚氨酯漆 | | | | |
| | | | | | | 双组分混合型 | | 三组分混合型 | | |
| | | | | | | 踢脚线 | | | | |
| | | | | | | 数量 | 合计 | 数量 | 合计 | |
| 综合单价 | | | | 元 | | 20.33 | | 21.00 | | |
| 其中 | 人工费 | | | 元 | | 9.35 | | 7.65 | | |
| | 材料费 | | | 元 | | 7.52 | | 10.52 | | |
| | 机械费 | | | 元 | | — | | — | | |
| | 管理费 | | | 元 | | 2.34 | | 1.91 | | |
| | 利润 | | | 元 | | 1.12 | | 0.92 | | |
| 一类工 | | | | 工日 | 85.00 | 0.11 | 9.35 | 0.09 | 7.65 | |
| 材 料 | 11110301 | 彩色聚氨酯漆(双组分混合型) (685)0.8:0.8kg/组 | | kg | 35.00 | 0.20 | 7.00 | | | |
| | 11110302 | 彩色聚氨酯漆(三组分混合型) | | kg | 40.00 | | | 0.25 | 10.00 | |
| | 12030107 | 油漆溶剂油 | | kg | 14.00 | 0.03 | 0.42 | 0.03 | 0.42 | |
| | | 其它材料费 | | 元 | | | 0.10 | | 0.10 | |

工作内容：面层刷(喷)哑光聚氨酯清漆。

计量单位：10m²

| 定额编号 | | | | 17-71 | | 17-72 | | | |
|------|----------|---------|----|-----------|-------|--------|-------|--------|-------|
| 项 目 | | | | 面层哑光聚氨酯清漆 | | | | | |
| | | | | 单层木门 | | 单层木窗 | | | |
| | | | | 数量 | 合计 | 数量 | 合计 | | |
| 综合单价 | | | | 元 | | 177.39 | | 152.19 | |
| 其中 | 人工费 | | | 元 | | 49.30 | | 49.30 | |
| | 材料费 | | | 元 | | 109.84 | | 84.64 | |
| | 机械费 | | | 元 | | — | | — | |
| | 管理费 | | | 元 | | 12.33 | | 12.33 | |
| | 利润 | | | 元 | | 5.92 | | 5.92 | |
| 一类工 | | | | 工日 | 85.00 | 0.58 | 49.30 | 0.58 | 49.30 |
| 材料 | 11110312 | 哑光聚氨酯清漆 | kg | 32.00 | 3.40 | 108.80 | 2.62 | 83.84 | |
| | | 其它材料费 | 元 | | | 1.04 | | 0.80 | |

工作内容：同前。

计量单位：表中所示

| 定额编号 | | | | 17-73 | | 17-74 | | 17-75 | | | |
|------|----------|---------|----|-----------|-------|-------|-------|------------------|-------|-------|-------|
| 项 目 | | | | 面层哑光聚氨酯清漆 | | | | | | | |
| | | | | 木扶手 | | 踢脚线 | | 其它木材面 | | | |
| | | | | 10m | | | | 10m ² | | | |
| | | | | 数量 | 合计 | 数量 | 合计 | 数量 | 合计 | | |
| 综合单价 | | | | 元 | | 28.33 | | 35.42 | | 98.28 | |
| 其中 | 人工费 | | | 元 | | 13.60 | | 17.00 | | 34.00 | |
| | 材料费 | | | 元 | | 9.70 | | 12.13 | | 51.70 | |
| | 机械费 | | | 元 | | — | | — | | — | |
| | 管理费 | | | 元 | | 3.40 | | 4.25 | | 8.50 | |
| | 利润 | | | 元 | | 1.63 | | 2.04 | | 4.08 | |
| 一类工 | | | | 工日 | 85.00 | 0.16 | 13.60 | 0.20 | 17.00 | 0.40 | 34.00 |
| 材料 | 11110312 | 哑光聚氨酯清漆 | kg | 32.00 | 0.30 | 9.60 | 0.375 | 12.00 | 1.60 | 51.20 | |
| | | 其它材料费 | 元 | | | 0.10 | | 0.13 | | 0.50 | |

17.1.1.5 硝基清漆

工作内容：清扫、磨砂纸、润油粉(色)、刮腻子、刷(喷)硝基清漆、磨退出亮等。

计量单位：10m²

| 定 额 编 号 | | | | 17-76 | | 17-77 | | | |
|---------|----------|----------|----------------|-------|---------|--------------------|---------|--------|--------|
| 项 目 | | | | 单 位 | 单 价 | 润油粉、刮腻子、刷硝基清漆、磨退出亮 | | | |
| | | | | | | 单层木门 | | 单层木窗 | |
| | | | | | | 数量 | 合计 | 数量 | 合计 |
| 综 合 单 价 | | | | 元 | 1409.45 | | 1327.81 | | |
| 其 中 | 人 工 费 | | | 元 | 766.70 | | 766.70 | | |
| | 材 料 费 | | | 元 | 359.07 | | 277.43 | | |
| | 机 械 费 | | | 元 | — | | — | | |
| | 管 理 费 | | | 元 | 191.68 | | 191.68 | | |
| | 利 润 | | | 元 | 92.00 | | 92.00 | | |
| 一类工 | | | | 工日 | 85.00 | 9.02 | 766.70 | 9.02 | 766.70 |
| 材 料 | 11111304 | 硝基清漆 | kg | 25.00 | 5.31 | 132.75 | 4.10 | 102.50 | |
| | 11450518 | 硝基稀释剂 | kg | 13.00 | 13.00 | 169.00 | 10.01 | 130.13 | |
| | 04090801 | 石膏粉 325目 | kg | 0.42 | 0.51 | 0.21 | 0.40 | 0.17 | |
| | 11430327 | 钛白粉 | kg | 0.85 | 4.02 | 3.42 | 3.11 | 2.64 | |
| | 12070311 | 砂纸 0.5kg | kg | 24.00 | 0.40 | 9.60 | 0.31 | 7.44 | |
| | 12070313 | 上光蜡 | kg | 95.00 | 0.14 | 13.30 | 0.11 | 10.45 | |
| | 03270202 | 砂纸 | 张 | 1.10 | 2.50 | 2.75 | 2.00 | 2.20 | |
| | 03270205 | 水砂纸 | 张 | 0.70 | 3.50 | 2.45 | 3.00 | 2.10 | |
| | 11111715 | 酚醛清漆 | kg | 13.00 | 0.77 | 10.01 | 0.59 | 7.67 | |
| | 11430314 | 色粉 | kg | 6.50 | 0.06 | 0.39 | 0.05 | 0.33 | |
| | 02270403 | 脱脂棉 | kg | 15.00 | 0.05 | 0.75 | 0.04 | 0.60 | |
| | 02270118 | 豆色布 | m ² | 7.00 | 0.51 | 3.57 | 0.40 | 2.80 | |
| | 其它材料费 | | | 元 | 10.87 | | 8.40 | | |

工作内容：同前。

计量单位：表中所示

| 定 额 编 号 | | | 17-78 | | 17-79 | | 17-80 | | | |
|----------|----------|----------------|-------|-------|--------------------|--------|------------------|--------|--------|--------|
| 项 目 | | | 单 位 | 单 价 | 润油粉、刮腻子、刷硝基清漆、磨退光亮 | | | | | |
| | | | | | 木扶手 | | 其它木材面 | | 踢脚线 | |
| | | | | | 10m | | 10m ² | | 10m | |
| | | | | | 数量 | 合计 | 数量 | 合计 | 数量 | 合计 |
| 综 合 单 价 | | | | 元 | 350.53 | | 1096.69 | | 190.33 | |
| 其 中 | 人 工 费 | | | 元 | 222.70 | | 678.30 | | 114.75 | |
| | 材 料 费 | | | 元 | 45.43 | | 167.41 | | 33.12 | |
| | 机 械 费 | | | 元 | — | | — | | — | |
| | 管 理 费 | | | 元 | 55.68 | | 169.58 | | 28.69 | |
| | 利 润 | | | 元 | 26.72 | | 81.40 | | 13.77 | |
| 一 类 工 | | | 工 日 | 85.00 | 2.62 | 222.70 | 7.98 | 678.30 | 1.35 | 114.75 |
| 材 料 | 11111304 | 硝基清漆 | kg | 25.00 | 0.48 | 12.00 | 2.50 | 62.50 | 0.50 | 12.50 |
| | 11450516 | 硝基稀释剂 | kg | 13.00 | 0.94 | 12.22 | 6.12 | 79.56 | 1.22 | 15.86 |
| | 04090801 | 石膏粉 325目 | kg | 0.42 | 0.05 | 0.02 | 0.24 | 0.10 | 0.05 | 0.02 |
| | 11111715 | 酚醛清漆 | kg | 13.00 | 0.04 | 0.52 | 0.18 | 2.34 | 0.07 | 0.91 |
| | 11430327 | 钛白粉 | kg | 0.85 | 0.18 | 0.15 | 1.89 | 1.61 | 0.38 | 0.32 |
| | 12070311 | 砂蜡 0.5kg | kg | 24.00 | 0.31 | 7.44 | 0.19 | 4.56 | 0.04 | 0.96 |
| | 11430314 | 色粉 | kg | 6.50 | 0.01 | 0.07 | 0.03 | 0.20 | 0.01 | 0.07 |
| | 12070313 | 上光蜡 | kg | 95.00 | 0.11 | 10.45 | 0.07 | 6.65 | 0.01 | 0.95 |
| | 03270202 | 砂纸 | 张 | 1.10 | 0.60 | 0.66 | 1.20 | 1.32 | | |
| | 03270205 | 水砂纸 | 张 | 0.70 | 1.00 | 0.70 | 1.80 | 1.26 | | |
| | 02270403 | 脱脂棉 | kg | 15.00 | 0.01 | 0.15 | 0.03 | 0.45 | 0.01 | 0.15 |
| 02270118 | 豆色布 | m ² | 7.00 | 0.05 | 0.35 | 0.24 | 1.68 | 0.05 | 0.35 | |
| | 其它材料费 | 元 | | | 0.70 | | 6.18 | | 1.03 | |

17.1.1.6 丙烯酸清漆

工作内容：清扫、磨砂纸、润油粉一遍、清刮腻子、刷醇酸清漆一遍、丙烯酸清漆三遍、磨退出亮等全部操作过程。

计量单位：表中所示

| 定 额 编 号 | | | | 17-81 | | 17-82 | | 17-83 | | | |
|---------|----------|------------|----|--------|---------|-----------------------|---------|-------|--------|------|--------|
| 项 目 | | | | 单 位 | 单 价 | 润油粉、醇酸清漆、丙烯酸清漆三遍、磨退出亮 | | | | | |
| | | | | | | 单层木门 | | 单层木窗 | | 木扶手 | |
| | | | | | | 10m ² | | | | 10m | |
| | | | | 数量 | 合计 | 数量 | 合计 | 数量 | 合计 | | |
| 综合单价 | | | | 元 | 1106.21 | | 1052.76 | | 264.62 | | |
| 其中 | 人工费 | | | 元 | 634.95 | | 634.95 | | 176.80 | | |
| | 材料费 | | | 元 | 236.33 | | 182.88 | | 22.40 | | |
| | 机械费 | | | 元 | — | | — | | — | | |
| | 管理费 | | | 元 | 158.74 | | 158.74 | | 44.20 | | |
| | 利 润 | | | 元 | 76.19 | | 76.19 | | 21.22 | | |
| 一类工 | | | | 工日 | 85.00 | 7.47 | 634.95 | 7.47 | 634.95 | 2.08 | 176.80 |
| 材 料 | 11111505 | 醇酸清漆 F01-2 | kg | 17.00 | 1.97 | 33.49 | 1.53 | 26.01 | 0.19 | 3.23 | |
| | 11450513 | 醇酸漆稀释剂 X6 | kg | 15.00 | 0.51 | 7.65 | 0.40 | 6.00 | 0.05 | 0.75 | |
| | 11450511 | 丙烯酸稀释剂 | kg | 13.00 | 8.27 | 107.51 | 6.38 | 82.94 | 0.74 | 9.62 | |
| | 11110701 | 丙烯酸清漆 | kg | 22.00 | 1.62 | 35.64 | 1.25 | 27.50 | 0.15 | 3.30 | |
| | 12030107 | 油漆溶剂油 | kg | 14.00 | 1.11 | 15.54 | 0.86 | 12.04 | 0.10 | 1.40 | |
| | 11430327 | 钛白粉 | kg | 0.85 | 2.00 | 1.70 | 1.55 | 1.32 | 0.18 | 0.15 | |
| | 04090801 | 石膏粉 325目 | kg | 0.42 | 0.57 | 0.24 | 0.44 | 0.18 | 0.05 | 0.02 | |
| | 12070311 | 砂蜡 0.5kg | kg | 24.00 | 0.40 | 9.60 | 0.31 | 7.44 | 0.04 | 0.96 | |
| | 12070313 | 上光蜡 | kg | 95.00 | 0.14 | 13.30 | 0.11 | 10.45 | 0.02 | 1.90 | |
| | | 其它材料费 | | 元 | | 11.66 | | 9.00 | | 1.07 | |

工作内容：同前。

计量单位：表中所示

| 定 额 编 号 | | | | 17-84 | | 17-85 | | | |
|---------|----------|------------|----|--------|--------|-----------------------|--------|-------|-------|
| 项 目 | | | | 单 位 | 单 价 | 润油粉、醇酸清漆、丙烯酸清漆三遍、磨退出亮 | | | |
| | | | | | | 其它木材面 | | 踢脚线 | |
| | | | | | | 10m ² | | | |
| | | | | 数量 | 合计 | 数量 | 合计 | | |
| 综合单价 | | | | 元 | 739.27 | | 151.68 | | |
| 其中 | 人工费 | | | 元 | 458.15 | | 91.80 | | |
| | 材料费 | | | 元 | 111.60 | | 25.91 | | |
| | 机械费 | | | 元 | — | | — | | |
| | 管理费 | | | 元 | 114.54 | | 22.95 | | |
| | 利 润 | | | 元 | 54.98 | | 11.02 | | |
| 一类工 | | | | 工日 | 85.00 | 5.39 | 458.15 | 1.08 | 91.80 |
| 材 料 | 11111505 | 醇酸清漆 F01-2 | kg | 17.00 | 0.93 | 15.81 | 0.19 | 3.23 | |
| | 11450513 | 醇酸漆稀释剂 X6 | kg | 15.00 | 0.24 | 3.60 | 0.31 | 4.65 | |
| | 11450511 | 丙烯酸稀释剂 | kg | 13.00 | 3.89 | 50.57 | 0.78 | 10.14 | |
| | 11110701 | 丙烯酸清漆 | kg | 22.00 | 0.76 | 16.72 | 0.15 | 3.30 | |
| | 12030107 | 油漆溶剂油 | kg | 14.00 | 0.52 | 7.28 | 0.10 | 1.40 | |
| | 11430327 | 钛白粉 | kg | 0.85 | 0.95 | 0.81 | 0.19 | 0.16 | |
| | 04090801 | 石膏粉 325目 | kg | 0.42 | 0.27 | 0.11 | 0.05 | 0.02 | |
| | 12070311 | 砂蜡 0.5kg | kg | 24.00 | 0.19 | 4.56 | 0.04 | 0.96 | |
| | 12070313 | 上光蜡 | kg | 95.00 | 0.07 | 6.65 | 0.01 | 0.95 | |
| | | 其它材料费 | | 元 | | 5.49 | | 1.10 | |

17.1.1.7 防火涂料

工作内容：1. 清扫、磨砂纸、润油粉、刮腻子、刷防火涂料。
2. 刷防火涂料一遍。

计量单位：10m²

| 定额编号 | | | | 17-86 | | 17-87 | | 17-88 | | 17-89 | | |
|------|----------|---------------|----------------|-------|----------------|--------|-----------|-------|----------------|--------|-----------|-------|
| 项 目 | | | 单 位 | 单 价 | 润油粉、刮腻子、防火涂料二遍 | | 每增加防火涂料一遍 | | 润油粉、刮腻子、防火涂料二遍 | | 每增加防火涂料一遍 | |
| | | | | | 单层木门 | | | | 单层木窗 | | | |
| | | | | | 数量 | 合计 | 数量 | 合计 | 数量 | 合计 | 数量 | 合计 |
| 综合单价 | | | | 元 | 313.92 | | 72.91 | | 298.64 | | 67.17 | |
| 其中 | 人工费 | | | 元 | 158.10 | | 28.05 | | 158.10 | | 28.05 | |
| | 材料费 | | | 元 | 97.32 | | 34.48 | | 82.04 | | 28.74 | |
| | 机械费 | | | 元 | — | | — | | — | | — | |
| | 管理费 | | | 元 | 39.53 | | 7.01 | | 39.53 | | 7.01 | |
| | 利润 | | | 元 | 18.97 | | 3.37 | | 18.97 | | 3.37 | |
| 一类工 | | | 工日 | 85.00 | 1.86 | 158.10 | 0.33 | 28.05 | 1.86 | 158.10 | 0.33 | 28.05 |
| 材料 | 11030505 | 防火涂料 X-60(饰面) | kg | 19.00 | 3.52 | 66.88 | 1.76 | 33.44 | 2.94 | 55.86 | 1.47 | 27.93 |
| | 11111715 | 酚醛清漆 | kg | 13.00 | 0.36 | 4.68 | | | 0.30 | 3.90 | | |
| | 12030107 | 油漆溶剂油 | kg | 14.00 | 1.06 | 14.84 | | | 0.94 | 13.18 | | |
| | 04090801 | 石膏粉 325目 | kg | 0.42 | 0.50 | 0.21 | | | 0.42 | 0.18 | | |
| | 11430327 | 钛白粉 | kg | 0.85 | 1.87 | 1.59 | | | 1.56 | 1.33 | | |
| | 02290505 | 麻丝 | kg | 8.60 | 0.36 | 3.10 | | | 0.30 | 2.58 | | |
| | 03270202 | 砂纸 | 张 | 1.10 | 5.40 | 5.94 | | | 4.50 | 4.95 | | |
| | 02270105 | 白布 | m ² | 4.00 | 0.02 | 0.08 | | | 0.02 | 0.08 | | |
| | | 其它材料费 | 元 | | | | | 1.04 | | | | 0.81 |

工作内容：同前。

计量单位：10m

| 定额编号 | | | | 17-90 | | 17-91 | | |
|------|----------|---------------|----------------|-------|----------------|-------|-----------|------|
| 项 目 | | | 单 位 | 单 价 | 润油粉、刮腻子、防火涂料二遍 | | 每增加防火涂料一遍 | |
| | | | | | 木扶手(不带托板) | | | |
| | | | | | 数量 | 合计 | 数量 | 合计 |
| 综合单价 | | | | 元 | 64.98 | | 14.19 | |
| 其中 | 人工费 | | | 元 | 39.95 | | 7.65 | |
| | 材料费 | | | 元 | 10.25 | | 3.71 | |
| | 机械费 | | | 元 | — | | — | |
| | 管理费 | | | 元 | 9.99 | | 1.91 | |
| | 利润 | | | 元 | 4.79 | | 0.92 | |
| 一类工 | | | 工日 | 85.00 | 0.47 | 39.95 | 0.09 | 7.65 |
| 材料 | 11030505 | 防火涂料 X-60(饰面) | kg | 19.00 | 0.38 | 7.22 | 0.19 | 3.61 |
| | 11111715 | 酚醛清漆 | kg | 13.00 | 0.03 | 0.39 | | |
| | 12030107 | 油漆溶剂油 | kg | 14.00 | 0.11 | 1.54 | | |
| | 04090801 | 石膏粉 325目 | kg | 0.42 | 0.05 | 0.02 | | |
| | 11430327 | 钛白粉 | kg | 0.85 | 0.18 | 0.15 | | |
| | 02290505 | 麻丝 | kg | 8.60 | 0.04 | 0.34 | | |
| | 03270202 | 砂纸 | 张 | 1.10 | 0.50 | 0.55 | | |
| | 02270105 | 白布 | m ² | 4.00 | 0.01 | 0.04 | | |
| | | 其它材料费 | 元 | | | | | 0.10 |

工作内容：1. 清扫、刷防水涂料二遍。
2. 刷防水涂料一遍。

计量单位：10m²

| 定 额 编 号 | | | | 17-92 | | 17-93 | | |
|---------|----------|---------------|----------------|-------|---------|--------|------------|--|
| 项 目 | | | 单 位 | 单 价 | 刷防水涂料二遍 | | 每增加防水涂料一遍 | |
| | | | | | 其它木材面 | | | |
| | | | | 数量 | 合计 | 数量 | 合计 | |
| 综 合 单 价 | | | | 元 | 189.95 | 52.34 | | |
| 其 中 | 人 工 费 | | | 元 | 111.35 | 25.50 | | |
| | 材 料 费 | | | 元 | 37.40 | 17.40 | | |
| | 机 械 费 | | | 元 | — | — | | |
| | 管 理 费 | | | 元 | 27.84 | 6.38 | | |
| | 利 润 | | | 元 | 13.36 | 3.06 | | |
| 一类工 | | | 工日 | 85.00 | 1.31 | 111.35 | 0.30 25.50 | |
| 材 料 | 11030505 | 防水涂料 X-60(饰面) | kg | 19.00 | 1.78 | 33.82 | 0.89 16.91 | |
| | 12030107 | 油漆溶剂油 | kg | 14.00 | 0.25 | 3.50 | | |
| | 02270105 | 白布 | m ² | 4.00 | 0.02 | 0.08 | | |
| | | 其它材料费 | 元 | | | | 0.49 | |

工作内容：同前。

计量单位：10m

| 定 额 编 号 | | | | 17-94 | | 17-95 | | |
|---------|----------|---------------|----------------|-------|---------|-------|-----------|--|
| 项 目 | | | 单 位 | 单 价 | 刷防水涂料二遍 | | 每增加防水涂料一遍 | |
| | | | | | 踢脚线 | | | |
| | | | | 数量 | 合计 | 数量 | 合计 | |
| 综 合 单 价 | | | | 元 | 31.57 | 10.41 | | |
| 其 中 | 人 工 费 | | | 元 | 17.85 | 5.10 | | |
| | 材 料 费 | | | 元 | 7.12 | 3.42 | | |
| | 机 械 费 | | | 元 | — | — | | |
| | 管 理 费 | | | 元 | 4.46 | 1.28 | | |
| | 利 润 | | | 元 | 2.14 | 0.61 | | |
| 一类工 | | | 工日 | 85.00 | 0.21 | 17.85 | 0.06 5.10 | |
| 材 料 | 11030505 | 防水涂料 X-60(饰面) | kg | 19.00 | 0.36 | 6.84 | 0.18 3.42 | |
| | 12030107 | 油漆溶剂油 | kg | 14.00 | 0.01 | 0.14 | | |
| | 02270105 | 白布 | m ² | 4.00 | 0.01 | 0.04 | | |
| | | 其它材料费 | 元 | | | 0.10 | | |

工作内容：1. 基层清理、刷防水涂料二遍。
2. 刷防水涂料一遍。

计量单位：10m²

| 定额编号 | | | | 17-96 | | 17-97 | | 17-98 | | 17-99 | | | |
|--------|----------|---------------|--|----------------|--------|-----------------|-------|-------|-------|-------|-------|------|-------|
| 项 目 | | | | 单 位 | 单 价 | 防水涂料二遍 | | | | 每增加一遍 | | | |
| | | | | | | 隔墙、隔间(间壁)、护壁木龙骨 | | | | | | | |
| | | | | | | 双向 | | 单向 | | 双向 | | 单向 | |
| | | | | | | 数量 | 合计 | 数量 | 合计 | 数量 | 合计 | 数量 | 合计 |
| 综合单价 | | | | 元 | 139.53 | | 71.65 | | 60.83 | | 31.04 | | |
| 其中 | 人工费 | | | 元 | 74.80 | | 38.25 | | 30.60 | | 15.30 | | |
| | 材料费 | | | 元 | 37.05 | | 19.25 | | 18.91 | | 10.07 | | |
| | 机械费 | | | 元 | — | | — | | — | | — | | |
| | 管理费 | | | 元 | 18.70 | | 9.56 | | 7.65 | | 3.83 | | |
| | 利润 | | | 元 | 8.98 | | 4.59 | | 3.67 | | 1.84 | | |
| 一类工 | | | | 工日 | 85.00 | 0.88 | 74.80 | 0.45 | 38.25 | 0.36 | 30.60 | 0.18 | 15.30 |
| 材 料 | 11030505 | 防水涂料 X-60(饰面) | | kg | 19.00 | 1.78 | 33.82 | 0.92 | 17.48 | 0.94 | 17.86 | 0.48 | 9.12 |
| | 02270105 | 白布 | | m ² | 4.00 | 0.01 | 0.04 | 0.006 | 0.02 | | | | |
| | 12333521 | 催干剂 | | kg | 17.60 | 0.03 | 0.53 | 0.02 | 0.35 | 0.02 | 0.35 | 0.03 | 0.53 |
| | 12030107 | 油漆溶剂油 | | kg | 14.00 | 0.19 | 2.66 | 0.10 | 1.40 | 0.05 | 0.70 | 0.03 | 0.42 |

工作内容：清扫、刷防水涂料二遍(增刷防水涂料一遍)。

计量单位：10m²

| 定额编号 | | | | 17-100 | | 17-101 | | 17-102 | | 17-103 | | | |
|--------|----------|---------------|--|----------------|-------|--------|-------|--------|-------|--------|--------|------|--------|
| 项 目 | | | | 单 位 | 单 价 | 防水涂料二遍 | | | | 每增加一遍 | | | |
| | | | | | | 木圆柱 | | 木方柱 | | 木圆柱 | | 木方柱 | |
| | | | | | | 数量 | 合计 | 数量 | 合计 | 数量 | 合计 | 数量 | 合计 |
| | | | | | | 综合单价 | | | | 元 | 110.37 | | 149.69 |
| 其中 | 人工费 | | | 元 | 58.65 | | 79.90 | | 22.95 | | 31.45 | | |
| | 材料费 | | | 元 | 30.02 | | 40.22 | | 15.19 | | 20.27 | | |
| | 机械费 | | | 元 | — | | — | | — | | — | | |
| | 管理费 | | | 元 | 14.66 | | 19.98 | | 5.74 | | 7.86 | | |
| | 利润 | | | 元 | 7.04 | | 9.59 | | 2.75 | | 3.77 | | |
| 一类工 | | | | 工日 | 85.00 | 0.69 | 58.65 | 0.94 | 79.90 | 0.27 | 22.95 | 0.37 | 31.45 |
| 材 料 | 11030505 | 防水涂料 X-60(饰面) | | kg | 19.00 | 1.46 | 27.74 | 1.96 | 37.24 | 0.77 | 14.63 | 1.03 | 19.57 |
| | 12030107 | 油漆溶剂油 | | kg | 14.00 | 0.16 | 2.24 | 0.21 | 2.94 | 0.04 | 0.56 | 0.05 | 0.70 |
| | 02270105 | 白布 | | m ² | 4.00 | 0.01 | 0.04 | 0.01 | 0.04 | | | | |

工作内容：同前。

计量单位：10m²

| 定额编号 | | | | 17-104 | | 17-105 | | 17-106 | | 17-107 | | | |
|------|----------|---------------|--|----------------|--------|--------|--------|---------|--------|--------|--------|---------|-------|
| 项 目 | | | | 单 位 | 单 价 | 防火涂料二遍 | | | | 每增加一遍 | | | |
| | | | | | | 木地板 | | | | | | | |
| | | | | | | 木龙骨 | | 木龙骨带毛地板 | | 木龙骨 | | 木龙骨带毛地板 | |
| | | | | | | 数量 | 合计 | 数量 | 合计 | 数量 | 合计 | 数量 | 合计 |
| 综合单价 | | | | 元 | 135.51 | | 235.14 | | 63.40 | | 109.88 | | |
| 其中 | 人工费 | | | 元 | 62.90 | | 107.10 | | 28.05 | | 47.60 | | |
| | 材料费 | | | 元 | 49.33 | | 88.41 | | 24.97 | | 44.67 | | |
| | 机械费 | | | 元 | — | | — | | — | | — | | |
| | 管理费 | | | 元 | 15.73 | | 26.78 | | 7.01 | | 11.90 | | |
| | 利润 | | | 元 | 7.55 | | 12.85 | | 3.37 | | 5.71 | | |
| 一类工 | | | | 工日 | 85.00 | 0.74 | 62.90 | 1.26 | 107.10 | 0.33 | 28.05 | 0.56 | 47.60 |
| 材 料 | 11030505 | 防火涂料 X-60(饰面) | | kg | 19.00 | 2.41 | 45.79 | 4.31 | 81.89 | 1.27 | 24.13 | 2.27 | 43.13 |
| | 12030107 | 油漆溶剂油 | | kg | 14.00 | 0.25 | 3.50 | 0.46 | 6.44 | 0.06 | 0.84 | 0.11 | 1.54 |
| | 02270105 | 白布 | | m ² | 4.00 | 0.01 | 0.04 | 0.02 | 0.08 | | | | |

工作内容：同前。

计量单位：10m²

| 定额编号 | | | | 17-108 | | 17-109 | | 17-110 | | 17-111 | | | |
|------|----------|---------------|--|----------------|--------|--------|--------|--------|--------|--------|--------|------|-------|
| 项 目 | | | | 单 位 | 单 价 | 防火涂料二遍 | | | | 每增加一遍 | | | |
| | | | | | | 天棚 | | | | | | | |
| | | | | | | 圆木骨架 | | 方木骨架 | | 圆木骨架 | | 方木骨架 | |
| | | | | | | 数量 | 合计 | 数量 | 合计 | 数量 | 合计 | 数量 | 合计 |
| 综合单价 | | | | 元 | 391.72 | | 245.04 | | 167.31 | | 102.96 | | |
| 其中 | 人工费 | | | 元 | 214.20 | | 134.30 | | 85.85 | | 52.70 | | |
| | 材料费 | | | 元 | 98.27 | | 61.04 | | 49.70 | | 30.76 | | |
| | 机械费 | | | 元 | — | | — | | — | | — | | |
| | 管理费 | | | 元 | 53.55 | | 33.58 | | 21.46 | | 13.18 | | |
| | 利润 | | | 元 | 25.70 | | 16.12 | | 10.30 | | 6.32 | | |
| 一类工 | | | | 工日 | 85.00 | 2.52 | 214.20 | 1.58 | 134.30 | 1.01 | 85.85 | 0.62 | 52.70 |
| 材 料 | 11030505 | 防火涂料 X-60(饰面) | | kg | 19.00 | 4.79 | 91.01 | 2.98 | 56.62 | 2.52 | 47.88 | 1.56 | 29.64 |
| | 12030107 | 油漆溶剂油 | | kg | 14.00 | 0.51 | 7.14 | 0.31 | 4.34 | 0.13 | 1.82 | 0.08 | 1.12 |
| | 02270105 | 白布 | | m ² | 4.00 | 0.03 | 0.12 | 0.02 | 0.08 | | | | |

17.1.1.8 地板漆

工作内容: 1. 清扫、磨砂纸、刮腻子、润油粉、刷地板漆。
2. 打硬蜡一遍。
3. 打软白蜡。

计量单位: 10m²

| 定额编号 | | | | 17-112 | | 17-113 | | 17-114 | | | |
|------|----------|-----------|----------------|--------|-------|-----------|-------|--------|-------|------|-------|
| 项 目 | | | | 单 位 | 单 价 | 木地板 | | | | | |
| | | | | | | 满刮腻子地板漆三遍 | | 打硬蜡一遍 | | 打软白蜡 | |
| | | | | | | 数量 | 合计 | 数量 | 合计 | 数量 | 合计 |
| 综合单价 | | | | 元 | 89.85 | | 67.71 | | 27.26 | | |
| 其中 | 人工费 | | | 元 | 47.60 | | 37.40 | | 17.85 | | |
| | 材料费 | | | 元 | 24.64 | | 16.47 | | 2.81 | | |
| | 机械费 | | | 元 | — | | — | | — | | |
| | 管理费 | | | 元 | 11.90 | | 9.35 | | 4.46 | | |
| | 利润 | | | 元 | 5.71 | | 4.49 | | 2.14 | | |
| 一类工 | | | | 工日 | 85.00 | 0.56 | 47.60 | 0.44 | 37.40 | 0.21 | 17.85 |
| 材 料 | 11112545 | 地板漆 | kg | 14.00 | 1.46 | 20.44 | | | | | |
| | 12070307 | 硬白蜡 | kg | 8.50 | | | 0.93 | 7.91 | | | |
| | 12070309 | 软白蜡 | kg | 10.80 | | | | | 0.26 | 2.81 | |
| | 12030107 | 油漆溶剂油 | kg | 14.00 | 0.15 | 2.10 | | | | | |
| | 31150713 | 木炭 | kg | 2.25 | | | 3.05 | 6.86 | | | |
| | 04090801 | 石膏粉 325 目 | kg | 0.42 | 0.22 | 0.09 | | | | | |
| | 03270202 | 砂纸 | 张 | 1.10 | 1.80 | 1.98 | | | | | |
| | 02270105 | 白布 | m ² | 4.00 | 0.007 | 0.03 | | | | | |
| | 其它材料费 | | | 元 | | | | 1.70 | | | |

工作内容: 清扫、填嵌腻子、润色粉、磨砂纸、刷聚氨酯清漆三遍。

计量单位: 10m²

| 定额编号 | | | | 17-115 | | 17-116 | | 17-117 | | 17-118 | | | |
|------|----------|---------------|----|--------|--------|----------|--------|--------|--------|--------|--------|--------|--------|
| 项 目 | | | | 单 位 | 单 价 | 地板刷聚氨酯清漆 | | | | | | | |
| | | | | | | 双组分 | | 三组分 | | 双组分 | | 三组分 | |
| | | | | | | 混合型 | | | | | | | |
| | | | | | | 三遍 | | | 五遍 | | | | |
| | | | | | | 数量 | 合计 | 数量 | 合计 | 数量 | 合计 | 数量 | 合计 |
| 综合单价 | | | | 元 | 303.77 | | 273.33 | | 446.42 | | 405.53 | | |
| 其中 | 人工费 | | | 元 | 115.60 | | 91.80 | | 159.80 | | 127.50 | | |
| | 材料费 | | | 元 | 145.40 | | 147.56 | | 227.49 | | 230.85 | | |
| | 机械费 | | | 元 | — | | — | | — | | — | | |
| | 管理费 | | | 元 | 28.90 | | 22.95 | | 39.95 | | 31.88 | | |
| | 利润 | | | 元 | 13.87 | | 11.02 | | 19.18 | | 15.30 | | |
| 一类工 | | | | 工日 | 85.00 | 1.36 | 115.60 | 1.08 | 91.80 | 1.88 | 159.80 | 1.50 | 127.50 |
| 材 料 | 11110304 | 聚氨酯清漆(双组分混合型) | kg | 32.00 | 4.32 | 138.24 | | | 6.72 | 215.04 | | | |
| | 11110305 | 聚氨酯清漆(三组分混合型) | kg | 26.00 | | | 5.40 | 140.40 | | | 8.40 | 218.40 | |
| | 12030107 | 油漆溶剂油 | kg | 14.00 | 0.31 | 4.34 | 0.31 | 4.34 | 0.51 | 7.14 | 0.51 | 7.14 | |
| | 04090602 | 滑石粉 | kg | 0.62 | 0.07 | 0.04 | 0.07 | 0.04 | 0.07 | 0.04 | 0.07 | 0.04 | |
| | 03270205 | 水砂纸 | 张 | 0.70 | 2.30 | 1.61 | 2.30 | 1.61 | 5.80 | 4.06 | 5.80 | 4.06 | |
| | 其它材料费 | | | 元 | | 1.17 | | 1.17 | | 1.21 | | 1.21 | |

工作内容：刷聚氨酯清漆一遍。

计量单位：10m²

| 定额编号 | | | | 17-119 | | 17-120 | | | |
|------|----------|---------------|----|--------|-------|----------|-------|-------|-------|
| 项 目 | | | | 单 位 | 单 价 | 地板每增、减一遍 | | | |
| | | | | | | 聚氨酯清漆 | | | |
| | | | | 双组分混合型 | | 三组分混合型 | | | |
| | | | | 数量 | 合计 | 数量 | 合计 | | |
| 综合单价 | | | | 元 | 54.19 | 53.62 | | | |
| 其中 | 人工费 | | | 元 | 11.05 | 10.20 | | | |
| | 材料费 | | | 元 | 39.05 | 39.65 | | | |
| | 机械费 | | | 元 | — | — | | | |
| | 管理费 | | | 元 | 2.76 | 2.55 | | | |
| | 利润 | | | 元 | 1.33 | 1.22 | | | |
| 一类工 | | | | 工日 | 85.00 | 0.13 | 11.05 | 0.12 | 10.20 |
| 材 料 | 11110304 | 聚氨酯清漆(双组分混合型) | kg | 32.00 | 1.20 | 38.40 | | | |
| | 11110305 | 聚氨酯清漆(三组分混合型) | kg | 26.00 | | | 1.50 | 39.00 | |
| | 03270205 | 水砂纸 | 张 | 0.70 | 0.75 | 0.53 | 0.75 | 0.53 | |
| | | 其它材料费 | 元 | | | 0.12 | | 0.12 | |

工作内容：清扫、磨砂纸、调腻子、刮腻子、刷酚醛调和漆、刷酚醛清漆。

计量单位：10m²

| 定额编号 | | | | 17-121 | | | |
|------|----------|-------|----|--------|--------|------------|--------|
| 项 目 | | | | 单 位 | 单 价 | 调和漆二遍、清漆一遍 | |
| | | | | | | 数量 | 合计 |
| 综合单价 | | | | 元 | 193.81 | | |
| 其中 | 人工费 | | | 元 | 100.30 | | |
| | 材料费 | | | 元 | 56.39 | | |
| | 机械费 | | | 元 | — | | |
| | 管理费 | | | 元 | 25.08 | | |
| | 利润 | | | 元 | 12.04 | | |
| 一类工 | | | | 工日 | 85.00 | 1.18 | 100.30 |
| 材 料 | 11112503 | 调和漆 | kg | 13.00 | 2.40 | 31.20 | |
| | 11111715 | 酚醛清漆 | kg | 13.00 | 1.20 | 15.60 | |
| | 12030107 | 油漆溶剂油 | kg | 14.00 | 0.45 | 6.30 | |
| | 04090602 | 滑石粉 | kg | 0.62 | 0.25 | 0.16 | |
| | 03270205 | 水砂纸 | 张 | 0.70 | 2.50 | 1.75 | |
| | | 其它材料费 | 元 | | | 1.38 | |

工作内容：增刷各类地板漆一遍。

计量单位：10m²

| 定额编号 | | | 17-122 | | 17-123 | | 17-124 | | | |
|--------|----------|-------|----------------|-------|--------|-------|--------|-------|------|-------|
| 项 目 | | | 单 位 | 单 价 | 每增、减一遍 | | | | | |
| | | | | | 酚醛调和漆 | | 酚醛清漆 | | 地板漆 | |
| | | | | | 数量 | 合计 | 数量 | 合计 | 数量 | 合计 |
| 综合单价 | | | 元 | 31.29 | | 27.39 | | 28.66 | | |
| 其中 | 人工费 | | 元 | 11.05 | | 11.05 | | 13.60 | | |
| | 材料费 | | 元 | 16.15 | | 12.25 | | 10.03 | | |
| | 机械费 | | 元 | — | | — | | — | | |
| | 管理费 | | 元 | 2.76 | | 2.76 | | 3.40 | | |
| | 利润 | | 元 | 1.33 | | 1.33 | | 1.63 | | |
| 一类工 | | | 工日 | 85.00 | 0.13 | 11.05 | 0.13 | 11.05 | 0.16 | 13.60 |
| 材 料 | 11112503 | 调和漆 | kg | 13.00 | 1.10 | 14.30 | | | | |
| | 11111715 | 酚醛清漆 | kg | 13.00 | | | 0.80 | 10.40 | | |
| | 11112545 | 地板漆 | kg | 14.00 | | | | | 0.64 | 8.96 |
| | 12030107 | 油漆溶剂油 | kg | 14.00 | 0.10 | 1.40 | 0.10 | 1.40 | 0.04 | 0.56 |
| | 03270205 | 水砂纸 | 张 | 0.70 | 0.50 | 0.35 | 0.50 | 0.35 | | |
| | 02270105 | 白布 | m ² | 4.00 | | | | | 0.02 | 0.08 |
| | 03270202 | 砂纸 | 张 | 1.10 | | | | | 0.30 | 0.33 |
| | 其它材料费 | | 元 | | 0.10 | | 0.10 | | 0.10 | |

17.1.1.9 黑板漆、防腐油

工作内容：清扫、磨砂纸、刮腻子、底油、刷黑板漆等。

计量单位：10m²

| 定额编号 | | | | 17-125 | | 17-126 | | | |
|------|----------|-------|----|--------|--------|--------|--------|-------|-------|
| 项 目 | | | | 单 位 | 单 价 | 底油、黑板漆 | | | |
| | | | | | | 二遍 | | | |
| | | | | | | 木材面 | | 抹灰面 | |
| | | | | | | 数量 | 合计 | 数量 | 合计 |
| 综合单价 | | | | 元 | 133.51 | | 149.94 | | |
| 其中 | 人工费 | | | 元 | 70.55 | | 79.90 | | |
| | 材料费 | | | 元 | 36.85 | | 40.47 | | |
| | 机械费 | | | 元 | — | | — | | |
| | 管理费 | | | 元 | 17.64 | | 19.98 | | |
| | 利 润 | | | 元 | 8.47 | | 9.59 | | |
| 一类工 | | | | 工日 | 85.00 | 0.83 | 70.55 | 0.94 | 79.90 |
| 材 | 11112546 | 黑板漆 | kg | 20.00 | 1.21 | 24.20 | 1.21 | 24.20 | |
| | 11111715 | 酚醛清漆 | kg | 13.00 | 0.50 | 6.50 | 0.65 | 8.45 | |
| | 12030107 | 油漆溶剂油 | kg | 14.00 | 0.31 | 4.34 | 0.40 | 5.60 | |
| | 11430327 | 钛白粉 | kg | 0.85 | 1.44 | 1.22 | 1.87 | 1.59 | |
| | 04090602 | 滑石粉 | kg | 0.62 | 0.27 | 0.17 | 0.27 | 0.17 | |
| | | 其它材料费 | 元 | | | 0.42 | | 0.46 | |

- 工作内容：1. 清扫、喷(刷)黑漆三遍。
2. 清扫、刷黑板漆等。
3. 清扫、刷防腐油等。

计量单位：10m²

| 定额编号 | | | | 17-127 | | 17-128 | | 17-129 | | | |
|------|----------|-------|----|--------|--------|--------|-------|--------|-------|---------------|-------|
| 项 目 | | | | 单 位 | 单 价 | 喷刷黑漆 | | 黑板漆 | | 木材面刷防腐油 一遍 | |
| | | | | | | 三遍 | | 二遍 | | | |
| | | | | | | 天棚混凝土面 | | 玻璃面 | | | |
| | | | | | | 数量 | 合计 | 数量 | 合计 | 数量 | 合计 |
| 综合单价 | | | | 元 | 150.21 | | 96.30 | | 51.63 | | |
| 其中 | 人工费 | | | 元 | 68.00 | | 49.30 | | 26.35 | | |
| | 材料费 | | | 元 | 57.05 | | 28.75 | | 15.53 | | |
| | 机械费 | | | 元 | — | | — | | — | | |
| | 管理费 | | | 元 | 17.00 | | 12.33 | | 6.59 | | |
| | 利 润 | | | 元 | 8.16 | | 5.92 | | 3.16 | | |
| 一类工 | | | | 工日 | 85.00 | 0.80 | 68.00 | 0.58 | 49.30 | 0.31 | 26.35 |
| 材 | 11112503 | 调和漆 | kg | 13.00 | 3.35 | 43.55 | | | | | |
| | 11112546 | 黑板漆 | kg | 20.00 | | | 1.21 | 24.20 | | | |
| | 12060334 | 防腐油 | kg | 6.00 | | | | | 2.45 | 14.70 | |
| | 12030107 | 油漆溶剂油 | kg | 14.00 | 0.75 | 10.50 | 0.31 | 4.34 | | | |
| | | 其它材料费 | 元 | | | 3.00 | | 0.21 | | 0.83 | |

17.1.2 金属面油漆

17.1.2.1 调和漆、防锈漆、银粉漆

工作内容：1. 除锈、清扫、刷调和漆。
2. 清扫、刷调和漆。

计量单位：10m²

| 定 额 编 号 | | | | 17-130 | | 17-131 | | | |
|---------|----------|-------|--|----------------|--------|--------|-------|-------|-------|
| 项 目 | | | | 单 位 | 单 价 | 调和漆 | | | |
| | | | | | | 二遍 | | 每增加一遍 | |
| 综 合 单 价 | | | | 元 | 164.28 | | 84.38 | | |
| | | | | | | | | | 单层钢门窗 |
| | | | | | | 数量 | 合计 | 数量 | 合计 |
| 其 中 | 人 工 费 | | | 元 | 95.20 | | 49.30 | | |
| | 材 料 费 | | | 元 | 33.86 | | 16.83 | | |
| | 机 械 费 | | | 元 | — | | — | | |
| | 管 理 费 | | | 元 | 23.80 | | 12.33 | | |
| | 利 润 | | | 元 | 11.42 | | 5.92 | | |
| | 一类工 | | | | 工日 | 85.00 | 1.12 | 95.20 | 0.58 |
| 材 料 | 11112503 | 调和漆 | | kg | 13.00 | 2.25 | 29.25 | 1.12 | 14.56 |
| | 12030107 | 油漆溶剂油 | | kg | 14.00 | 0.24 | 3.36 | 0.12 | 1.68 |
| | 03270202 | 砂纸 | | 张 | 1.10 | 1.10 | 1.21 | 0.50 | 0.55 |
| | 02270105 | 白布 | | m ² | 4.00 | 0.01 | 0.04 | 0.01 | 0.04 |

工作内容：1. 除锈、清扫、磨砂纸、刷调和漆。
2. 清扫、刷调和漆。

计量单位：10m²

| 定 额 编 号 | | | | 17-132 | | 17-133 | | | |
|---------|----------|-------|--|----------------|-------|--------|-------|-------|-------|
| 项 目 | | | | 单 位 | 单 价 | 调和漆 | | | |
| | | | | | | 第一遍 | | 第二遍 | |
| 综 合 单 价 | | | | 元 | 45.21 | | 41.19 | | |
| | | | | | | | | | 金属面 |
| | | | | | | 数量 | 合计 | 数量 | 合计 |
| 其 中 | 人 工 费 | | | 元 | 20.40 | | 19.55 | | |
| | 材 料 费 | | | 元 | 17.26 | | 14.40 | | |
| | 机 械 费 | | | 元 | — | | — | | |
| | 管 理 费 | | | 元 | 5.10 | | 4.89 | | |
| | 利 润 | | | 元 | 2.45 | | 2.35 | | |
| | 一类工 | | | | 工日 | 85.00 | 0.24 | 20.40 | 0.23 |
| 材 料 | 11112503 | 调和漆 | | kg | 13.00 | 1.04 | 13.52 | 0.92 | 11.96 |
| | 12030107 | 油漆溶剂油 | | kg | 14.00 | 0.11 | 1.54 | 0.10 | 1.40 |
| | 03270202 | 砂纸 | | 张 | 1.10 | 1.02 | 1.12 | | |
| | 02270105 | 白布 | | m ² | 4.00 | 0.02 | 0.08 | 0.01 | 0.04 |
| | | 其它材料费 | | 元 | | | 1.00 | | 1.00 |

注：原材料每米重量 5kg 以上及金属板材而为大型构件，套用此子目；原材料每米重量 5kg 以内为小型构件，调和漆用量乘以系数 1.02；人工乘以系数 1.1。

工作内容：除锈、清扫、刷红丹防锈漆。

计量单位：10m²

| 定 额 编 号 | | | | 17-134 | | 17-135 | | | |
|---------|----------|-------|----------------|--------|-------|-----------|-------|-------|-------|
| 项 目 | | | | 单 位 | 单 价 | 红丹防锈漆 | | | |
| | | | | | | 一 遍 | | 第 一 遍 | |
| | | | | | | 单 层 钢 门 窗 | | 金 属 面 | |
| | | | | | | 数 量 | 合 计 | 数 量 | 合 计 |
| 综 合 单 价 | | | | 元 | 82.50 | | 57.23 | | |
| 其 中 | 人 工 费 | | | 元 | 38.25 | | 20.40 | | |
| | 材 料 费 | | | 元 | 30.10 | | 29.28 | | |
| | 机 械 费 | | | 元 | — | | — | | |
| | 管 理 费 | | | 元 | 9.56 | | 5.10 | | |
| | 利 润 | | | 元 | 4.59 | | 2.45 | | |
| 一类工 | | | | 工日 | 85.00 | 0.45 | 38.25 | 0.24 | 20.40 |
| 材 料 | 11030304 | 红丹防锈漆 | kg | 15.00 | 1.65 | 24.75 | 1.46 | 21.90 | |
| | 12030107 | 油漆溶剂油 | kg | 14.00 | 0.17 | 2.38 | 0.37 | 5.18 | |
| | 03270202 | 砂纸 | 张 | 1.10 | 2.70 | 2.97 | 1.02 | 1.12 | |
| | 02270105 | 白布 | m ² | 4.00 | | | 0.02 | 0.08 | |
| | | 其它材料费 | | 元 | | | | 1.00 | |

注：原材料每米重量 5kg 以上及金属板材面为大型构件，套用此子目；原材料每米重量 5kg 以内为小型构件，红丹防锈漆用量乘以系数 1.02；人工乘以系数 1.1。

工作内容：清扫、刷红丹防锈漆。

计量单位：10m²

| 定 额 编 号 | | | | 17-136 | | | |
|---------|----------|-------|----------------|--------|-------|-------|-------|
| 项 目 | | | | 单 位 | 单 价 | 红丹防锈漆 | |
| | | | | | | 第 二 遍 | |
| | | | | | | 金 属 面 | |
| | | | | | | 数 量 | 合 计 |
| 综 合 单 价 | | | | 元 | 51.65 | | |
| 其 中 | 人 工 费 | | | 元 | 19.55 | | |
| | 材 料 费 | | | 元 | 24.86 | | |
| | 机 械 费 | | | 元 | — | | |
| | 管 理 费 | | | 元 | 4.89 | | |
| | 利 润 | | | 元 | 2.35 | | |
| 一类工 | | | | 工日 | 85.00 | 0.23 | 19.55 |
| 材 料 | 11030304 | 红丹防锈漆 | kg | 15.00 | 1.28 | 19.20 | |
| | 12030107 | 油漆溶剂油 | kg | 14.00 | 0.33 | 4.62 | |
| | 02270105 | 白布 | m ² | 4.00 | 0.01 | 0.04 | |
| | | 其它材料费 | | 元 | | 1.00 | |

注：同前。

工作内容：除锈、清扫、刷银粉漆。

计量单位：10m²

| 定额编号 | | | | 17-137 | | 17-138 | | | |
|------|----------|-------|--|----------------|--------|--------|--------|-----|----|
| 项 目 | | | | 单 位 | 单 价 | 银粉漆 | | | |
| | | | | | | 二遍 | | 第一遍 | |
| | | | | | | 单层钢门窗 | | 金属面 | |
| | | | | | | 数量 | 合计 | 数量 | 合计 |
| 综合单价 | | | | 元 | 212.75 | 47.68 | | | |
| 其中 | 人工费 | | | 元 | 111.35 | 22.10 | | | |
| | 材料费 | | | 元 | 60.20 | 17.40 | | | |
| | 机械费 | | | 元 | — | — | | | |
| | 管理费 | | | 元 | 27.84 | 5.53 | | | |
| | 利润 | | | 元 | 13.36 | 2.65 | | | |
| 一类工 | | | | 工日 | 85.00 | 1.31 | 111.35 | | |
| 材 料 | 11112521 | 银粉漆 | | kg | 16.00 | 1.29 | 20.64 | | |
| | 12030107 | 油漆溶剂油 | | kg | 14.00 | 2.76 | 38.64 | | |
| | 03270202 | 砂纸 | | 张 | 1.10 | 0.80 | 0.88 | | |
| | 02270105 | 白布 | | m ² | 4.00 | 0.01 | 0.04 | | |
| | | 其它材料费 | | 元 | | | 0.50 | | |

注：原材料每米重量 5kg 以上及金属板材面为大型构件，套用此子目；原材料每米重量 5kg 以内为小型构件，银粉漆用量乘以系数 1.02；人工乘以系数 1.1。

工作内容：清扫、刷银粉漆。

计量单位：10m²

| 定额编号 | | | | 17-139 | | | | | |
|------|----------|-------|--|----------------|-------|------|-------|-----|----|
| 项 目 | | | | 单 位 | 单 价 | 银粉漆 | | | |
| | | | | | | 第二遍 | | 金属面 | |
| | | | | | | 数量 | 合计 | 数量 | 合计 |
| | | | | | | 综合单价 | | | |
| 其中 | 人工费 | | | 元 | 20.40 | | | | |
| | 材料费 | | | 元 | 15.84 | | | | |
| | 机械费 | | | 元 | — | | | | |
| | 管理费 | | | 元 | 5.10 | | | | |
| | 利润 | | | 元 | 2.45 | | | | |
| 一类工 | | | | 工日 | 85.00 | 0.24 | 20.40 | | |
| 材 料 | 12030107 | 油漆溶剂油 | | kg | 14.00 | 0.67 | 9.38 | | |
| | 11112521 | 银粉漆 | | kg | 16.00 | 0.37 | 5.92 | | |
| | 02270105 | 白布 | | m ² | 4.00 | 0.01 | 0.04 | | |
| | | 其它材料费 | | 元 | | | 0.50 | | |

注：同前。

17.1.2.2 磁漆

工作内容：1. 除锈、清扫、磨砂纸、刷醇酸磁漆。
2. 清扫、刷醇酸磁漆。

计量单位：10m²

| 定额编号 | | | 17-140 | | 17-141 | | 17-142 | | 17-143 | | |
|------|--------------------|----------------|--------|------|--------|------|--------|------|--------|------|-------|
| 项 目 | 单 位 | 单 价 | 醇酸磁漆 | | | | | | | | |
| | | | 二遍 | | 每增加一遍 | | 第一遍 | | 第二遍 | | |
| | | | 单层钢门窗 | | | | 金属面 | | | | |
| | | | 数量 | 合计 | 数量 | 合计 | 数量 | 合计 | 数量 | 合计 | |
| 综合单价 | | 元 | 215.07 | | 112.16 | | 56.58 | | 51.80 | | |
| 其中 | 人工费 | 元 | 125.80 | | 66.30 | | 20.40 | | 19.55 | | |
| | 材料费 | 元 | 42.72 | | 21.32 | | 28.63 | | 25.01 | | |
| | 机械费 | 元 | — | | — | | — | | — | | |
| | 管理费 | 元 | 31.45 | | 16.58 | | 5.10 | | 4.89 | | |
| | 利润 | 元 | 15.10 | | 7.96 | | 2.45 | | 2.35 | | |
| 一类工 | | 工日 | 85.00 | 1.48 | 125.80 | 0.78 | 66.30 | 0.24 | 20.40 | 0.23 | 19.55 |
| 材 料 | 11111503 醇酸磁漆 | kg | 18.00 | 2.11 | 37.98 | 1.06 | 19.08 | 1.21 | 21.78 | 1.09 | 19.62 |
| | 11450513 醇酸漆稀释剂 X6 | kg | 15.00 | 0.23 | 3.45 | 0.11 | 1.65 | 0.31 | 4.65 | 0.29 | 4.35 |
| | 03270202 砂纸 | 张 | 1.10 | 1.10 | 1.21 | 0.50 | 0.55 | 1.02 | 1.12 | | |
| | 02270105 白布 | m ² | 4.00 | 0.02 | 0.08 | 0.01 | 0.04 | 0.02 | 0.08 | 0.01 | 0.04 |
| | 其它材料费 | 元 | | | | | | | 1.00 | | 1.00 |

注：1. 按钢材展开面积计算。

2. 原材料每米重量 5kg 以上及金属板材面为大型构件，套用此子目；原材料每米重量 5kg 以内为小型构件，醇酸磁漆用量乘以系数 1.02；人工乘以系数 1.1。

17.1.2.3 防火涂料

工作内容：基层清理、分层涂刷(喷)防火涂料。

计量单位：10m²

| 定额编号 | | | | 17-144 | | 17-145 | | 17-146 | | 17-147 | | | |
|------|----------|------------------------------------|--|--------|--------|---------|--------|--------|--------|--------|--------|-------|--------|
| 项 目 | | | | 单 位 | 单 价 | 金属面防火涂料 | | | | | | | |
| | | | | | | 薄型 | | | | | | | |
| | | | | | | 0.5 小时 | | 1 小时 | | 1.5 小时 | | 2 小时 | |
| | | | | | | 数量 | 合计 | 数量 | 合计 | 数量 | 合计 | 数量 | 合计 |
| 综合单价 | | | | 元 | 248.36 | | 402.77 | | 612.23 | | 801.75 | | |
| 其 中 | 人 工 费 | | | 元 | 76.50 | | 93.50 | | 121.55 | | 149.60 | | |
| | 材 料 费 | | | 元 | 120.70 | | 240.40 | | 400.00 | | 539.65 | | |
| | 机 械 费 | | | 元 | 16.68 | | 25.02 | | 33.36 | | 41.71 | | |
| | 管 理 费 | | | 元 | 23.30 | | 29.63 | | 38.73 | | 47.83 | | |
| | 利 润 | | | 元 | 11.18 | | 14.22 | | 18.59 | | 22.96 | | |
| 一类工 | | | | 工日 | 85.00 | 0.90 | 76.50 | 1.10 | 93.50 | 1.43 | 121.55 | 1.76 | 149.60 |
| 材 料 | 11030521 | 防火涂料 | | kg | 19.00 | 6.30 | 119.70 | 12.60 | 239.40 | 21.00 | 399.00 | 28.35 | 538.65 |
| | | 其它材料费 | | 元 | | 1.00 | | 1.00 | | 1.00 | | 1.00 | |
| 机械 | 99433306 | 电动空气压缩机 排气量 0.6m ³ /min | | 台班 | 139.02 | 0.12 | 16.68 | 0.18 | 25.02 | 0.24 | 33.36 | 0.30 | 41.71 |

注：1. 原材料每米重量 5kg 以内为小型构件，防火涂料用量乘以系数 1.02；人工乘以系数 1.1。
2. 网架上刷防火涂料时，人工乘以系数 1.4。

工作内容：同前。

计量单位：10m³

| 定额编号 | | | | 17-148 | | 17-149 | | 17-150 | | | |
|------|----------|------------------------------------|--|--------|--------|---------|--------|--------|---------|--------|--------|
| 项 目 | | | | 单 位 | 单 价 | 金属面防火涂料 | | | | | |
| | | | | | | 厚型 | | | | | |
| | | | | | | 2 小时 | | 2.5 小时 | | 3 小时 | |
| | | | | | | 数量 | 合计 | 数量 | 合计 | 数量 | 合计 |
| 综合单价 | | | | 元 | 654.64 | | 850.77 | | 1048.06 | | |
| 其 中 | 人 工 费 | | | 元 | 213.35 | | 266.05 | | 319.60 | | |
| | 材 料 费 | | | 元 | 339.50 | | 452.00 | | 564.50 | | |
| | 机 械 费 | | | 元 | 16.68 | | 25.02 | | 33.36 | | |
| | 管 理 费 | | | 元 | 57.51 | | 72.77 | | 88.24 | | |
| | 利 润 | | | 元 | 27.60 | | 34.93 | | 42.36 | | |
| 一类工 | | | | 工日 | 85.00 | 2.51 | 213.35 | 3.13 | 266.05 | 3.76 | 319.60 |
| 材 料 | 11030528 | 厚型防火涂料(粉料、黏结胶料) | | kg | 5.00 | 67.50 | 337.50 | 90.00 | 450.00 | 112.50 | 562.50 |
| | | 其它材料费 | | 元 | | 2.00 | | 2.00 | | 2.00 | |
| 机械 | 99433306 | 电动空气压缩机 排气量 0.6m ³ /min | | 台班 | 139.02 | 0.12 | 16.68 | 0.18 | 25.02 | 0.24 | 33.36 |

注：同前。

17.1.2.4 沥青漆

工作内容：除锈、清扫、磨砂纸、刷沥青漆。

计量单位：10m²

| 定 额 编 号 | | | | 17-151 | | 17-152 | | 17-153 | | 17-154 | | | |
|---------|----------|-----------|----------------|--------|--------|-------------|-------|-----------|-------|--------|-------|-------|-------|
| 项 目 | | | | 单 位 | 单 价 | 沥 青 漆 | | | | | | | |
| | | | | | | 三 遍 | | 每 增 加 一 遍 | | 第 一 遍 | | 第 二 遍 | |
| | | | | | | 金 属 平 板 屋 面 | | | | 金 属 面 | | | |
| | | | | | | 数 量 | 合 计 | 数 量 | 合 计 | 数 量 | 合 计 | 数 量 | 合 计 |
| 综 合 单 价 | | | | 元 | 133.64 | | 45.26 | | 69.19 | | 60.69 | | |
| 其 中 | 人 工 费 | | | 元 | 56.95 | | 19.55 | | 20.40 | | 19.55 | | |
| | 材 料 费 | | | 元 | 55.62 | | 18.47 | | 41.24 | | 33.90 | | |
| | 机 械 费 | | | 元 | — | | — | | — | | — | | |
| | 管 理 费 | | | 元 | 14.24 | | 4.89 | | 5.10 | | 4.89 | | |
| | 利 润 | | | 元 | 6.83 | | 2.35 | | 2.45 | | 2.35 | | |
| 一 类 工 | | | | 工 日 | 85.00 | 0.67 | 56.95 | 0.23 | 19.55 | 0.24 | 20.40 | 0.23 | 19.55 |
| 材 料 | 11030703 | 沥 青 漆 | kg | 12.00 | 4.37 | 52.44 | 1.46 | 17.52 | 2.70 | 32.40 | 2.26 | 27.12 | |
| | 11111715 | 酚 醛 清 漆 | kg | 13.00 | 0.22 | 2.86 | 0.07 | 0.91 | | | | | |
| | 12030107 | 油 漆 溶 剂 油 | kg | 14.00 | | | | | 0.46 | 6.44 | 0.41 | 5.74 | |
| | 02270105 | 白 布 | m ² | 4.00 | 0.08 | 0.32 | 0.01 | 0.04 | 0.02 | 0.08 | 0.01 | 0.04 | |
| | 03270202 | 砂 纸 | 张 | 1.10 | | | | | 1.20 | 1.32 | | | |
| | | 其它材料费 | 元 | | | | | | 1.00 | | 1.00 | | |

注：原材料每米重量 5kg 以上为大型构件，套用此子目；原材料每米重量 5kg 以内为小型构件，沥青漆用量乘以系数 1.02；人工乘以系数 1.1。

17.1.2.5 其它漆

工作内容：清扫、除锈探洗、磨砂纸、喷射各遍油漆等。

计量单位：10m²

| 定 额 编 号 | | | | 17-155 | | | | | | | |
|---------|----------|----------------|-------|--------|--------|-------------------------|--|-------|-------|--|--|
| 项 目 | | | | 单 位 | 单 价 | 磷 化 底 漆 及 锌 黄 底 漆 各 一 遍 | | | | | |
| | | | | | | 平 板 屋 面 | | | | | |
| | | | | | | 数 量 | | | 合 计 | | |
| 综 合 单 价 | | | | 元 | 100.29 | | | | | | |
| 其 中 | 人 工 费 | | | 元 | 34.85 | | | | | | |
| | 材 料 费 | | | 元 | 52.55 | | | | | | |
| | 机 械 费 | | | 元 | — | | | | | | |
| | 管 理 费 | | | 元 | 8.71 | | | | | | |
| | 利 润 | | | 元 | 4.18 | | | | | | |
| 一 类 工 | | | | 工 日 | 85.00 | 0.41 | | | 34.85 | | |
| 材 料 | 11112511 | 磷 化 底 漆 X06-1 | kg | 28.00 | 0.85 | | | 23.80 | | | |
| | 11111506 | 醇 酸 锌 黄 底 漆 | kg | 20.00 | 1.07 | | | 21.40 | | | |
| | 12030107 | 油 漆 溶 剂 油 | kg | 14.00 | 0.10 | | | 1.40 | | | |
| | 11450513 | 醇 酸 漆 稀 释 剂 X6 | kg | 15.00 | 0.24 | | | 3.60 | | | |
| | | | 其它材料费 | 元 | | 2.35 | | | 2.35 | | |

工作内容：1. 基层清理、找平腻子两道、打磨养护、批收光腻子两道、批油性界面腻子两道、喷涂氟碳封闭底漆一道、喷涂氟碳中漆两道、喷涂氟碳面漆两道。
2. 防锈打磨、清扫、喷涂防锈底漆一道、喷涂防锈中间漆一道、批补原子灰腻子、打磨、喷涂氟碳面漆两道。

计量单位：10m²

| 定额编号 | | | | 17-156 | | 17-157 | | |
|--------|----------|------------------------------------|-----|---------|-------|--------|------|--------|
| 项 目 | | | 单 位 | 金属氟碳漆喷涂 | | | | |
| | | | | 抹灰面 | | 金属面 | | |
| | | | | 数量 | 合计 | 数量 | 合计 | |
| 综合单价 | | | 元 | 1448.91 | | 940.77 | | |
| 其中 | 人工费 | | 元 | 410.55 | | 196.35 | | |
| | 材料费 | | 元 | 784.50 | | 595.30 | | |
| | 机械费 | | 元 | 74.42 | | 55.82 | | |
| | 管理费 | | 元 | 121.24 | | 63.04 | | |
| | 利润 | | 元 | 58.20 | | 30.26 | | |
| 一类工 | | | 工日 | 85.00 | 4.83 | 410.55 | 2.31 | 196.35 |
| 材 料 | 04230111 | 防水抗裂剂 | kg | 7.50 | 10.00 | 75.00 | | |
| | 11450503 | 稀释剂 | kg | 14.00 | 2.00 | 28.00 | 3.20 | 44.80 |
| | 11450319 | 底层找平腻子 | kg | 4.00 | 38.00 | 152.00 | | |
| | 11030309 | 环氧铁红防锈底漆 | kg | 25.00 | | | 3.00 | 75.00 |
| | 11450320 | 面层找平腻子 | kg | 10.00 | 10.00 | 100.00 | | |
| | 11030310 | 环氧云铁防锈漆 | kg | 28.00 | | | 2.50 | 70.00 |
| | 11450321 | 油性界面腻子 | kg | 12.00 | 3.00 | 36.00 | | |
| | 11060306 | 聚氨酯氟碳面漆 | kg | 80.00 | | | 5.00 | 400.00 |
| | 11060303 | 氟碳封闭底漆 | kg | 40.00 | 1.00 | 40.00 | | |
| | 11060304 | 氟碳中涂漆 | kg | 55.00 | 2.00 | 110.00 | | |
| | 11060305 | 氟碳金属面漆 | kg | 120.00 | 2.00 | 240.00 | | |
| | 其它材料费 | | 元 | | | 3.50 | | 5.50 |
| 机 械 | 99433306 | 电动空气压缩机 排气量 0.6m ³ /min | 台班 | 139.02 | 0.48 | 66.73 | 0.36 | 50.05 |
| | 99453577 | HVLP 喷枪 | 台班 | 16.03 | 0.48 | 7.69 | 0.36 | 5.77 |

注：原材料每米重量 5kg 以上为大型构件，套用此子目；原材料每米重量 5kg 以内为小型构件，聚氨酯氟碳面漆用量乘以系数 1.02；人工乘以系数 1.1。

工作内容：1. 清扫、磨砂纸、除锈擦洗、刷环氧富锌漆。
2. 清扫、刷环氧富锌漆。

计量单位：10m²

| 定 额 编 号 | | | 17-158 | | 17-159 | | | |
|---------|----------|-------|----------------|-------|--------|-------|------|-------|
| 项 目 | | | 单 位 | 单 价 | 环氧富锌漆 | | | |
| | | | | | 第一遍 | | 第二遍 | |
| | | | | | 金属面 | | | |
| | | | | | 数量 | 合计 | 数量 | 合计 |
| 综 合 单 价 | | | 元 | 82.84 | 77.11 | | | |
| 其 中 | 人 工 费 | | 元 | 25.50 | 24.65 | | | |
| | 材 料 费 | | 元 | 47.90 | 43.34 | | | |
| | 机 械 费 | | 元 | — | — | | | |
| | 管 理 费 | | 元 | 6.38 | 6.16 | | | |
| | 利 润 | | 元 | 3.06 | 2.96 | | | |
| 一 类 工 | | | 工 日 | 85.00 | 0.30 | 25.50 | 0.29 | 24.65 |
| 材 料 | 11110911 | 环氧富锌漆 | kg | 18.00 | 2.50 | 45.00 | 2.35 | 42.30 |
| | 02270105 | 白布 | m ² | 4.00 | 0.02 | 0.08 | 0.01 | 0.04 |
| | 03270202 | 砂纸 | 张 | 1.10 | 1.20 | 1.32 | | |
| | | 其它材料费 | 元 | | | 1.50 | | 1.00 |

注：原材料每米重量 5kg 以上为大型构件，套用此子目；原材料每米重量 5kg 以内为小型构件，环氧富锌漆用量乘以系数 1.02；人工乘以系数 1.1。

17.1.3 抹灰面油漆、涂料

17.1.3.1 调和漆

工作内容：清扫、磨砂纸、刮腻子、刷底油、调和漆等。

计量单位：10m²

| 定额编号 | | | 17-160 | | 17-161 | | 17-162 | | 17-163 | | | | |
|-------------|----------|-------------|----------------|-------|---------------|-------|--------------|-------|---------------|-------|--------------|-------|-------|
| 项 目 | | | 单 位 | 单 价 | 墙、柱、天棚抹灰面 | | | | 拉毛面 | | 拉毛面 调和漆 | | |
| | | | | | 底油一遍 调和漆二遍 | | 每增加一遍 调和漆 | | 底油一遍 调和漆二遍 | | 每增加一遍 调和漆 | | |
| | | | | | 数量 | 合计 | 数量 | 合计 | 数量 | 合计 | 数量 | 合计 | |
| 综合单价 | | | | 元 | 122.52 | | 28.42 | | 148.14 | | 39.60 | | |
| 其中 | 人 工 费 | | | 元 | 58.65 | | 12.75 | | 64.60 | | 15.30 | | |
| | 材 料 费 | | | 元 | 42.17 | | 10.95 | | 59.64 | | 18.63 | | |
| | 机 械 费 | | | 元 | — | | — | | — | | — | | |
| | 管 理 费 | | | 元 | 14.66 | | 3.19 | | 16.15 | | 3.83 | | |
| | 利 润 | | | 元 | 7.04 | | 1.53 | | 7.75 | | 1.84 | | |
| 一类工 | | | | 工日 | 85.00 | 0.69 | 58.65 | 0.15 | 12.75 | 0.76 | 64.60 | 0.18 | 15.30 |
| 材 料 | 11111718 | 酚醛无光调和漆(底漆) | kg | 13.00 | 0.93 | 12.09 | 0.78 | 10.14 | 1.43 | 18.59 | | | |
| | 11112503 | 调和漆 | kg | 13.00 | 0.93 | 12.09 | | | 1.43 | 18.59 | 0.83 | 10.79 | |
| | 12030107 | 油漆溶剂油 | kg | 14.00 | 0.75 | 10.50 | 0.05 | 0.70 | 0.95 | 13.30 | 0.55 | 7.70 | |
| | 11111715 | 酚醛清漆 | kg | 13.00 | 0.37 | 4.81 | | | 0.58 | 7.54 | | | |
| | 03270202 | 砂纸 | 张 | 1.10 | 0.70 | 0.77 | 0.10 | 0.11 | | | | | |
| | 12410703 | 羧甲基纤维素 | kg | 2.50 | 0.03 | 0.08 | | | 0.05 | 0.13 | | | |
| | 12413544 | 聚酯酸乙烯乳液 | kg | 5.00 | 0.16 | 0.80 | | | 0.24 | 1.20 | | | |
| | 04090801 | 石膏粉 325目 | kg | 0.42 | 0.30 | 0.13 | | | | | | | |
| | 04090602 | 滑石粉 | kg | 0.62 | 1.39 | 0.86 | | | | | | | |
| | 02270105 | 白布 | m ² | 4.00 | 0.01 | 0.04 | | | | | | | |
| | 其它材料费 | | | 元 | | | | | 0.29 | | 0.14 | | |

17.1.3.2 封油刮腻子、封底、贴胶带

工作内容：清扫、补缝、满刮腻子或嵌补缝腻子、板缝贴自粘胶带、磨砂纸等全部操作过程。

计量单位：10m²

| 定额编号 | | | 17-164 | | 17-165 | | 17-166 | | 17-167 | | | |
|------|----------|---------|--------|-------|--------|-------|--------|-------|--------|-------|-------|-------|
| 项 目 | | | 单 位 | 单 价 | 满批腻子 | | | | | | | |
| | | | | | 抹灰面 | | | | 夹板面 | | | |
| | | | | | 二遍 | | 每增减一遍 | | 二遍 | | 每增减一遍 | |
| | | | | | 数量 | 合计 | 数量 | 合计 | 数量 | 合计 | 数量 | 合计 |
| 综合单价 | | | 元 | 86.30 | 42.53 | 96.19 | 43.30 | | | | | |
| 其中 | 人工费 | | 元 | 51.00 | 27.20 | 56.95 | 27.20 | | | | | |
| | 材料费 | | 元 | 16.43 | 5.27 | 18.17 | 6.04 | | | | | |
| | 机械费 | | 元 | — | — | — | — | | | | | |
| | 管理费 | | 元 | 12.75 | 6.80 | 14.24 | 6.80 | | | | | |
| | 利润 | | 元 | 6.12 | 3.26 | 6.83 | 3.26 | | | | | |
| 一类工 | | | 工日 | 85.00 | 0.60 | 51.00 | 0.32 | 27.20 | 0.67 | 56.95 | 0.32 | 27.20 |
| 材 料 | 12410703 | 羧甲基纤维素 | kg | 2.50 | 0.20 | 0.50 | 0.09 | 0.23 | 0.20 | 0.50 | 0.09 | 0.23 |
| | 11430327 | 钛白粉 | kg | 0.85 | 3.00 | 2.55 | 1.26 | 1.07 | 7.00 | 5.95 | 2.95 | 2.51 |
| | 12413544 | 聚醋酸乙烯乳液 | kg | 5.00 | | | | | 0.70 | 3.50 | 0.30 | 1.50 |
| | 04090602 | 滑石粉 | kg | 0.62 | 3.00 | 1.86 | 1.26 | 0.78 | | | | |
| | 04010701 | 白水泥 | kg | 0.70 | 1.50 | 1.05 | 0.63 | 0.44 | | | | |
| | 11111715 | 酚醛清漆 | kg | 13.00 | 0.28 | 3.64 | | | 0.28 | 3.64 | | |
| | 12413518 | 901胶 | kg | 2.50 | 0.90 | 2.25 | 0.38 | 0.95 | | | | |
| | 12030107 | 油漆溶剂油 | kg | 14.00 | 0.07 | 0.98 | | | 0.07 | 0.98 | | |
| | 其它材料费 | | 元 | | 3.60 | | 1.80 | | 3.60 | | 1.80 | |

工作内容：清扫、补缝、配浆、满刮腻子等全部操作过程。

计量单位：10m²

| 定额编号 | | | 17-168 | | 17-169 | | 17-170 | | 17-171 | | | |
|------|----------|----------|--------|-------|-------------|--------|-------------|-------|--------|-------|-------------|-------|
| 项 目 | | | 单 位 | 单 价 | 901胶白水泥满批腻子 | | | | | | | |
| | | | | | 抹灰面、石膏板面 | | 抹灰面增减批白水泥腻子 | | 刮糙面 | | 刮糙面增减批白水泥腻子 | |
| | | | | | 二遍 | | 一遍 | | 二遍 | | 一遍 | |
| | | | | | 数量 | 合计 | 数量 | 合计 | 数量 | 合计 | 数量 | 合计 |
| 综合单价 | | | 元 | 91.25 | 40.54 | 119.62 | 43.79 | | | | | |
| 其中 | 人工费 | | 元 | 57.80 | 27.20 | 70.55 | 27.20 | | | | | |
| | 材料费 | | 元 | 12.06 | 3.28 | 22.96 | 6.53 | | | | | |
| | 机械费 | | 元 | — | — | — | — | | | | | |
| | 管理费 | | 元 | 14.45 | 6.80 | 17.64 | 6.80 | | | | | |
| | 利润 | | 元 | 6.94 | 3.26 | 8.47 | 3.26 | | | | | |
| 一类工 | | | 工日 | 85.00 | 0.68 | 57.80 | 0.32 | 27.20 | 0.83 | 70.55 | 0.32 | 27.20 |
| 材 料 | 11430327 | 钛白粉 | kg | 0.85 | 0.64 | 0.54 | 0.19 | 0.16 | 1.28 | 1.09 | 0.38 | 0.32 |
| | 04010701 | 白水泥 | kg | 0.70 | 5.29 | 3.70 | 1.59 | 1.11 | 10.58 | 7.41 | 3.17 | 2.22 |
| | 12413518 | 901胶 | kg | 2.50 | 2.55 | 6.38 | 0.77 | 1.93 | 5.10 | 12.75 | 1.53 | 3.83 |
| | 04090801 | 石膏粉 325目 | kg | 0.42 | 0.64 | 0.27 | 0.19 | 0.08 | 1.28 | 0.54 | 0.38 | 0.16 |
| | | 其它材料费 | | 元 | | 1.17 | | | | 1.17 | | |

注：1. 本定额适用于只批腻子，不做乳胶漆的情况。

2. 本定额适用于墙面批腻子，柱、梁、天棚面上批腻子，人工乘以系数1.10。

工作内容：1. 清理基层、补缝、配浆、满刮腻子等全部操作过程。
2. 板面钉眼点批封漆。

计量单位：10m²

| 定 额 编 号 | | | | 17-172 | | 17-173 | | |
|---------|----------|-----------|-----|--------|--------------------------|--------|-----------|-------|
| 项 目 | | | 单 位 | 单 价 | 清水混凝土面满批二遍 901 胶白水泥腻子 | | 板面钉眼封点防锈漆 | |
| | | | | | 数量 | 合计 | 数量 | 合计 |
| 综 合 单 价 | | | | 元 | 230.70 | | 32.19 | |
| 其 中 | 人 工 费 | | | 元 | 147.05 | | 21.25 | |
| | 材 料 费 | | | 元 | 29.24 | | 3.08 | |
| | 机 械 费 | | | 元 | — | | — | |
| | 管 理 费 | | | 元 | 36.76 | | 5.31 | |
| | 利 润 | | | 元 | 17.65 | | 2.55 | |
| 一类工 | | | 工日 | 85.00 | 1.73 | 147.05 | 0.25 | 21.25 |
| 材 料 | 11430327 | 钛白粉 | kg | 0.85 | 1.60 | 1.36 | 0.20 | 3.00 |
| | 11030304 | 红丹防锈漆 | kg | 15.00 | | | | |
| | 04010701 | 白水泥 | kg | 0.70 | 13.23 | 9.26 | | |
| | 04090801 | 石膏粉 325 目 | kg | 0.42 | 1.60 | 0.67 | | |
| | 12413518 | 901 胶 | kg | 2.50 | 6.38 | 15.95 | | |
| | | 其它材料费 | 元 | | | 2.00 | | |

工作内容：清扫、补缝、满刮腻子或嵌补缝腻子、板缝贴自粘胶带、磨砂纸等全部操作过程。

计量单位：表中所示

| 定 额 编 号 | | | | 17-174 | | 17-175 | | | | |
|---------|----------|-------|-----|--------|------------------|--------|-------------|-------|------|------|
| 项 目 | | | 单 位 | 单 价 | 清油封底 | | 天棚墙面板缝贴自粘胶带 | | | |
| | | | | | 10m ² | | 10m | | | |
| | | | | | 数量 | 合计 | 数量 | 合计 | | |
| 综 合 单 价 | | | | 元 | 43.68 | | 77.11 | | | |
| 其 中 | 人 工 费 | | | 元 | 21.25 | | 17.85 | | | |
| | 材 料 费 | | | 元 | 14.57 | | 52.66 | | | |
| | 机 械 费 | | | 元 | — | | — | | | |
| | 管 理 费 | | | 元 | 5.31 | | 4.46 | | | |
| | 利 润 | | | 元 | 2.55 | | 2.14 | | | |
| 一类工 | | | 工日 | 85.00 | 0.25 | 21.25 | 0.21 | 17.85 | | |
| 材 料 | 11111715 | 酚醛清漆 | kg | 13.00 | 0.91 | 11.83 | 10.20 | 51.00 | | |
| | 12430342 | 自粘胶带 | m | 5.00 | | | | | | |
| | 12030107 | 油漆溶剂油 | kg | 14.00 | 0.19 | 2.66 | | | | |
| | 31010707 | 密封油膏 | kg | 6.50 | | | | | 0.07 | 0.46 |
| | | 其它材料费 | 元 | | | 0.08 | | | 1.20 | |

17.1.3.3 乳胶漆

工作内容：清扫、配浆、批腻子、找补腻子、磨砂纸、批刷(喷)乳胶漆各三遍。

计量单位：10m²

| 定 额 编 号 | | | 17-176 | | 17-177 | | 17-178 | | 17-179 | | | |
|---------|----------|-----------|--------------------------------|--------|---------------------|--------|--------|--------|-------------|--------|-------|--------|
| 项 目 | | | 单 位 | | 单 价 | | 内墙面 | | 柱、梁及 大墙面 | | 天棚复杂面 | |
| | | | | | | | 在抹次面上 | | | | | |
| | | | 901 胶混合 腻子批、刷 乳胶漆 各三遍 | | 901 胶白水泥腻子批、刷乳胶漆各三遍 | | | | | | | |
| | | | 数量 | 合计 | 数量 | 合计 | 数量 | 合计 | 数量 | 合计 | | |
| 综合单价 | | | 元 | 191.02 | 255.26 | 283.20 | 296.83 | | | | | |
| 其 中 | 人 工 费 | | 元 | 87.55 | 134.30 | 154.70 | 161.50 | | | | | |
| | 材 料 费 | | 元 | 71.07 | 71.26 | 71.26 | 75.57 | | | | | |
| | 机 械 费 | | 元 | — | — | — | — | | | | | |
| | 管 理 费 | | 元 | 21.89 | 33.58 | 38.68 | 40.38 | | | | | |
| | 利 润 | | 元 | 10.51 | 16.12 | 18.56 | 19.38 | | | | | |
| 一类工 | | | 工日 | 85.00 | 1.03 | 87.55 | 1.58 | 134.30 | 1.82 | 154.70 | 1.90 | 161.50 |
| 材 料 | 11010304 | 内墙乳胶漆 | kg | 12.00 | 4.63 | 55.56 | 4.63 | 55.56 | 4.63 | 55.56 | 4.86 | 58.32 |
| | 12413518 | 901 胶 | kg | 2.50 | 1.50 | 3.75 | 3.32 | 8.30 | 3.32 | 8.30 | 3.65 | 9.13 |
| | 12410703 | 羧甲基纤维素 | kg | 2.50 | 0.35 | 0.88 | | | | | | |
| | 04090801 | 石膏粉 325 目 | kg | 0.42 | | | 0.83 | 0.35 | 0.83 | 0.35 | 0.91 | 0.38 |
| | 11430327 | 钛白粉 | kg | 0.85 | 5.13 | 4.36 | 0.83 | 0.71 | 0.83 | 0.71 | 0.91 | 0.77 |
| | 04090602 | 滑石粉 | kg | 0.62 | 5.13 | 3.18 | | | | | | |
| | 04010701 | 白水泥 | kg | 0.70 | 2.60 | 1.82 | 6.88 | 4.82 | 6.88 | 4.82 | 7.57 | 5.30 |
| | 其它材料费 | | 元 | | 1.52 | | 1.52 | | 1.52 | | 1.67 | |

注：1. 每增批一遍腻子，人工增加 0.165 工日，腻子材料增加 30%。

2. 每增刷一遍乳胶漆，人工增加 0.165 工日，乳胶漆 1.20kg。

3. 天棚复杂面指不在同一平面的两个层面。若不在同一平面的层面为三个以上(含三个层面)，则每 10m²增加批腻子人工 0.15 工日，其它不变。

工作内容：同前。

计量单位：10m²

| 定额编号 | | | | 17-180 | | 17-181 | | | |
|--------|----------|-----------|----|--------|--------|-----------|--------|------------|--------|
| 项 目 | | | | 单 位 | 单 价 | 内墙面在刮糙面上 | | | |
| | | | | | | 901 胶混合腻子 | | 901 胶白水泥腻子 | |
| | | | | | | 批、刷乳胶漆各三遍 | | | |
| | | | | | | 数量 | 合计 | 数量 | 合计 |
| 综合单价 | | | | 元 | 272.04 | 284.39 | | | |
| 其中 | 人工费 | | | 元 | 140.25 | 146.20 | | | |
| | 材料费 | | | 元 | 79.90 | 84.10 | | | |
| | 机械费 | | | 元 | — | — | | | |
| | 管理费 | | | 元 | 35.06 | 36.55 | | | |
| | 利润 | | | 元 | 16.83 | 17.54 | | | |
| 一类工 | | | | 工日 | 85.00 | 1.65 | 140.25 | 1.72 | 146.20 |
| 材 料 | 11010304 | 内墙乳胶漆 | kg | 12.00 | 4.63 | 55.56 | 4.63 | 55.56 | |
| | 12413518 | 901 胶 | kg | 2.50 | 2.60 | 6.50 | 6.63 | 16.58 | |
| | 12410703 | 羧甲基纤维素 | kg | 2.50 | 0.56 | 1.40 | | | |
| | 04090801 | 石膏粉 325 目 | kg | 0.42 | | | 1.66 | 0.70 | |
| | 11430327 | 钛白粉 | kg | 0.85 | 8.89 | 7.56 | 1.66 | 1.41 | |
| | 04090602 | 滑石粉 | kg | 0.62 | 8.89 | 5.51 | | | |
| | 04010701 | 白水泥 | kg | 0.70 | 4.50 | 3.15 | 13.75 | 9.63 | |
| | | 其它材料费 | 元 | | | 0.22 | | 0.22 | |

- 注：1. 柱、梁、天棚面上批腻子、刷乳胶漆按相应子目执行，人工乘以系数 1.10，其它不变。
 2. 每增批一遍腻子，人工增加 0.165 工日，腻子材料增加 30%。
 3. 每增刷一遍乳胶漆，人工增加 0.165 工日，乳胶漆 1.20kg。
 4. 刮糙面上仅批腻子不做乳胶漆者，乳胶漆扣除，每 10m²另扣人工 0.385 工日，其它不变。

工作内容：同前。

计量单位：10m²

| 定额编号 | | | | 17-182 | | | |
|--------|----------|---------|----|--------|--------|----------|--------|
| 项 目 | | | | 单 位 | 单 价 | 夹板面 | |
| | | | | | | 批腻子、刷乳胶漆 | |
| | | | | | | 各三遍 | |
| | | | | | | 数量 | 合计 |
| 综合单价 | | | | 元 | 238.64 | | |
| 其中 | 人工费 | | | 元 | 126.65 | | |
| | 材料费 | | | 元 | 65.13 | | |
| | 机械费 | | | 元 | — | | |
| | 管理费 | | | 元 | 31.66 | | |
| | 利润 | | | 元 | 15.20 | | |
| 一类工 | | | | 工日 | 85.00 | 1.49 | 126.65 |
| 材 料 | 11010304 | 内墙乳胶漆 | kg | 12.00 | 4.00 | 48.00 | |
| | 12410703 | 羧甲基纤维素 | kg | 2.50 | 0.32 | 0.80 | |
| | 12413544 | 聚醋酸乙烯乳液 | kg | 5.00 | 1.10 | 5.50 | |
| | 11430327 | 钛白粉 | kg | 0.85 | 10.95 | 9.31 | |
| | | 其它材料费 | 元 | | | 1.52 | |

- 注：1. 只有在胶合板上刷乳胶漆才能套用夹板面刷乳胶漆，石膏板上刷乳胶漆应套用抹灰面刷乳胶漆。
 2. 柱、梁、天棚面批腻子、刷乳胶漆按相应子目执行，人工乘以系数 1.1，其它不变。

工作内容：1. 批白水泥腻子一遍。
2. 刷(喷)乳胶漆一遍。

计量单位：10m²

| 定额编号 | | | | 17-183 | | 17-184 | | 17-185 | | | |
|------|----------|-----------|----|--------|-------|--------------------|-------|--------|-------|-------|-------|
| 项 目 | | | | 单 位 | 单 价 | 抹灰面上 | | | | 夹板面 | |
| | | | | | | 增减批 901 胶白 水泥腻子 | | 增减刷乳胶漆 | | | |
| | | | | | | 一遍 | | | | | |
| | | | | | | 数量 | 合计 | 数量 | 合计 | 数量 | 合计 |
| 综合单价 | | | | 元 | 42.34 | | 36.89 | | 34.38 | | |
| 其中 | 人工费 | | | 元 | 27.20 | | 15.30 | | 14.45 | | |
| | 材料费 | | | 元 | 5.08 | | 15.92 | | 14.59 | | |
| | 机械费 | | | 元 | — | | — | | — | | |
| | 管理费 | | | 元 | 6.80 | | 3.83 | | 3.61 | | |
| | 利 润 | | | 元 | 3.26 | | 1.84 | | 1.73 | | |
| 一类工 | | | | 工日 | 85.00 | 0.32 | 27.20 | 0.18 | 15.30 | 0.17 | 14.45 |
| 材 料 | 12413518 | 901 胶 | kg | 2.50 | 0.77 | 1.93 | | | | | |
| | 11010304 | 内墙乳胶漆 | kg | 12.00 | | | 1.20 | 14.40 | 1.20 | 14.40 | |
| | 04090801 | 石膏粉 325 目 | kg | 0.42 | 0.19 | 0.08 | | | | | |
| | 11430327 | 钛白粉 | kg | 0.85 | 0.19 | 0.16 | | | | | |
| | 04010701 | 白水泥 | kg | 0.70 | 1.59 | 1.11 | | | | | |
| | 其它材料费 | | | 元 | | 1.80 | | 1.52 | | 0.19 | |

注：同前。

工作内容：清扫、找补腻子、磨砂纸、刷乳胶漆等全部操作过程。

计量单位：10m²

| 定额编号 | | | | 17-186 | | 17-187 | | | |
|------|----------|-------|----|--------|--------|------------|--------|------------|-------|
| 项 目 | | | | 单 位 | 单 价 | 乳胶漆二遍 | | | |
| | | | | | | 混凝土花格窗栏杆花饰 | | 阳台雨篷隔板等小面积 | |
| | | | | | | 数量 | 合计 | 数量 | 合计 |
| 综合单价 | | | | 元 | 355.73 | | 118.56 | | |
| 其中 | 人工费 | | | 元 | 192.95 | | 48.45 | | |
| | 材料费 | | | 元 | 91.39 | | 52.19 | | |
| | 机械费 | | | 元 | — | | — | | |
| | 管理费 | | | 元 | 48.24 | | 12.11 | | |
| | 利 润 | | | 元 | 23.15 | | 5.81 | | |
| 一类工 | | | | 工日 | 85.00 | 2.27 | 192.95 | 0.57 | 48.45 |
| 材 料 | 11010304 | 内墙乳胶漆 | kg | 12.00 | 7.60 | 91.20 | 4.34 | 52.08 | |
| | | 其它材料费 | 元 | | | 0.19 | | 0.11 | |

工作内容：清扫、刷乳胶漆三遍。

计量单位：10m

| 定额编号 | | | | 17-188 | | 17-189 | | |
|------|----------|-------|-----|--------|--------------|--------|--------------|-------|
| 项 目 | | | 单 位 | 单 价 | 石膏线 10cm 宽以内 | | 石膏线 20cm 宽以内 | |
| | | | | | 乳胶漆三遍 | | | |
| | | | | | 数量 | 合计 | 数量 | 合计 |
| 综合单价 | | | | 元 | 37.95 | | 64.24 | |
| 其中 | 人工费 | | | 元 | 22.10 | | 28.90 | |
| | 材料费 | | | 元 | 7.67 | | 24.64 | |
| | 机械费 | | | 元 | — | | — | |
| | 管理费 | | | 元 | 5.53 | | 7.23 | |
| | 利润 | | | 元 | 2.65 | | 3.47 | |
| 一类工 | | | 工日 | 85.00 | 0.26 | 22.10 | 0.34 | 28.90 |
| 材料 | 11010304 | 内墙乳胶漆 | kg | 12.00 | 0.56 | 6.72 | 1.12 | 13.44 |
| | | 其它材料费 | 元 | | | 0.95 | | 11.20 |

工作内容：清扫、找补腻子、磨砂纸、刷乳胶漆等全部操作过程。

计量单位：表中所示

| 定额编号 | | | | 17-190 | | 17-191 | | |
|------|----------|-----------|-----|--------|--------------------|--------|------------------|--------|
| 项 目 | | | 单 位 | 单 价 | 乳胶漆二遍 | | 水性水泥漆二遍 | |
| | | | | | 清水墙、腰线、檐口线、门窗套、窗台板 | | 抹灰面 | |
| | | | | | 100m | | 10m ² | |
| | | | | | 数量 | 合计 | 数量 | 合计 |
| 综合单价 | | | | 元 | 66.19 | | 152.04 | |
| 其中 | 人工费 | | | 元 | 34.00 | | 34.00 | |
| | 材料费 | | | 元 | 19.61 | | 105.46 | |
| | 机械费 | | | 元 | — | | — | |
| | 管理费 | | | 元 | 8.50 | | 8.50 | |
| | 利润 | | | 元 | 4.08 | | 4.08 | |
| 一类工 | | | 工日 | 85.00 | 0.40 | 34.00 | 0.40 | 34.00 |
| 材料 | 11010304 | 内墙乳胶漆 | kg | 12.00 | 1.63 | 19.56 | | |
| | 11112548 | 水泥漆 | kg | 27.00 | | | 3.87 | 104.49 |
| | 04090801 | 石膏粉 325 目 | kg | 0.42 | | | 1.36 | 0.57 |
| | | 其它材料费 | 元 | | | 0.05 | | 0.40 |

工作内容：清扫、打底、磨砂纸、刷苯丙乳胶漆二遍等。

计量单位：10m²

| 定额编号 | | | | 17-192 | | 17-193 | | 17-194 | | | |
|------|----------|-------|----|--------|--------|---------|--------|--------|--------|-------|--------|
| 项 目 | | | | 单 位 | 单 价 | 外墙苯丙乳胶漆 | | | | | |
| | | | | | | 抹灰面 | | 混凝土墙 | | 拉毛墙 | |
| | | | | | | 数量 | 合计 | 数量 | 合计 | 数量 | 合计 |
| 综合单价 | | | | 元 | 322.47 | | 347.78 | | 453.21 | | |
| 其中 | 人工费 | | | 元 | 172.55 | | 181.90 | | 245.65 | | |
| | 材料费 | | | 元 | 86.07 | | 98.57 | | 116.67 | | |
| | 机械费 | | | 元 | — | | — | | — | | |
| | 管理费 | | | 元 | 43.14 | | 45.48 | | 61.41 | | |
| | 利 润 | | | 元 | 20.71 | | 21.83 | | 29.48 | | |
| 一类工 | | | | 工日 | 85.00 | 2.03 | 172.55 | 2.14 | 181.90 | 2.89 | 245.65 |
| 材 料 | 11110705 | 苯丙清漆 | kg | 28.00 | 1.00 | 28.00 | 1.00 | 28.00 | 1.20 | 33.60 | |
| | 11010307 | 苯丙乳胶漆 | kg | 12.50 | 4.00 | 50.00 | 5.00 | 62.50 | 6.00 | 75.00 | |
| | 04010701 | 白水泥 | kg | 0.70 | 3.00 | 2.10 | 3.00 | 2.10 | 3.00 | 2.10 | |
| | 12413518 | 901胶 | kg | 2.50 | 2.00 | 5.00 | 2.00 | 5.00 | 2.00 | 5.00 | |
| | | 其它材料费 | 元 | | | 0.97 | | 0.97 | | 0.97 | |

17.1.3.4 外墙涂料

工作内容：清扫、补缝、满刮腻子或嵌补缝腻子、磨砂纸等全部操作过程。

计量单位：10m²

| 定额编号 | | | | 17-195 | | 17-196 | | | |
|------|----------|---------|----|--------|--------|---------|-------|-------|-------|
| 项 目 | | | | 单 位 | 单 价 | 外墙批抗裂腻子 | | | |
| | | | | | | 三遍 | | 每增减一遍 | |
| | | | | | | 数量 | 合计 | 数量 | 合计 |
| 综合单价 | | | | 元 | 243.98 | | 73.94 | | |
| 其中 | 人工费 | | | 元 | 72.25 | | 22.95 | | |
| | 材料费 | | | 元 | 145.00 | | 42.50 | | |
| | 机械费 | | | 元 | — | | — | | |
| | 管理费 | | | 元 | 18.06 | | 5.74 | | |
| | 利 润 | | | 元 | 8.67 | | 2.75 | | |
| 一类工 | | | | 工日 | 85.00 | 0.85 | 72.25 | 0.27 | 22.95 |
| 材 料 | 11450345 | 外墙抗裂腻子粉 | kg | 8.50 | 17.00 | 144.50 | 5.00 | 42.50 | |
| | | 其它材料费 | 元 | | | 0.50 | | | |

工作内容：基层清理、刷封闭底漆；调、批腻子二遍，打磨；涂刷涂料。

计量单位：10m²

| 定额编号 | | | | 17-197 | | 17-198 | | | |
|--------|----------|-------------|----|--------|--------|--------|-------|--------|------|
| 项 目 | | | | 单 位 | 单 价 | 外墙弹性涂料 | | | |
| | | | | | | 二遍 | | 每增、减一遍 | |
| | | | | | | 数量 | 合计 | 数量 | 合计 |
| 综合单价 | | | | 元 | 363.82 | | 71.65 | | |
| 其中 | 人工费 | | | 元 | 76.50 | | 8.50 | | |
| | 材料费 | | | 元 | 259.01 | | 60.00 | | |
| | 机械费 | | | 元 | — | | — | | |
| | 管理费 | | | 元 | 19.13 | | 2.13 | | |
| | 利润 | | | 元 | 9.18 | | 1.02 | | |
| 一类工 | | | | 工日 | 85.00 | 0.90 | 76.50 | 0.10 | 8.50 |
| 材 料 | 11112505 | 高渗透性表面底漆 | kg | 35.00 | 1.20 | 42.00 | | | |
| | 11010361 | 外墙弹性乳胶漆 | kg | 30.00 | | | 2.00 | 60.00 | |
| | 11010362 | 外墙弹性乳胶漆(中涂) | kg | 25.00 | 6.00 | 150.00 | | | |
| | 11010363 | 外墙弹性乳胶漆(面涂) | kg | 30.00 | 2.00 | 60.00 | | | |
| | 04010701 | 白水泥 | kg | 0.70 | 3.00 | 2.10 | | | |
| | 12413518 | 901胶 | kg | 2.50 | 1.50 | 3.75 | | | |
| | 03270202 | 砂纸 | 张 | 1.10 | 0.60 | 0.66 | | | |
| | | 其它材料费 | 元 | | | 0.50 | | | |

工作内容：基层清理、填补缝隙、局部刮腻子、清铲、打磨、遮盖不喷部位、喷(刷)底涂一遍、喷(刷)面涂二遍等全部操作过程。

计量单位：10m²

| 定额编号 | | | | 17-199 | | 17-200 | | 17-201 | | | |
|--------|----------|------------|----|--------|--------|----------|--------|----------|-------|--------|------|
| 项 目 | | | | 单 位 | 单 价 | 外墙溶剂涂料光面 | | 外墙溶剂涂料毛面 | | 外墙溶剂涂料 | |
| | | | | | | 一底二面 | | | | 每增、减一遍 | |
| | | | | | | 数量 | 合计 | 数量 | 合计 | 数量 | 合计 |
| 综合单价 | | | | 元 | 182.93 | | 204.06 | | 41.65 | | |
| 其中 | 人工费 | | | 元 | 68.85 | | 73.10 | | 8.50 | | |
| | 材料费 | | | 元 | 88.61 | | 103.91 | | 30.00 | | |
| | 机械费 | | | 元 | — | | — | | — | | |
| | 管理费 | | | 元 | 17.21 | | 18.28 | | 2.13 | | |
| | 利润 | | | 元 | 8.26 | | 8.77 | | 1.02 | | |
| 一类工 | | | | 工日 | 85.00 | 0.81 | 68.85 | 0.86 | 73.10 | 0.10 | 8.50 |
| 材 料 | 04010701 | 白水泥 | kg | 0.70 | 3.00 | 2.10 | 3.00 | 2.10 | | | |
| | 11010365 | 外墙溶剂涂料 | kg | 20.00 | | | | | 1.50 | 30.00 | |
| | 12413518 | 901胶 | kg | 2.50 | 1.50 | 3.75 | 1.50 | 3.75 | | | |
| | 11010367 | 外墙溶剂涂料(面涂) | kg | 18.00 | 3.20 | 57.60 | 3.80 | 68.40 | | | |
| | 11010366 | 外墙溶剂涂料(底涂) | kg | 15.00 | 1.60 | 24.00 | 1.90 | 28.50 | | | |
| | 03270202 | 砂纸 | 张 | 1.10 | 0.60 | 0.66 | 0.60 | 0.66 | | | |
| | | 其它材料费 | 元 | | | 0.50 | 0.50 | | | | |

17.1.3.5 喷涂

工作内容：基层清理、刷封闭漆；批腻子二遍、遮盖、贴胶带；分层喷砂。

计量单位：10m²

| 定额编号 | | | | 17-202 | | 17-203 | | 17-204 | | | |
|-------------|----------|------------------------------------|--|--------|--------|----------|---------|--------|--------|--------|--------|
| 项 目 | | | | 单 位 | 单 价 | 外墙彩砂喷涂二遍 | | | | | |
| | | | | | | 抹灰面 | | 混凝土面 | | 每增、减一遍 | |
| | | | | | | 数量 | 合计 | 数量 | 合计 | 数量 | 合计 |
| 综合单价 | | | | 元 | 817.24 | | 1115.02 | | 329.59 | | |
| 其中 | 人工费 | | | 元 | 85.85 | | 94.35 | | 17.85 | | |
| | 材料费 | | | 元 | 665.35 | | 951.49 | | 288.00 | | |
| | 机械费 | | | 元 | 25.02 | | 25.02 | | 12.51 | | |
| | 管理费 | | | 元 | 27.72 | | 29.84 | | 7.59 | | |
| | 利润 | | | 元 | 13.30 | | 14.32 | | 3.64 | | |
| 一类工 | | | | 工日 | 85.00 | 1.01 | 85.85 | 1.11 | 94.35 | 0.21 | 17.85 |
| 材 料 | 11010332 | 丙烯酸彩砂涂料 | | kg | 18.00 | 36.00 | 648.00 | 51.00 | 918.00 | 16.00 | 288.00 |
| | 11091711 | 封闭漆 | | kg | 11.00 | 1.00 | 11.00 | 1.00 | 11.00 | | |
| | 04010701 | 白水泥 | | kg | 0.70 | 3.00 | 2.10 | 19.70 | 13.79 | | |
| | 12413518 | 901胶 | | kg | 2.50 | 1.50 | 3.75 | 3.28 | 8.20 | | |
| | | 其它材料费 | | 元 | | | 0.50 | | 0.50 | | |
| 机械 | 99433306 | 电动空气压缩机 排气量 0.6m ³ /min | | 台班 | 139.02 | 0.18 | 25.02 | 0.18 | 25.02 | 0.09 | 12.51 |

注：不用彩砂涂料，单价应调整。

工作内容：清理基层、补小孔洞、调料、刮腻子、遮盖不喷部位、喷涂、压平、清铲、清洗喷污的部位等全部操作过程。

计量单位：10m²

| 定额编号 | | | | 17-205 | | 17-206 | | | |
|------|----------|------------------------------------|--|--------|--------|-------------|--------|---------|--------|
| 项 目 | | | | 单 位 | 单 价 | 砂胶喷涂墙、柱面 | | 砂胶喷涂天棚面 | |
| | | | | | | 数量 | 合计 | 数量 | 合计 |
| | | | | | | 综合单价 | | | |
| 其中 | 人工费 | | | 元 | 108.80 | | 120.70 | | |
| | 材料费 | | | 元 | 249.74 | | 249.74 | | |
| | 机械费 | | | 元 | 15.68 | | 15.68 | | |
| | 管理费 | | | 元 | 31.12 | | 34.10 | | |
| | 利润 | | | 元 | 14.94 | | 16.37 | | |
| 一类工 | | | | 工日 | 85.00 | 1.28 | 108.80 | 1.42 | 120.70 |
| 材 料 | 11010331 | 砂胶涂料 | | kg | 22.00 | 11.00 | 242.00 | 11.00 | 242.00 |
| | 12413518 | 901胶 | | kg | 2.50 | 1.50 | 3.75 | 1.50 | 3.75 |
| | 04010701 | 白水泥 | | kg | 0.70 | 3.00 | 2.10 | 3.00 | 2.10 |
| | | 其它材料费 | | 元 | | | 1.89 | | 1.89 |
| 机械 | 99433305 | 电动空气压缩机 排气量 0.3m ³ /min | | 台班 | 130.70 | 0.12 | 15.68 | 0.12 | 15.68 |

工作内容：同前。

计量单位：10m²

| 定额编号 | | | | 17-207 | | 17-208 | | 17-209 | | | |
|------|----------|-----------|----|--------|--------|---------|--------|--------|--------|--------|--------|
| 项 目 | | | | 单 位 | 单 价 | 外墙乳液型涂料 | | | | | |
| | | | | | | 光面一底二面 | | 毛面 | | 毛面一底二面 | |
| | | | | | | 数量 | 合计 | 数量 | 合计 | 数量 | 合计 |
| 综合单价 | | | | 元 | 213.24 | | 261.95 | | 260.85 | | |
| 其中 | 人工费 | | | 元 | 92.65 | | 110.50 | | 110.50 | | |
| | 材料费 | | | 元 | 86.31 | | 110.56 | | 109.46 | | |
| | 机械费 | | | 元 | — | | — | | — | | |
| | 管理费 | | | 元 | 23.16 | | 27.63 | | 27.63 | | |
| | 利润 | | | 元 | 11.12 | | 13.26 | | 13.26 | | |
| 一类工 | | | | 工日 | 85.00 | 1.09 | 92.65 | 1.30 | 110.50 | 1.30 | 110.50 |
| 材料 | 11010372 | 乳液型涂料(底涂) | kg | 18.00 | 1.50 | 27.00 | | | 2.20 | 39.60 | |
| | 11010371 | 乳液型涂料 | kg | 18.00 | | | 5.80 | 104.40 | | | |
| | 11010373 | 乳液型涂料(面涂) | kg | 18.00 | 3.00 | 54.00 | | | 3.60 | 64.80 | |
| | 04010701 | 白水泥 | kg | 0.70 | 3.36 | 2.35 | 4.20 | 2.94 | 3.00 | 2.10 | |
| | 12413518 | 901 胶 | kg | 2.50 | 0.72 | 1.80 | 0.90 | 2.25 | 0.72 | 1.80 | |
| | 03270202 | 砂纸 | 张 | 1.10 | 0.60 | 0.66 | | | 0.60 | 0.66 | |
| | | 其它材料费 | 元 | | | 0.50 | | 0.97 | | 0.50 | |

工作内容：清扫灰土、满刮腻子、磨砂纸、刷底漆、中涂各一遍、喷多彩面涂一遍、遮盖不喷部位等全部操作过程。

计量单位：10m²

| 定额编号 | | | | 17-210 | | 17-211 | | 17-212 | | 17-213 | | | |
|------|----------|------------------------------------|----|--------|--------|----------|--------|--------|-------|--------|-------|-------|------|
| 项 目 | | | | 单 位 | 单 价 | 多彩涂料(二遍) | | | | | | | |
| | | | | | | 墙柱面 | | | | 每增减一遍 | | | |
| | | | | | | 抹灰面 | | 木材面 | | 底涂 | | 中涂 | |
| | | | | | | 数量 | 合计 | 数量 | 合计 | 数量 | 合计 | 数量 | 合计 |
| 综合单价 | | | | 元 | 196.90 | | 230.05 | | 24.09 | | 36.45 | | |
| 其中 | 人工费 | | | 元 | 59.50 | | 83.30 | | 8.50 | | 8.50 | | |
| | 材料费 | | | 元 | 101.05 | | 101.60 | | 12.44 | | 24.80 | | |
| | 机械费 | | | 元 | 10.46 | | 10.46 | | — | | — | | |
| | 管理费 | | | 元 | 17.49 | | 23.44 | | 2.13 | | 2.13 | | |
| | 利润 | | | 元 | 8.40 | | 11.25 | | 1.02 | | 1.02 | | |
| 一类工 | | | | 工日 | 85.00 | 0.70 | 59.50 | 0.98 | 83.30 | 0.10 | 8.50 | 0.10 | 8.50 |
| 材料 | 11010326 | 多彩涂料(底涂) | kg | 12.00 | 1.10 | 13.20 | 1.10 | 13.20 | 1.03 | 12.36 | | | |
| | 11010328 | 多彩涂料(中涂) | kg | 12.00 | 2.50 | 30.00 | 2.50 | 30.00 | | | 2.06 | 24.72 | |
| | 11010327 | 多彩涂料(面涂) | kg | 12.00 | 4.00 | 48.00 | 4.00 | 48.00 | | | | | |
| | 04010701 | 白水泥 | kg | 0.70 | 3.36 | 2.35 | | | | | | | |
| | 11112523 | 厚白漆 Y02-1 特级 | kg | 10.00 | | | 0.06 | 0.60 | | | | | |
| | 12030107 | 油漆溶剂油 | kg | 14.00 | 0.16 | 2.24 | 0.18 | 2.52 | | | | | |
| | 11112503 | 调和漆 | kg | 13.00 | | | 0.24 | 3.12 | | | | | |
| | 11111715 | 酚醛清漆 | kg | 13.00 | 0.05 | 0.65 | | | | | | | |
| | 12413518 | 901 胶 | kg | 2.50 | 0.72 | 1.80 | | | | | | | |
| | 04090801 | 石膏粉 325 目 | kg | 0.42 | 1.53 | 0.64 | 2.03 | 0.85 | | | | | |
| | | 其它材料费 | 元 | | | 2.17 | | 3.31 | | 0.08 | | 0.08 | |
| 机械 | 99433305 | 电动空气压缩机 排气量 0.3m ³ /min | 台班 | 130.70 | 0.08 | 10.46 | 0.08 | 10.46 | | | | | |

工作内容：同前。

计量单位：10m²

| 定额编号 | | | 17-214 | | 17-215 | | 17-216 | | 17-217 | | | |
|------|----------|------------------------------------|--------|--------|--------|-------|--------|-------|--------|-------|------|-------|
| 项 目 | | | 单 位 | 单 价 | 多彩涂料 | | | | | | | |
| | | | | | 天棚(二遍) | | | | 每增减一遍 | | | |
| | | | | | 抹灰面 | | 木材面 | | 底涂 | | 中涂 | |
| | | | | | 数量 | 合计 | 数量 | 合计 | 数量 | 合计 | 数量 | 合计 |
| 综合单价 | | | 元 | 216.18 | 249.92 | 28.42 | 41.50 | | | | | |
| 其中 | 人工费 | | 元 | 71.40 | 96.05 | 11.05 | 11.05 | | | | | |
| | 材料费 | | 元 | 104.03 | 104.00 | 13.28 | 26.36 | | | | | |
| | 机械费 | | 元 | 10.46 | 10.46 | — | — | | | | | |
| | 管理费 | | 元 | 20.47 | 26.63 | 2.76 | 2.76 | | | | | |
| | 利润 | | 元 | 9.82 | 12.78 | 1.33 | 1.33 | | | | | |
| 一类工 | | | 工日 | 85.00 | 0.84 | 71.40 | 1.13 | 96.05 | 0.13 | 11.05 | 0.13 | 11.05 |
| 材 料 | 11010326 | 多彩涂料(底涂) | kg | 12.00 | 1.16 | 13.92 | 1.16 | 13.92 | 1.10 | 13.20 | | |
| | 11010328 | 多彩涂料(中涂) | kg | 12.00 | 2.63 | 31.56 | 2.63 | 31.56 | | | 2.19 | 26.28 |
| | 11010327 | 多彩涂料(面涂) | kg | 12.00 | 4.06 | 48.72 | 4.06 | 48.72 | | | | |
| | 04010701 | 白水泥 | kg | 0.70 | 3.36 | 2.35 | | | | | | |
| | 11112503 | 调和漆 | kg | 13.00 | 0.07 | 0.91 | 0.24 | 3.12 | | | | |
| | 12413518 | 901胶 | kg | 2.50 | 0.72 | 1.80 | | | | | | |
| | 12030107 | 油漆溶剂油 | kg | 14.00 | 0.14 | 1.96 | 0.18 | 2.52 | | | | |
| | 04090801 | 石膏粉 325目 | kg | 0.42 | 1.53 | 0.64 | 2.03 | 0.85 | | | | |
| | | 其它材料费 | 元 | | 2.17 | | 3.31 | | 0.08 | | 0.08 | |
| 机械 | 99433305 | 电动空气压缩机 排气量 0.3m ³ /min | 台班 | 130.70 | 0.08 | 10.46 | 0.08 | 10.46 | | | | |

17.1.3.6 真石漆

工作内容：基层清理、刮腻子、涂刷封底、分格、搅匀后喷涂真石漆两遍，涂刷透明罩光面漆两遍。

计量单位：10m²

| 定额编号 | | | 17-218 | | 17-219 | | | |
|------|----------|------------------------------------|--------|---------|---------|--------|-------|--------|
| 项 目 | | | 单 位 | 单 价 | 外墙真石漆 | | | |
| | | | | | 胶带分格 | | 木条分格 | |
| | | | | | 数量 | 合计 | 数量 | 合计 |
| | | | | | 综合单价 | | | 元 |
| 其中 | 人工费 | | 元 | 65.45 | 102.85 | | | |
| | 材料费 | | 元 | 1104.33 | 1104.33 | | | |
| | 机械费 | | 元 | 15.50 | 15.50 | | | |
| | 管理费 | | 元 | 20.24 | 29.59 | | | |
| | 利润 | | 元 | 9.71 | 14.20 | | | |
| 一类工 | | | 工日 | 85.00 | 0.77 | 65.45 | 1.21 | 102.85 |
| 材 料 | 11010319 | 仿石型外墙涂料 | kg | 20.00 | 45.00 | 900.00 | 45.00 | 900.00 |
| | 11112512 | 透明罩光漆 | kg | 25.00 | 4.00 | 100.00 | 4.00 | 100.00 |
| | 04010701 | 白水泥 | kg | 0.70 | 5.30 | 3.71 | 5.30 | 3.71 |
| | 12030107 | 油漆溶剂油 | kg | 14.00 | 0.58 | 8.12 | 0.58 | 8.12 |
| | 11010323 | 水性封底漆 | kg | 25.00 | 3.50 | 87.50 | 3.50 | 87.50 |
| | 12413518 | 901胶 | kg | 2.50 | 1.80 | 4.50 | 1.80 | 4.50 |
| | | | 其它材料费 | 元 | | 0.50 | | 0.50 |
| 机械 | 99433306 | 电动空气压缩机 排气量 0.6m ³ /min | 台班 | 139.02 | 0.10 | 13.90 | 0.10 | 13.90 |
| 机械 | 99453577 | HVLP 喷枪 | 台班 | 16.03 | 0.10 | 1.60 | 0.10 | 1.60 |

17.1.3.7 浮雕喷涂料

工作内容：清扫基层、补孔洞、配料、刮腻子、磨砂纸、喷涂、刷涂料等全部操作过程。

计量单位：10m²

| 定 额 编 号 | | | | 17-220 | | 17-221 | | 17-222 | | 17-223 | | |
|---------|----------|------------------------------------|----------------|--------|---------|--------|--------|--------|---------|--------|--------|--------|
| 项 目 | | | 单 位 | 单 价 | 浮雕喷涂料内墙 | | | | 浮雕喷涂料外墙 | | | |
| | | | | | 小 点 | | 大 点 | | 小 点 | | 大 点 | |
| | | | | | 数 量 | 合 计 | 数 量 | 合 计 | 数 量 | 合 计 | 数 量 | 合 计 |
| 综合单价 | | | | 元 | 605.12 | | 856.21 | | 549.26 | | 804.93 | |
| 其 中 | 人 工 费 | | | 元 | 184.45 | | 184.45 | | 147.90 | | 147.90 | |
| | 材 料 费 | | | 元 | 342.57 | | 593.49 | | 333.92 | | 585.12 | |
| | 机 械 费 | | | 元 | 7.19 | | 7.32 | | 9.28 | | 12.55 | |
| | 管 理 费 | | | 元 | 47.91 | | 47.94 | | 39.30 | | 40.11 | |
| | 利 润 | | | 元 | 23.00 | | 23.01 | | 18.86 | | 19.25 | |
| 一类工 | | | 工日 | 85.00 | 2.17 | 184.45 | 2.17 | 184.45 | 1.74 | 147.90 | 1.74 | 147.90 |
| 材 料 | 11010347 | 内墙浮雕涂料(底涂) | kg | 18.00 | 1.60 | 28.80 | 2.50 | 45.00 | 1.60 | 28.80 | 2.50 | 45.00 |
| | 11010352 | 内墙浮雕弹性骨料(中涂) | kg | 20.00 | 10.00 | 200.00 | 18.00 | 360.00 | 10.00 | 200.00 | 18.00 | 360.00 |
| | 11010351 | 内墙浮雕弹性骨料(面涂) | kg | 25.00 | 4.00 | 100.00 | 7.00 | 175.00 | 4.00 | 100.00 | 7.00 | 175.00 |
| | 11112523 | 厚白漆 Y02-1 特级 | kg | 10.00 | 0.78 | 7.80 | 0.78 | 7.80 | | | | |
| | 04010701 | 白水泥 | kg | 0.70 | | | | | 3.36 | 2.35 | 3.36 | 2.35 |
| | 11111715 | 酚醛清漆 | kg | 13.00 | 0.17 | 2.21 | 0.17 | 2.21 | | | | |
| | 12413518 | 901 胶 | kg | 2.50 | | | | | 0.72 | 1.80 | 0.72 | 1.80 |
| | 12030107 | 油漆溶剂油 | kg | 14.00 | 0.06 | 0.84 | 0.06 | 0.84 | | | | |
| | 11430327 | 钛白粉 | kg | 0.85 | 0.67 | 0.57 | 0.67 | 0.57 | | | | |
| | 04090801 | 石膏粉 325 目 | kg | 0.42 | 2.00 | 0.84 | 2.00 | 0.84 | | | | |
| | 31150101 | 水 | m ³ | 4.70 | 0.06 | 0.28 | | | | | | |
| | 其它材料费 | | | 元 | 1.23 | | 1.23 | | 0.97 | | 0.97 | |
| 机械 | 99433305 | 电动空气压缩机 排气量 0.3m ³ /min | 台班 | 130.70 | 0.055 | 7.19 | 0.056 | 7.32 | 0.071 | 9.28 | 0.096 | 12.55 |

17.1.3.8 刷(喷)浆

工作内容：清扫、配料、喷、刷浆成活。

计量单位：表中所示

| 定 额 编 号 | | | | 17-224 | | 17-225 | | 17-226 | | 17-227 | | | |
|---------|----------|-------|----|------------------|-------|-------------------------------|-------|-----------------------------|-------|------------------------|-------|------|-------|
| 项 目 | | | | 白水泥浆二遍 | | | | | | | | | |
| | | | | 抹灰面 (光面) | | 混凝土花隔 窗、栏杆栏 板、混凝土 构件 | | 阳台、雨蓬 刷浆 | | 腰线、檐口 线、门窗 套、窗台板 | | | |
| | | | | 10m ² | | | | 10m ² 水平投 影面积 | | 10m | | | |
| | | | | 数量 | 合计 | 数量 | 合计 | 数量 | 合计 | 数量 | 合计 | | |
| 综合单价 | | | | 元 | 28.82 | 54.72 | 66.54 | 30.22 | | | | | |
| 其 中 | 人 工 费 | | | 元 | 14.45 | 32.30 | 44.20 | 20.40 | | | | | |
| | 材 料 费 | | | 元 | 9.03 | 10.46 | 5.99 | 2.27 | | | | | |
| | 机 械 费 | | | 元 | — | — | — | — | | | | | |
| | 管 理 费 | | | 元 | 3.61 | 8.08 | 11.05 | 5.10 | | | | | |
| | 利 润 | | | 元 | 1.73 | 3.88 | 5.30 | 2.45 | | | | | |
| 一类工 | | | | 工日 | 85.00 | 0.17 | 14.45 | 0.38 | 32.30 | 0.52 | 44.20 | 0.24 | 20.40 |
| 材 料 | 04010701 | 白水泥 | kg | 0.70 | 3.36 | 2.35 | 7.06 | 4.94 | 4.03 | 2.82 | 1.51 | 1.06 | |
| | 12413518 | 901胶 | kg | 2.50 | 0.71 | 1.78 | 1.50 | 3.75 | 0.86 | 2.15 | 0.32 | 0.80 | |
| | | 其它材料费 | 元 | | | 4.90 | | 1.77 | | 1.02 | | 0.41 | |

- 注：1. 水质涂料不分抹灰面、砖墙面、混凝土面均执行本定额。
 2. 在拉毛墙上刷(喷)浆时，按抹灰面(光面)项目，工料乘以系数1.25。
 3. 预制混凝土构件刷石灰浆或大白浆均执行抹灰面相应子目，刷一遍仍执行本定额。

工作内容：同前。

计量单位：10m²

| 定 额 编 号 | | | | 17-228 | | 17-229 | | 17-230 | | | |
|---------|----------|----------|----|--------|-------|--------|--------|--------------|-------|-------|-------|
| 项 目 | | | | 抹灰面 | | | | 内墙 | | | |
| | | | | 喷刷石灰浆 | | 刷石灰大白浆 | | 防腐涂料 抹灰面上 | | | |
| | | | | 二遍 | | | | 刷三遍 | | | |
| | | | | 数量 | 合计 | 数量 | 合计 | 数量 | 合计 | | |
| 综合单价 | | | | 元 | 15.79 | 25.08 | 193.95 | | | | |
| 其 中 | 人 工 费 | | | 元 | 11.05 | 16.15 | 82.45 | | | | |
| | 材 料 费 | | | 元 | 0.65 | 2.95 | 81.00 | | | | |
| | 机 械 费 | | | 元 | — | — | — | | | | |
| | 管 理 费 | | | 元 | 2.76 | 4.04 | 20.61 | | | | |
| | 利 润 | | | 元 | 1.33 | 1.94 | 9.89 | | | | |
| 一类工 | | | | 工日 | 85.00 | 0.13 | 11.05 | 0.19 | 16.15 | 0.97 | 82.45 |
| 材 料 | 04090100 | 生石灰 | t | 326.00 | 0.002 | 0.65 | 0.003 | 0.98 | | | |
| | 11031504 | 高效内墙防腐涂料 | kg | 18.00 | | | | | 4.50 | 81.00 | |
| | 11430327 | 钛白粉 | kg | 0.85 | | | 2.32 | 1.97 | | | |

- 注：1. 水质涂料不分抹灰面、砖墙面、混凝土面均执行本定额。
 2. 喷刷抹灰面(拉毛面)时，按抹灰面(光面)项目，工料乘以系数1.25。

17.2 裱贴饰面

17.2.1 金(银)、铜(铝)箔

工作内容: 基层清理、磨砂纸、刷(喷)硝基清漆底漆二遍、刷胶贴箔、罩光聚氨酯漆二遍。

计量单位: 10m²

| 定额编号 | | | 17-231 | | 17-232 | | 17-233 | | 17-234 | | | |
|--------|----------|-----------------------|----------|-------|-----------|-----------|-----------|-----------|-----------|-----------|-----------|-----------|
| 项 目 | 单 位 | 单 价 | 贴金(银)箔 | | | | | | | | | |
| | | | 墙柱面 | | 天棚面 | | 普通造型面 | | 异型造型面 | | | |
| | | | 数量 | 合计 | 数量 | 合计 | 数量 | 合计 | 数量 | 合计 | | |
| 综合单价 | | 元 | 12189.05 | | 12741.31 | | 13300.47 | | 13959.98 | | | |
| 其中 | 人工费 | 元 | 1179.80 | | 1253.75 | | 1327.70 | | 1474.75 | | | |
| | 材料费 | 元 | 10572.72 | | 11023.67 | | 11481.52 | | 11939.57 | | | |
| | 机械费 | 元 | — | | — | | — | | — | | | |
| | 管理费 | 元 | 294.95 | | 313.44 | | 331.93 | | 368.69 | | | |
| | 利润 | 元 | 141.58 | | 150.45 | | 159.32 | | 176.97 | | | |
| 一类工 | | 工日 | 85.00 | 13.88 | 1179.80 | 14.75 | 1253.75 | 15.62 | 1327.70 | 17.35 | 1474.75 | |
| 材 料 | 10450503 | 98%纯金箔 93.3×93.3 | 张 | 7.00 | 1486.00 | 10402.00 | 1550.00 | 10850.00 | 1615.00 | 11305.00 | 1680.00 | 11760.00 |
| | 10450508 | 纯银箔 93.3×93.3 | 张 | 4.50 | (1486.00) | (6687.00) | (1550.00) | (6975.00) | (1615.00) | (7267.50) | (1680.00) | (7560.00) |
| | 12413559 | 水溶贴箔胶水 | kg | 55.00 | 0.65 | 35.75 | 0.70 | 38.50 | 0.75 | 41.25 | 0.80 | 44.00 |
| | 11111304 | 硝基清漆 | kg | 25.00 | 1.04 | 26.00 | 1.04 | 26.00 | 1.04 | 26.00 | 1.04 | 26.00 |
| | 11450516 | 硝基稀释剂 | kg | 13.00 | 0.84 | 10.92 | 0.84 | 10.92 | 0.84 | 10.92 | 0.84 | 10.92 |
| | 11110304 | 聚氨酯清漆 (双组分混 合型) | kg | 32.00 | 2.02 | 64.64 | 2.02 | 64.64 | 2.02 | 64.64 | 2.02 | 64.64 |
| | 03270202 | 砂纸 | 张 | 1.10 | 1.62 | 1.78 | 1.80 | 1.98 | 1.89 | 2.08 | 2.16 | 2.38 |
| | 其它材料费 | 元 | | | 31.63 | | 31.63 | | 31.63 | | 31.63 | |

注: 1. 实际使用的金(银、铜、铝)箔规格与定额不符时, 按下列方法箔的用量, 并相应调整材料费, 其它不变。

2. 调整后箔的用量(张)=定额中箔的每张面积×定额用量(张)/实际使用箔的每张面积。

3. 普通、异型造型面可根据实际消耗量调整。

工作内容：同前。

计量单位：10m²

| 定额编号 | | | 17-235 | 17-236 | 17-237 | 17-238 | | | | | | |
|------|----------|---------------|---------|--------|----------|----------|----------|----------|----------|----------|----------|----------|
| 项 目 | 单 位 | 单 价 | 贴铜(铝)箔 | | | | | | | | | |
| | | | 墙柱面 | | 天棚面 | | 普通造型面 | | 异型造型面 | | | |
| | | | 数量 | 合计 | 数量 | 合计 | 数量 | 合计 | 数量 | 合计 | | |
| 综合单价 | | 元 | 2834.17 | | 2976.82 | | 3124.55 | | 3362.47 | | | |
| 其中 | 人工费 | 元 | 1061.65 | | 1128.80 | | 1195.10 | | 1327.70 | | | |
| | 材料费 | 元 | 1379.71 | | 1430.36 | | 1487.26 | | 1543.52 | | | |
| | 机械费 | 元 | — | | — | | — | | — | | | |
| | 管理费 | 元 | 265.41 | | 282.20 | | 298.78 | | 331.93 | | | |
| | 利润 | 元 | 127.40 | | 135.46 | | 143.41 | | 159.32 | | | |
| 一类工 | | 工日 | 85.00 | 12.49 | 1061.65 | 13.28 | 1128.80 | 14.06 | 1195.10 | 15.62 | 1327.70 | |
| 材 料 | 10450515 | 纯铜箔 140×140 | 张 | 1.90 | 636.00 | 1208.40 | 664.00 | 1261.60 | 691.00 | 1312.90 | 719.00 | 1366.10 |
| | 10450518 | 纯铝箔 140×140 | 张 | 0.35 | (636.00) | (222.60) | (664.00) | (232.40) | (691.00) | (241.85) | (719.00) | (251.65) |
| | 12413559 | 水溶贴箔胶水 | kg | 55.00 | 0.70 | 38.50 | 0.65 | 35.75 | 0.75 | 41.25 | 0.80 | 44.00 |
| | 11111304 | 硝基清漆 | kg | 25.00 | 1.04 | 26.00 | 1.04 | 26.00 | 1.04 | 26.00 | 1.04 | 26.00 |
| | 11450516 | 硝基稀释剂 | kg | 13.00 | 0.84 | 10.92 | 0.84 | 10.92 | 0.84 | 10.92 | 0.84 | 10.92 |
| | 11110304 | 聚氨酯清漆(双组分混合型) | kg | 32.00 | 2.02 | 64.64 | 2.02 | 64.64 | 2.02 | 64.64 | 2.02 | 64.64 |
| | 03270202 | 砂纸 | 张 | 1.10 | 1.62 | 1.78 | 1.80 | 1.98 | 1.89 | 2.08 | 2.17 | 2.39 |
| | 其它材料费 | 元 | | | 29.47 | | 29.47 | | 29.47 | | 29.47 | |

注：同前。

17.2.2 墙纸

工作内容：清理基层、批补、磨砂、贴面材料等全部操作过程。

计量单位：10m²

| 定 额 编 号 | | | | 17-239 | | 17-240 | | 17-241 | | 17-242 | | | |
|-------------|----------|---------|----------------|--------|--------|--------|--------|--------|--------|--------|--------|--------|--------|
| 项 目 | | | | 单 位 | 单 价 | 贴墙纸 | | | | | | | |
| | | | | | | 墙面 | | | | 柱面 | | | |
| | | | | | | 不对花 | | 对花 | | 不对花 | | 对花 | |
| | | | | | | 数量 | 合计 | 数量 | 合计 | 数量 | 合计 | 数量 | 合计 |
| 综合单价 | | | | 元 | 494.68 | | 527.21 | | 535.47 | | 569.47 | | |
| 其中 | 人工费 | | | 元 | 113.90 | | 124.95 | | 128.35 | | 140.25 | | |
| | 材料费 | | | 元 | 338.63 | | 356.03 | | 359.63 | | 377.33 | | |
| | 机械费 | | | 元 | — | | — | | — | | — | | |
| | 管理费 | | | 元 | 28.48 | | 31.24 | | 32.09 | | 35.06 | | |
| | 利润 | | | 元 | 13.67 | | 14.99 | | 15.40 | | 16.83 | | |
| 一类工 | | | | 工日 | 85.00 | 1.34 | 113.90 | 1.47 | 124.95 | 1.51 | 128.35 | 1.65 | 140.25 |
| 材 料 | 10310304 | 墙纸 中档 | m ² | 30.00 | 11.00 | 330.00 | 11.58 | 347.40 | 11.70 | 351.00 | 12.29 | 368.70 | |
| | 12413544 | 聚醋酸乙烯乳液 | kg | 5.00 | 1.25 | 6.25 | 1.25 | 6.25 | 1.25 | 6.25 | 1.25 | 6.25 | |
| | 11430327 | 钛白粉 | kg | 0.85 | 1.20 | 1.02 | 1.20 | 1.02 | 1.20 | 1.02 | 1.20 | 1.02 | |
| | 12410703 | 羧甲基纤维素 | kg | 2.50 | 0.15 | 0.38 | 0.15 | 0.38 | 0.15 | 0.38 | 0.15 | 0.38 | |
| | | 其它材料费 | 元 | | | 0.98 | | 0.98 | | 0.98 | | 0.98 | |

工作内容：同前。

计量单位：10m²

| 定 额 编 号 | | | | 17-243 | | | | 17-244 | | | | | |
|-------------|----------|---------|----------------|--------|--------|--------|--------|--------|--------|--------|----|----|----|
| 项 目 | | | | 单 位 | 单 价 | 贴墙纸 | | | | | | | |
| | | | | | | 天棚面 | | | | | | | |
| | | | | | | 不对花 | | | | 对花 | | | |
| | | | | | | 数量 | 合计 | 数量 | 合计 | 数量 | 合计 | 数量 | 合计 |
| 综合单价 | | | | 元 | 549.40 | | | | 588.93 | | | | |
| 其中 | 人工费 | | | 元 | 153.85 | | | | 170.00 | | | | |
| | 材料费 | | | 元 | 338.63 | | | | 356.03 | | | | |
| | 机械费 | | | 元 | — | | | | — | | | | |
| | 管理费 | | | 元 | 38.46 | | | | 42.50 | | | | |
| | 利润 | | | 元 | 18.46 | | | | 20.40 | | | | |
| 一类工 | | | | 工日 | 85.00 | 1.81 | 153.85 | | 2.00 | 170.00 | | | |
| 材 料 | 10310304 | 墙纸 中档 | m ² | 30.00 | 11.00 | 330.00 | | 11.58 | 347.40 | | | | |
| | 12413544 | 聚醋酸乙烯乳液 | kg | 5.00 | 1.25 | 6.25 | | 1.25 | 6.25 | | | | |
| | 11430327 | 钛白粉 | kg | 0.85 | 1.20 | 1.02 | | 1.20 | 1.02 | | | | |
| | 12410703 | 羧甲基纤维素 | kg | 2.50 | 0.15 | 0.38 | | 0.15 | 0.38 | | | | |
| | | 其它材料费 | 元 | | | 0.98 | | | 0.98 | | | | |

工作内容：同前。

计量单位：10m²

| 定额编号 | | | | 17-245 | | 17-246 | | 17-247 | | |
|------|----------|---------|----------------|--------|---------|---------|---------|---------|---------|---------|
| 项 目 | | | 单 位 | 单 价 | 贴金属墙纸 | | | | | |
| | | | | | 墙面 | | 柱面 | | 天棚面 | |
| | | | | | 数量 | 合计 | 数量 | 合计 | 数量 | 合计 |
| 综合单价 | | | | 元 | 2495.81 | | 2658.77 | | 2557.53 | |
| 其中 | 人工费 | | | 元 | 124.95 | | 140.25 | | 170.00 | |
| | 材料费 | | | 元 | 2324.63 | | 2466.63 | | 2324.63 | |
| | 机械费 | | | 元 | — | | — | | — | |
| | 管理费 | | | 元 | 31.24 | | 35.06 | | 42.50 | |
| | 利润 | | | 元 | 14.99 | | 16.83 | | 20.40 | |
| 一类工 | | | 工日 | 85.00 | 1.47 | 124.95 | 1.65 | 140.25 | 2.00 | 170.00 |
| 材 料 | 10310701 | 金属墙纸 | m ² | 200.00 | 11.58 | 2316.00 | 12.29 | 2458.00 | 11.58 | 2316.00 |
| | 12413544 | 聚醋酸乙烯乳液 | kg | 5.00 | 1.25 | 6.25 | 1.25 | 6.25 | 1.25 | 6.25 |
| | 11430327 | 钛白粉 | kg | 0.85 | 1.20 | 1.02 | 1.20 | 1.02 | 1.20 | 1.02 |
| | 12410703 | 羧甲基纤维素 | kg | 2.50 | 0.15 | 0.38 | 0.15 | 0.38 | 0.15 | 0.38 |
| | | 其它材料费 | 元 | | | 0.98 | | 0.98 | | 0.98 |

17.2.3 墙布

工作内容：同前。

计量单位：10m²

| 定额编号 | | | | 17-248 | | 17-249 | | 17-250 | | |
|------|----------|---------|----------------|--------|--------|--------|--------|--------|--------|--------|
| 项 目 | | | 单 位 | 单 价 | 贴墙布 | | | | | |
| | | | | | 柱面 | | 天棚面 | | 墙面 | |
| | | | | | 数量 | 合计 | 数量 | 合计 | 数量 | 合计 |
| 综合单价 | | | | 元 | 852.62 | | 862.54 | | 791.42 | |
| 其中 | 人工费 | | | 元 | 166.60 | | 199.75 | | 148.75 | |
| | 材料费 | | | 元 | 624.38 | | 588.88 | | 587.63 | |
| | 机械费 | | | 元 | — | | — | | — | |
| | 管理费 | | | 元 | 41.65 | | 49.94 | | 37.19 | |
| | 利润 | | | 元 | 19.99 | | 23.97 | | 17.85 | |
| 一类工 | | | 工日 | 85.00 | 1.96 | 166.60 | 2.35 | 199.75 | 1.75 | 148.75 |
| 材 料 | 10330103 | 墙布 | m ² | 50.00 | 12.29 | 614.50 | 11.58 | 579.00 | 11.58 | 579.00 |
| | 12413544 | 聚醋酸乙烯乳液 | kg | 5.00 | 1.50 | 7.50 | 1.50 | 7.50 | 1.25 | 6.25 |
| | 11430327 | 钛白粉 | kg | 0.85 | 1.20 | 1.02 | 1.20 | 1.02 | 1.20 | 1.02 |
| | 12410703 | 羧甲基纤维素 | kg | 2.50 | 0.15 | 0.38 | 0.15 | 0.38 | 0.15 | 0.38 |
| | | 其它材料费 | 元 | | | 0.98 | | 0.98 | | 0.98 |

第十八章 其它零星工程

说 明

一、本定额中除铁件、钢骨架已包含刷防锈漆一遍外，其余均未包含油漆、防火漆的工料。如设计涂刷油漆、防火漆，按油漆相应子目套用。

二、本定额中招牌不区分平面型、箱体型、简单型、复杂型。各类招牌、灯箱的钢骨架基层制作、安装套用相应子目，按吨计量。

三、招牌、灯箱内灯具未包括在内。

四、字体安装均按成品安装考虑，不区分字体，均执行本定额。

五、本定额装饰线条安装为线条成品安装，定额均以安装在墙面上为准。设计安装在天棚面层时，按以下规定执行（但墙、顶交界处的角线除外）：钉在木龙骨基层上人工按相应定额乘以系数 1.34；钉在钢龙骨基层上，人工按相应子目乘以系数 1.68；钉木装饰线条图案，人工乘以系数 1.50（木龙骨基层上）及 1.80（钢龙骨基层上）。设计装饰线条成品规格与定额不同时换算，但含量不变。

六、石材装饰线条均按成品安装考虑。石材装饰线条的磨边、异型加工等均包含在成品线条的单价中，不再另计。

七、本定额中的石材磨边是按在工厂无法加工而必须在现场制作加工考虑的，实际由外单位加工的应另行计算。

八、成品保护是指在已做好的项目面层上覆盖保护层，保护层材料不同不得换算，实际施工中未覆盖的不得计算成品保护。

九、货柜、柜类定额中未考虑面板拼花及饰面板上贴其它材料的花饰、造型艺术品，货架、柜类图见定额附件。该部分定额子目仅供参考使用。

十、石材的镜面处理另行计算。

十一、石材面刷防护剂是指通过刷、喷、涂、滚等方法，使石材防护剂均匀分布在石材表面或渗透到石材内部形成一种保护，使石材具有防水、防污、耐酸碱、抗老化、抗冻融、抗生物侵蚀等功能，从而达到提高石材使用寿命和装饰性能的效果。

工程量计算规则

一、灯箱面层按展开面积以平方米计算。

二、招牌字按每个字面积在 0.2m^2 内、 0.5m^2 内、 0.5m^2 外三个子目划分，字不论安装在何种墙面或其它部位均按字的个数计算。

三、单线木压条、木花式线条、木曲线条、金属装饰条及多线木装饰条、石材线等安装均按外围延长米计算。

四、石材及块料磨边、胶合板刨边、打硅酮密封胶，均按延长米计算。

五、门窗套、筒子板按面层展开面积计算。窗台板按平方米计算。如图纸未注明窗台板长度时，可按窗框外围两边共加 100mm 计算；窗口凸出墙面的宽度按抹灰面另加 30mm 计算。

六、暖气罩按外框投影面积计算。

七、窗帘盒及窗帘轨按延长米计算，如设计图纸未注明尺寸可按洞口尺寸加 30cm 计算。

八、窗帘装饰布：

1. 窗帘布、窗纱布、垂直窗帘的工程量按展开面积计算。

2. 窗水波幔帘按延长米计算。

九、石膏浮雕灯盘、角花按个数计算，检修孔、灯孔、开洞按个数计算，灯带按延长米计算，灯槽按中心线延长米计算。

十、石材防护剂按实际涂刷面积计算。成品保护层按相应子目工程量计算。台阶、楼梯按水平投影面积计算。

十一、卫生间配件：

1. 石材洗漱台板工程量按展开面积计算。

2. 浴帘杆按数量以每 10 支计算、浴缸拉手及毛巾架按数量以每 10 副计算。

3. 无基层成品镜面玻璃、有基层成品镜面玻璃，均按玻璃外围面积计算。镜框线条另计。

十二、隔断的计算：

1. 半玻璃隔断是指上部为玻璃隔断，下部为其它墙体，其工程量按半玻璃设计边框外边线以平方米计算。

2. 全玻璃隔断是指其高度自下横档底算至上横档顶面，宽度按两边立框外边以平方米计算。

3. 玻璃砖隔断按玻璃砖格式框外围面积计算。

4. 浴厕木隔断，其高度自下横档底算至上横档顶面以平方米计算。门扇面积并入隔断面积内计算。

5. 塑钢隔断按框外围面积计算。

十三、货架、柜橱类均以正立面的高（包括脚的高度在内）乘以宽以平方米计算。收银台以个计算，其它以延长米为单位计算。

18.1 招牌、灯箱面层

工作内容：1. 下料、涂胶、安装面层等全部操作过程。

2. 下料、安装面层等全部操作过程。

计量单位：10m²

| 定 额 编 号 | | | 18-1 | | 18-2 | | 18-3 | | | |
|---------|----------|--------------------|----------------|--------|--------|--------|--------|--------|--------|--------|
| 项 目 | | | 单 位 | 单 价 | 灯箱面层 | | | | | |
| | | | | | 有机玻璃 | | 灯箱布 | | 镀锌钢板 | |
| | | | | | 数量 | 合计 | 数量 | 合计 | 数量 | 合计 |
| 综合单价 | | | 元 | 831.68 | | 902.40 | | 704.09 | | |
| 其中 | 人工费 | | | 元 | 118.15 | | 38.25 | | 204.00 | |
| | 材料费 | | | 元 | 669.81 | | 850.00 | | 424.61 | |
| | 机械费 | | | 元 | — | | — | | — | |
| | 管理费 | | | 元 | 29.54 | | 9.56 | | 51.00 | |
| | 利润 | | | 元 | 14.18 | | 4.59 | | 24.48 | |
| 一类工 | | | 工日 | 85.00 | 1.39 | 118.15 | 0.45 | 38.25 | 2.40 | 204.00 |
| 材 料 | 02170101 | 有机玻璃 3mm | m ² | 30.79 | 10.60 | 326.37 | | | | |
| | 10410301 | 灯箱布 | m ² | 80.00 | | | 10.50 | 840.00 | | |
| | 01290417 | 热镀锌钢板 δ 0.75 Q235B | m ² | 33.00 | | | | | 10.60 | 349.80 |
| | 03030115 | 木螺钉 M4×30 | 十个 | 0.30 | 35.80 | 10.74 | | | | |
| | 03510201 | 钢钉 | kg | 7.00 | | | | | 2.09 | 14.63 |
| | 12430336 | 双面强力弹性胶带 | m | 1.50 | 49.00 | 73.50 | | | | |
| | 12410160 | 202 粘结剂 FSC-2 | kg | 29.50 | | | | | 2.04 | 60.18 |
| | 11590914 | 硅酮密封胶 | L | 80.00 | 3.24 | 259.20 | | | | |
| | 其它材料费 | 元 | | | | | 10.00 | | | |

工作内容: 1. 下料、洗槽、安装面层等全部操作过程。
2. 下料、安装基层及面层等全部操作过程。

计量单位: 10m²

| 定 额 编 号 | | | | 18-4 | | 18-5 | | | |
|---------|----------|------------|----------------|--------|---------|-----------|---------|-------------------------|--------|
| 项 目 | | | | 单 位 | 单 价 | 灯 箱 面 层 | | | |
| | | | | | | 挂 装 铝 塑 板 | | 细 木 工 板 基 层 上 粘 贴 铝 塑 板 | |
| | | | | | | 数 量 | 合 计 | 数 量 | 合 计 |
| 综 合 单 价 | | | | 元 | 1733.12 | | 2116.50 | | |
| 其 中 | 人 工 费 | | | 元 | 229.50 | | 221.85 | | |
| | 材 料 费 | | | 元 | 1398.15 | | 1812.24 | | |
| | 机 械 费 | | | 元 | 15.00 | | 0.24 | | |
| | 管 理 费 | | | 元 | 61.13 | | 55.52 | | |
| | 利 润 | | | 元 | 29.34 | | 26.65 | | |
| 一 类 工 | | | | 工 日 | 85.00 | 2.70 | 229.50 | 2.61 | 221.85 |
| 材 料 | 11590914 | 硅酮密封胶 | L | 80.00 | 0.80 | 64.00 | | | |
| | 08120503 | 铝塑板(双面) | m ² | 125.00 | 10.50 | 1312.50 | 10.50 | 1312.50 | |
| | 13121504 | 泡沫条 | m | 1.50 | 1.10 | 1.65 | | | |
| | 03030115 | 木螺钉 M4×30 | 十个 | 0.30 | | | 35.80 | 10.74 | |
| | 05092103 | 细木工板 518mm | m ² | 38.00 | | | 10.50 | 399.00 | |
| | 12413535 | 万能胶 | kg | 20.00 | | | 4.50 | 90.00 | |
| | | 其它材料费 | 元 | | | 20.00 | | | |
| 机 械 | 木工机械费 | | | 元 | | | | 0.24 | |
| | 其它机械费 | | | 元 | | 15.00 | | | |

注: 1. 铝塑板按展开面积计算。
2. 铝塑板洗槽人工已经包含在定额人工费中。

18.2 美术字安装

工作内容：覆纸字、钻凿墙洞、拼装字样、成品校正、安装、清理等全部操作过程。

计量单位：10个

| 定 额 编 号 | | | | 18-6 | | 18-7 | | 18-8 | | | |
|-------------|----------|----------------------------|--|------|-------|---------------------|--------|---------------------|--------|---------------------|--------|
| 项 目 | | | | 单 位 | 单 价 | 有机玻璃字安装(每个字面积在) | | | | | |
| | | | | | | 0.2m ² 内 | | 0.5m ² 内 | | 0.5m ² 外 | |
| | | | | | | 数量 | 合计 | 数量 | 合计 | 数量 | 合计 |
| 综合单价 | | | | | 元 | 250.84 | | 504.19 | | 636.30 | |
| 其中 | 人 工 费 | | | | 元 | 114.75 | | 134.30 | | 162.35 | |
| | 材 料 费 | | | | 元 | 90.43 | | 316.88 | | 410.33 | |
| | 机 械 费 | | | | 元 | 2.34 | | 2.42 | | 2.59 | |
| | 管 理 费 | | | | 元 | 29.27 | | 34.18 | | 41.24 | |
| | 利 润 | | | | 元 | 14.05 | | 16.41 | | 19.79 | |
| 一类工 | | | | 工日 | 85.00 | 1.35 | 114.75 | 1.58 | 134.30 | 1.91 | 162.35 |
| 材 料 | 02170306 | 有机玻璃字 0.2m ² 以内 | | 个 | 6.50 | 10.10 | 65.65 | | | | |
| | 02170308 | 有机玻璃字 0.5m ² 以内 | | 个 | 26.80 | | | 10.10 | 270.68 | | |
| | 02170307 | 有机玻璃字 0.5m ² 以外 | | 个 | 32.40 | | | | | 10.10 | 327.24 |
| | 11591102 | 玻璃胶 | | L | 40.00 | 0.24 | 9.60 | 0.71 | 28.40 | 1.32 | 52.80 |
| | 03510705 | 铁钉 70mm | | kg | 4.20 | 0.48 | 2.02 | 0.72 | 3.02 | 0.97 | 4.07 |
| | | 其它材料费 | | 元 | | 13.16 | | 14.78 | | 26.22 | |
| 机械 | 99192305 | 电锤 功率 520W | | 台班 | 8.34 | 0.28 | 2.34 | 0.29 | 2.42 | 0.31 | 2.59 |

注：亚克力等像、塑字安装套用有机玻璃字安装子目。

工作内容：覆纸字、字样排列、钻凿墙洞、成品校正、清理等全部操作过程。

计量单位：10个

| 定 额 编 号 | | | | 18-9 | | 18-10 | | 18-11 | | | |
|-------------|----------|----------------------------|-------|------|--------|---------------------|---------|---------------------|---------|---------------------|---------|
| 项 目 | | | | 单 位 | 单 价 | 金属字安装(每个字面积在) | | | | | |
| | | | | | | 0.2m ² 内 | | 0.5m ² 内 | | 0.5m ² 外 | |
| | | | | | | 数量 | 合计 | 数量 | 合计 | 数量 | 合计 |
| 综合单价 | | | | | 元 | 1438.35 | | 2806.53 | | 4396.52 | |
| 其中 | 人 工 费 | | | | 元 | 153.00 | | 191.25 | | 237.15 | |
| | 材 料 费 | | | | 元 | 1225.53 | | 2541.20 | | 4068.07 | |
| | 机 械 费 | | | | 元 | 2.34 | | 2.42 | | 2.59 | |
| | 管 理 费 | | | | 元 | 38.84 | | 48.42 | | 59.94 | |
| | 利 润 | | | | 元 | 18.64 | | 23.24 | | 28.77 | |
| 一类工 | | | | 工日 | 85.00 | 1.80 | 153.00 | 2.25 | 191.25 | 2.79 | 237.15 |
| 材 料 | 10390303 | 金属美术字 0.2m ² 以内 | | 个 | 120.00 | 10.10 | 1212.00 | | | | |
| | 10390304 | 金属美术字 0.5m ² 以内 | | 个 | 250.00 | | | 10.10 | 2525.00 | | |
| | 10390305 | 金属美术字 0.5m ² 以外 | | 个 | 400.00 | | | | | 10.10 | 4040.00 |
| | | | 其它材料费 | | 元 | | 13.53 | | 16.20 | | 28.07 |
| 机械 | 99192305 | 电锤 功率 520W | | 台班 | 8.34 | 0.28 | 2.34 | 0.29 | 2.42 | 0.31 | 2.59 |

18.3 压条、装饰条线

18.3.1 成品装饰条安装

工作内容：定位、弹线、下料、加榫、刷胶、安装等全部操作过程。

计量单位：100m

| 定额编号 | | | | 18-12 | | 18-13 | | 18-14 | | | |
|------|----------|------------|----|-------|--------|---------|--------|--------|--------|--------|--------|
| 项 目 | | | | 单 位 | 单 价 | 木装饰条条宽在 | | | | | |
| | | | | | | 25mm 内 | | 50mm 内 | | 50mm 外 | |
| | | | | | | 数量 | 合计 | 数量 | 合计 | 数量 | 合计 |
| 综合单价 | | | | 元 | 534.29 | | 643.72 | | 915.17 | | |
| 其中 | 人工费 | | | 元 | 173.40 | | 173.40 | | 173.40 | | |
| | 材料费 | | | 元 | 276.18 | | 385.61 | | 657.06 | | |
| | 机械费 | | | 元 | 15.00 | | 15.00 | | 15.00 | | |
| | 管理费 | | | 元 | 47.10 | | 47.10 | | 47.10 | | |
| | 利润 | | | 元 | 22.61 | | 22.61 | | 22.61 | | |
| 一类工 | | | | 工日 | 85.00 | 2.04 | 173.40 | 2.04 | 173.40 | 2.04 | 173.40 |
| 材 料 | 10011706 | 红松平线条 B=20 | m | 2.50 | 108.00 | 270.00 | | | | | |
| | 10011708 | 红松平线条 B=30 | m | 3.50 | | | 108.00 | 378.00 | | | |
| | 10011711 | 红松平线条 B=60 | m | 6.00 | | | | | 108.00 | 648.00 | |
| | 12413544 | 聚醋酸乙烯乳液 | kg | 5.00 | 0.28 | 1.40 | 0.47 | 2.35 | 0.66 | 3.30 | |
| | | 其它材料费 | 元 | | | 4.78 | | 5.26 | | 5.76 | |
| 机械 | | 其它机械费 | 元 | | | 15.00 | | 15.00 | | 15.00 | |

工作内容：同前。

计量单位：100m

| 定额编号 | | | | 18-15 | | 18-16 | | 18-17 | | 18-18 | | | |
|------|----------|-------------------------|----|-------|--------|--------|--------|--------|---------|----------------------|---------|--------------|--------|
| 项 目 | | | | 单 位 | 单 价 | 金属装饰条 | | | | | | | |
| | | | | | | 阴阳角线 | | 凹槽线 | | 成品不锈钢板 线条(展宽50mm) | | 墙面嵌金属 装饰条 | |
| | | | | | | 数量 | 合计 | 数量 | 合计 | 数量 | 合计 | 数量 | 合计 |
| 综合单价 | | | | 元 | 820.56 | | 869.36 | | 2362.37 | | 1374.49 | | |
| 其中 | 人工费 | | | 元 | 258.40 | | 258.40 | | 306.00 | | 530.40 | | |
| | 材料费 | | | 元 | 439.15 | | 487.95 | | 1915.75 | | 620.44 | | |
| | 机械费 | | | 元 | 20.00 | | 20.00 | | 20.00 | | 20.00 | | |
| | 管理费 | | | 元 | 69.60 | | 69.60 | | 81.50 | | 137.60 | | |
| | 利润 | | | 元 | 33.41 | | 33.41 | | 39.12 | | 66.05 | | |
| 一类工 | | | | 工日 | 85.00 | 3.04 | 258.40 | 3.04 | 258.40 | 3.60 | 306.00 | 6.24 | 530.40 |
| 材 料 | 10030305 | 铝合金角线 20×25×2 | m | 3.80 | 105.00 | 399.00 | | | | | | | |
| | 10030307 | 铝合金槽线 30×15×1.5 | m | 4.20 | | | 105.00 | 441.00 | | | | | |
| | 12413535 | 万能胶 | kg | 20.00 | 0.88 | 17.60 | 1.22 | 24.40 | 0.16 | 3.20 | 0.06 | 1.20 | |
| | 10031501 | 金属装饰条 2×15 | m | 5.50 | | | | | | | 105.00 | 577.50 | |
| | 10031509 | 成品不锈钢板线条(展宽50mm) δ1.0mm | m | 18.00 | | | | | 105.00 | 1890.00 | | | |
| | 其它材料费 | 元 | | | 22.55 | | 22.55 | | 22.55 | | 41.74 | | |
| 机械 | | 其它机械费 | 元 | | | 20.00 | | 20.00 | | 20.00 | | 20.00 | |

注：按成品线条考虑，折板等加工费用计入材料单价中。

工作内容：同前。

计量单位：100m

| 定额编号 | | | | 18-19 | | 18-20 | | 18-21 | | 18-22 | | |
|------|----------|-------------|-----|-------|---------|--------|---------|--------|---------|--------|--------|--------|
| 项 目 | | | 单 位 | 单 价 | 木装饰阴角线 | | | | | | 木压顶线 | |
| | | | | | 20×20 内 | | 40×40 内 | | 40×40 外 | | | |
| | | | | | 数量 | 合计 | 数量 | 合计 | 数量 | 合计 | 数量 | 合计 |
| 综合单价 | | | | 元 | 458.84 | | 630.82 | | 966.70 | | 629.48 | |
| 其中 | 人工费 | | | 元 | 175.95 | | 175.95 | | 175.95 | | 175.95 | |
| | 材料费 | | | 元 | 197.24 | | 369.22 | | 705.10 | | 367.88 | |
| | 机械费 | | | 元 | 15.00 | | 15.00 | | 15.00 | | 15.00 | |
| | 管理费 | | | 元 | 47.74 | | 47.74 | | 47.74 | | 47.74 | |
| | 利润 | | | 元 | 22.91 | | 22.91 | | 22.91 | | 22.91 | |
| 一类工 | | | 工日 | 85.00 | 2.07 | 175.95 | 2.07 | 175.95 | 2.07 | 175.95 | 2.07 | 175.95 |
| 材 料 | 10013105 | 红松阴角线 15×15 | m | 1.50 | 110.00 | 165.00 | | | | | | |
| | 10013108 | 红松阴角线 30×30 | m | 3.00 | | | 110.00 | 330.00 | | | | |
| | 10013112 | 红松阴角线 60×60 | m | 6.00 | | | | | 110.00 | 660.00 | | |
| | 10011905 | 红松压顶线 12×25 | m | 3.00 | | | | | | | 110.00 | 330.00 |
| | 12413544 | 聚酯酸乙烯乳液 | kg | 5.00 | 0.74 | 3.70 | 1.40 | 7.00 | 1.84 | 9.20 | 0.92 | 4.60 |
| | | 其它材料费 | 元 | | 28.54 | | 32.22 | | 35.90 | | 33.28 | |
| 机械 | | 其它机械费 | 元 | | | 15.00 | | 15.00 | | 15.00 | | 15.00 |

注：踢脚线包阴角按阴角线相应子目执行，墙裙踢脚线包阳角按木压顶线子目执行。

工作内容：同前。

计量单位：100m

| 定额编号 | | | | 18-23 | | 18-24 | | 18-25 | | 18-26 | | |
|------|----------|--------------|-----|-------|---------|---------|---------|---------|--------|--------|---------|---------|
| 项 目 | | | 单 位 | 单 价 | 木 质 | | | | 橡塑线条 | | 石膏装饰线 | |
| | | | | | 花式线条 | | 曲线条 | | | | | |
| | | | | | 数量 | 合计 | 数量 | 合计 | 数量 | 合计 | 数量 | 合计 |
| 综合单价 | | | | 元 | 4137.83 | | 5634.32 | | 503.33 | | 1455.35 | |
| 其中 | 人工费 | | | 元 | 188.70 | | 314.50 | | 155.55 | | 279.65 | |
| | 材料费 | | | 元 | 3858.76 | | 5182.90 | | 269.67 | | 1051.68 | |
| | 机械费 | | | 元 | 15.00 | | 15.00 | | 15.00 | | 15.00 | |
| | 管理费 | | | 元 | 50.93 | | 82.38 | | 42.64 | | 73.66 | |
| | 利润 | | | 元 | 24.44 | | 39.54 | | 20.47 | | 35.36 | |
| 一类工 | | | 工日 | 85.00 | 2.22 | 188.70 | 3.70 | 314.50 | 1.83 | 155.55 | 3.29 | 279.65 |
| 材 料 | 10012525 | 实木花线条 25×63 | m | 35.00 | 110.00 | 3850.00 | | | | | | |
| | 10012107 | 实木曲线条 31×69 | m | 45.00 | | | 115.00 | 5175.00 | | | | |
| | 10090318 | 橡塑角线(成品) | m | 2.50 | | | | | 105.00 | 262.50 | | |
| | 10070307 | 石膏装饰线 100×30 | m | 9.50 | | | | | | | 110.00 | 1045.00 |
| | 12413544 | 聚酯酸乙烯乳液 | kg | 5.00 | 0.65 | 3.25 | 0.47 | 2.35 | 0.59 | 2.95 | 0.57 | 2.85 |
| | | 其它材料费 | 元 | | 5.51 | | 5.55 | | 4.22 | | 3.83 | |
| 机械 | | 其它机械费 | 元 | | | 15.00 | | 15.00 | | 15.00 | | 15.00 |

注：GRC装饰线安装套用石膏装饰线子目。

18.3.2 石材装饰线

工作内容：弹线、镶贴石材线、固定安装等全部操作过程。

计量单位：100m

| 定 额 编 号 | | | | 18-27 | | 18-28 | | 18-29 | | 18-30 | | |
|---------|----------|---------------|-----|---------|--------|---------|--------|----------|--------|----------|--------|---------|
| 项 目 | | 单 位 | 单 价 | 石材线条安装 | | | | | | | | |
| | | | | 圆形边 | | 倒角边 | | 异形边 | | 镜框线 | | |
| | | | | 数量 | 合计 | 数量 | 合计 | 数量 | 合计 | 数量 | 合计 | |
| 综合单价 | | | 元 | 6166.41 | | 5116.65 | | 11109.56 | | 6170.16 | | |
| 其中 | 人工费 | | 元 | 258.40 | | 258.40 | | 417.35 | | 260.95 | | |
| | 材料费 | | 元 | 5788.25 | | 4738.49 | | 10513.63 | | 5788.50 | | |
| | 机械费 | | 元 | 17.63 | | 17.63 | | 17.63 | | 17.63 | | |
| | 管理费 | | 元 | 69.01 | | 69.01 | | 108.75 | | 69.65 | | |
| | 利润 | | 元 | 33.12 | | 33.12 | | 52.20 | | 33.43 | | |
| 一类工 | | | 工日 | 85.00 | 3.04 | 258.40 | 3.04 | 258.40 | 4.91 | 417.35 | 3.07 | 260.95 |
| 材 料 | 10050708 | 石材圆边线 100×25 | m | 55.00 | 105.00 | 5775.00 | | | | | | |
| | 10050507 | 石材倒角线 100×25 | m | 45.00 | | | 105.00 | 4725.00 | | | | |
| | 10050303 | 石材异性线 120×120 | m | 100.00 | | | | | 105.00 | 10500.00 | | |
| | 10050705 | 石材镜框线 80×25 | m | 55.00 | | | | | | | 105.00 | 5775.00 |
| | 12413528 | 干挂云石胶(AB胶) | kg | 11.50 | 0.88 | 10.12 | 0.88 | 10.12 | 0.88 | 10.12 | 0.88 | 10.12 |
| | | 其它材料费 | 元 | | | 3.13 | | 3.37 | | 3.51 | | 3.38 |
| 机械 | 99230127 | 石料切割机 | 台班 | 14.69 | 1.20 | 17.63 | 1.20 | 17.63 | 1.20 | 17.63 | 1.20 | 17.63 |

注：石材装饰线按成品考虑。

18.3.3 磨边、开孔、打胶加工

工作内容：现场切割、磨边、成型、抛光等全部操作过程。

计量单位：10m

| 定额编号 | | | | | 18-31 | | 18-32 | | -18-33 | | |
|------|----------|---------------------------|--|-----|-------|--------|--------|--------|--------|--------|--------|
| 项 目 | | | | 单 位 | 单 价 | 石材磨边加工 | | | | | |
| | | | | | | 45° 斜边 | | 一阶半圆 | | 指甲圆 | |
| | | | | | | 数量 | 合计 | 数量 | 合计 | 数量 | 合计 |
| 综合单价 | | | | | 元 | 181.77 | | 269.21 | | 228.95 | |
| 其中 | 人工费 | | | | 元 | 102.00 | | 153.00 | | 127.50 | |
| | 材料费 | | | | 元 | 26.00 | | 39.00 | | 34.65 | |
| | 机械费 | | | | 元 | 11.70 | | 15.04 | | 14.32 | |
| | 管理费 | | | | 元 | 28.43 | | 42.01 | | 35.46 | |
| | 利润 | | | | 元 | 13.64 | | 20.16 | | 17.02 | |
| 一类工 | | | | 工日 | 85.00 | 1.20 | 102.00 | 1.80 | 153.00 | 1.50 | 127.50 |
| 材料 | 03210313 | 金刚石磨边轮 100×16(粒度120~150#) | | 片 | 6.50 | 4.00 | 26.00 | 6.00 | 39.00 | 5.33 | 34.65 |
| 机械 | 99231105 | 平面水磨石机 功率3kW | | 台班 | 23.87 | 0.49 | 11.70 | 0.63 | 15.04 | 0.60 | 14.32 |

注：现场弧形石材磨边，人工、机械乘以系数1.30。

工作内容：1. 墙地砖磨边抛光：倒角、磨边、抛光等全部操作过程。

2. 现场切割、磨边、预拼、成型等全部操作过程。

计量单位：10m

| 定额编号 | | | | | 18-34 | | 18-35 | | |
|--------|----------|--------------|--|-----|-------|-------------------|-------|----------------|-------|
| 项 目 | | | | 单 位 | 单 价 | 墙地砖 45° 倒角磨边抛光 | | 胶合板 刨边45° 角 | |
| | | | | | | 数量 | 合计 | 数量 | 合计 |
| 综合单价 | | | | | 元 | 71.91 | | 44.42 | |
| 其中 | 人工费 | | | | 元 | 46.75 | | 30.60 | |
| | 材料费 | | | | 元 | 4.58 | | 2.50 | |
| | 机械费 | | | | 元 | 2.39 | | — | |
| | 管理费 | | | | 元 | 12.29 | | 7.65 | |
| | 利润 | | | | 元 | 5.90 | | 3.67 | |
| 一类工 | | | | 工日 | 85.00 | 0.55 | 46.75 | 0.36 | 30.60 |
| 材 料 | 03211101 | 抛光轮 | | 个 | 4.50 | 0.25 | 1.13 | | |
| | 03211102 | 金钢轮 | | 个 | 75.00 | 0.046 | 3.45 | | |
| | | 其它材料费 | | 元 | | | | | 2.50 |
| 机械 | 99231105 | 平面水磨石机 功率3kW | | 台班 | 23.87 | 0.10 | 2.39 | | |

注：现场弧形磨边人工，机械乘以系数1.30。

工作内容：1. 切割、成型。

2. 清理、贴美纹纸、打玻璃胶等全部工作内容。

计量单位：表中所示

| 定额编号 | | | | 18-36 | | 18-37 | | 18-38 | | | |
|------|----------|----------------|----|-------|-------|-------|-------|-------|-------|------|-------|
| 项 目 | | | | 单 位 | 单 价 | 石材面开孔 | | 瓷砖面开孔 | | | |
| | | | | | | 10个 | | | | 10m | |
| | | | | | | 数量 | 合计 | 数量 | 合计 | 数量 | 合计 |
| 综合单价 | | | | 元 | 73.48 | 33.09 | 25.62 | | | | |
| 其中 | 人工费 | | | 元 | 51.00 | 22.10 | 14.45 | | | | |
| | 材料费 | | | 元 | 2.40 | 1.60 | 5.83 | | | | |
| | 机械费 | | | 元 | 0.88 | 0.88 | — | | | | |
| | 管理费 | | | 元 | 12.97 | 5.75 | 3.61 | | | | |
| | 利润 | | | 元 | 6.23 | 2.76 | 1.73 | | | | |
| 一类工 | | | | 工日 | 85.00 | 0.60 | 51.00 | 0.26 | 22.10 | 0.17 | 14.45 |
| 材 料 | 03652403 | 合金钢切割锯片 | 片 | 80.00 | 0.03 | 2.40 | 0.02 | 1.60 | | | |
| | 12430324 | 美纹纸胶带 10000×18 | m | 0.15 | | | | | 0.22 | 0.03 | |
| | 11591102 | 玻璃胶 | L | 40.00 | | | | | 0.12 | 4.80 | |
| | | 其它材料费 | 元 | | | | | | | 1.00 | |
| 机械 | 99230127 | 石料切割机 | 台班 | 14.69 | 0.06 | 0.88 | 0.06 | 0.88 | | | |

注：开孔是指每个洞面积在0.015m²以内的孔洞，每个石材孔洞超过时，基价乘以系数1.30。

18.4 镜面玻璃

工作内容：1. 清理基层、安装、清理等全部操作过程。

2. 打眼、安装木钉及基层板、粘贴镜面玻璃、清理等全部操作过程。

计量单位：10m²

| 定额编号 | | | | 18-39 | | 18-40 | | | |
|------|----------|----------------|----------------|---------|---------|--------------|--------|--------|--------|
| 项 目 | | | | 单 位 | 单 价 | 盥洗室内成品镜面玻璃安装 | | | |
| | | | | | | 无基层 | | 细木工板基层 | |
| | | | | | | 数量 | 合计 | 数量 | 合计 |
| 综合单价 | | | | 元 | 1111.46 | 2147.87 | | | |
| 其中 | 人工费 | | | 元 | 153.00 | 501.50 | | | |
| | 材料费 | | | 元 | 895.00 | 1451.66 | | | |
| | 机械费 | | | 元 | 5.00 | 6.68 | | | |
| | 管理费 | | | 元 | 39.50 | 127.05 | | | |
| | 利润 | | | 元 | 18.96 | 60.98 | | | |
| 一类工 | | | | 工日 | 85.00 | 1.80 | 153.00 | 5.90 | 501.50 |
| 材 料 | 06250723 | 镀银镜面玻璃(成品) 6mm | m ² | 85.00 | 10.50 | 892.50 | 10.50 | 892.50 | |
| | 05030600 | 普通木成材 | m ³ | 1600.00 | | | 0.071 | 113.60 | |
| | 05092103 | 细木工板 δ 18mm | m ² | 38.00 | | | 10.50 | 399.00 | |
| | 11591102 | 玻璃胶 | L | 40.00 | | | 1.164 | 46.56 | |
| | | 其它材料费 | 元 | | | 2.50 | | | |
| 机械 | 99192305 | 电锤 功率 520W | 台班 | 8.34 | | | 0.801 | 6.68 | |
| | | 其它机械费 | 元 | | | 5.00 | | | |

18.5 卫生间配件

工作内容：1. 钻孔、安装、清理等全部操作过程。

2. 铁件制作安装、安装石材、清理等全部操作过程。

计量单位：表中所示

| 定 额 编 号 | | | | 18-41 | | 18-42 | | 18-43 | | 18-44 | | |
|---------|----------|----------------|----------------|--------|---------|--------|---------|--------|---------|--------|------------------|---------|
| 项 目 | | | 单 位 | 单 价 | 不 锈 钢 管 | | | | | | 石 材 洗 漱 台 | |
| | | | | | 浴 帘 杆 | | 浴 缸 拉 手 | | 毛 巾 架 | | | |
| | | | | | 10 支 | | 10 副 | | | | 10m ² | |
| | | | | | 数 量 | 合 计 | 数 量 | 合 计 | 数 量 | 合 计 | 数 量 | 合 计 |
| 综 合 单 价 | | | | 元 | 829.41 | | 677.91 | | 1031.41 | | 5253.15 | |
| 其 中 | 人 工 费 | | | 元 | 157.25 | | 157.25 | | 157.25 | | 956.25 | |
| | 材 料 费 | | | 元 | 608.50 | | 457.00 | | 810.50 | | 3666.64 | |
| | 机 械 费 | | | 元 | 4.00 | | 4.00 | | 4.00 | | 201.79 | |
| | 管 理 费 | | | 元 | 40.31 | | 40.31 | | 40.31 | | 289.51 | |
| | 利 润 | | | 元 | 19.35 | | 19.35 | | 19.35 | | 138.96 | |
| 一 类 工 | | | 工 日 | 85.00 | 1.85 | 157.25 | 1.85 | 157.25 | 1.85 | 157.25 | 11.25 | 956.25 |
| 材 料 | 18551306 | 不锈钢浴帘杆 | 支 | 60.00 | 10.10 | 606.00 | | | | | | |
| | 10230318 | 不锈钢浴缸扶手 | 副 | 45.00 | | | 10.10 | 454.50 | | | | |
| | 18310309 | 不锈钢毛巾架 | 副 | 80.00 | | | | | 10.10 | 808.00 | | |
| | 07112130 | 石材块料面板 | m ² | 250.00 | | | | | | | 10.50 | 2625.00 |
| | 03070114 | 膨胀螺栓 M8×80 | 套 | 0.60 | | | | | | | 87.16 | 52.30 |
| | 03410205 | 电焊条 J422 | kg | 5.80 | | | | | | | 6.31 | 36.60 |
| | 01210101 | 角钢 | kg | 3.96 | | | | | | | 234.00 | 926.64 |
| | 11030303 | 防锈漆 | kg | 15.00 | | | | | | | 0.98 | 14.70 |
| | 12030107 | 油漆溶剂油 | kg | 14.00 | | | | | | | 0.10 | 1.40 |
| | | 其它材料费 | 元 | | 2.50 | | | 2.50 | | | 2.50 | 10.00 |
| 机 械 | 99192305 | 电锤 功率 520W | 台班 | 8.34 | | | | | | | 1.18 | 9.84 |
| | 99250306 | 交流弧焊机 容量 40kVA | 台班 | 135.37 | | | | | | | 1.418 | 191.95 |
| | | 其它机械费 | 元 | | 4.00 | | | 4.00 | | | 4.00 | |

注：钢材含量按实际用量调整。

18.6 门窗套

工作内容：1. 选料、钻孔、预埋木针、制作、安装基层板、贴切片板等全部操作过程。

2. 选料、钻孔、预埋木针、制作、安装基层板及成品木饰面板、油漆修补等全部操作过程。

计量单位：10m²

| 定 额 编 号 | | | 18-45 | | 18-46 | | | |
|---------|----------|--------------------|----------------|---------|--------|---------|-----------|---------|
| 项 目 | | | 单 位 | 单 价 | 窗 套 | | | |
| | | | | | 普通切片板面 | | 木饰面板(成品)面 | |
| | | | | | 数量 | 合计 | 数量 | 合计 |
| 综合单价 | | | 元 | 1461.83 | | 1880.27 | | |
| 其中 | 人工费 | | | 元 | 524.45 | | 420.75 | |
| | 材料费 | | | 元 | 739.12 | | 4300.12 | |
| | 机械费 | | | 元 | 3.08 | | 2.71 | |
| | 管理费 | | | 元 | 131.88 | | 105.87 | |
| | 利润 | | | 元 | 63.30 | | 50.82 | |
| 一类工 | | | 工日 | 85.00 | 6.17 | 524.45 | 4.95 | 420.75 |
| 材 料 | 05030600 | 普通木成材 | m ³ | 1600.00 | 0.018 | 28.80 | 0.018 | 28.80 |
| | 05150102 | 普通切片板 | m ² | 18.00 | 11.00 | 198.00 | | |
| | 12413535 | 万能胶 | kg | 20.00 | 4.50 | 90.00 | | |
| | 05092103 | 细木工板 δ 18mm | m ² | 38.00 | 10.50 | 399.00 | 10.50 | 399.00 |
| | 05150231 | 成品木质装饰面板(窗套) | m ² | 360.00 | | | 10.50 | 3780.00 |
| | 12333551 | PU发泡剂 | L | 30.00 | | | 0.90 | 27.00 |
| | 11591102 | 玻璃胶 | L | 40.00 | | | 1.05 | 42.00 |
| | | 其它材料费 | | 元 | | | 23.32 | 23.32 |
| 机 械 | 99210103 | 木工圆锯机 直径 500mm | 台班 | 27.63 | 0.05 | 1.38 | 0.05 | 1.38 |
| | 99192305 | 电锤 功率 520W | 台班 | 8.34 | | | 0.16 | 1.33 |
| | 99212321 | 木工裁口机 宽度(多面 400mm) | 台班 | 42.40 | 0.04 | 1.70 | | |

注：不做细木工板基层的，扣除普通成材及细木工板含量，人工扣除 2.5 工日/10m²，扣除电锤机械费。

- 工作内容: 1. 选料、钻孔、预埋木钉、制作、安装基层板及贴切片等全部操作过程。
 2. 选料、制作安装木龙骨及基层板、贴切片等全部操作过程。
 3. 选料、制作安装木龙骨及基层板、安装成品木饰面板、油漆修补等全部操作过程。
 4. 选料、钻孔、预埋木砖、制作、安装、贴切片板等全部操作过程。

计量单位: 10m²

| 定额编号 | | | | 18-47 | | 18-48 | | 18-49 | | 18-50 | | | |
|--------|----------|-------------------|----------------|---------|---------|------------------|---------|----------|---------|------------|--------|--------|--------|
| 项 目 | | | | 单 位 | 单 价 | 门套 | | | | | | | |
| | | | | | | 双层细木工板、九厘板、普通切片板 | | | | 木龙骨、单层细木工板 | | | |
| | | | | | | 九厘板、普通切片板 | | 木饰面板(成品) | | 筒子板 | | | |
| | | | | | | 数量 | 合计 | 数量 | 合计 | 数量 | 合计 | 数量 | 合计 |
| 综合单价 | | | | 元 | 2242.95 | | 1839.72 | | 4880.27 | | 934.18 | | |
| 其中 | 人工费 | | | 元 | 688.50 | | 650.25 | | 420.75 | | 281.35 | | |
| | 材料费 | | | 元 | 1289.42 | | 933.62 | | 4300.12 | | 544.51 | | |
| | 机械费 | | | 元 | 7.51 | | 11.13 | | 2.71 | | 3.08 | | |
| | 管理费 | | | 元 | 174.00 | | 165.35 | | 105.87 | | 71.11 | | |
| | 利润 | | | 元 | 83.52 | | 79.37 | | 50.82 | | 34.13 | | |
| 一类工 | | | | 工日 | 85.00 | 8.10 | 688.50 | 7.65 | 650.25 | 4.95 | 420.75 | 3.31 | 281.35 |
| 材 料 | 05150102 | 普通切片板 | m ² | 18.00 | 11.00 | 198.00 | 11.00 | 198.00 | | | | | |
| | 05030600 | 普通木成材 | m ³ | 1600.00 | 0.018 | 28.80 | 0.045 | 72.00 | 0.018 | 28.80 | 0.324 | 518.40 | |
| | 12413535 | 万能胶 | kg | 20.00 | 4.50 | 90.00 | 4.50 | 90.00 | | | | | |
| | 05092103 | 细木工板 δ18mm | m ² | 38.00 | 21.00 | 798.00 | 10.50 | 399.00 | 10.50 | 399.00 | | | |
| | 03510705 | 铁钉 70mm | kg | 4.20 | | | | | | | 0.38 | 1.60 | |
| | 05150232 | 成品木质装饰面板(门套) | m ² | 360.00 | | | | | 10.50 | 3780.00 | | | |
| | 12060334 | 防腐油 | kg | 6.00 | | | | | | | 3.67 | 22.02 | |
| | 12333551 | PU发泡剂 | L | 30.00 | | | | | 0.90 | 27.00 | | | |
| | 05050113 | 胶合板 2440×1220×9 | m ² | 17.00 | 8.90 | 151.30 | 8.90 | 151.30 | | | | | |
| | 11591102 | 玻璃胶 | L | 40.00 | | | | | 1.05 | 42.00 | | | |
| | | 其它材料费 | 元 | | | 23.32 | | 23.32 | | 23.32 | | 2.49 | |
| 机 械 | 99210103 | 木工圆锯机 直径500mm | 台班 | 27.63 | 0.15 | 4.14 | 0.10 | 2.76 | 0.05 | 1.38 | 0.05 | 1.38 | |
| | 99212321 | 木工裁口机 宽度(多面400mm) | 台班 | 42.40 | 0.04 | 1.70 | 0.04 | 1.70 | | | 0.04 | 1.70 | |
| | 99192305 | 电锤 功率520W | 台班 | 8.34 | 0.20 | 1.67 | 0.80 | 6.67 | 0.16 | 1.33 | | | |

注: 同前。

18.7 木窗台板

工作内容：1. 选料、钻孔、剔砖、制作安装基础板、贴切片板等全部操作过程。
2. 选料、钻孔、剔砖、制作、刷防腐油、安装等全部操作过程。

计量单位：10m²

| 定 额 编 号 | | | 18-51 | | 18-52 | | | |
|-------------|----------|------------|----------------|---------|----------|--------|------|--------|
| 项 目 | | | 单 位 | 单 价 | 窗台板 | | | |
| | | | | | 细木工板、切片板 | | 木板 | |
| | | | | | 数量 | 合计 | 数量 | 合计 |
| 综合单价 | | | 元 | 949.47 | | 925.40 | | |
| 其中 | 人 工 费 | | 元 | 175.95 | | 266.90 | | |
| | 材 料 费 | | 元 | 704.70 | | 545.70 | | |
| | 机 械 费 | | 元 | 2.71 | | 10.25 | | |
| | 管 理 费 | | 元 | 44.67 | | 69.29 | | |
| | 利 润 | | 元 | 21.44 | | 33.26 | | |
| 一类工 | | | 工日 | 85.00 | 2.07 | 175.95 | 3.14 | 266.90 |
| 材 料 | 05092103 | 细木工板 δ18mm | m ² | 38.00 | 10.50 | 399.00 | | |
| | 05030600 | 普通木成材 | m ³ | 1600.00 | | | 0.33 | 528.00 |
| | 05150102 | 普通切片板 | m ² | 18.00 | 11.00 | 198.00 | | |
| | 12060334 | 防腐油 | kg | 6.00 | 2.95 | 17.70 | 2.95 | 17.70 |
| | 12413535 | 万能胶 | kg | 20.00 | 4.50 | 90.00 | | |
| 机械 | | 其它机械费 | 元 | | | 2.71 | | 10.25 |

注：窗台板按28mm厚计算，板厚不同，按比例换算。

18.8 木盖板

工作内容：定位、弹线、下料、钻孔、加榫、刷防腐油、安装、固定等。

计量单位：10m²

| 定 额 编 号 | | | 18-53 | | 18-54 | | | |
|-------------|----------|---------|----------------|---------|-------|---------|------|---------|
| 项 目 | | | 单 位 | 单 价 | 木盖板 | | | |
| | | | | | 方 形 | | 圆 形 | |
| | | | | | 数量 | 合计 | 数量 | 合计 |
| 综合单价 | | | 元 | 1167.11 | | 1474.21 | | |
| 其中 | 人 工 费 | | 元 | 192.95 | | 300.90 | | |
| | 材 料 费 | | 元 | 893.40 | | 1052.60 | | |
| | 机 械 费 | | 元 | 6.84 | | 6.84 | | |
| | 管 理 费 | | 元 | 49.95 | | 76.94 | | |
| | 利 润 | | 元 | 23.97 | | 36.93 | | |
| 一类工 | | | 工日 | 85.00 | 2.27 | 192.95 | 3.54 | 300.90 |
| 材 料 | 05030600 | 普通木成材 | m ² | 1600.00 | 0.551 | 881.60 | 0.65 | 1040.00 |
| | 03510705 | 铁钉 70mm | kg | 4.20 | 2.81 | 11.80 | 3.00 | 12.60 |
| 机械 | | 其它机械费 | 元 | | | 6.84 | | 6.84 |

注：木盖板厚度以40mm为准(板材0.44m³)，如设计厚度不同时，木材可以换算，其它不变。

18.9 暖气罩

工作内容：下料、裁口、成型、安装、清理等全部操作过程。

计量单位：10m²

| 定 额 编 号 | | | 18-55 | | 18-56 | | | |
|-------------|----------|-----------------|----------------|---------|-------|---------|-------|--------|
| 项 目 | | | 单 位 | 单 价 | 暖气罩 | | | |
| | | | | | 幕墙式 | | 明式 | |
| | | | | | 数量 | 合计 | 数量 | 合计 |
| 综合单价 | | | 元 | 1192.64 | | 1401.22 | | |
| 其中 | 人工费 | | 元 | 326.40 | | 396.95 | | |
| | 材料费 | | 元 | 735.06 | | 844.90 | | |
| | 机械费 | | 元 | 7.60 | | 9.12 | | |
| | 管理费 | | 元 | 83.50 | | 101.52 | | |
| | 利润 | | 元 | 40.08 | | 48.73 | | |
| 一类工 | | | 工日 | 85.00 | 3.84 | 326.40 | 4.67 | 396.95 |
| 材 料 | 05030600 | 普通木成材 | m ² | 1600.00 | 0.33 | 528.00 | 0.42 | 672.00 |
| | 05050109 | 胶合板 2440×1220×5 | m ² | 12.00 | 7.48 | 89.76 | 9.22 | 110.64 |
| | 03550101 | 钢丝网 | m ² | 9.20 | 4.67 | 42.96 | 5.73 | 52.72 |
| | 09493559 | 门轧头 | 套 | 4.00 | 17.00 | 68.00 | | |
| | 03510705 | 铁钉 70mm | kg | 4.20 | 0.63 | 2.65 | 0.95 | 3.99 |
| | 03030115 | 木螺钉 M4×30 | 十个 | 0.30 | 12.30 | 3.69 | 18.50 | 5.55 |
| 机械 | | 其它机械费 | 元 | | | 7.60 | | 9.12 |

18.10 天棚面零星项目

工作内容：清理基层、安装、修正等全部操作过程。

计量单位：只

| 定 额 编 号 | | | 18-57 | | 18-58 | | | |
|-------------|----------|------------------|-------|--------|------------|--------|--------------|-------|
| 项 目 | | | 单 位 | 单 价 | 天棚浮雕石膏艺术灯盘 | | 天棚墙面石膏浮雕艺术角花 | |
| | | | | | 数量 | 合计 | 数量 | 合计 |
| 综合单价 | | | 元 | 614.77 | | 32.32 | | |
| 其中 | 人工费 | | 元 | 28.90 | | 7.65 | | |
| | 材料费 | | 元 | 575.17 | | 21.84 | | |
| | 机械费 | | 元 | — | | — | | |
| | 管理费 | | 元 | 7.23 | | 1.91 | | |
| | 利润 | | 元 | 3.47 | | 0.92 | | |
| 一类工 | | | 工日 | 85.00 | 0.34 | 28.90 | 0.09 | 7.65 |
| 材 料 | 22610311 | 石膏浮雕艺术灯盘 φ900 | 只 | 550.00 | 1.04 | 572.00 | | |
| | 10450903 | 石膏浮雕艺术角花 280×280 | 只 | 20.00 | | | 1.05 | 21.00 |
| | 12413544 | 聚醋酸乙烯乳液 | kg | 5.00 | 0.13 | 0.65 | 0.03 | 0.15 |
| | | 其它材料费 | 元 | | | 2.52 | | 0.69 |

注：GRG 材质灯盘(角花)套用石膏浮雕艺术灯盘(角花)子目。

工作内容：1. 截料、制框、安装、清理等全部操作过程。

2. 边框加固、安装成品检修孔、清理等全部操作过程。

计量单位：10个

| 定额编号 | | | | 18-59 | | 18-60 | | 18-61 | | |
|--------|----------|--------------------|----------------|---------|---------|--------|---------|--------|--------|--------|
| 项 目 | | | 单 位 | 单 价 | 检修孔 | | | | 成品检修孔 | |
| | | | | | 300×300 | | 600×600 | | | |
| | | | | | 数量 | 合计 | 数量 | 合计 | 数量 | 合计 |
| 综合单价 | | | | 元 | 467.55 | | 747.77 | | 743.25 | |
| 其中 | 人工费 | | | 元 | 255.00 | | 363.80 | | 153.00 | |
| | 材料费 | | | 元 | 118.20 | | 249.36 | | 517.20 | |
| | 机械费 | | | 元 | — | | — | | 12.00 | |
| | 管理费 | | | 元 | 63.75 | | 90.95 | | 41.25 | |
| | 利润 | | | 元 | 30.60 | | 43.66 | | 19.80 | |
| 一类工 | | | 工日 | 85.00 | 3.00 | 255.00 | 4.28 | 363.80 | 1.80 | 153.00 |
| 材 料 | 05030600 | 普通木成材 | m ³ | 1600.00 | 0.017 | 27.20 | 0.035 | 56.00 | | |
| | 05050109 | 胶合板 2440×1220×5 | m ² | 12.00 | 1.00 | 12.00 | 3.78 | 45.36 | | |
| | 08310122 | 轻钢龙骨(中) 50×20×0.5 | m | 4.00 | | | | | 22.05 | 88.20 |
| | 10011710 | 红松平线条 B=50 | m | 5.00 | 13.20 | 66.00 | 26.40 | 132.00 | | |
| | 01672505 | 铝合金检修口(成品) 450×450 | 个 | 40.00 | | | | | 10.10 | 404.00 |
| | | 其它材料费 | 元 | | | 13.00 | | 16.00 | | 25.00 |
| 机械 | | 其它机械费 | 元 | | | | | | | 12.00 |

注：灯孔中的轻钢龙骨含盘按设计图示尺寸调整。

工作内容：截料、制框、安装、清理等全部操作过程。

计量单位：10个

| 定额编号 | | | | 18-62 | | 18-63 | | |
|--------|----------|-------------------|-----|-------|--------|-------|-------|-------|
| 项 目 | | | 单 位 | 单 价 | 格式灯孔 | | 筒灯孔 | |
| | | | | | 数量 | 合计 | 数量 | 合计 |
| 综合单价 | | | | 元 | 132.89 | | 28.99 | |
| 其中 | 人工费 | | | 元 | 57.80 | | 14.45 | |
| | 材料费 | | | 元 | 53.70 | | 9.20 | |
| | 机械费 | | | 元 | — | | — | |
| | 管理费 | | | 元 | 14.45 | | 3.61 | |
| | 利润 | | | 元 | 6.94 | | 1.73 | |
| 一类工 | | | 工日 | 85.00 | 0.68 | 57.80 | 0.17 | 14.45 |
| 材 料 | 08310122 | 轻钢龙骨(中) 50×20×0.5 | m | 4.00 | 8.00 | 32.00 | 2.00 | 8.00 |
| | | 其它材料费 | 元 | | | 21.70 | | 1.20 |

注：同前。

18.11 灯带、灯槽

工作内容：下料、制作、安装、清理等全部操作过程。

计量单位：10m

| 定 额 编 号 | | | | 18-64 | | |
|---------|----------|-------------|----------------|---------|--------|--------|
| 项 目 | | | 单 位 | 单 价 | 平顶灯带 | |
| | | | | | 数量 | 合计 |
| 综合单价 | | | | 元 | 881.82 | |
| 其中 | 人工费 | | | 元 | 109.65 | |
| | 材料费 | | | 元 | 719.57 | |
| | 机械费 | | | 元 | 8.78 | |
| | 管理费 | | | 元 | 29.61 | |
| | 利润 | | | 元 | 14.21 | |
| 一类工 | | | 工日 | 85.00 | 1.29 | 109.65 |
| 材 料 | 05030600 | 普通木成材 | m ³ | 1600.00 | 0.12 | 192.00 |
| | 02170302 | PS 灯片 | m ² | 60.00 | 3.30 | 198.00 |
| | 05092103 | 细木工板 δ 18mm | m ² | 38.00 | 6.30 | 239.40 |
| | 08010200 | 纸面石膏板 | m ² | 12.00 | 6.30 | 75.60 |
| | 03031206 | 自攻螺钉 M4×15 | 十个 | 0.30 | 34.50 | 10.35 |
| | | 其它材料费 | 元 | | | 4.22 |
| 机械 | | 其它机械费 | 元 | | | 8.78 |

- 注：1. 曲线形平顶灯带人工乘以系数 1.50，其余不变。
 2. 平顶灯带增加的龙骨已在复杂天棚中考虑。
 3. 子目按展开宽度 600mm 考虑，不同规格按比例换算。

工作内容：同前。

计量单位：10m

| 定 额 编 号 | | | | 18-65 | | |
|---------|----------|-------------|----------------|--------|--------|--------|
| 项 目 | | | 单 位 | 单 价 | 回光灯槽 | |
| | | | | | 数量 | 合计 |
| 综合单价 | | | | 元 | 461.87 | |
| 其中 | 人工费 | | | 元 | 134.30 | |
| | 材料费 | | | 元 | 270.57 | |
| | 机械费 | | | 元 | 5.33 | |
| | 管理费 | | | 元 | 34.91 | |
| | 利润 | | | 元 | 16.76 | |
| 一类工 | | | 工日 | 85.00 | 1.58 | 134.30 |
| 材 料 | 05092103 | 细木工板 δ 18mm | m ² | 38.00 | 5.12 | 194.56 |
| | 08010200 | 纸面石膏板 | m ² | 12.00 | 5.12 | 61.44 |
| | 03031206 | 自攻螺钉 M4×15 | 十个 | 0.30 | 34.50 | 10.35 |
| | | 其它材料费 | 元 | | | 4.22 |
| 机械 | | 其它机械费 | 元 | | | 5.33 |

- 注：1. 曲线形回光灯槽人工乘以系数 1.50，其余不变。
 2. 回光灯槽增加的龙骨已在复杂天棚中考虑。
 3. 子目按展开宽度 500mm 考虑，不同规格按比例换算。

18.12 窗帘盒

工作内容：选料、钻孔、预埋木针、制作、安装基层板及石膏板等全部操作过程。

计量单位：100m

| 定 额 编 号 | | | | 18-66 | | |
|---------|----------|--------------------|----------------|---------|--------------------|---------|
| 项 目 | | | 单 位 | 单 价 | 暗窗帘盒 细木工板、纸面石膏板 | |
| | | | | | 数量 | 合计 |
| 综合单价 | | | 元 | 4088.34 | | |
| 其中 | 人 工 费 | | | 元 | 956.25 | |
| | 材 料 费 | | | 元 | 2772.32 | |
| | 机 械 费 | | | 元 | 4.35 | |
| | 管 理 费 | | | 元 | 240.15 | |
| | 利 润 | | | 元 | 115.27 | |
| 一类工 | | | 工日 | 85.00 | 11.25 | 956.25 |
| 材 料 | 05030600 | 普通木成材 | m ³ | 1600.00 | 0.084 | 134.40 |
| | 05092103 | 细木工板 δ 18mm | m ² | 38.00 | 47.25 | 1795.50 |
| | 08010200 | 纸面石膏板 | m ² | 12.00 | 47.25 | 567.00 |
| | 03031206 | 自攻螺钉 M4×15 | 十个 | 0.30 | 172.50 | 51.75 |
| | | 其它材料费 | 元 | | | 223.67 |
| 机 械 | 99210103 | 木工圆锯机 直径 500mm | 台班 | 27.63 | 0.05 | 1.38 |
| | 99212321 | 木工裁口机 宽度(多面 400mm) | 台班 | 42.40 | 0.07 | 2.97 |

- 注：1. 弧线形窗帘盒人工乘以系数 1.20。
2. 子目按展开宽度 400mm 考虑，不同规格按比例换算。

工作内容：选料、钻孔、预埋木针、制作、安装基层板、贴切片及石膏板等全部操作过程。

计量单位：100m

| 定 额 编 号 | | | | 18-67 | | |
|---------|----------|--------------------|----------------|---------|--------------------------|---------|
| 项 目 | | | 单 位 | 单 价 | 明窗帘盒 细木工板、纸面石膏板、普通切片板 | |
| | | | | | 数量 | 合计 |
| 综合单价 | | | 元 | 4656.38 | | |
| 其中 | 人 工 费 | | | 元 | 1032.75 | |
| | 材 料 费 | | | 元 | 3235.55 | |
| | 机 械 费 | | | 元 | 4.35 | |
| | 管 理 费 | | | 元 | 259.28 | |
| | 利 润 | | | 元 | 124.45 | |
| 一类工 | | | 工日 | 85.00 | 12.15 | 1032.75 |
| 材 料 | 05030600 | 普通木成材 | m ³ | 1600.00 | 0.036 | 57.60 |
| | 05092103 | 细木工板 δ 18mm | m ² | 38.00 | 52.50 | 1995.00 |
| | 05150102 | 普通切片板 | m ² | 18.00 | 31.50 | 567.00 |
| | 12413535 | 万能胶 | kg | 20.00 | 13.50 | 270.00 |
| | 08010200 | 纸面石膏板 | m ² | 12.00 | 21.00 | 252.00 |
| | 03031206 | 自攻螺钉 M4×15 | 十个 | 0.30 | 172.50 | 51.75 |
| | | 其它材料费 | 元 | | | 42.20 |
| 机 械 | 99210103 | 木工圆锯机 直径 500mm | 台班 | 27.63 | 0.05 | 1.38 |
| | 99212321 | 木工裁口机 宽度(多面 400mm) | 台班 | 42.40 | 0.07 | 2.97 |

- 注：1. 弧线形窗帘盒人工乘以系数 1.20。
2. 子目按细木工板基层展开宽度 500mm 考虑(其中顶板 200mm、挂板 300mm)，不同规格按比例换算。

18.13 窗帘、窗帘轨道

工作内容：成品窗帘布安装等全部操作过程。

计量单位：10m²

| 定 额 编 号 | | | | 18-68 | | 18-69 | | |
|---------|----------|----------|----------------|-------|--------|--------|--------|--------|
| 项 目 | | | 单 位 | 单 价 | 提花窗纱 | | 窗帘布 | |
| | | | | | 数量 | 合计 | 数量 | 合计 |
| 综合单价 | | | | 元 | 127.08 | | 460.38 | |
| 其中 | 人 工 费 | | | 元 | 1.70 | | 1.70 | |
| | 材 料 费 | | | 元 | 122.70 | | 456.00 | |
| | 机 械 费 | | | 元 | 1.50 | | 1.50 | |
| | 管 理 费 | | | 元 | 0.80 | | 0.80 | |
| | 利 润 | | | 元 | 0.38 | | 0.38 | |
| 一类工 | | | 工日 | 85.00 | 0.02 | 1.70 | 0.02 | 1.70 |
| 材 料 | 09410305 | 提花窗纱(成品) | m ² | 12.00 | 10.10 | 121.20 | | |
| | 09410703 | 窗帘布(成品) | m ² | 45.00 | | | 10.10 | 454.50 |
| | | 其它材料费 | 元 | | | 1.50 | | 1.50 |
| 机械 | | 其它机械费 | 元 | | | 1.50 | | 1.50 |

工作内容：成品窗帘安装等全部操作过程。

计量单位：10m²

| 定 额 编 号 | | | | 18-70 | | 18-71 | | |
|---------|----------|---------------|----------------|-------|--------|--------|--------|--------|
| 项 目 | | | 单 位 | 单 价 | 成品窗帘安装 | | | |
| | | | | | 亚麻布垂直 | | 塑料平行 | |
| | | | | | 百页窗帘 | | | |
| | | | | | 数量 | 合计 | 数量 | 合计 |
| 综合单价 | | | | 元 | 550.48 | | 449.48 | |
| 其中 | 人 工 费 | | | 元 | 30.60 | | 30.60 | |
| | 材 料 费 | | | 元 | 506.50 | | 405.50 | |
| | 机 械 费 | | | 元 | 1.50 | | 1.50 | |
| | 管 理 费 | | | 元 | 8.03 | | 8.03 | |
| | 利 润 | | | 元 | 3.85 | | 3.85 | |
| 一类工 | | | 工日 | 85.00 | 0.36 | 30.60 | 0.36 | 30.60 |
| 材 料 | 09410503 | 亚麻布垂直百叶窗帘(成品) | m ² | 50.00 | 10.10 | 505.00 | | |
| | 09410507 | 塑料平行百叶帘(成品) | m ² | 40.00 | | | 10.10 | 404.00 |
| | | 其它材料费 | 元 | | | 1.50 | | 1.50 |
| 机械 | | 其它机械费 | 元 | | | 1.50 | | 1.50 |

注：1. 金属、木质、塑料材质垂直百叶帘套用亚麻布垂直百叶帘子目。

2. 金属、木质平行百页帘套用塑料平行百页帘子目。

工作内容：1. 成品窗幔安装等全部操作过程。

2. 选料、钻孔、预埋木砖、制作、安装等全部操作过程。

计量单位：表中所示

| 定额编号 | | | | 18-72 | | 18-73 | | |
|------|----------|-----------|----------------|-------|--------|--------|---------|--------|
| 项 目 | | | 单 位 | 单 价 | 水波幔帘 | | 窗帘轨道安装 | |
| | | | | | 10m | | 100m | |
| | | | | | 数量 | 合计 | 数量 | 合计 |
| 综合单价 | | | | 元 | 464.22 | | 1731.76 | |
| 其中 | 人工费 | | | 元 | 3.40 | | 551.65 | |
| | 材料费 | | | 元 | 457.50 | | 976.00 | |
| | 机械费 | | | 元 | 1.50 | | — | |
| | 管理费 | | | 元 | 1.23 | | 137.91 | |
| | 利润 | | | 元 | 0.59 | | 66.20 | |
| 一类工 | | | 工日 | 85.00 | 0.04 | 3.40 | 6.49 | 551.65 |
| 材 料 | 09410704 | 窗幔布(成品) | m ² | 45.00 | 10.10 | 454.50 | 112.00 | 896.00 |
| | 09490504 | 铝合金窗帘轨 单轨 | m | 8.00 | | | | |
| | | 其它材料费 | 元 | | | 3.00 | | 80.00 |
| 机械 | | 其它机械费 | 元 | | | 1.50 | | |

注：弧线形窗帘轨道人工乘以系数1.20。

18.14 石材面防护剂

工作内容：清理基层、晒干、刷防护剂二遍等全部操作过程。

计量单位：10m²

| 定额编号 | | | | 18-74 | | | | |
|------|----------|-----------|-----|-------|---------|-------|-------|------|
| 项 目 | | | 单 位 | 单 价 | 石材面刷防护剂 | | | |
| | | | | | 数量 | 合计 | | |
| 综合单价 | | | | 元 | 95.80 | | | |
| 其中 | 人工费 | | | 元 | 38.25 | | | |
| | 材料费 | | | 元 | 43.40 | | | |
| | 机械费 | | | 元 | — | | | |
| | 管理费 | | | 元 | 9.56 | | | |
| | 利润 | | | 元 | 4.59 | | | |
| 一类工 | | | 工日 | 85.00 | 0.45 | 38.25 | | |
| 材 料 | 12333553 | 石材防护剂(水性) | kg | 23.00 | 1.80 | | 41.40 | 2.00 |
| | | 其它材料费 | 元 | | | | | |

注：实际使用防护剂品种不同，单价调整，其它不变。

18.15 成品保护

工作内容：搬运、铺设、粘贴等全部操作过程。

计量单位：10m²

| 定 额 编 号 | | | | 18-75 | | 18-76 | | 18-77 | | 18-78 | | | |
|---------|----------|------|----------------|-------|-------|---------|-------|-------|-------|-------|-------|-------|------|
| 项 目 | | | | 单 位 | 单 价 | 保护工程部位 | | | | | | | |
| | | | | | | 石材、木地板面 | | | | 铝合金幕墙 | | 铝合金门窗 | |
| | | | | | | 地面 | | 台阶 | | | | | |
| | | | | | | 数量 | 合计 | 数量 | 合计 | 数量 | 合计 | 数量 | 合计 |
| 综合单价 | | | | 元 | 18.32 | | 32.73 | | 18.54 | | 25.84 | | |
| 其中 | 人工费 | | | 元 | 4.25 | | 5.10 | | 2.55 | | 7.65 | | |
| | 材料费 | | | 元 | 12.50 | | 25.74 | | 15.04 | | 15.36 | | |
| | 机械费 | | | 元 | — | | — | | — | | — | | |
| | 管理费 | | | 元 | 1.06 | | 1.28 | | 0.64 | | 1.91 | | |
| | 利润 | | | 元 | 0.51 | | 0.61 | | 0.31 | | 0.92 | | |
| 一类工 | | | | 工日 | 85.00 | 0.05 | 4.25 | 0.06 | 5.10 | 0.03 | 2.55 | 0.09 | 7.65 |
| 材 料 | 02290401 | 麻袋 | 条 | 5.00 | 2.50 | 12.50 | | | | | | | |
| | 10430315 | 旧地毯 | m ² | 7.80 | | | 3.30 | 25.74 | | | | | |
| | 02090101 | 塑料薄膜 | m ² | 0.80 | | | | | 3.80 | 3.04 | 4.20 | 3.36 | |
| | 12430352 | 胶带纸 | m ² | 2.00 | | | | | 6.00 | 12.00 | 6.00 | 12.00 | |

注：楼梯按台阶基价乘以系数0.9执行。

工作内容：同前。

计量单位：10m²

| 定 额 编 号 | | | | 18-79 | | 18-80 | | | |
|---------|----------|------|----------------|-------|-------|--------|-------|-------|-------|
| 项 目 | | | | 单 位 | 单 价 | 成品保护部位 | | | |
| | | | | | | 石材、木墙面 | | 金属饰面 | |
| | | | | | | 数量 | 合计 | 数量 | 合计 |
| | | | | | | | | | |
| 综合单价 | | | | 元 | 26.69 | | 56.81 | | |
| 其中 | 人工费 | | | 元 | 8.50 | | 9.35 | | |
| | 材料费 | | | 元 | 15.04 | | 44.00 | | |
| | 机械费 | | | 元 | — | | — | | |
| | 管理费 | | | 元 | 2.13 | | 2.34 | | |
| | 利润 | | | 元 | 1.02 | | 1.12 | | |
| 一类工 | | | | 工日 | 85.00 | 0.10 | 8.50 | 0.11 | 9.35 |
| 材 料 | 02090101 | 塑料薄膜 | m ² | 0.80 | 3.80 | 3.04 | | | |
| | 02090119 | 保护贴膜 | m ² | 4.00 | | | | 11.00 | 44.00 |
| | 12430352 | 胶带纸 | m ² | 2.00 | 5.00 | 12.00 | | | |

18.16 隔断

工作内容：1. 砂浆找平，清理基层，调运砂浆。

2. 定位、弹线、选料、下料、打洞刷漆、安装龙骨。

3. 型材矫正、放样下料、切割断料、钻孔、安装框料、玻璃、配件、塞边、清扫等全部操作过程。

计量单位：10m²

| 定 额 编 号 | | | | 18-81 | | |
|---------|----------|-----------------|----------------|--------|---------|--------|
| 项 目 | | | 单 位 | 单 价 | 铝合金玻璃隔断 | |
| | | | | | 数 量 | 合 计 |
| 综 合 单 价 | | | | 元 | 2474.22 | |
| 其 中 | 人 工 费 | | | 元 | 728.45 | |
| | 材 料 费 | | | 元 | 1440.68 | |
| | 机 械 费 | | | 元 | 25.96 | |
| | 管 理 费 | | | 元 | 188.60 | |
| | 利 润 | | | 元 | 90.53 | |
| 一类工 | | | 工日 | 85.00 | 8.57 | 728.45 |
| 材 料 | 01530101 | 铝合金型材 | kg | 21.50 | 41.60 | 894.40 |
| | 03070114 | 膨胀螺栓 M8×80 | 套 | 0.60 | 34.20 | 20.52 |
| | 03031206 | 自攻螺钉 M4×15 | 十个 | 0.30 | 19.10 | 5.73 |
| | 06010104 | 平板玻璃 5mm | m ² | 30.00 | 11.80 | 354.00 |
| | 80010123 | 水泥砂浆 1:2 | m ³ | 275.64 | 0.01 | 2.76 |
| | 11590914 | 硅酮密封胶 | L | 80.00 | 1.80 | 144.00 |
| | 01210101 | 角钢 | kg | 3.96 | 4.20 | 16.63 |
| | | 其它材料费 | 元 | | | 2.64 |
| 机 械 | 99050503 | 灰浆搅拌机 拌筒容量 200L | 台班 | 122.64 | 0.001 | 0.12 |
| | 99230127 | 石料切割机 | 台班 | 14.69 | 0.94 | 13.81 |
| | 99192305 | 电锤 功率 520W | 台班 | 8.34 | 0.428 | 3.57 |
| | | 其它机械费 | 元 | | | 8.46 |

注：铝合金型材规格是按 76.30mm×44.50mm、间距 1000mm×500mm 计算的，设计规格不符，含量按比例换算，其它不变。

工作内容：定位、放线、制作、安装、清理等全部操作过程。

计量单位：表中所示

| 定额编号 | | | | 18-82 | | 18-83 | | | |
|------|----------|-------------|----------------|---------|--------|-------------|---------|------------------|--------|
| 项 目 | | | | 单 位 | 单 价 | 不锈钢包边框全玻璃隔断 | | | |
| | | | | | | 底座 | | 钢化玻璃 δ 12mm | |
| | | | | | | 10m | | 10m ² | |
| | | | | | | 数量 | 合计 | 数量 | 合计 |
| 综合单价 | | | | 元 | 643.05 | | 2080.87 | | |
| 其中 | 人工费 | | | 元 | 87.55 | | 378.25 | | |
| | 材料费 | | | 元 | 517.47 | | 1560.60 | | |
| | 机械费 | | | 元 | 4.11 | | 1.51 | | |
| | 管理费 | | | 元 | 22.92 | | 94.94 | | |
| | 利润 | | | 元 | 11.00 | | 45.57 | | |
| 一类工 | | | | 工日 | 85.00 | 1.03 | 87.55 | 4.45 | 378.25 |
| 材 料 | 01210101 | 角钢 | kg | 3.96 | 100.70 | 398.77 | | | |
| | 05030600 | 普通木成材 | m ³ | 1600.00 | | | 0.132 | 211.20 | |
| | 03070114 | 膨胀螺栓 M8×80 | 套 | 0.60 | 20.00 | 12.00 | | | |
| | 12413535 | 万能胶 | kg | 20.00 | 0.20 | 4.00 | | | |
| | 06050108 | 钢化玻璃 12mm | m ² | 120.00 | | | 10.50 | 1260.00 | |
| | 11590914 | 硅酮密封胶 | L | 80.00 | | | 1.08 | 86.40 | |
| | 05092103 | 细木工板 δ 18mm | m ² | 38.00 | 2.65 | 100.70 | | | |
| | | 其它材料费 | 元 | | | 2.00 | | 3.00 | |
| 机 械 | 99230127 | 石料切割机 | 台班 | 14.69 | 0.14 | 2.06 | 0.103 | 1.51 | |
| | 99192305 | 电锤 功率 520W | 台班 | 8.34 | 0.246 | 2.05 | | | |

- 注：1. 钢骨架按设计用量调整。底座不是钢骨架，应按设计换算。
 2. 隔断玻璃边框木材断面按 125mm×75mm 计算，断面不同，按比例换算。
 3. 玻璃厚度不同，应换算。
 4. 边框含量按 12.8m/10m² 计算。不锈钢含量与设计不符，按设计展开面积加 5% 损耗调整。

工作内容：1. 运料、裁割料、安装轨道及面层。

2. 定位、划线、材料运输，砌砖制作、安装木格、勾缝、清理等全部操作过程。

计量单位：10m²

| 定额编号 | | | | 18-84 | | 18-85 | | 18-86 | | |
|----------|----------|----------------------|----------------|---------|--------------|--------|---------|---------|---------|---------|
| 项 目 | | | 单 位 | 单 价 | 铝合金板隔断 板条 | | 玻璃砖隔断 | | | |
| | | | | | | | 全 砖 | | 木格式嵌砖 | |
| | | | | 数量 | 合计 | 数量 | 合计 | 数量 | 合计 | |
| 综合单价 | | | | 元 | 2367.82 | | 5869.02 | | 5310.18 | |
| 其中 | 人工费 | | | 元 | 221.85 | | 289.00 | | 333.20 | |
| | 材料费 | | | 元 | 2045.98 | | 5471.84 | | 4842.32 | |
| | 机械费 | | | 元 | 13.07 | | 0.91 | | 8.30 | |
| | 管理费 | | | 元 | 58.73 | | 72.48 | | 85.38 | |
| | 利 润 | | | 元 | 28.19 | | 34.79 | | 40.98 | |
| 一类工 | | | 工日 | 85.00 | 2.61 | 221.85 | 3.40 | 289.00 | 3.92 | 333.20 |
| 材 料 | 08050103 | 铝合金扣板 0.5mm | m ² | 80.00 | 9.82 | 785.60 | | | | |
| | 05030600 | 普通木成材 | m ³ | 1600.00 | | | 0.042 | 67.20 | 0.18 | 288.00 |
| | 10030305 | 铝合金角线 20×25×2 | m | 3.80 | 28.00 | 106.40 | | | | |
| | 06510115 | 玻璃砖 190×190×80 | 块 | 18.00 | | | 270.90 | 4876.20 | 252.50 | 4545.00 |
| | 10030307 | 铝合金槽线 30×15×1.5 | m | 4.20 | 63.40 | 266.28 | | | | |
| | 04010701 | 白水泥 | kg | 0.70 | | | 3.80 | 2.66 | | |
| | 12413535 | 万能胶 | kg | 20.00 | | | | | 0.37 | 7.40 |
| | 03070114 | 膨胀螺栓 M8×80 | 套 | 0.60 | 26.00 | 15.60 | | | | |
| | 03031206 | 自攻螺钉 M4×15 | 十个 | 0.30 | 52.60 | 15.78 | 19.40 | 5.82 | | |
| | 01210101 | 角钢 | kg | 3.96 | | | 130.94 | 518.52 | | |
| 01530101 | 铝合金型材 | kg | 21.50 | 39.70 | 853.55 | | | | | |
| | | 其它材料费 | 元 | | 2.77 | | 1.44 | | 1.92 | |
| 机 械 | 99250304 | 交流弧焊机 容量 30kVA | 台班 | 90.97 | | | 0.01 | 0.91 | 0.04 | 3.64 |
| | 99210103 | 木工圆锯机 直径 500mm | 台班 | 27.63 | | | | | 0.029 | 0.80 |
| | 99230127 | 石料切割机 | 台班 | 14.69 | 0.428 | 6.29 | | | | |
| | 99210311 | 木工压刨床 刨削宽度(单面 600mm) | 台班 | 38.56 | | | | | 0.10 | 3.86 |
| | | | 其它机械费 | 元 | | 6.78 | | | | |

工作内容：定位、弹线、铺钉木楞、钉面层、刷防腐油、安装小五金配件、清理等全部操作过程。

计量单位：10m²

| 定额编号 | | | | 18-87 | | |
|----------|----------|------------------|----------------|---------|------------------|--------|
| 项 目 | | | 单 位 | 单 价 | 浴厕隔断 木骨架三夹板面层 | |
| | | | | | 数量 | 合计 |
| 综合单价 | | | | 元 | 1286.10 | |
| 其中 | 人工费 | | | 元 | 437.75 | |
| | 材料费 | | | 元 | 686.00 | |
| | 机械费 | | | 元 | 0.28 | |
| | 管理费 | | | 元 | 109.51 | |
| | 利 润 | | | 元 | 52.56 | |
| 一类工 | | | 工日 | 85.00 | 5.15 | 437.75 |
| 材 料 | 05030600 | 普通木成材 | m ³ | 1600.00 | 0.13 | 208.00 |
| | 05050119 | 胶合板 2440×1220×13 | m ² | 15.00 | 21.00 | 315.00 |
| | 12413544 | 聚醋酸乙烯乳液 | kg | 5.00 | 0.20 | 1.00 |
| | 03510705 | 铁钉 70mm | kg | 4.20 | 0.13 | 0.55 |
| | 12060334 | 防腐油 | kg | 6.00 | 0.13 | 0.78 |
| | 03030115 | 木螺钉 M4×30 | 十个 | 0.30 | 7.90 | 2.37 |
| | 09492325 | 弹簧合页 75mm | 只 | 12.00 | 5.70 | 68.40 |
| | 09492703 | 拉手 | 套 | 3.00 | 2.83 | 8.49 |
| | 09492505 | 插销 100mm | 套 | 5.00 | 2.83 | 14.15 |
| | 11410304 | 环氧树脂 618 | kg | 32.00 | 0.02 | 0.64 |
| 01210101 | 角钢 | kg | 3.96 | 16.66 | 65.97 | |
| | | 其它材料费 | 元 | | | 0.65 |
| 机械 | 99210103 | 木工圆锯机 直径 500mm | 台班 | 27.63 | 0.01 | 0.28 |

注：1. 隔断的木材应按设计用量加 5% 损耗按实调整。

2. 铁件数量与定额不符，含量应调整。

工作内容：测量、定制、安装、清理等全部工作内容。

计量单位：表中所示

| 定额编号 | | | | 18-88 | | 18-89 | | | |
|------|----------|--------------|--|-------|----------|-------|----------|-------|---------|
| 项 目 | | | | 单 位 | 单 价 | 成品卫生间 | | | |
| | | | | | | 隔断 | | 小便斗挡板 | |
| | | | | | | 10 间 | | 10 片 | |
| | | | | | | 数量 | 合计 | 数量 | 合计 |
| 综合单价 | | | | 元 | 12395.23 | | 1569.77 | | |
| 其中 | 人工费 | | | 元 | 191.25 | | 38.25 | | |
| | 材料费 | | | 元 | 12125.00 | | 1516.00 | | |
| | 机械费 | | | 元 | 6.00 | | 1.00 | | |
| | 管理费 | | | 元 | 49.31 | | 9.81 | | |
| | 利润 | | | 元 | 23.67 | | 4.71 | | |
| 一类工 | | | | 工日 | 85.00 | 2.25 | 191.25 | 0.45 | 38.25 |
| 材料 | 08450243 | 成品卫生间隔断 | | 间 | 1200.00 | 10.10 | 12120.00 | | |
| | 18553525 | 卫生间小便斗挡板(成品) | | 片 | 150.00 | | | 10.10 | 1515.00 |
| | | 其它材料费 | | 元 | | | 5.00 | | 1.00 |
| 机械 | | 其它机械费 | | 元 | | | 6.00 | | 1.00 |

注：成品卫生间隔断、成品小便斗挡板价格包含配件、辅材。

工作内容：定位安装、校正，周边塞口、清扫等全部操作过程。

计量单位：10m²

| 定额编号 | | | | 18-90 | | 18-91 | | 18-92 | | | |
|------|----------|------------|--|----------------|---------|-------|---------|-------|---------|-------|---------|
| 项 目 | | | | 单 位 | 单 价 | 塑钢隔断 | | | | | |
| | | | | | | 全玻 | | 半玻 | | 全塑钢板 | |
| | | | | | | 数量 | 合计 | 数量 | 合计 | 数量 | 合计 |
| 综合单价 | | | | 元 | 3367.81 | | 3220.18 | | 3273.30 | | |
| 其中 | 人工费 | | | 元 | 290.70 | | 264.35 | | 229.50 | | |
| | 材料费 | | | 元 | 2950.63 | | 2848.27 | | 2950.27 | | |
| | 机械费 | | | 元 | 13.81 | | 7.11 | | 6.29 | | |
| | 管理费 | | | 元 | 76.13 | | 67.87 | | 58.95 | | |
| | 利润 | | | 元 | 36.54 | | 32.58 | | 28.29 | | |
| 一类工 | | | | 工日 | 85.00 | 3.42 | 290.70 | 3.11 | 264.35 | 2.70 | 229.50 |
| 材料 | 08450302 | 全玻塑钢隔断(成品) | | m ² | 260.00 | 10.20 | 2652.00 | | | | |
| | 08450301 | 半玻塑钢隔断(成品) | | m ² | 250.00 | | | 10.20 | 2550.00 | | |
| | 08450400 | 全塑钢板隔断(成品) | | m ² | 260.00 | | | | | 10.20 | 2652.00 |
| | 03031206 | 自攻螺钉 M4×15 | | 十个 | 0.30 | 13.80 | 4.14 | 13.80 | 4.14 | 13.80 | 4.14 |
| | 02030100 | 橡胶条 | | m | 4.00 | 62.68 | 250.72 | 62.68 | 250.72 | 62.68 | 250.72 |
| | 11590914 | 硅酮密封胶 | | L | 80.00 | 0.492 | 39.36 | 0.492 | 39.36 | 0.492 | 39.36 |
| | | 其它材料费 | | 元 | | | 4.41 | | 4.05 | | 4.05 |
| 机械 | 99230127 | 石料切割机 | | 台班 | 14.69 | 0.94 | 13.81 | 0.484 | 7.11 | 0.428 | 6.29 |

注：若采用铝合金隔断，替换材料，其它不变。

18.17 柜类、货架

工作内容：下料、刨光、划线、拼装、钉贴胶合板、贴装饰面层、安装玻璃、五金配件安装、清理。

计量单位：m

| 定 额 编 号 | | | 18-93 | | | |
|----------------|----------|-----------------------------------|----------------|---------|--------|--------|
| 项 目 | | 单 位 | 单 价 | 柜 台 | | |
| | | | | 不 锈 钢 | | |
| | | | | 数 量 | 合 计 | |
| 综 合 单 价 | | | 元 | 1283.55 | | |
| 其 中 | 人 工 费 | | 元 | 164.90 | | |
| | 材 料 费 | | 元 | 979.16 | | |
| | 机 械 费 | | 元 | 57.28 | | |
| | 管 理 费 | | 元 | 55.55 | | |
| | 利 润 | | 元 | 26.66 | | |
| 一 类 工 | | 工 日 | 85.00 | 1.94 | 164.90 | |
| 材 料 | 05070715 | 防火面板 2440×1220×1.0 | m ² | 35.00 | 4.33 | 151.55 |
| | 06250731 | 镜面玻璃条 5mm | m ² | 55.00 | 0.60 | 33.00 |
| | 06430103 | 车边玻璃 8mm | m ² | 95.00 | 1.16 | 110.20 |
| | 03030115 | 木螺钉 M4×30 | 十个 | 0.30 | 1.90 | 0.57 |
| | 03512000 | 射钉 | 百个 | 21.00 | 0.63 | 13.23 |
| | 03510705 | 铁钉 70mm | kg | 4.20 | 0.20 | 0.84 |
| | 10130705 | 不锈钢踢脚线 | m ² | 180.00 | 0.40 | 72.00 |
| | 30410704 | 不锈钢支柱 | m | 30.00 | 0.96 | 28.80 |
| | 18310707 | 不锈钢刀架 | m | 120.00 | 2.12 | 254.40 |
| | 09491103 | 不锈钢滑道 | m | 50.00 | 1.06 | 53.00 |
| | 05030600 | 普通木成材 | m ³ | 1600.00 | 0.025 | 40.00 |
| | 05050109 | 胶合板 2440×1220×5 | m ² | 12.00 | 3.34 | 40.08 |
| | 05092103 | 细木工板 δ18mm | m ² | 38.00 | 2.80 | 106.40 |
| | 12413535 | 万能胶 | kg | 20.00 | 1.51 | 30.20 |
| | 02170301 | 有机玻璃灯片 白色 | m ² | 18.60 | 1.51 | 28.09 |
| 11590914 | 硅酮密封胶 | L | 80.00 | 0.21 | 16.80 | |
| 机 械 | 99210103 | 木工圆锯机 直径500mm | 台班 | 27.63 | 0.22 | 6.08 |
| | 99210317 | 木工压刨床 刨削宽度(四面300mm) | 台班 | 102.03 | 0.22 | 22.45 |
| | 99433305 | 电动空气压缩机 排气量0.3m ³ /min | 台班 | 130.70 | 0.22 | 28.75 |

工作内容：下料、刨光、划线、成型、安装玻璃、五金配件安装、清理。

计量单位：m

| 定额编号 | | | | 18-94 | | 18-95 | | 18-96 | | |
|----------|-----------|------------------------------------|----------------|--------|--------|--------|--------|--------|--------|--------|
| 项 目 | | | 单 位 | 单 价 | 柜 台 | | | | | |
| | | | | | 宝 笼 1 | | 宝 笼 2 | | 宝 笼 3 | |
| | | | | | 数 量 | 合 计 | 数 量 | 合 计 | 数 量 | 合 计 |
| 综合单价 | | | | 元 | 674.86 | | 665.38 | | 651.05 | |
| 其 中 | 人 工 费 | | | 元 | 119.85 | | 130.90 | | 130.90 | |
| | 材 料 费 | | | 元 | 471.54 | | 444.47 | | 430.14 | |
| | 机 械 费 | | | 元 | 28.56 | | 30.35 | | 30.35 | |
| | 管 理 费 | | | 元 | 37.10 | | 40.31 | | 40.31 | |
| | 利 润 | | | 元 | 17.81 | | 19.35 | | 19.35 | |
| 一类工 | | | 工日 | 85.00 | 1.41 | 119.85 | 1.54 | 130.90 | 1.54 | 130.90 |
| 材 料 | 06430103 | 车边玻璃 8mm | m ² | 95.00 | 2.00 | 190.00 | 0.88 | 83.60 | 0.57 | 54.15 |
| | 05050109 | 胶合板 2440×1220×5 | m ² | 12.00 | | | 0.78 | 9.36 | 0.56 | 6.72 |
| | 05050121 | 胶合板 2440×1220×15 | m ² | 28.00 | 2.13 | 59.64 | 3.77 | 105.56 | 3.00 | 84.00 |
| | 10010706 | 枫木线条 10×20 | m | 2.00 | | | 3.86 | 7.72 | | |
| | 10010709 | 枫木线条 20×20 | m | 3.00 | 2.12 | 6.36 | 3.18 | 9.54 | | |
| | 05070715 | 防火面板 2440×1220×1.0 | m ² | 35.00 | 1.43 | 50.05 | | | 2.10 | 73.50 |
| | 09491315 | 强力磁磁 | 个 | 1.50 | | | 1.02 | 1.53 | | |
| | 10012715 | 三角枫木线 50×50 | m | 7.00 | 1.06 | 7.42 | | | | |
| | 06250731 | 镜面玻璃条 5mm | m ² | 55.00 | 0.76 | 41.80 | 0.33 | 18.15 | 0.34 | 18.70 |
| | 03512000 | 射钉 | 百个 | 21.00 | 0.49 | 10.29 | 0.32 | 6.72 | 0.48 | 10.08 |
| | 03030115 | 木螺钉 M4×30 | 十个 | 0.30 | 2.00 | 0.60 | 2.40 | 0.72 | | |
| | 03510705 | 铁钉 70mm | kg | 4.20 | 0.20 | 0.84 | 0.18 | 0.76 | 0.20 | 0.84 |
| | 09491110 | 山字槽 | m | 4.50 | 2.12 | 9.54 | 2.12 | 9.54 | 5.63 | 25.34 |
| | 09493536 | 夹轮 | 个 | 1.50 | 4.08 | 6.12 | 4.53 | 6.80 | 8.16 | 12.24 |
| | 09493538 | 羊脚架 300 | 个 | 17.00 | 3.06 | 52.02 | | | 3.06 | 52.02 |
| | 05030501 | 枫木方材 30×40 | m | 5.00 | 1.42 | 7.10 | 2.74 | 13.70 | 2.47 | 12.35 |
| | 09492304 | 合页 40mm | 只 | 3.50 | | | 4.08 | 14.28 | | |
| | 09492712 | 铜拉手 | 套 | 25.00 | | | 2.04 | 51.00 | | |
| | 06010106 | 平板玻璃 8mm | m ² | 56.00 | | | | | 0.54 | 30.24 |
| | 12413535 | 万能胶 | kg | 20.00 | 0.66 | 13.20 | | | 0.90 | 18.00 |
| | 12413544 | 聚醋酸乙烯乳液 | kg | 5.00 | | | 1.03 | 5.15 | | |
| 02170301 | 有机玻璃灯片 白色 | m ² | 18.60 | | | | | 0.26 | 4.84 | |
| 11590914 | 硅酮密封胶 | L | 80.00 | 0.207 | 16.56 | 0.129 | 10.32 | 0.339 | 27.12 | |
| 05150209 | 白枫木装饰面板 | m ² | 28.00 | | | 2.29 | 64.12 | | | |
| 10450321 | 丝绒面料 | m ² | 35.00 | | | 0.74 | 25.90 | | | |
| 机 械 | 99210103 | 木工圆锯机 直径 500mm | 台班 | 27.63 | 0.16 | 4.42 | 0.17 | 4.70 | 0.17 | 4.70 |
| | 99210304 | 木工平刨床 刨削宽度 450mm | 台班 | 20.20 | 0.16 | 3.23 | 0.17 | 3.43 | 0.17 | 3.43 |
| | 99433305 | 电动空气压缩机 排气量 0.3m ³ /min | 台班 | 130.70 | 0.16 | 20.91 | 0.17 | 22.22 | 0.17 | 22.22 |

工作内容：同前。

计量单位：m²

| 定额编号 | | | 18-97 | | 18-98 | | 18-99 | | |
|------------------|---|----------------|---------|-------|--------|-------|--------|--------|--------|
| 项 目 | 单 位 | 单 价 | 货 架 | | | | | | |
| | | | 货架 1 | | 货架 2 | | 货架 3 | | |
| | | | 数量 | 合计 | 数量 | 合计 | 数量 | 合计 | |
| 综合单价 | | 元 | 426.23 | | 466.91 | | 417.15 | | |
| 其中 | 人工费 | 元 | 115.60 | | 115.60 | | 116.45 | | |
| | 材料费 | 元 | 235.32 | | 271.84 | | 220.92 | | |
| | 机械费 | 元 | 23.75 | | 26.78 | | 26.78 | | |
| | 管理费 | 元 | 34.84 | | 35.60 | | 35.81 | | |
| | 利润 | 元 | 16.72 | | 17.09 | | 17.19 | | |
| 一类工 | | 工日 | 85.00 | 1.36 | 115.60 | 1.36 | 116.60 | 1.37 | 116.45 |
| 材 料 | 06430103 车边玻璃 8mm | m ² | 95.00 | 0.34 | 32.30 | 0.41 | 38.95 | | |
| | 05050109 胶合板 2440×1220×5 | m ² | 12.00 | 0.31 | 3.72 | 1.69 | 20.28 | 4.33 | 51.96 |
| | 05050113 胶合板 2440×1220×9 | m ² | 17.00 | 1.27 | 21.59 | | | | |
| | 05050121 胶合板 2440×1220×15 | m ² | 28.00 | 1.15 | 32.20 | 1.52 | 42.56 | | |
| | 10010705 枫木线条 10×10 | m | 1.80 | 2.36 | 4.25 | 1.06 | 1.91 | | |
| | 10010706 枫木线条 10×20 | m | 2.00 | | | 0.53 | 1.06 | | |
| | 09491110 山字槽 | m | 4.50 | 1.18 | 5.31 | 0.21 | 0.95 | | |
| | 09493536 夹轮 | 个 | 1.50 | 2.27 | 3.41 | 2.04 | 3.06 | | |
| | 05070715 防火面板 2440×1220×1.0 | m ² | 35.00 | 1.10 | 38.50 | 1.22 | 42.70 | | |
| | 05030600 普通木成材 | m ³ | 1600.00 | | | 0.012 | 19.20 | 0.019 | 30.40 |
| | 09492304 合页 40mm | 只 | 3.50 | | | | | 1.69 | 5.92 |
| | 12413535 万能胶 | kg | 20.00 | 0.47 | 9.40 | 0.53 | 10.60 | | |
| | 06250731 镜面玻璃条 5mm | m ² | 55.00 | 0.61 | 33.55 | 0.67 | 36.85 | | |
| | 09493538 羊脚架 300 | 个 | 17.00 | 2.27 | 38.59 | 2.04 | 34.68 | | |
| | 03030115 木螺钉 M4×30 | 十个 | 0.30 | 1.10 | 0.33 | 1.10 | 0.33 | 0.70 | 0.21 |
| | 03512000 射钉 | 百个 | 21.00 | 0.17 | 3.57 | 0.23 | 4.83 | 0.54 | 11.34 |
| | 02170301 有机玻璃灯片 白色 | m ² | 18.60 | | | 0.068 | 1.26 | | |
| | 03510705 铁钉 70mm | kg | 4.20 | 0.22 | 0.92 | 0.22 | 0.92 | 0.22 | 0.92 |
| | 11590914 硅酮密封胶 | L | 80.00 | 0.096 | 7.68 | 0.087 | 6.96 | | |
| | 33030121 塑料格栅 小格状 | m ² | 30.00 | | | 0.158 | 4.74 | | |
| 09492706 木拉手 | 套 | 2.00 | | | | | 0.83 | 1.66 | |
| 12413544 聚醋酸乙烯乳液 | kg | 5.00 | | | | | 1.75 | 8.75 | |
| 05150209 白枫木装饰面板 | m ² | 28.00 | | | | | 3.92 | 109.76 | |
| 机 械 | 99210103 木工圆锯机 直径 500mm | 台班 | 27.63 | 0.15 | 4.14 | 0.15 | 4.14 | 0.15 | 4.14 |
| | 99433305 电动空气压缩机 排气量 0.3m ³ /min | 台班 | 130.70 | 0.15 | 19.61 | 0.15 | 19.61 | 0.15 | 19.61 |
| | 99210304 木工平刨床 刨削宽度 450mm | 台班 | 20.20 | | | 0.15 | 3.03 | 0.15 | 3.03 |

工作内容：下料、刨光、划线、钉贴胶合板、贴装饰面层、安装玻璃、五金配件安装。

计量单位：m²

| 定额编号 | | | | 18-100 | | 18-101 | | 18-102 | | |
|----------|----------|------------------------------------|----------------|---------|--------|--------|--------|--------|--------|--------|
| 项 目 | | | 单 位 | 单 价 | 货 架 | | | | | |
| | | | | | 货架 4 | | 货架 5 | | 货架 6 | |
| | | | | | 数量 | 合计 | 数量 | 合计 | 数量 | 合计 |
| 综合单价 | | | | 元 | 414.91 | | 386.82 | | 443.33 | |
| 其中 | 人工费 | | | 元 | 115.60 | | 126.65 | | 115.60 | |
| | 材料费 | | | 元 | 224.00 | | 176.43 | | 248.26 | |
| | 机械费 | | | 元 | 23.75 | | 26.92 | | 26.78 | |
| | 管理费 | | | 元 | 34.84 | | 38.39 | | 35.60 | |
| | 利润 | | | 元 | 16.72 | | 18.43 | | 17.09 | |
| 一类工 | | | 工日 | 85.00 | 1.36 | 115.60 | 1.49 | 126.65 | 1.36 | 115.60 |
| 材 料 | 06430103 | 车边玻璃 8mm | m ² | 95.00 | | | 0.41 | 38.95 | | |
| | 05050113 | 胶合板 2440×1220×9 | m ² | 17.00 | 1.48 | 25.16 | | | 0.12 | 2.04 |
| | 05050109 | 胶合板 2440×1220×5 | m ² | 12.00 | | | | | 5.51 | 66.12 |
| | 10010706 | 枫木线条 10×20 | m | 2.00 | | | | | 0.50 | 1.00 |
| | 10010707 | 枫木线条 10×30 | m | 3.00 | | | | | 3.19 | 9.57 |
| | 09491315 | 强力磁碰 | 个 | 1.50 | 0.20 | 0.30 | | | | |
| | 14070709 | 不锈钢方管 45×25 | m | 83.15 | 1.22 | 101.44 | | | | |
| | 12413544 | 聚酯酸乙烷乳液 | kg | 5.00 | 1.11 | 5.55 | 0.56 | 2.80 | 2.13 | 10.65 |
| | 02170301 | 有机玻璃灯片 白色 | m ² | 18.60 | 0.21 | 3.91 | 0.14 | 2.60 | | |
| | 03030115 | 木螺钉 M4×30 | 十个 | 0.30 | 0.90 | 0.27 | 0.80 | 0.24 | 0.50 | 0.15 |
| | 03512000 | 封钉 | 百个 | 21.00 | 0.34 | 7.14 | 0.20 | 4.20 | 0.78 | 16.38 |
| | 05150209 | 白枫木装饰面板 | m ² | 28.00 | 2.57 | 71.96 | 1.31 | 36.68 | 3.75 | 105.00 |
| | 05030600 | 普通木成材 | m ³ | 1600.00 | | | | | 0.019 | 30.40 |
| | 03510705 | 铁钉 70mm | kg | 4.20 | 0.22 | 0.92 | 0.22 | 0.92 | 0.22 | 0.92 |
| | 09492304 | 合页 40mm | 只 | 3.50 | 1.63 | 5.71 | 2.04 | 7.14 | 1.34 | 4.69 |
| 09492706 | 木拉手 | 套 | 2.00 | 0.82 | 1.64 | 0.41 | 0.82 | 0.67 | 1.34 | |
| 11590914 | 硅酮密封胶 | L | 80.00 | | | 1.026 | 82.08 | | | |
| 机 械 | 99210103 | 木工圆锯机 直径 500mm | 台班 | 27.63 | 0.15 | 4.14 | 0.17 | 4.70 | 0.15 | 4.14 |
| | 99433305 | 电动空气压缩机 排气量 0.3m ³ /min | 台班 | 130.70 | 0.15 | 19.61 | 0.17 | 22.22 | 0.15 | 19.61 |
| | 99210304 | 木工平刨床 刨削宽度 450mm | 台班 | 20.20 | | | | | 0.15 | 3.03 |

工作内容: 下料、刨光、划线、锯角线、拼装、钉贴胶合板、贴装饰面层、装配玻璃、五金配件。

计量单位: 个

| 定额编号 | | | 18-103 | | 18-104 | | |
|--------|---|----------------|--------|------|---------|-------|--------|
| 项 目 | 单 位 | 单 价 | 收银台 | | 圆弧形收银台 | | |
| | | | 数量 | 合计 | 数量 | 合计 | |
| 综合单价 | | 元 | 708.98 | | 1399.54 | | |
| 其中 | 人工费 | 元 | 189.55 | | 246.50 | | |
| | 材料费 | 元 | 395.05 | | 992.43 | | |
| | 机械费 | 元 | 39.59 | | 50.66 | | |
| | 管理费 | 元 | 57.29 | | 74.29 | | |
| | 利润 | 元 | 27.50 | | 35.66 | | |
| 一类工 | | 工日 | 85.00 | 2.23 | 189.55 | 2.90 | 246.50 |
| 材 料 | 05050109 胶合板 2440×1220×5 | m ² | 12.00 | | | 3.69 | 44.28 |
| | 05050121 胶合板 2440×1220×15 | m ² | 28.00 | 5.55 | 155.40 | | |
| | 10010706 枫木线条 10×20 | m | 2.00 | 3.60 | 7.20 | 11.86 | 23.72 |
| | 10010707 枫木线条 10×30 | m | 3.00 | | | 1.02 | 3.06 |
| | 03030115 木螺钉 M4×30 | 十个 | 0.30 | 1.60 | 0.48 | 3.30 | 0.99 |
| | 03512000 射钉 | 百个 | 21.00 | 0.58 | 12.18 | 0.79 | 16.59 |
| | 15093511 不锈钢环 φ51 | 个 | 51.75 | | | 3.06 | 158.36 |
| | 03510705 铁钉 70mm | kg | 4.20 | 0.22 | 0.92 | 0.46 | 1.93 |
| | 09492304 合页 40mm | 只 | 3.50 | 4.08 | 14.28 | | |
| | 06430105 热弯玻璃 10mm | m ² | 400.00 | | | 0.64 | 256.00 |
| | 09492706 木拉手 | 套 | 2.00 | 5.10 | 10.20 | 1.02 | 2.04 |
| | 09471104 抽屉锁 | 把 | 5.00 | 3.06 | 15.30 | 1.02 | 5.10 |
| | 09491105 抽屉轨道 | 副 | 16.00 | 3.06 | 48.96 | 1.02 | 16.32 |
| | 05150209 白枫木装饰面板 | m ² | 28.00 | 4.31 | 120.68 | 5.47 | 153.16 |
| | 01670109 不锈钢球 φ100 | 只 | 5.00 | | | 3.06 | 15.30 |
| | 12413544 聚醋酸乙烯乳液 | kg | 5.00 | 1.89 | 9.45 | 3.02 | 15.10 |
| | 05030203 松木方材 25×35 | m | 3.00 | | | 29.61 | 88.83 |
| | 11590914 硅酮密封胶 | L | 80.00 | | | 0.144 | 11.52 |
| | 05092103 细木工板 δ18mm | m ² | 38.00 | | | 1.98 | 75.24 |
| | 14040145 不锈钢管 φ51×1.0 | m | 57.95 | | | 1.81 | 104.89 |
| 机 械 | 99210103 木工圆锯机 直径 500mm | 台班 | 27.63 | 0.25 | 6.91 | 0.32 | 8.84 |
| | 99433305 电动空气压缩机 排气量 0.3m ³ /min | 台班 | 130.70 | 0.25 | 32.68 | 0.32 | 41.82 |

工作内容: 下料、刨光、划线、成型、贴面、清理基层、调制粘剂、贴大理石板、擦缝、切割磨边、五金配件
安装、配合用工等。

计量单位: 表中所示

| 定额编号 | | | | 18-105 | | 18-106 | | 18-107 | | 18-108 | | |
|----------|----------|------------------------------------|----------------|---------|--------|--------|--------|----------------|--------|---------|--------|--------|
| 项 目 | | | 单 位 | 酒吧台 | | 酒吧吊柜 | | 吧台 石材面板 | | 吧台背柜 | | |
| | | | 单 价 | m | | m | | m ² | | m | | |
| | | | | 数量 | 合计 | 数量 | 合计 | 数量 | 合计 | 数量 | 合计 | |
| 综合单价 | | | 元 | 438.63 | | 804.47 | | 547.21 | | 1297.18 | | |
| 其中 | 人工费 | | | 元 | 135.15 | | 181.90 | | 172.55 | | 335.75 | |
| | 材料费 | | | 元 | 209.45 | | 496.56 | | 310.81 | | 729.57 | |
| | 机械费 | | | 元 | 32.14 | | 42.85 | | — | | 78.56 | |
| | 管理费 | | | 元 | 41.82 | | 56.19 | | 43.14 | | 103.58 | |
| | 利润 | | | 元 | 20.07 | | 26.97 | | 20.71 | | 49.72 | |
| 一类工 | | | 工日 | 85.00 | 1.59 | 135.15 | 2.14 | 181.90 | 2.03 | 172.55 | 3.96 | 335.75 |
| 材 料 | 05050136 | 红桦胶合板 2440×1220 | m ² | 35.00 | 2.06 | 72.10 | 3.32 | 116.20 | | | | |
| | 06430103 | 车边玻璃 8mm | m ² | 95.00 | | | | | | | 0.93 | 88.35 |
| | 05050109 | 胶合板 2440×1220×5 | m ² | 12.00 | | | 1.83 | 21.96 | | | 2.94 | 35.28 |
| | 05050113 | 胶合板 2440×1220×9 | m ² | 17.00 | 3.55 | 60.35 | | | | | 0.89 | 15.13 |
| | 05050123 | 胶合板 2440×1220×18 | m ² | 38.00 | | | 2.67 | 101.46 | | | 3.30 | 125.40 |
| | 12413544 | 聚酯酸乙烯乳液 | kg | 5.00 | 1.36 | 6.80 | 1.63 | 8.15 | | | 3.23 | 16.15 |
| | 10130307 | 红松踢脚线 h=100 | m | 12.00 | 1.45 | 17.40 | | | | | | |
| | 02190119 | 塑料透光片 | m ² | 30.00 | 0.13 | 3.90 | 0.23 | 6.90 | | | | |
| | 06250731 | 镜面玻璃条 5mm | m ² | 55.00 | | | 1.73 | 95.15 | | | 1.51 | 83.05 |
| | 10013306 | 桦木封边线 10×25 | m | 2.50 | | | 4.10 | 10.25 | | | | |
| | 10013311 | 半圆木线 60mm | m | 2.40 | 1.45 | 3.48 | | | | | 1.35 | 3.24 |
| | 10013307 | 桦木封边线 10×30 | m | 2.80 | 3.75 | 10.50 | | | | | | |
| | 03512000 | 射钉 | 百个 | 21.00 | 0.42 | 8.82 | 0.62 | 13.02 | | | 1.00 | 21.00 |
| | 10011306 | 红松半圆线 B=20 | m | 1.80 | 1.45 | 2.61 | | | | | | |
| | 03510705 | 铁钉 70mm | kg | 4.20 | 0.26 | 1.09 | 0.34 | 1.43 | | | 0.47 | 1.97 |
| | 12430318 | 双面胶带 δ 2.0 | m | 7.80 | | | 8.60 | 67.08 | | | | |
| | 05030600 | 普通木成材 | m ³ | 1600.00 | 0.014 | 22.40 | 0.015 | 24.00 | | | 0.032 | 51.20 |
| | 10011706 | 红松平线条 B=20 | m | 2.50 | | | | | | | 8.07 | 20.18 |
| | 07112130 | 石材块料面板 | m ² | 250.00 | | | | | 1.20 | 300.00 | | |
| | 03630501 | 不锈钢承珠 | 粒 | 0.20 | | | | | | | 11.06 | 2.21 |
| | 12413528 | 干挂云石胶(AB胶) | kg | 11.50 | | | | | 0.94 | 10.81 | | |
| | 32392505 | 四轮轴承滑车 | 个 | 5.00 | | | | | | | 4.92 | 24.60 |
| | 10013111 | 红松阴角线 50×50 | m | 5.50 | | | | | | | 0.77 | 4.24 |
| 11590914 | 硅酮密封胶 | L | 80.00 | | | 0.387 | 30.96 | | | | | |
| 09491104 | 铝合金轨道 | m | 8.00 | | | | | | | 1.02 | 8.16 | |
| 09491108 | 下滑轨 | m | 18.00 | | | | | | | 1.02 | 18.36 | |
| 05050155 | 柚木胶合板 | m ² | 45.00 | | | | | | | 4.69 | 211.05 | |
| 机 械 | 99210103 | 木工圆锯机 直径 500mm | 台班 | 27.63 | 0.18 | 4.97 | 0.24 | 6.63 | | | 0.44 | 12.16 |
| | 99210304 | 木工平刨床 刨削宽度 450mm | 台班 | 20.20 | 0.18 | 3.64 | 0.24 | 4.85 | | | 0.44 | 8.89 |
| | 99433305 | 电动空气压缩机 排气量 0.3m ³ /min | 台班 | 130.70 | 0.18 | 23.53 | 0.24 | 31.37 | | | 0.44 | 57.51 |

工作内容：刨光、划线、截角线、拼装、钉贴胶合板、贴装饰面板、五金配件等。

计量单位：m²

| 定额编号 | | | 18-109 | | 18-110 | | 18-111 | | | |
|------|----------|------------------------------------|----------------|---------|--------|--------|--------|--------|--------|--------|
| 项 目 | 单 位 | 单 价 | 嵌入式木壁柜 | | 附墙矮柜 | | 隔断木衣柜 | | | |
| | | | 数量 | 合计 | 数量 | 合计 | 数量 | 合计 | | |
| 综合单价 | | | 元 | | 589.36 | | 600.87 | | 716.49 | |
| 其中 | 人工费 | | 元 | | 112.20 | | 143.65 | | 125.80 | |
| | 材料费 | | 元 | | 403.11 | | 362.86 | | 505.02 | |
| | 机械费 | | 元 | | 23.75 | | 30.08 | | 28.56 | |
| | 管理费 | | 元 | | 33.99 | | 43.43 | | 38.59 | |
| | 利润 | | 元 | | 16.31 | | 20.85 | | 18.52 | |
| 一类工 | | | 工日 | 85.00 | 1.32 | 112.20 | 1.69 | 143.65 | 1.48 | 125.80 |
| 材 料 | 05050136 | 红榉胶合板 2440×1220 | m ² | 35.00 | 6.05 | 211.75 | 4.107 | 143.75 | 6.73 | 235.55 |
| | 05050113 | 胶合板 2440×1220×9 | m ² | 17.00 | 4.604 | 78.27 | 2.443 | 41.53 | 2.463 | 41.87 |
| | 05050119 | 胶合板 2440×1220×13 | m ² | 15.00 | | | | | 0.382 | 5.73 |
| | 10013305 | 榉木封边线 25×5 | m | 2.50 | 8.765 | 21.91 | 12.411 | 31.03 | 18.524 | 46.31 |
| | 03030115 | 木螺钉 M4×30 | 十个 | 0.30 | 1.30 | 0.39 | 2.30 | 0.69 | 1.60 | 0.48 |
| | 05150612 | 榉木皮 | m ² | 16.00 | | | 0.971 | 15.54 | | |
| | 03512000 | 射钉 | 百个 | 21.00 | 1.005 | 21.11 | 0.722 | 15.16 | 0.955 | 20.06 |
| | 03510705 | 铁钉 70mm | kg | 4.20 | 0.224 | 0.94 | 0.224 | 0.94 | 0.224 | 0.94 |
| | 10012711 | 榉木内角线 10×10 | m | 1.30 | | | 4.913 | 6.39 | | |
| | 09492304 | 合页 40mm | 只 | 3.60 | 3.269 | 11.44 | 5.801 | 20.30 | 3.925 | 13.74 |
| | 09492706 | 木拉手 | 套 | 2.00 | 1.308 | 2.62 | 2.90 | 5.80 | 4.71 | 9.42 |
| | 05092103 | 细木工板 δ 18mm | m ² | 38.00 | 1.01 | 38.38 | 1.843 | 70.03 | 2.37 | 90.06 |
| | 09491105 | 抽屉轨道 | 副 | 16.00 | | | | | 0.785 | 12.56 |
| | 12413544 | 聚醋酸乙烯乳液 | kg | 5.00 | 3.26 | 16.30 | 2.34 | 11.70 | 3.10 | 15.50 |
| | 05030600 | 普通木成材 | m ³ | 1600.00 | | | | | 0.008 | 12.80 |
| 机 械 | 99210103 | 木工圆锯机 直径 500mm | 台班 | 27.63 | 0.15 | 4.14 | 0.19 | 5.25 | 0.16 | 4.42 |
| | 99433305 | 电动空气压缩机 排气量 0.3m ³ /min | 台班 | 130.70 | 0.15 | 19.61 | 0.19 | 24.83 | 0.16 | 20.91 |
| | 99210304 | 木工平刨床 刨削宽度 450mm | 台班 | 20.20 | | | | | 0.16 | 3.23 |

工作内容: 同前。

计量单位: m²

| 定额编号 | | | 18-112 | | 18-113 | | 18-114 | | |
|----------------|---|----------------|--------|--------|--------|-------|--------|-------|--------|
| 项 目 | 单 位 | 单 价 | 附墙书柜 | | 附墙衣柜 | | 附墙酒柜 | | |
| | | | 数量 | 合计 | 数量 | 合计 | 数量 | 合计 | |
| 综合单价 | | 元 | 707.11 | | 598.13 | | 601.95 | | |
| 其中 | 人工费 | 元 | 151.30 | | 144.50 | | 140.25 | | |
| | 材料费 | 元 | 456.44 | | 358.95 | | 370.76 | | |
| | 机械费 | 元 | 31.67 | | 30.08 | | 28.50 | | |
| | 管理费 | 元 | 45.74 | | 43.65 | | 42.19 | | |
| | 利润 | 元 | 21.96 | | 20.95 | | 20.25 | | |
| 一类工 | | 工日 | 85.00 | 1.78 | 151.30 | 1.70 | 144.50 | 1.65 | 140.25 |
| 材 料 | 05050136 红榉胶合板 2440×1220 | m ² | 35.00 | 5.862 | 205.17 | 4.76 | 166.60 | 4.565 | 159.78 |
| | 05050107 胶合板 2440×1220×3 | m ² | 12.00 | 0.553 | 6.64 | 1.995 | 23.94 | 1.624 | 19.49 |
| | 05050113 胶合板 2440×1220×9 | m ² | 17.00 | 2.899 | 49.28 | 1.05 | 17.85 | 1.05 | 17.85 |
| | 05050119 胶合板 2440×1220×13 | m ² | 15.00 | | | 0.949 | 14.24 | 0.777 | 11.66 |
| | 10010707 枫木线条 10×30 | m | 3.00 | 2.181 | 6.54 | | | | |
| | 09492304 合页 40mm | 只 | 3.50 | 5.453 | 19.09 | | | 0.538 | 1.88 |
| | 05150612 桦木皮 | m ² | 16.00 | 0.344 | 5.50 | | | | |
| | 10013305 桦木封边线 25×5 | m | 2.50 | 11.152 | 27.88 | 7.787 | 19.47 | 6.723 | 16.81 |
| | 09491315 强力磁碰 | 个 | 1.50 | | | | | 0.269 | 0.40 |
| | 10012711 桦木内角线 10×10 | m | 1.30 | 5.148 | 6.69 | | | | |
| | 09491104 铝合金轨道 | m | 8.00 | | | 0.461 | 3.69 | 0.335 | 2.68 |
| | 07112130 石材块料面板 | m ² | 250.00 | | | | | 0.059 | 14.75 |
| | 09491108 下滑轨 | m | 18.00 | | | 0.461 | 8.30 | 0.335 | 6.03 |
| | 10012709 半圆内角线 | m | 2.50 | 3.341 | 8.35 | | | | |
| | 03031206 自攻螺钉 M4×15 | 十个 | 0.30 | 0.437 | 0.13 | 1.129 | 0.34 | 1.021 | 0.31 |
| | 06010106 平板玻璃 8mm | m ² | 56.00 | | | | | 0.067 | 3.75 |
| | 06250103 磨砂玻璃 5mm | m ² | 55.00 | 0.322 | 17.71 | | | | |
| | 32392505 四轮轴承滑车 | 个 | 5.00 | | | 1.613 | 8.07 | 1.075 | 5.38 |
| | 03030115 木螺钉 M4×30 | 十个 | 0.30 | 2.20 | 0.66 | | | | |
| | 03512000 射钉 | 百个 | 21.00 | 1.013 | 21.27 | 0.656 | 13.78 | 0.628 | 13.19 |
| | 06250731 镜面玻璃条 5mm | m ² | 55.00 | | | | | 0.169 | 9.30 |
| | 03510705 铁钉 70mm | kg | 4.20 | 0.224 | 0.94 | 0.224 | 0.94 | 0.224 | 0.94 |
| | 05092103 细木工板 618mm | m ² | 38.00 | 1.574 | 59.81 | 1.871 | 71.10 | 1.871 | 71.10 |
| | 12413544 聚醋酸乙烯乳液 | kg | 5.00 | 3.283 | 16.42 | 2.126 | 10.63 | 2.04 | 10.20 |
| 11590914 硅酮密封胶 | L | 80.00 | | | | | 0.059 | 4.72 | |
| 09492706 木拉手 | 套 | 2.00 | 2.18 | 4.36 | | | 0.269 | 0.54 | |
| 机 械 | 99210103 木工圆锯机 直径 500mm | 台班 | 27.63 | 0.20 | 5.53 | 0.19 | 5.25 | 0.18 | 4.97 |
| | 99433305 电动空气压缩机 排气量 0.3m ³ /min | 台班 | 130.70 | 0.20 | 26.14 | 0.19 | 24.83 | 0.18 | 23.53 |

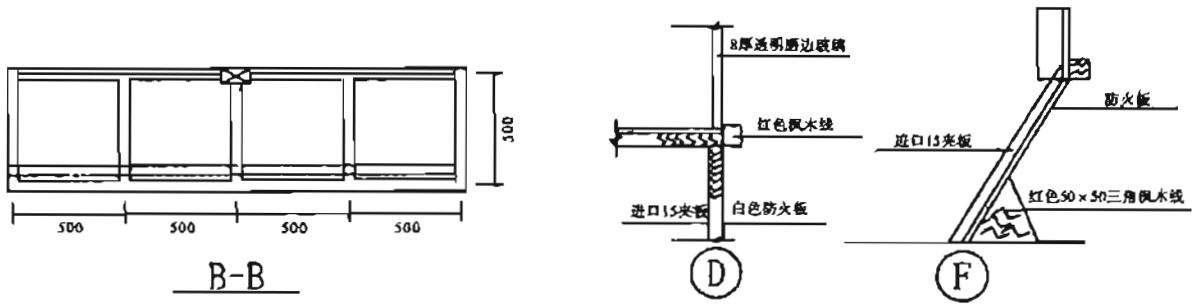
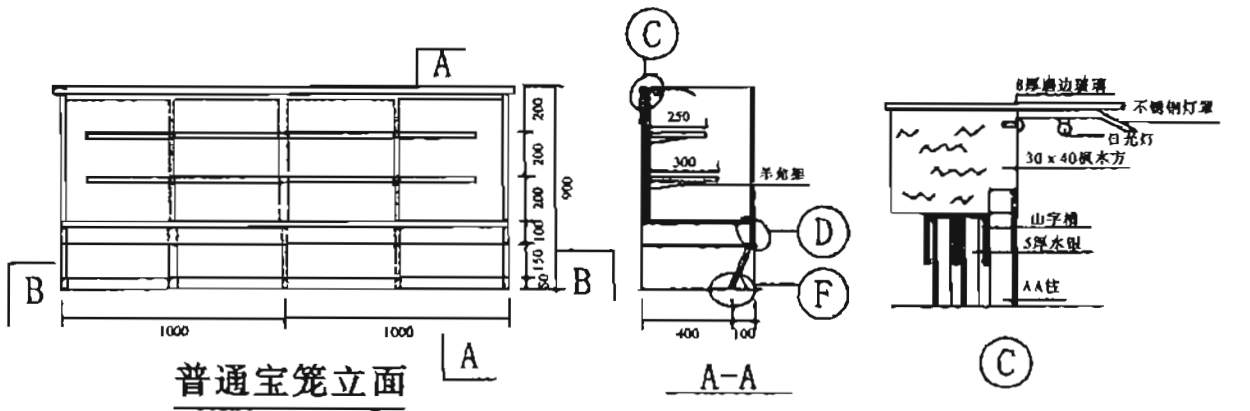

18-94 宝笼1

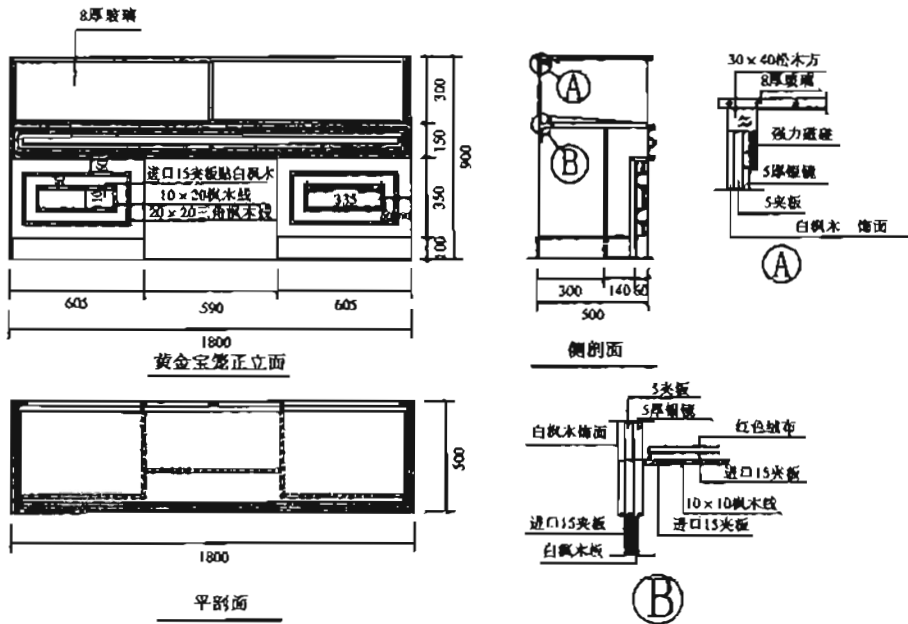

18-95 宝笼2

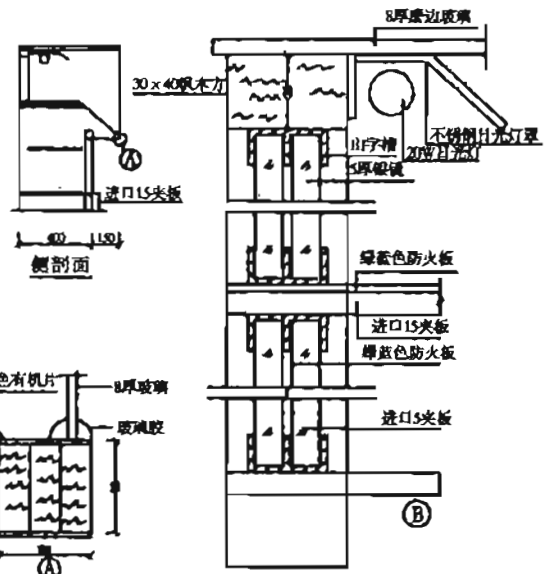
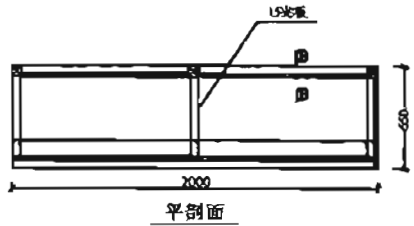
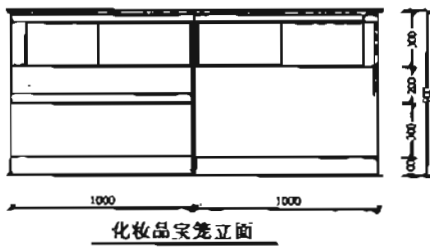

18-96 宝笼3

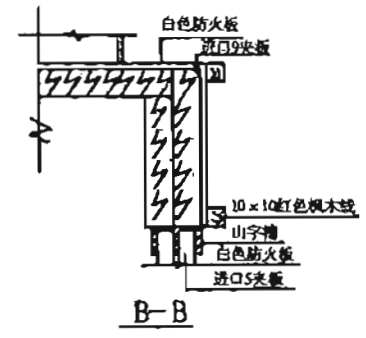
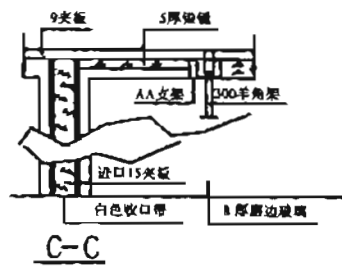
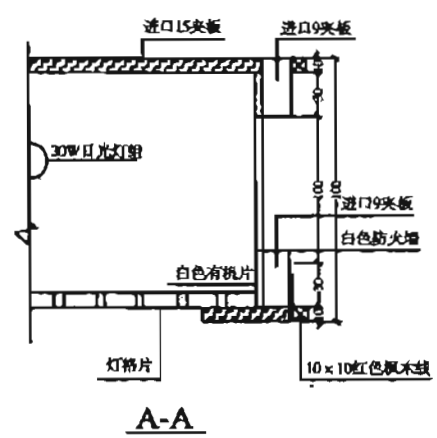
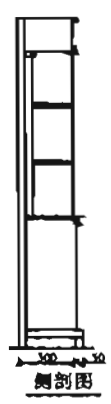
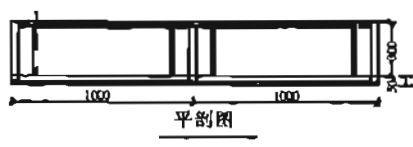
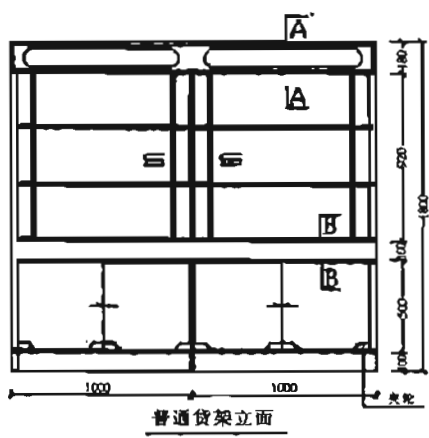

18-97 货架1

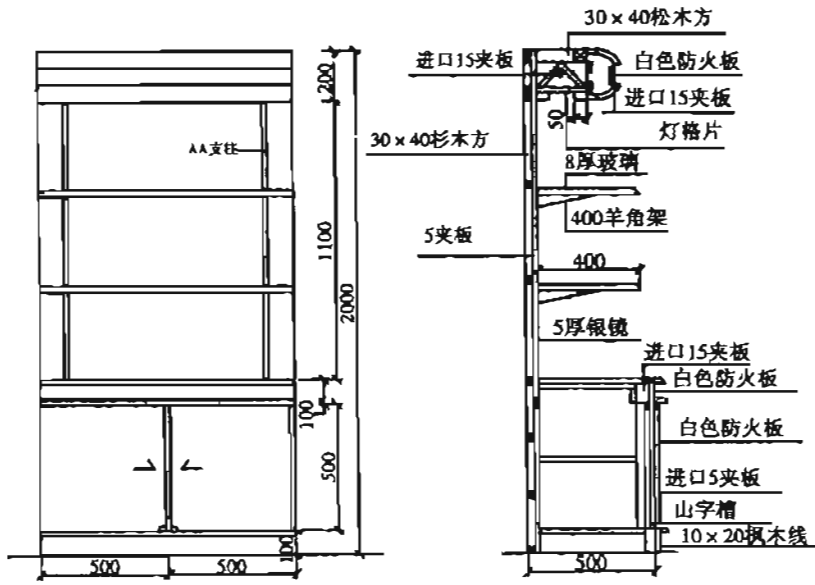

18-98 货架2

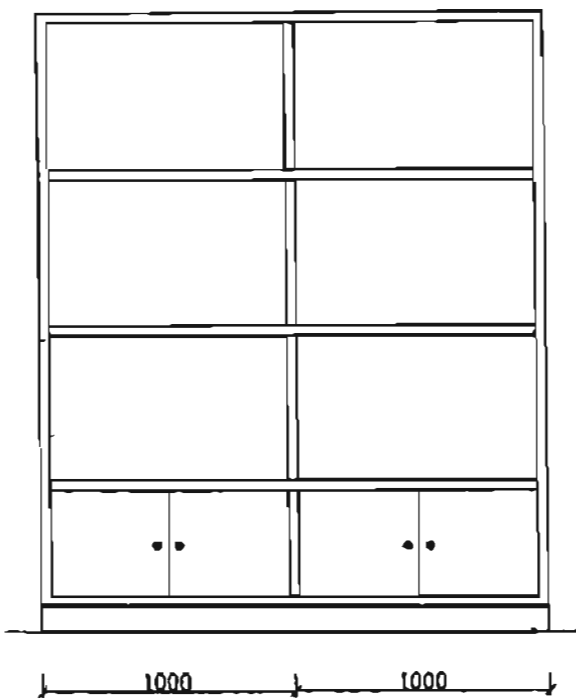

床上用品货架立面

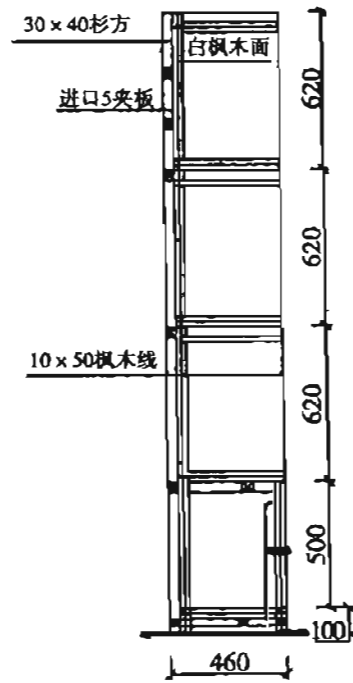

侧剖图

18-99 货架3

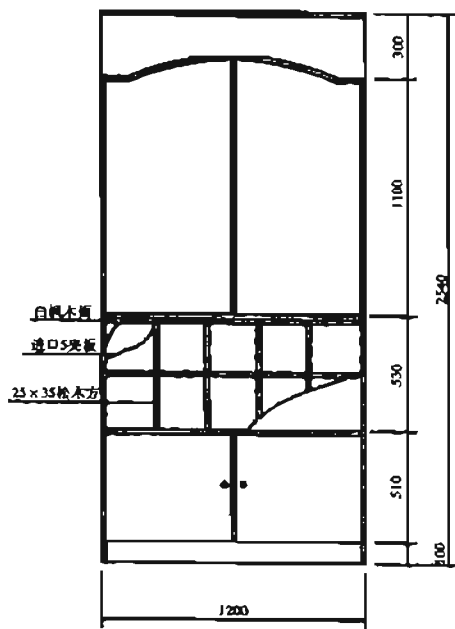

女装精品屋背板架立面图

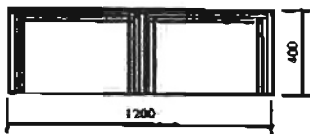

平剖图

18-102 货架6

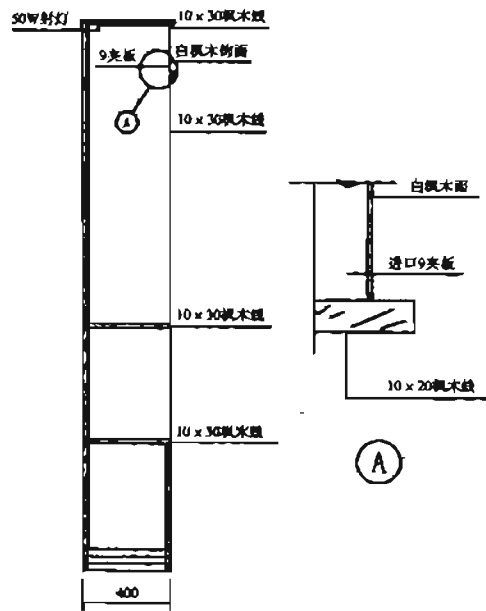

侧剖图

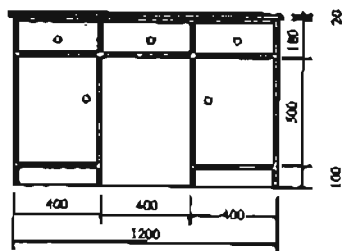

收银台立面图

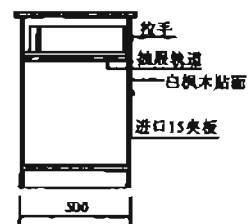

侧剖图

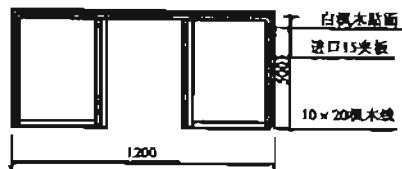

平剖图

18-103 收银台

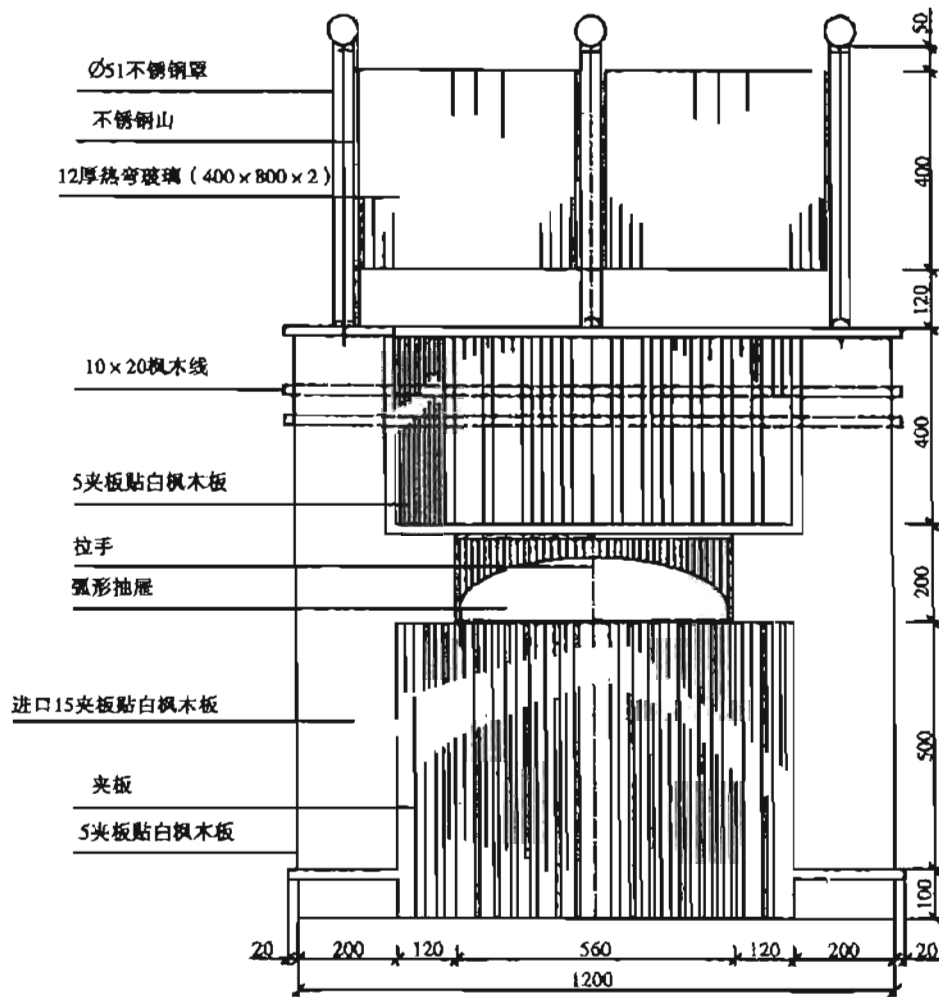

收银台立面

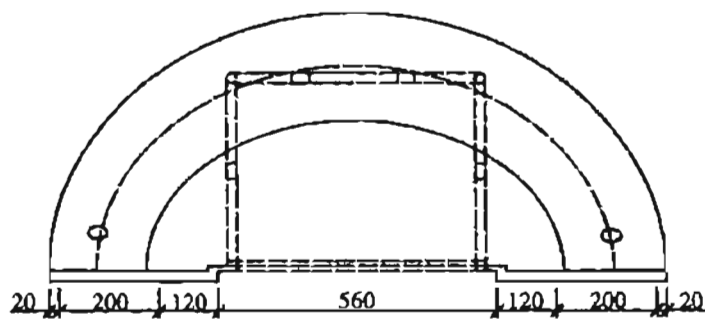

平面图

| | |
|--------|--------|
| 18-104 | 圆弧形收银台 |
|--------|--------|

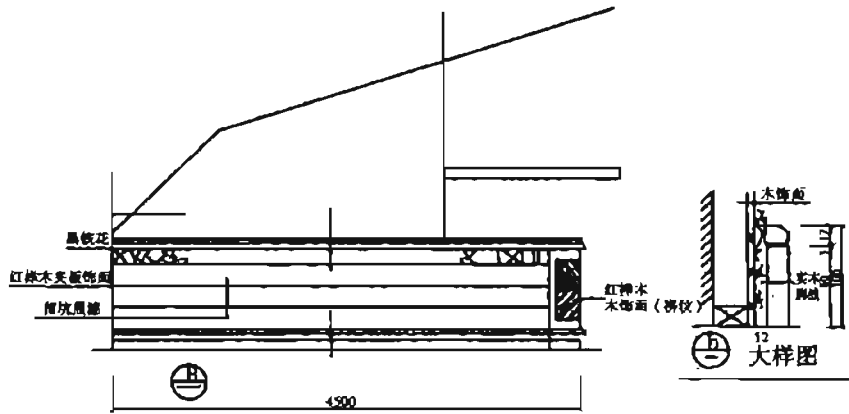

酒吧立面图

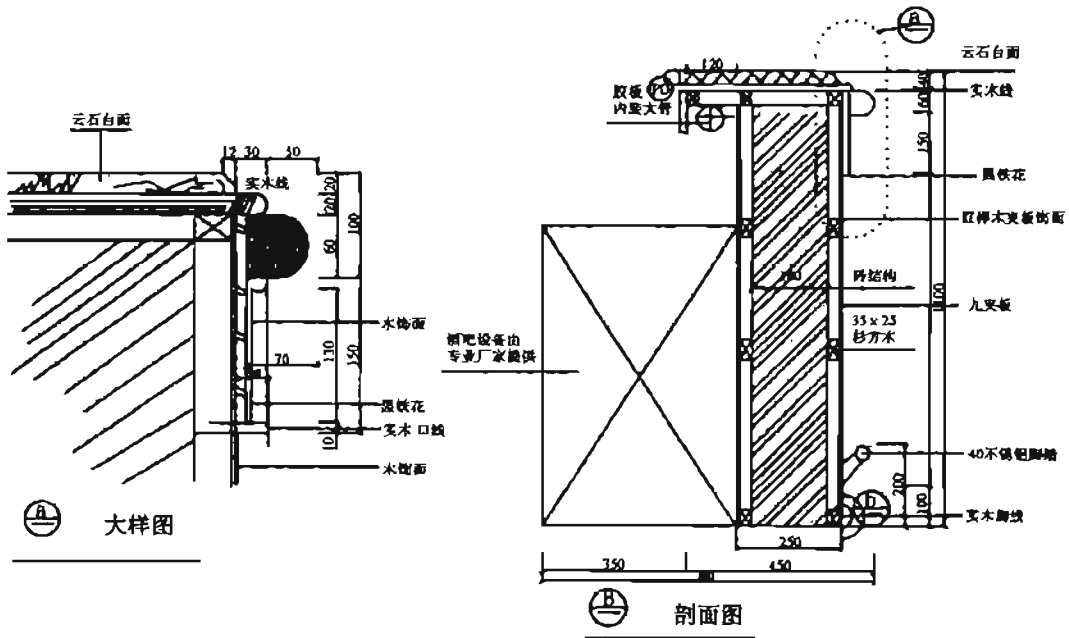

18-105 酒吧台

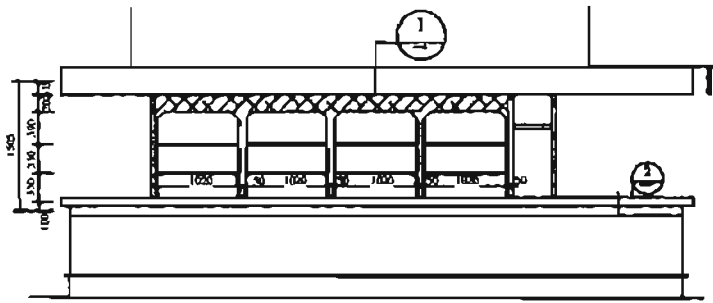

正立面

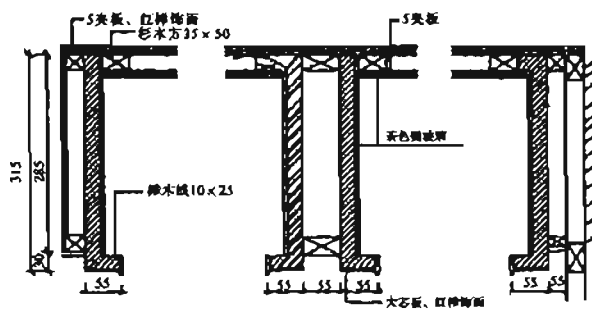

平面图

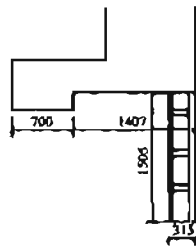

侧立面

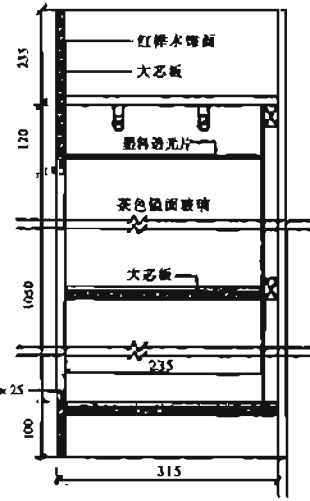

侧立面

18-106 酒吧吊柜

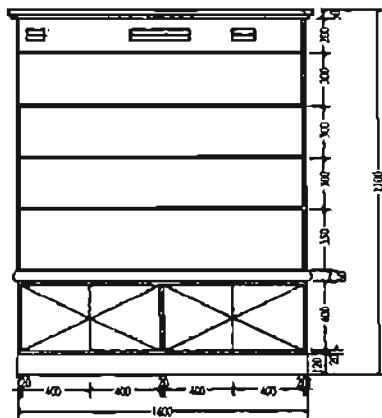

正立面

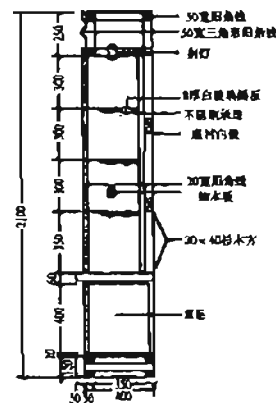

侧立面

18-108 吧台背柜

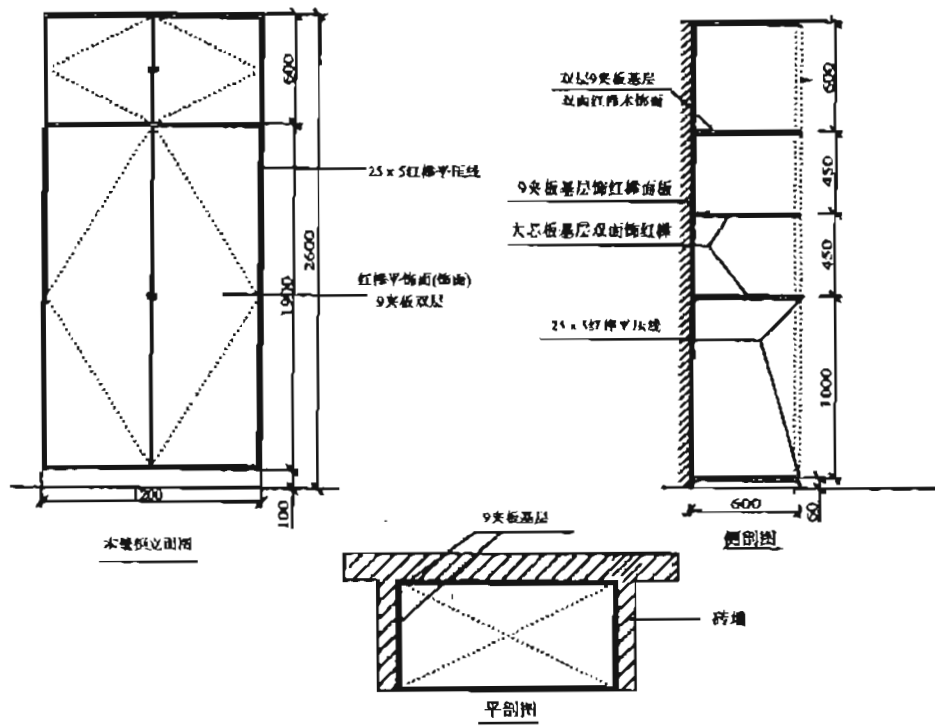

18-109 嵌入式木壁柜

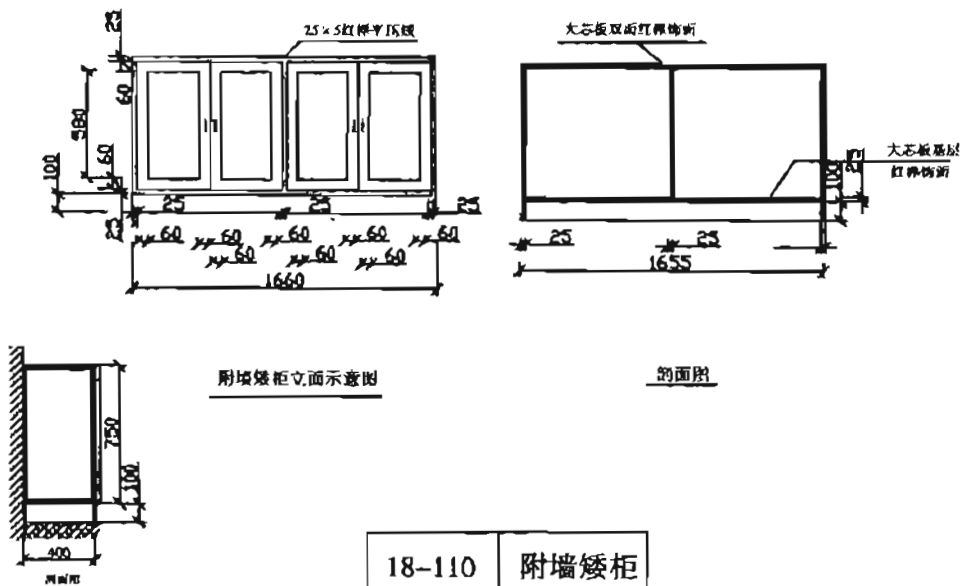

18-110 附墙矮柜

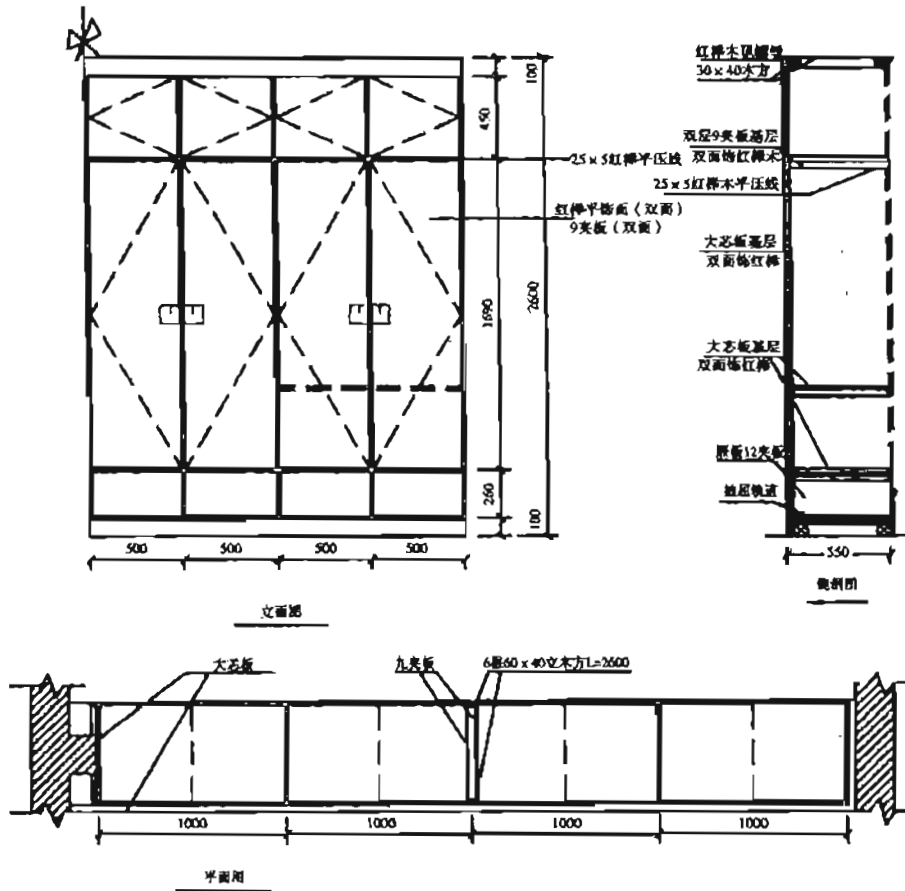

18-111 隔断木衣柜

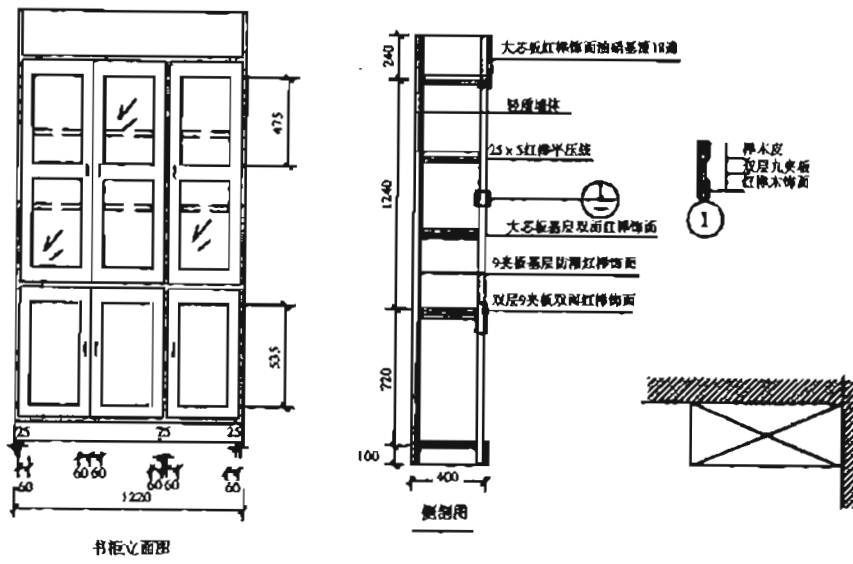

18-112 附墙书柜

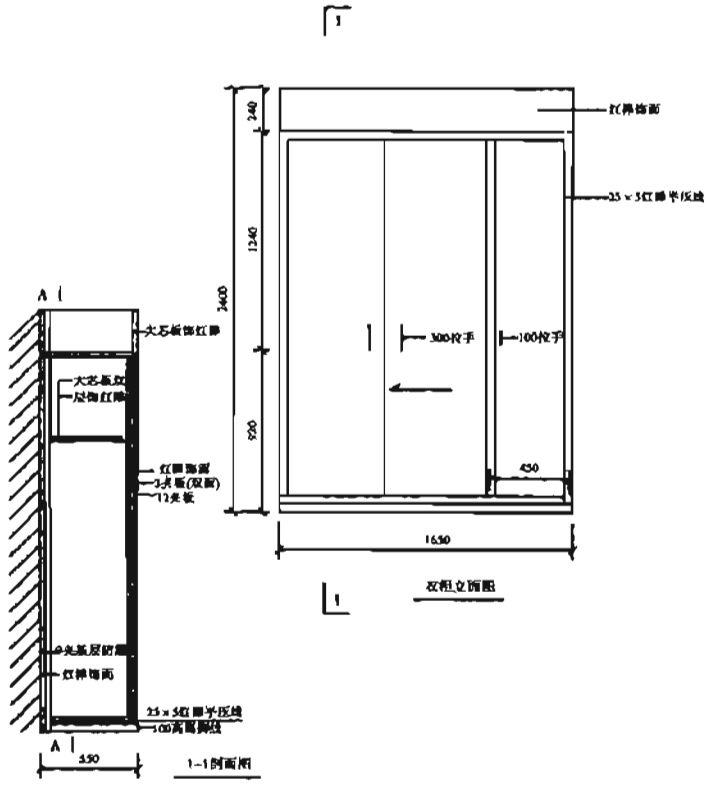

18-113 附墙衣柜

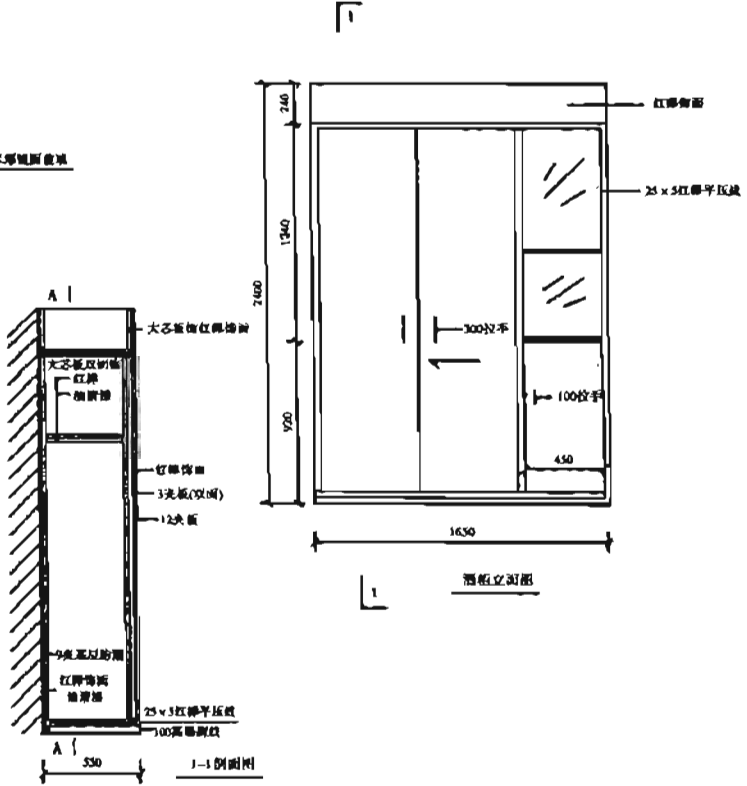
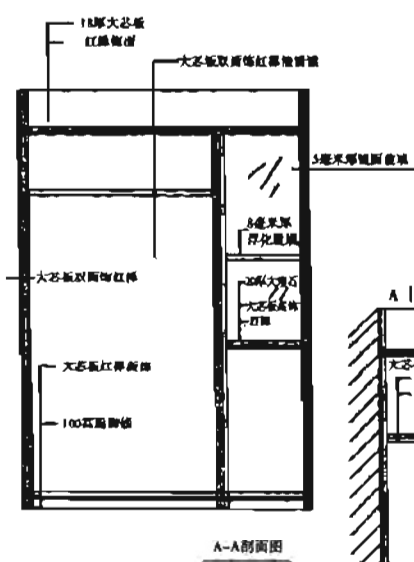

18-114 附墙衣柜

第十九章 建筑物超高增加费用

说 明

一、建筑物超高增加费

1. 建筑物设计室外地面至檐口的高度（不包括女儿墙、屋顶水箱、突出屋面的电梯间、楼梯间等的高度）超过 20m 或建筑物超过 6 层时，应计算超高费。

2. 超高费内容包括：人工降效、除垂直运输机械外的机械降效费用、高压水泵摊销、上下联络通讯等所需费用。超高费包干使用，不论实际发生多少，均按本定额执行，不调整。

3. 超高费按下列规定计算：

(1) 建筑物檐高超过 20m 或层数超过 6 层部分的按其超过部分的建筑面积计算。

(2) 建筑物檐高超过 20m，但其最高一层或其中一层楼面未超过 20m 且在 6 层以内时，则该楼层在 20m 以上部分的超高费，每超过 1m（不足 0.1m 按 0.1m 计算）按相应定额的 20% 计算。

(3) 建筑物 20m 或 6 层以上楼层，如层高超过 3.6m 时，层高每增高 1m（不足 0.1m 按 0.1m 计算），层高超高费按相应定额的 20% 计取。

(4) 同一建筑物中有 2 个或 2 个以上的不同檐口高度时，应分别按不同高度竖向切面的建筑面积套用定额。

(5) 单层建筑物（无楼隔层者）高度超过 20m，其超过部分除构件安装按第八章的规定执行外，另再按本章相应项目计算每增高 1m 的层高超高费。

二、单独装饰工程超高人工降效

1. “高度”和“层数”，只要其中一个指标达到规定，即可套用该项目。

2. 当同一个楼层中的楼面和天棚不在同一计算段内，按天棚面标高段为准计算。

工程量计算规则

一、建筑物超高费以超过 20m 或 6 层部分的建筑面积计算。

二、单独装饰工程超高人工降效，以超过 20m 或 6 层部分的工日分段计算。

19.1 建筑物超高增加费

计量单位：每 1m² 建筑面积

| 定 额 编 号 | | | 19-1 | | 19-2 | | 19-3 | | | |
|-------------|------------|-------------------------------------|-------------|--------|-------------|------|-------------|-------|-------|------|
| 项 目 | 单 位 | 单 价 | 建筑物檐口高度 | | | | | | | |
| | | | 20m(7层)~30m | | 20m(7层)~40m | | 20m(7层)~50m | | | |
| | | | 数量 | 合计 | 数量 | 合计 | 数量 | 合计 | | |
| 综合单价 | | 元 | 29.30 | | 38.94 | | 52.54 | | | |
| 其中 | 人 工 费 | | 元 | | 18.86 | | 25.42 | | 32.80 | |
| | 材 料 费 | | 元 | | — | | — | | — | |
| | 机 械 费 | | 元 | | 2.52 | | 3.00 | | 5.55 | |
| | 管 理 费 | | 元 | | 5.35 | | 7.11 | | 9.59 | |
| | 利 润 | | 元 | | 2.57 | | 3.41 | | 4.60 | |
| 二类工 | | 工日 | 82.00 | 0.23 | 18.86 | 0.31 | 25.42 | 0.40 | 32.80 | |
| 机 械 | 99430122 | 电动多级离心清水泵 出口直径 100mm, 扬程 120m 以下 | 台班 | 188.52 | | | | 0.017 | 3.20 | |
| | 99430122.1 | 电动多级离心清水泵 出口直径 100mm, 扬程 120m 以下 停滞 | 台班 | 9.74 | | | | 0.017 | 0.17 | |
| | 99430121 | 电动多级离心清水泵 出口直径 50mm | 台班 | 57.09 | 0.021 | 1.20 | 0.021 | 1.20 | | |
| | 99430121.1 | 电动多级离心清水泵 出口直径 50mm 停滞 | 台班 | 5.21 | 0.021 | 0.11 | 0.021 | 0.11 | | |
| | 99451901 | 对讲机 | 台班 | 4.58 | 0.05 | 0.23 | 0.05 | 0.23 | 0.05 | 0.23 |
| | 机械降效费 | 元 | | 0.98 | | 1.46 | | 1.95 | | |

注：层高超高 3.6m 时，每增高 1m (不足 0.1m 按 0.1m 计算) 按定额的 20% 计算，高度不同时按比例调整。

计量单位：每 1m² 建筑面积

| 定额编号 | | | 19-4 | | 19-5 | | 19-6 | | | |
|------|------------|-------------------------------------|-------------|--------|-------------|------|-------------|------|-------|------|
| 项 目 | 单 位 | 单 价 | 建筑物檐口高度 | | | | | | | |
| | | | 20m(7层)~60m | | 20m(7层)~70m | | 20m(7层)~80m | | | |
| | | | 数量 | 合计 | 数量 | 合计 | 数量 | 合计 | | |
| 综合单价 | | 元 | 66.89 | | 77.66 | | 87.31 | | | |
| 其中 | 人工费 | 元 | 42.64 | | 50.02 | | 56.58 | | | |
| | 材料费 | 元 | — | | — | | — | | | |
| | 机械费 | 元 | 6.18 | | 6.67 | | 7.15 | | | |
| | 管理费 | 元 | 12.21 | | 14.17 | | 15.93 | | | |
| | 利润 | 元 | 5.86 | | 6.80 | | 7.65 | | | |
| 二类工 | | 工日 | 82.00 | 0.52 | 42.64 | 0.61 | 50.02 | 0.69 | 56.58 | |
| 机械 | 99430122 | 电动多级离心清水泵 出口直径 100mm, 扬程 120m 以下 | 台班 | 188.52 | 0.017 | 3.20 | 0.017 | 3.20 | 0.017 | 3.20 |
| | 99430122.1 | 电动多级离心清水泵 出口直径 100mm, 扬程 120m 以下 停滞 | 台班 | 9.74 | 0.017 | 0.17 | 0.017 | 0.17 | 0.017 | 0.17 |
| | 99451901 | 对讲机 | 台班 | 4.58 | 0.08 | 0.37 | 0.08 | 0.37 | 0.08 | 0.37 |
| | | 机械降效费 | 元 | | | 2.44 | | 2.93 | | 3.41 |

注：同前。

计量单位：每 1m² 建筑面积

| 定额编号 | | | 19-7 | 19-8 | | 19-9 | | | | |
|------|------------|-------------------------------------|-------------|--------|--------------|------|--------------|------|-------|------|
| 项 目 | 单 位 | 单 价 | 建筑物檐口高度 | | | | | | | |
| | | | 20m(7层)~90m | | 20m(7层)~100m | | 20m(7层)~110m | | | |
| | | | 数量 | 合计 | 数量 | 合计 | 数量 | 合计 | | |
| 综合单价 | | 元 | 98.09 | | 108.88 | | 123.20 | | | |
| 其中 | 人工费 | 元 | 63.96 | | 71.34 | | 81.18 | | | |
| | 材料费 | 元 | — | | — | | — | | | |
| | 机械费 | 元 | 7.64 | | 8.13 | | 8.75 | | | |
| | 管理费 | 元 | 17.90 | | 19.87 | | 22.48 | | | |
| | 利润 | 元 | 8.59 | | 9.54 | | 10.79 | | | |
| 二类工 | | 工日 | 82.00 | 0.78 | 63.96 | 0.87 | 71.34 | 0.99 | 81.18 | |
| 机 械 | 99430122 | 电动多级离心清水泵 出口直径 100mm, 扬程 120m 以下 | 台班 | 188.52 | 0.017 | 3.20 | 0.017 | 3.20 | 0.017 | 3.20 |
| | 99430122.1 | 电动多级离心清水泵 出口直径 100mm, 扬程 120m 以下 停滞 | 台班 | 9.74 | 0.017 | 0.17 | 0.017 | 0.17 | 0.017 | 0.17 |
| | 99451901 | 对讲机 | 台班 | 4.58 | 0.08 | 0.37 | 0.08 | 0.37 | 0.11 | 0.50 |
| | | 机械降效费 | 元 | | | 3.90 | | 4.39 | | 4.88 |

注：同前。

计量单位: 每 1m² 建筑面积

| 定额编号 | | | 19-10 | | 19-11 | | 19-12 | | | |
|------|------------|-------------------------------------|------------------|--------|------------------|------|------------------|------|--------|------|
| 项 目 | 单 位 | 单 价 | 建筑物檐口高度 | | | | | | | |
| | | | 20m(7层)~ 120m | | 20m(7层)~ 130m | | 20m(7层)~ 140m | | | |
| | | | 数量 | 合计 | 数量 | 合计 | 数量 | 合计 | | |
| 综合单价 | | 元 | 133.53 | | 144.30 | | 155.08 | | | |
| 其中 | 人工费 | 元 | 87.74 | | 95.12 | | 102.50 | | | |
| | 材料费 | 元 | — | | — | | — | | | |
| | 机械费 | 元 | 9.72 | | 10.21 | | 10.70 | | | |
| | 管理费 | 元 | 24.37 | | 26.33 | | 28.30 | | | |
| | 利润 | 元 | 11.70 | | 12.64 | | 13.58 | | | |
| 二类工 | | 工日 | 82.00 | 1.07 | 87.74 | 1.16 | 95.12 | 1.25 | 102.50 | |
| 机 械 | 99430123 | 电动多级离心清水泵 出口直径 100mm, 扬程 120m 以上 | 台班 | 264.32 | 0.014 | 3.70 | 0.014 | 3.70 | 0.014 | 3.70 |
| | 99430123.1 | 电动多级离心清水泵 出口直径 100mm, 扬程 120m 以上 停滯 | 台班 | 11.34 | 0.014 | 0.16 | 0.014 | 0.16 | 0.014 | 0.16 |
| | 99451901 | 对讲机 | 台班 | 4.58 | 0.11 | 0.50 | 0.11 | 0.50 | 0.11 | 0.50 |
| | | 机械降效费 | 元 | | | 5.36 | | 5.85 | | 6.34 |

注: 同前。

计量单位：每 1m²建筑面积

| 定额编号 | | | 19-13 | | 19-14 | | 19-15 | | | |
|--------|------------|-------------------------------------|------------------|--------|------------------|------|------------------|------|--------|------|
| 项 目 | 单 位 | 单 价 | 建筑物檐口高度 | | | | | | | |
| | | | 20m(7层)~ 150m | | 20m(7层)~ 160m | | 20m(7层)~ 170m | | | |
| | | | 数量 | 合计 | 数量 | 合计 | 数量 | 合计 | | |
| 综合单价 | | 元 | 170.11 | | 179.76 | | 190.54 | | | |
| 其中 | 人工费 | 元 | 109.88 | | 116.44 | | 123.82 | | | |
| | 材料费 | 元 | — | | — | | — | | | |
| | 机械费 | 元 | 14.29 | | 14.77 | | 15.26 | | | |
| | 管理费 | 元 | 31.04 | | 32.80 | | 34.77 | | | |
| | 利润 | 元 | 14.90 | | 15.75 | | 16.69 | | | |
| 二类工 | | 工日 | 82.00 | 1.34 | 109.88 | 1.42 | 116.44 | 1.51 | 123.82 | |
| 机 械 | 99430124 | 电动多级离心清水泵 出口直径 150mm, 扬程 180m 以下 | 台班 | 607.89 | 0.011 | 6.69 | 0.011 | 6.69 | 0.011 | 6.69 |
| | 99430124.1 | 电动多级离心清水泵 出口直径 150mm, 扬程 180m 以下 停滞 | 台班 | 24.19 | 0.011 | 0.27 | 0.011 | 0.27 | 0.011 | 0.27 |
| | 99451901 | 对讲机 | 台班 | 4.58 | 0.11 | 0.50 | 0.11 | 0.50 | 0.11 | 0.50 |
| | | 机械降效费 | 元 | | | 6.83 | | 7.31 | | 7.80 |

注：同前。

计量单位：每 1m²建筑面积

| 定额编号 | | | 19-16 | | 19-17 | | 19-18 | | | |
|--------|------------|-------------------------------------|------------------|---------|------------------|------|------------------|------|--------|------|
| 项 目 | 单 位 | 单 价 | 建筑物檐口高度 | | | | | | | |
| | | | 20m(7层)~ 180m | | 20m(7层)~ 190m | | 20m(7层)~ 200m | | | |
| | | | 数量 | 合计 | 数量 | 合计 | 数量 | 合计 | | |
| 综合单价 | | 元 | 205.28 | | 216.19 | | 225.71 | | | |
| 其中 | 人工费 | 元 | 131.20 | | 138.58 | | 145.14 | | | |
| | 材料费 | 元 | — | | — | | — | | | |
| | 机械费 | 元 | 18.64 | | 19.22 | | 19.61 | | | |
| | 管理费 | 元 | 37.46 | | 39.45 | | 41.19 | | | |
| | 利润 | 元 | 17.98 | | 18.94 | | 19.77 | | | |
| 二类工 | | 工日 | 82.00 | 1.60 | 131.20 | 1.69 | 138.58 | 1.77 | 145.14 | |
| 机 械 | 99430125 | 电动多级离心清水泵 出口直径 150mm, 扬程 180m 以上 | 台班 | 1063.41 | 0.009 | 9.57 | 0.009 | 9.57 | 0.009 | 9.57 |
| | 99430125.1 | 电动多级离心清水泵 出口直径 150mm, 扬程 180m 以上 停滞 | 台班 | 31.33 | 0.009 | 0.28 | 0.009 | 0.28 | 0.009 | 0.28 |
| | 99451901 | 对讲机 | 台班 | 4.58 | 0.11 | 0.50 | 0.11 | 0.50 | 0.11 | 0.50 |
| | | 机械降效费 | 元 | | | 8.29 | | 8.87 | | 9.26 |

注：同前。

19.2 装饰工程超高人工降效系数

计量单位：%

| 定额编号 | | 19-19 | 19-20 | 19-21 | 19-22 | 19-23 | 19-24 |
|------|------|-----------------|---------|---------|---------|---------|---------|
| 项目 | 计算基础 | 建筑物高度在 m(层数) 以内 | | | | | |
| | | 20~30 | 30~40 | 40~50 | 50~60 | 60~70 | 70~80 |
| | | (7~10) | (11~13) | (14~16) | (17~19) | (20~22) | (23~25) |
| 人工 | 人工费 | 5.00 | 7.50 | 10.00 | 12.50 | 15.00 | 17.50 |

计量单位：%

| 定额编号 | | 19-25 | 19-26 | 19-27 | 19-28 | 19-29 | 19-30 |
|------|------|-----------------|---------|---------|---------|---------|---------|
| 项目 | 计算基础 | 建筑物高度在 m(层数) 以内 | | | | | |
| | | 80~90 | 90~100 | 100~110 | 110~120 | 120~130 | 130~140 |
| | | (26~28) | (29~31) | (32~34) | (35~37) | (38~40) | (41~43) |
| 人工 | 人工费 | 20.00 | 22.50 | 25.00 | 27.50 | 30.00 | 32.50 |

计量单位：%

| 定额编号 | | 19-31 | 19-32 | 19-33 | 19-34 | 19-35 | 19-36 |
|------|------|-----------------|---------|---------|---------|---------|---------|
| 项目 | 计算基础 | 建筑物高度在 m(层数) 以内 | | | | | |
| | | 140~150 | 150~160 | 160~170 | 170~180 | 180~190 | 190~200 |
| | | (44~46) | (47~49) | (50~52) | (53~55) | (56~58) | (59~61) |
| 人工 | 人工费 | 35.00 | 37.50 | 40.00 | 42.50 | 45.00 | 47.50 |

第二十章 脚手架工程

说 明

一、脚手架工程

脚手架分为综合脚手架和单项脚手架两部分。单项脚手架适用于单独地下室、装配式和多（单）层工业厂房、仓库、独立的展览馆、体育馆、影剧院、礼堂、饭堂（包括附属厨房）、锅炉房、檐高未超过 3.60m 的单层建筑、超过 3.60m 高的屋顶构架、构筑物和单独装饰工程等。除此之外的单位工程均执行综合脚手架项目。

（一）综合脚手架

1. 檐高在 3.60m 内的单层建筑不执行综合脚手架定额。

2. 综合脚手架项目仅包括脚手架本身的搭拆，不包括建筑物洞口临边、电器防护设施等费用，以上费用已在安全文明施工措施费中列支。

3. 单位工程在执行综合脚手架时，遇有下列情况应另列项目计算，不再计算超过 20m 脚手架材料增加费。

（1）各种基础自设计室外地面起深度超过 1.50m（砖基础至大方脚砖基底面、钢筋混凝土基础至垫层上表面），同时混凝土带形基础底宽超过 3m、满堂基础或独立柱基（包括设备基础）混凝土底面积超过 16m^2 应计算砌墙、混凝土浇捣脚手架。砖基础以垂直面积按单项脚手架中里架子、混凝土浇捣按相应满堂脚手架定额执行：

（2）层高超过 3.60m 的钢筋混凝土框架柱、梁、墙混凝土浇捣脚手架按单项定额规定计算；

（3）独立柱、单梁、墙高度超过 3.60m 混凝土浇捣脚手架按单项定额规定计算；

（4）层高在 2.20m 以内的技术层外墙脚手架按相应单项定额规定执行；

（5）施工现场需搭设高压线防护架、金属过道防护棚脚手架按单项定额规定执行；

（6）屋面坡度大于 45° 时，屋面基层、盖瓦的脚手架费用应另行计算；

（7）未计算到建筑面积的室外柱、梁等，其高度超过 3.60m 时，应另按单项脚手架相应定额计算；

（8）地下室的综合脚手架按檐高在 12m 以内的综合脚手架相应定额乘以系数 0.5 执行；

（9）檐高 20m 以下采用悬挑脚手架的可计取悬挑脚手架增加费用，20m 以上悬挑脚手架增加费已包括在脚手架超高材料增加费中。

（二）单项脚手架

1. 本定额适用于综合脚手架以外的檐高在 20m 以内的建筑物，突出主体建筑物顶的女儿墙、电梯间、楼梯间、水箱等不计入檐口高度。前后檐高不同，按平均高度计算。檐高在 20m 以上的建筑物，脚手架除按本定额计算外，其超过部分所需增加的脚手架加固措施等费用，均按超高脚手架材料增加费子目执行。构筑物、烟囱、水塔、电梯井按其相应子目执行。

2. 除高压线防护架外，本定额已按扣件式钢管脚手架编制，实际施工中不论使用何种脚手架材料，均按本定额执行。

3. 需采用型钢悬挑脚手架时，除计算脚手架费用外，应计算外架子悬挑脚手架增加费。

4. 本定额满堂脚手架不适用于满堂扣件式钢管支撑架（简称满堂支撑架），满堂支撑架应按搭设方案计价：

5. 单层轻钢厂房脚手架适用于单层轻钢厂房钢结构施工用脚手架，分钢柱梁安装脚手架、屋面瓦等水平结构安装脚手架和墙板、门窗、雨篷、天沟等竖向结构安装脚手架，不包括厂房内土建、装饰工作脚手架，实际发生时另执行相关子目。

6. 外墙镶（挂）贴脚手架定额适用于单独外装饰工程脚手架搭设。

7. 高度在 3.60m 以内的墙面、天棚、柱、梁抹灰（包括钉间壁、钉天棚）用的脚手架费用套用 3.60m 以内的抹灰脚手架。如室内（包括地下室）净高超过 3.60m 时，天棚需抹灰（包括钉天棚）应按满堂脚手架计算，但其内墙抹灰不再计算脚手架。高度在 3.60m 以上的内墙面抹灰（包括钉间壁），如无满堂脚手架可以利用时，可按墙面垂直投影面积计算抹灰脚手架。

8. 建筑物室内天棚面层净高在 3.60m 内，吊筋与楼层的连结节点高度超过 3.60m，应按满堂脚手架相应定额综合单价乘以系数 0.60 计算。

9. 墙、柱梁面刷浆、油漆的脚手架按抹灰脚手架相应定额乘以系数 0.10 计算。室内天棚净高超过 3.60m 的板下勾缝、刷浆、油漆可另行计算一次脚手架费用，按满堂脚手架相应项目乘以系数 0.10 计算。

10. 天棚、柱、梁、墙面不抹灰但满批腻子时，脚手架执行同抹灰脚手架。

11. 瓦屋面坡度大于 45° 时，屋面基层、盖瓦的脚手架费用应另按实计算。

12. 当结构施工搭设的电梯井脚手架延续至电梯设备安装使用时，套用安装用电梯井脚手架时应扣除定额中的人工及机械。

13. 构件吊装脚手架按下表执行，单层轻钢厂房钢构件吊装脚手架执行单层轻钢厂房钢结构施工用脚手架，不再执行下表。

构件吊装脚手架费用表

单位：元

| 混凝土构件 (m ³) | | | | 钢构件 (t) | | | |
|-------------------------|------|------|------|---------|------|-----|------|
| 柱 | 梁 | 屋架 | 其它 | 柱 | 梁 | 屋架 | 其它 |
| 1.58 | 1.65 | 3.20 | 2.30 | 0.70 | 1.00 | 1.5 | 1.00 |

14. 满堂支撑架适用于架体顶部承受钢结构、钢筋混凝土等施工荷载,对支撑构件起支撑平台作用的扣件式脚手架。脚手架周转材料使用量大时,可区分租赁和自备材料两种情况计算,施工过程中对满堂支撑架的使用时间、材料的投入情况应及时核实并办理好相关手续,租赁费用应由甲乙双方协商进行核定后结算,乙方自备材料按定额中满堂支撑架使用费计算。

15. 建筑物外墙设计采用幕墙装饰,不需要砌筑墙体,根据施工方案需搭设外围防护脚手架的,且幕墙施工不利用外防护架,应按砌墙脚手架相应子目另计防护脚手架费。

二、超高脚手架材料增加费

1. 本定额中脚手架是按建筑物檐高在20m以内编制的。檐高超过20m时应计算脚手架材料增加费。

2. 檐高超过20m脚手架材料增加费内容包括:脚手架使用周期延长摊销费、脚手架加固。脚手架材料增加费包干使用,无论实际发生多少,均按本章执行,不调整。

3. 檐高超过20m脚手材料增加费按下列规定计算:

(1)综合脚手架:

①檐高超过20m部分的建筑物,应按其超过部分的建筑面积计算。

②层高超过3.6m,每增高0.1m按增高1m的比例换算(不足0.1m按0.1m计算),按相应项目执行。

③建筑物檐高高度超过20m,但其最高一层或其中一层楼面未超过20m时,则该楼层在20m以上部分仅能计算每增高1m的增加费。

④同一建筑物中有2个或2个以上的不同檐口高度时,应分别按不同高度竖向切面的建筑面积套用相应子目。

⑤单层建筑物(无楼隔层者)高度超过20m,其超过部分除构件安装按第八章的规定执行外,另再按本章相应项目计算脚手架材料增加费。

(2)单项脚手架:

①檐高超过20m的建筑物,应根据脚手架计算规则按全部外墙脚手架面积计算。

②同一建筑物中有2个或2个以上的不同檐口高度时,应分别按不同高度竖向切面的外脚手架面积套用相应子目。

工程量计算规则

一、脚手架工程

(一)综合脚手架

综合脚手架按建筑面积计算。单位工程中不同层高的建筑面积应分别计算。

(二)单项脚手架

1. 脚手架工程量计算一般规则:

- (1) 凡砌筑高度超过 1.5m 的砌体均需计算脚手架。
- (2) 砌墙脚手架均按墙面(单面)垂直投影面积以平方米计算。
- (3) 计算脚手架时, 不扣除门、窗洞口、空圈、车辆通道、变形缝等所占面积。
- (4) 同一建筑物高度不同时, 按建筑物的竖向不同高度分别计算。

2. 砌筑脚手架工程量计算规则:

(1) 外墙脚手架按外墙外边线长度(如外墙有挑阳台, 则每只阳台计算一个侧面宽度, 计入外墙长度内, 两户阳台连在一起的也只算一个侧面)乘以外墙高度以平方米计算。外墙高度指室外设计地坪至檐口(或女儿墙上表面)高度, 坡屋面至屋面板下(或椽子顶面)墙中心高度, 墙算至山尖 1/2 处的高度。

(2) 内墙脚手架以内墙净长乘以内墙净高计算。有山尖时, 高度算至山尖 1/2 处; 有地下室时, 高度自地下室室内地坪算至墙顶面。

(3) 砌体高度在 3.60m 以内, 套用里脚手架; 高度超过 3.60m, 套用外脚手架。

(4) 山墙自设计室外地坪至山尖 1/2 处的高度超过 3.60m 时, 该整个外山墙按相应外脚手架计算, 内山墙按单排外架子计算。

(5) 独立砖(石)柱高度在 3.60m 以内, 脚手架以柱的结构外围周长乘以柱高计算, 执行砌墙脚手架里架子; 柱高超过 3.60m, 以柱的结构外围周长加 3.6m 乘以柱高计算, 执行砌墙脚手架外架子(单排)。

(6) 砌石墙到顶的脚手架, 工程量按砌墙相应脚手架乘以系数 1.50。

(7) 外墙脚手架包括一面抹灰脚手架在内, 另一面墙可计算抹灰脚手架。

(8) 砖基础自设计室外地坪至垫层(或混凝土基础)上表面的深度超过 1.50m 时, 按相应砌墙脚手架执行。

(9) 突出屋面部分的烟囱, 高度超过 1.50m 时, 其脚手架按外围周长加 3.60m 乘以实砌高度按 12m 内单排外脚手架计算。

3. 外墙镶(挂)贴脚手架工程量计算规则:

(1) 外墙镶（挂）贴脚手架工程量计算规则同砌筑脚手架中的外墙脚手架。

(2) 吊篮脚手架按装修墙面垂直投影面积以平方米计算（计算高度从室外地坪至设计高度）。安拆费按施工组织设计或实际数量确定。

4. 现浇钢筋混凝土脚手架工程量计算规则：

(1) 钢筋混凝土基础自设计室外地坪至垫层上表面的深度超过 1.50m 时，同时带形基础底宽超过 3.0m、独立基础或满堂基础及大型设备基础的底面积超过 16m^2 的混凝土浇捣脚手架应按槽、坑土方规定放工作面后的底面积计算，按满堂脚手架相应定额乘以系数 0.3 计算脚手架费用。（使用泵送混凝土者，混凝土浇捣脚手架不得计算）

(2) 现浇钢筋混凝土独立柱、单梁、墙高度超过 3.6m 应计算浇捣脚手架。柱的浇捣脚手架以柱的结构周长加 3.6m 乘以柱高计算；梁的浇捣脚手架按梁的净长乘以地面（或楼面）至梁顶面的高度计算；墙的浇捣脚手架以墙的净长乘以墙高计算。套柱、梁、墙混凝土浇捣脚手架。

(3) 层高超过 3.60m 的钢筋混凝土框架柱、墙（楼板、屋面板为现浇板）所增加的混凝土浇捣脚手架费用，以框架轴线水平投影面积，按满堂脚手架相应子目乘以系数 0.3 执行；层高超过 3.60m 的钢筋混凝土框架柱、梁、墙（楼板、屋面板为预制空心板）所增加的混凝土浇捣脚手架费用，以框架轴线水平投影面积，按满堂脚手架相应子目乘以系数 0.4 执行。

5. 贮仓脚手架，不分单筒或贮仓组，高度超过 3.60m，均按外边线周长乘以设计室外地坪至贮仓上口之间高度以平方米计算。高度在 12m 内，套双排外脚手架，乘以系数 0.7 执行；高度超过 12m 套 20m 内双排外脚手架乘以系数 0.7 执行（均包括外表面抹灰脚手架在内）。贮仓内表面抹灰按抹灰脚手架工程量计算规则执行。

6. 抹灰脚手架、满堂脚手架工程量计算规则：

(1) 抹灰脚手架：

① 钢筋混凝土单梁、柱、墙按以下规定计算脚手架：

- a. 单梁：以梁净长乘以地坪（或楼面）至梁顶面高度计算；
- b. 柱：以柱结构外围周长加 3.6m 乘以柱高计算；
- c. 墙：以墙净长乘以地坪（或楼面）至板底高度计算。

② 墙面抹灰：以墙净长乘以净高计算。

③ 如有满堂脚手架可以利用时，不再计算墙、柱、梁面抹灰脚手架。

④ 天棚抹灰高度在 3.60m 以内，按天棚抹灰面（不扣除柱、梁所占的面积）以平方米计算。

(2) 满堂脚手架：天棚抹灰高度超过 3.60m，按室内净面积计算满堂脚手架，不扣除柱、垛、附墙烟囱所占面积。

①基本层：高度在 8m 以内计算基本层：

②增加层：高度超过 8m，每增加 2m，计算一层增加层，计算式如下：

$$\text{增加层数} = \frac{\text{室内净高 (m)} - 8\text{m}}{2\text{m}}$$

增加层数计算结果保留整数，小数在 0.6 以内舍去，在 0.6 以上进位。

③满堂脚手架高度以室内地坪面（或楼面）至天棚面或屋面板的底面为准（斜的天棚或屋面板按平均高度计算）。室内挑台栏板外侧共享空间的装饰如无满堂脚手架利用时，按地面（或楼面）至顶层栏板顶面高度乘以栏板长度以平方米计算，套相应抹灰脚手架定额。

7. 其它脚手架工程量计算规则：

(1) 外架子悬挑脚手架增加费按悬挑脚手架部分的垂直投影面积计算。

(2) 单层轻钢厂房脚手架柱梁、屋面瓦等水平结构安装按厂房水平投影面积计算，墙板、门窗、雨篷等竖向结构安装按厂房垂直投影面积计算。

(3) 高压线防护架按搭设长度以延长米计算。

(4) 金属过道防护棚按搭设水平投影面积以平方米计算。

(5) 斜道、烟囱、水塔、电梯井脚手架区别不同高度以座计算。滑升模板施工的烟囱、水塔，其脚手架费用已包括在滑模计价表内，不另计算脚手架。烟囱内壁抹灰是否搭设脚手架，按施工组织设计规定办理，费用按相应满堂脚手架执行，人工增加 20%，其余不变。

(6) 高度超过 3.60m 的贮水（油）池，其混凝土浇捣脚手架按外壁周长乘以池的壁高以平方米计算，按池壁混凝土浇捣脚手架项目执行，抹灰者按抹灰脚手架另计。

(7) 满堂支撑架搭拆按脚手钢管重量计算：使用费（包括搭设、使用和拆除时间，不计算现场囤积和转运时间）按脚手钢管重量和使用天数计算。

三、檐高超过 20m 脚手架材料增加费

(一) 综合脚手架

建筑物檐高超过 20m 可计算脚手架材料增加费。建筑物檐高超过 20m 脚手架材料增加费以建筑物超过 20m 部分建筑面积计算。

(二) 单项脚手架

建筑物檐高超过 20m 可计算脚手架材料增加费。建筑物檐高超过 20m 脚手架材料增加费同外墙脚手架计算规则，从设计室外地面起算。

20.1 脚手架

20.1.1 综合脚手架

工作内容：1. 搭、拆脚手架、上料平台、安全笆、护身栏杆和铺、翻、拆脚手板。
2. 拆除后材料场内堆放和材料场内、外运输。

计量单位：每 1m² 建筑面积

| 定 额 编 号 | | | 20-1 | | 20-2 | | 20-3 | | 20-4 | | | |
|-------------|----------|--------------|----------------|---------|----------|------|----------|------|----------------|------|-------|------|
| 项 目 | 单 位 | 单 价 | 檐高在 12m 以内 | | | | | | | | | |
| | | | 层高在 3.6m 内 | | 层高在 5m 内 | | 层高在 8m 内 | | 层高在 8m 上每增高 1m | | | |
| | | | 数量 | 合计 | 数量 | 合计 | 数量 | 合计 | 数量 | 合计 | | |
| 综合单价 | | 元 | 17.99 | | 58.30 | | 77.35 | | 12.61 | | | |
| 其中 | 人 工 费 | | 元 | | 6.56 | | 24.60 | | 31.98 | | 4.92 | |
| | 材 料 费 | | 元 | | 7.14 | | 19.62 | | 26.70 | | 5.26 | |
| | 机 械 费 | | 元 | | 1.36 | | 3.63 | | 4.99 | | 0.45 | |
| | 管 理 费 | | 元 | | 1.98 | | 7.06 | | 9.24 | | 1.34 | |
| | 利 润 | | 元 | | 0.95 | | 3.39 | | 4.44 | | 0.64 | |
| 二类工 | | 工日 | 82.00 | 0.08 | 6.56 | 0.30 | 24.60 | 0.39 | 31.98 | 0.06 | 4.92 | |
| 材 料 | 32090101 | 周转木材 | m ³ | 1850.00 | 0.001 | 1.85 | 0.002 | 3.70 | 0.003 | 5.55 | 0.001 | 1.85 |
| | 32030105 | 工具式金属脚手 | kg | 4.76 | 0.10 | 0.48 | | | | | | |
| | 32030303 | 脚手钢管 | kg | 4.29 | 0.46 | 1.97 | 1.51 | 6.48 | 2.01 | 8.62 | 0.33 | 1.42 |
| | 32030504 | 底座 | 个 | 4.80 | 0.002 | 0.01 | 0.006 | 0.03 | 0.01 | 0.05 | 0.001 | |
| | 32030513 | 脚手架扣件 | 个 | 5.70 | 0.08 | 0.46 | 0.25 | 1.43 | 0.33 | 1.88 | 0.05 | 0.29 |
| | 03570216 | 镀锌铁丝 8# | kg | 4.90 | 0.14 | 0.69 | 0.49 | 2.40 | 0.66 | 3.23 | 0.10 | 0.49 |
| | | 其它材料费 | 元 | | | 1.68 | | 5.58 | | 7.37 | | 1.21 |
| 机械 | 99070906 | 载货汽车 装载质量 4t | 台班 | 453.50 | 0.003 | 1.36 | 0.008 | 3.63 | 0.011 | 4.99 | 0.001 | 0.45 |

注：超过 8m 每增高 1m，按每增高 1m 的比例换算（不足 0.1m 按 0.1m 计算）。

工作内容：同前。

计量单位：每 1m² 建筑面积

| 定额编号 | | | 20-5 | | 20-6 | | 20-7 | | 20-8 | | |
|------|-----------------------|----------------|------------|-------|----------|-------|----------|-------|-----------------|-------|------|
| 项 目 | 单 位 | 单 价 | 檐高在 12m 以上 | | | | | | | | |
| | | | 层高在 3.6m 内 | | 层高在 5m 内 | | 层高在 8m 内 | | 层高在 8m 以上每增高 1m | | |
| | | | 数量 | 合计 | 数量 | 合计 | 数量 | 合计 | 数量 | 合计 | |
| 综合单价 | | 元 | 21.41 | | 64.02 | | 85.42 | | 14.52 | | |
| 其中 | 人工费 | 元 | 7.38 | | 26.24 | | 34.44 | | 5.74 | | |
| | 材料费 | 元 | 9.43 | | 23.10 | | 31.40 | | 6.04 | | |
| | 机械费 | 元 | 1.36 | | 3.63 | | 4.99 | | 0.45 | | |
| | 管理费 | 元 | 2.19 | | 7.47 | | 9.86 | | 1.55 | | |
| | 利润 | 元 | 1.05 | | 3.58 | | 4.73 | | 0.74 | | |
| 二类工 | | 工日 | 82.00 | 0.09 | 7.38 | 0.32 | 26.24 | 0.42 | 34.44 | 0.07 | 5.74 |
| 材 料 | 32090101 周转木材 | m ³ | 1850.00 | 0.001 | 1.85 | 0.002 | 3.70 | 0.003 | 5.55 | 0.001 | 1.85 |
| | 32030105 工具式金属脚手 | kg | 4.76 | 0.10 | 0.48 | | | | | | |
| | 32030303 脚手钢管 | kg | 4.29 | 0.76 | 3.26 | 1.97 | 8.45 | 2.62 | 11.24 | 0.43 | 1.84 |
| | 32030504 底座 | 个 | 4.80 | 0.002 | 0.01 | 0.006 | 0.03 | 0.01 | 0.05 | 0.001 | |
| | 32030513 脚手架扣件 | 个 | 5.70 | 0.13 | 0.74 | 0.32 | 1.82 | 0.43 | 2.45 | 0.07 | 0.40 |
| | 03570216 镀锌铁丝 8# | kg | 4.90 | 0.14 | 0.89 | 0.49 | 2.40 | 0.66 | 3.23 | 0.10 | 0.49 |
| | 其它材料费 | 元 | | | 2.40 | | 6.70 | | 8.88 | | 1.46 |
| 机械 | 99070906 载货汽车 载载质量 4t | 台班 | 453.50 | 0.003 | 1.36 | 0.008 | 3.63 | 0.011 | 4.99 | 0.001 | 0.45 |

注：同前。

20.1.2 单项脚手架

20.1.2.1 砌筑脚手架、外墙镶挂(贴)脚手架

工作内容：同前。

计量单位：10m²

| 定 额 编 号 | | | | 20-9 | | 20-10 | | 20-11 | | 20-12 | | | | |
|---------|----------|--------------|----------------|---------|-------|-------------|--------|-------|--------|-----------|--------|-----------|------|-------|
| 项 目 | | | | 单 位 | 单 价 | 砌 墙 脚 手 架 | | | | | | | | |
| | | | | | | 里 架 子 | | | 外 架 子 | | | | | |
| | | | | | | 高 3.60m 以 内 | | | 单 排 | | 双 排 | | | |
| | | | | | | | | | | 高 12m 以 内 | | 高 20m 以 内 | | |
| | | | | | | 数 量 | 合 计 | 数 量 | 合 计 | 数 量 | 合 计 | 数 量 | 合 计 | |
| 综 合 单 价 | | | | | 元 | 16.33 | 137.43 | | 185.31 | | 231.27 | | | |
| 其 中 | 人 工 费 | | | | 元 | 8.20 | 54.94 | | 67.24 | | 82.00 | | | |
| | 材 料 费 | | | | 元 | 3.85 | 52.84 | | 74.55 | | 100.29 | | | |
| | 机 械 费 | | | | 元 | 0.91 | 6.80 | | 13.61 | | 13.61 | | | |
| | 管 理 费 | | | | 元 | 2.28 | 15.44 | | 20.21 | | 23.90 | | | |
| | 利 润 | | | | 元 | 1.09 | 7.41 | | 9.70 | | 11.47 | | | |
| 二类工 | | | | 工日 | 82.00 | 0.10 | 8.20 | 0.67 | 54.94 | | 0.82 | 67.24 | 1.00 | 82.00 |
| 材 料 | 32090101 | 周转木材 | m ³ | 1850.00 | 0.001 | 1.85 | 0.007 | 12.95 | 0.007 | 12.95 | 0.005 | 9.25 | | |
| | 32030303 | 脚手钢管 | kg | 4.29 | | | 3.97 | 17.03 | 5.98 | 25.65 | 9.81 | 42.08 | | |
| | 32030105 | 工具式金属脚手 | kg | 4.76 | 0.29 | 1.38 | | | | | | | | |
| | 32030504 | 底座 | 个 | 4.80 | | | 0.01 | 0.05 | 0.03 | 0.14 | 0.03 | 0.14 | | |
| | 32030513 | 脚手架扣件 | 个 | 5.70 | | | 0.63 | 3.59 | 1.02 | 5.81 | 1.66 | 9.46 | | |
| | 03570216 | 镀锌铁丝 8# | kg | 4.90 | | | 1.46 | 7.15 | 1.85 | 9.07 | 1.84 | 9.02 | | |
| | | 其它材料费 | 元 | | | 0.62 | | 12.07 | | 20.93 | | 30.34 | | |
| 机 械 | 99070906 | 载货汽车 装载质量 4t | 台班 | 453.50 | 0.002 | 0.91 | 0.015 | 6.80 | 0.03 | 13.61 | 0.03 | 13.61 | | |

工作内容：同前。

计量单位：10m²

| 定额编号 | | | | 20-13 | | 20-14 | | | | |
|--------|----------|--------------|--|----------------|---------|------------|--------|-------|-------|--|
| 项 目 | | | | 单 位 | 单 价 | 外墙镶(挂)贴脚手架 | | | | |
| | | | | | | 双排外架子 | | | | |
| | | | | | | 12米以内 | | 20米以内 | | |
| | | | | | | 数量 | 合计 | 数量 | 合计 | |
| 综合单价 | | | | 元 | 161.69 | | 190.12 | | | |
| 其中 | 人工费 | | | 元 | 61.50 | | 74.62 | | | |
| | 材料费 | | | 元 | 58.79 | | 69.24 | | | |
| | 机械费 | | | 元 | 13.61 | | 13.61 | | | |
| | 管理费 | | | 元 | 18.78 | | 22.06 | | | |
| | 利润 | | | 元 | 9.01 | | 10.59 | | | |
| 二类工 | | | | 工日 | 82.00 | 0.75 | 61.50 | 0.91 | 74.62 | |
| 材 料 | 32030303 | 脚手钢管 | | kg | 4.29 | 2.99 | 12.83 | 3.92 | 16.82 | |
| | 32030504 | 底座 | | 个 | 4.80 | 0.02 | 0.10 | 0.01 | 0.05 | |
| | 32030513 | 脚手架扣件 | | 个 | 5.70 | 0.51 | 2.91 | 0.66 | 3.76 | |
| | 32090101 | 周转木材 | | m ³ | 1850.00 | 0.007 | 12.95 | 0.005 | 9.25 | |
| | 03570216 | 镀锌铁丝 8# | | kg | 4.90 | 1.85 | 9.07 | 1.84 | 9.02 | |
| | | 其它材料费 | | 元 | | | 20.93 | | 30.34 | |
| 机械 | 99070906 | 载货汽车 装载质量 4t | | 台班 | 453.50 | 0.03 | 13.61 | 0.03 | 13.61 | |

工作内容：1. 搭拆吊篮、维护。

2. 加工、油漆、安装悬挑型钢。

3. 拆除后材料场内堆放和材料场内、外运输。

计量单位：表中所示

| 定额编号 | | | | 20-15 | | 20-16 | | 20-17 | | | |
|------------------|----------|--------------|--|------------------|---------|------------|--------|-------|--------|--------------|-------|
| 项 目 | | | | 单 位 | 单 价 | 外墙镶(挂)贴脚手架 | | | | | |
| | | | | | | 吊篮脚手架 | | | | | |
| | | | | | | 使用费 | | 安拆费 | | 悬挑脚手架 增加费 | |
| 10m ² | | 台次 | | 10m ² | | | | | | | |
| | | | | | | 数量 | 合计 | 数量 | 合计 | | |
| 综合单价 | | | | 元 | 121.00 | | 808.35 | | 38.07 | | |
| 其中 | 人工费 | | | 元 | 18.86 | | 392.78 | | 4.92 | | |
| | 材料费 | | | 元 | — | | 1.85 | | 26.73 | | |
| | 机械费 | | | 元 | 69.46 | | 195.91 | | 3.36 | | |
| | 管理费 | | | 元 | 22.08 | | 147.17 | | 2.07 | | |
| | 利润 | | | 元 | 10.60 | | 70.64 | | 0.99 | | |
| 二类工 | | | | 工日 | 82.00 | 0.23 | 18.86 | 4.79 | 392.78 | 0.06 | 4.92 |
| 材 料 | 32090101 | 周转木材 | | m ³ | 1850.00 | | | 0.001 | 1.85 | | |
| | 01270101 | 型钢 | | kg | 4.08 | | | | | 5.13 | 20.93 |
| | | 其它材料费 | | 元 | | | | | | | 5.80 |
| 机 械 | 99370720 | 电动吊篮 | | 台班 | 69.46 | 1.00 | 69.46 | | | | |
| | 99070906 | 载货汽车 装载质量 4t | | 台班 | 453.50 | | | 0.432 | 195.91 | 0.003 | 1.36 |
| | | 其它机械费 | | 元 | | | | | | | 2.00 |

20.1.2.2 斜道

工作内容：1. 搭、拆脚手架、上料平台、安全笆、护身栏杆和铺、翻、拆脚手板。
2. 拆除后材料场内堆放和材料场内、外运输。

计量单位：座

| 定 额 编 号 | | | | 20-18 | | 20-19 | | | |
|-------------|----------|--------------|----------------|--------|---------|----------|---------|----------|---------|
| 项 目 | | | | 单 位 | 单 价 | 斜 道 | | | |
| | | | | | | 高 12m 以内 | | 高 20m 以内 | |
| | | | | | | 数 量 | 合 计 | 数 量 | 合 计 |
| 综合单价 | | | | 元 | 1842.69 | | 4768.27 | | |
| 其 中 | 人 工 费 | | | 元 | 501.84 | | 1227.54 | | |
| | 材 料 费 | | | 元 | 912.85 | | 2620.56 | | |
| | 机 械 费 | | | 元 | 176.87 | | 340.13 | | |
| | 管 理 费 | | | 元 | 169.68 | | 391.92 | | |
| | 利 润 | | | 元 | 81.45 | | 188.12 | | |
| 二类工 | | | | 工日 | 82.00 | 6.12 | 501.84 | 14.97 | 1227.54 |
| 材 料 | 32030303 | 脚手钢管 | kg | 4.29 | 83.22 | 357.01 | 259.00 | 1111.11 | |
| | 32030504 | 底座 | 个 | 4.80 | 0.33 | 1.58 | 0.55 | 2.64 | |
| | 32030513 | 脚手架扣件 | 个 | 5.70 | 16.46 | 93.82 | 53.71 | 306.15 | |
| | 32030704 | 竹笆片 | m ² | 8.04 | 15.68 | 126.07 | 52.30 | 420.49 | |
| | 03570216 | 镀锌铁丝 8# | kg | 4.90 | 1.06 | 5.19 | 2.13 | 10.44 | |
| | | 其它材料费 | 元 | | | 329.18 | | 769.73 | |
| 机械 | 99070906 | 载货汽车 装载质量 4t | 台班 | 453.50 | 0.39 | 176.87 | 0.75 | 340.13 | |

注：斜道只用于行走(不运送材料)，其费用按斜道基价乘以系数0.6。

20.1.2.3 满堂脚手架、抹灰脚手架

工作内容：同前。

计量单位：10m²

| 定 额 编 号 | | | | 20-20 | | 20-21 | | 20-22 | | | |
|-------------|----------|--------------|----------------|---------|--------|-----------|--------|---------|--------|-------------------|-------|
| 项 目 | | | | 单 位 | 单 价 | 满 堂 脚 手 架 | | | | | |
| | | | | | | 基 本 层 | | | | 增 加 层 | |
| | | | | | | 高 5m 以内 | | 高 8m 以内 | | 高 8m 以上 每增加 2m | |
| | | | | | | 数 量 | 合 计 | 数 量 | 合 计 | 数 量 | 合 计 |
| 综合单价 | | | | 元 | 156.85 | | 196.80 | | 44.54 | | |
| 其 中 | 人 工 费 | | | 元 | 82.00 | | 103.32 | | 24.60 | | |
| | 材 料 费 | | | 元 | 29.60 | | 36.61 | | 7.11 | | |
| | 机 械 费 | | | 元 | 10.88 | | 13.61 | | 2.72 | | |
| | 管 理 费 | | | 元 | 23.22 | | 29.23 | | 6.83 | | |
| | 利 润 | | | 元 | 11.15 | | 14.03 | | 3.28 | | |
| 二类工 | | | | 工日 | 82.00 | 1.00 | 82.00 | 1.26 | 103.32 | 0.30 | 24.60 |
| 材 料 | 32030303 | 脚手钢管 | kg | 4.29 | 1.41 | 6.05 | 1.76 | 7.55 | 0.49 | 2.10 | |
| | 32030504 | 底座 | 个 | 4.80 | 0.01 | 0.05 | 0.02 | 0.10 | | | |
| | 32030513 | 脚手架扣件 | 个 | 5.70 | 0.20 | 1.14 | 0.25 | 1.43 | 0.07 | 0.40 | |
| | 32090101 | 周转木材 | m ³ | 1850.00 | 0.005 | 9.25 | 0.006 | 11.10 | | | |
| | 03570216 | 镀锌铁丝 8# | kg | 4.90 | 0.26 | 1.27 | 0.33 | 1.62 | | | |
| | | 其它材料费 | 元 | | | 11.84 | | 14.81 | | 4.61 | |
| 机械 | 99070906 | 载货汽车 装载质量 4t | 台班 | 453.50 | 0.024 | 10.88 | 0.03 | 13.61 | 0.006 | 2.72 | |

注：单独用于天棚抹灰的满堂脚手架按相应定额子目乘以系数0.7。

工作内容：同前。

计量单位：10m²

| 定额编号 | | | 20-23 | | 20-24 | | 20-25 | | |
|--------|-----------------------|----------------|------------|--------|---------------|-------|--------|-------|-------|
| 项 目 | 单 位 | 单 价 | 抹灰脚手架 | | | | | | |
| | | | 高在 3.60m 内 | | 高超过 3.60m, 在: | | | | |
| | | | | | 5m 以内 | | 12m 以内 | | |
| | | | 数量 | 合计 | 数量 | 合计 | 数量 | 合计 | |
| 综合单价 | | 元 | 3.90 | | 95.08 | | 123.88 | | |
| 其中 | 人工费 | 元 | 0.82 | | 47.56 | | 54.12 | | |
| | 材料费 | 元 | 1.53 | | 16.88 | | 34.83 | | |
| | 机械费 | 元 | 0.91 | | 9.52 | | 10.88 | | |
| | 管理费 | 元 | 0.43 | | 14.27 | | 16.25 | | |
| | 利润 | 元 | 0.21 | | 6.85 | | 7.80 | | |
| 二类工 | | 工日 | 82.00 | 0.01 | 0.82 | 0.58 | 47.56 | 0.66 | 54.12 |
| 材 料 | 32030105 工具式金属脚手 | kg | 4.76 | 0.167 | 0.79 | | | | |
| | 32030303 脚手钢管 | kg | 4.29 | | | 1.20 | 5.15 | 2.39 | 10.25 |
| | 32090101 周转木材 | m ³ | 1850.00 | 0.0004 | 0.74 | 0.001 | 1.85 | 0.003 | 5.55 |
| | 32030504 底座 | 个 | 4.80 | | | 0.006 | 0.03 | 0.01 | 0.05 |
| | 32030513 脚手架扣件 | 个 | 5.70 | | | 0.204 | 1.16 | 0.41 | 2.34 |
| | 03570216 镀锌铁丝 8# | kg | 4.90 | | | 0.93 | 4.56 | 1.85 | 9.07 |
| | 其它材料费 | 元 | | | | | 4.13 | | 7.57 |
| 机械 | 99070906 载货汽车 装载质量 4t | 台班 | 453.50 | 0.002 | 0.91 | 0.021 | 9.52 | 0.024 | 10.88 |

注：1. 抹灰脚手架搭设高度在 12m 以上时，高度每增加 1m，按 12m 以内定额子目基价乘以系数 1.05 进行递增。

2. 单独用于内墙粘贴、干挂花岗岩(大理石)的脚手架按抹灰脚手架执行，其中材料费柱面项目乘以系数 0.6，其它项目乘以系数 0.3。

工作内容：1. 搭、拆脚手架、上料平台、安全笆、护身栏杆和铺、翻、拆脚手板。
2. 拆除后材料场内堆放和材料场内、外运输。

计量单位：表中所示

| 定额编号 | | | 20-26 | | 20-27 | | 20-28 | | | |
|--------|----------|--------------|--|---------|-------|--------|------------|--------|-------|-------|
| 项 目 | 单 位 | 单 价 | 高在 3.6m 以上 单独 柱、梁、墙、 油(水)池壁 混凝土浇筑 脚手架 | | 满堂支撑架 | | | | | |
| | | | | | 搭设、拆除 | | 使用费 | | | |
| | | | 10m ² | | t | | 每 t · 10 天 | | | |
| | | | 数量 | 合计 | 数量 | 合计 | 数量 | 合计 | | |
| 综合单价 | | | 元 | 36.16 | | 559.49 | | 45.89 | | |
| 其中 | 人工费 | | 元 | 14.76 | | 390.32 | | — | | |
| | 材料费 | | 元 | 11.60 | | 12.32 | | 45.89 | | |
| | 机械费 | | 元 | 3.17 | | 9.07 | | — | | |
| | 管理费 | | 元 | 4.48 | | 99.85 | | — | | |
| | 利润 | | 元 | 2.15 | | 47.93 | | — | | |
| 二类工 | | | 工日 | 82.00 | 0.18 | 14.76 | 4.76 | 390.32 | | |
| 材 料 | 32090101 | 周转木材 | m ³ | 1850.00 | 0.002 | 3.70 | | | 0.009 | 16.65 |
| | 32030303 | 脚手钢管 | kg | 4.29 | 0.71 | 3.05 | | | 2.63 | 11.28 |
| | 32030513 | 脚手架扣件 | 个 | 5.70 | 0.08 | 0.46 | | | 0.37 | 2.11 |
| | 03570216 | 镀锌铁丝 8# | kg | 4.90 | 0.10 | 0.49 | 1.42 | 6.96 | | |
| | 32030504 | 底座 | 个 | 4.80 | | | | | 0.03 | 0.14 |
| | | 其它材料费 | 元 | | | 3.90 | | 5.36 | | 15.71 |
| 机械 | 99070906 | 载货汽车 装载质量 4t | 台班 | 453.50 | 0.007 | 3.17 | 0.02 | 9.07 | | |

注：1. 20-26 子目包括支模、扎钢筋所用的脚手架在内。

2. 满堂支撑架使用费中已考虑脚手板，如现场支撑架顶为拼装等需满铺木板时，费用应另计，使用寿命按 42 个月考虑，按实际使用时间摊销，残值按 10% 考虑。

20.1.2.4 单层轻钢厂房脚手架

工作内容：1. 钢柱、梁、屋面瓦、墙板、门窗、雨篷、天沟等构件安装、油漆找补等搭设、拆除脚手架；
2. 拆除后的材料场内堆放和材料场内、外运输。

计量单位：10m²

| 定 额 编 号 | | | | 20-29 | | 20-30 | | 20-31 | | 20-32 | | | |
|---------|----------|--------------|----|--------|-------|-----------|-------|-------|-------|---------------|-------|------|-------|
| 项 目 | | | | 单 位 | 单 价 | 单层轻钢厂房脚手架 | | | | | | | |
| | | | | | | 柱梁安装 | | 屋面瓦安装 | | 墙板、门窗、雨篷等其它安装 | | | |
| | | | | | | | | | | 单层墙板 | | 双层墙板 | |
| | | | | | 数量 | 合计 | 数量 | 合计 | 数量 | 合计 | 数量 | 合计 | |
| 综合单价 | | | | 元 | 27.61 | | 11.00 | | 15.29 | | 22.99 | | |
| 其 中 | 人 工 费 | | | 元 | 17.22 | | 4.92 | | 8.20 | | 13.12 | | |
| | 材 料 费 | | | 元 | 1.54 | | 1.78 | | 1.58 | | 2.54 | | |
| | 机 械 费 | | | 元 | 1.81 | | 1.81 | | 1.81 | | 1.81 | | |
| | 管 理 费 | | | 元 | 4.76 | | 1.68 | | 2.50 | | 3.73 | | |
| | 利 润 | | | 元 | 2.28 | | 0.81 | | 1.20 | | 1.79 | | |
| 二类工 | | | | 工日 | 82.00 | 0.21 | 17.22 | 0.06 | 4.92 | 0.10 | 8.20 | 0.16 | 13.12 |
| 材 料 | 32030303 | 脚手钢管 | kg | 4.29 | 0.04 | 0.17 | 0.05 | 0.21 | 0.02 | 0.09 | 0.04 | 0.17 | |
| | 32030513 | 脚手架扣件 | 个 | 5.70 | 0.017 | 0.10 | 0.013 | 0.07 | 0.007 | 0.04 | 0.014 | 0.08 | |
| | 01270101 | 型钢 | kg | 4.08 | | | 0.02 | 0.08 | 0.02 | 0.08 | 0.04 | 0.16 | |
| | 32030105 | 工具式金属脚手 | kg | 4.76 | | | | | 0.015 | 0.07 | 0.015 | 0.07 | |
| | | 其它材料费 | 元 | | 1.27 | | 1.42 | | 1.30 | | 2.06 | | |
| 机械 | 99070906 | 载货汽车 装载质量 4t | 台班 | 453.50 | 0.004 | 1.81 | 0.004 | 1.81 | 0.004 | 1.81 | 0.004 | 1.81 | |

20.1.2.5 高压线防护架、烟囱、水塔脚手架、金属过道防护棚

- 工作内容：1. 挖地锚或打缆风桩、拉缆风绳。
 2. 搭拆脚手架、上料台、护身栏杆及铺、翻、拆脚手板。
 3. 拆除后材料场内堆放和材料场内、外运输。

计量单位：表中所示

| 定 额 编 号 | | | | 20-33 | | 20-34 | | 20-35 | | 20-36 | | |
|---------|----------|--------------|----------------|---------|----------------|--------|---------|---------|---------|---------|----------|---------|
| 项 目 | | | 单 位 | 单 价 | 高压线防护架 | | | | | | | |
| | | | | | 烟囱、水塔脚手架(高m以内) | | | | | | | |
| | | | | | 10m | | 座 | | | | | |
| | | | | | 数量 | 合计 | 数量 | 合计 | 数量 | 合计 | 数量 | 合计 |
| 综合单价 | | | | 元 | 1278.52 | | 2870.92 | | 6139.93 | | 13075.14 | |
| 其中 | 人工费 | | | 元 | 372.28 | | 1133.24 | | 2516.58 | | 5966.32 | |
| | 材料费 | | | 元 | 582.11 | | 877.25 | | 1822.40 | | 3621.42 | |
| | 机械费 | | | 元 | 136.05 | | 321.99 | | 634.90 | | 934.21 | |
| | 管理费 | | | 元 | 127.08 | | 363.81 | | 787.87 | | 1725.13 | |
| | 利润 | | | 元 | 61.00 | | 174.63 | | 378.18 | | 828.06 | |
| 二类工 | | | 工日 | 82.00 | 4.54 | 372.28 | 13.82 | 1133.24 | 30.69 | 2516.58 | 72.76 | 5966.32 |
| 材 料 | 05310100 | 毛竹 | 根 | 12.00 | 28.11 | 337.32 | | | | | | |
| | 32030303 | 脚手钢管 | kg | 4.29 | | | 48.20 | 206.78 | 98.36 | 421.96 | 218.89 | 939.04 |
| | 05350703 | 竹蔑 | 百根 | 4.10 | 16.09 | 65.97 | | | | | | |
| | 32030504 | 底座 | 个 | 4.80 | | | 0.26 | 1.25 | 0.26 | 1.25 | 0.38 | 1.82 |
| | 32030704 | 竹笆片 | m ² | 8.04 | 11.46 | 92.14 | | | | | | |
| | 32030513 | 脚手架扣件 | 个 | 5.70 | | | 6.91 | 39.39 | 14.81 | 84.42 | 33.71 | 192.15 |
| | 32090101 | 周转木材 | m ³ | 1850.00 | | | 0.02 | 37.00 | 0.02 | 37.00 | 0.03 | 55.50 |
| | 03570216 | 镀锌铁丝 8# | kg | 4.90 | | | 33.70 | 165.13 | 73.91 | 362.16 | 146.67 | 718.68 |
| | 其它材料费 | | 元 | | 86.68 | | | 427.70 | | 915.61 | | 1714.23 |
| 机械 | 99070906 | 载货汽车 装载质量 4t | 台班 | 453.50 | 0.30 | 136.05 | 0.71 | 321.99 | 1.40 | 634.90 | 2.06 | 934.21 |

- 注：1. 高压线防护架是按宽5m、高13m为准，如高、宽度不同时，可按比例换算。施工期按5个月计算，每增减1个月，每10m增减费用116.42元。
 2. 烟囱、水塔高度30m以下，下口直径按5m计算；30m以上，下口直径按8m计算。如直径大于5m或8m，每增加直径1m按其相应基价乘以系数1.1。

工作内容：同前。

计量单位：座

| 定额编号 | | | 20-37 | | 20-38 | | 20-39 | | | |
|------|----------|--------------|----------------|----------|----------------|----------|--------|----------|---------|----------|
| 项 目 | | | 单 位 | 单 价 | 烟囱、水塔脚手架(高m以内) | | | | | |
| | | | | | 40 | | 50 | | 60 | |
| | | | | | 数量 | 合计 | 数量 | 合计 | 数量 | 合计 |
| 综合单价 | | | 元 | 22408.65 | | 32509.97 | | 52633.15 | | |
| 其中 | 人工费 | | 元 | 9966.28 | | 14909.24 | | 23866.10 | | |
| | 材料费 | | 元 | 6325.57 | | 9120.73 | | 15189.90 | | |
| | 机械费 | | 元 | 1773.19 | | 2163.20 | | 3464.74 | | |
| | 管理费 | | 元 | 2934.87 | | 4268.11 | | 6832.71 | | |
| | 利 润 | | 元 | 1408.74 | | 2048.69 | | 3279.70 | | |
| 二类工 | | | 工日 | 82.00 | 121.54 | 9966.28 | 181.82 | 14909.24 | 291.05 | 23866.10 |
| 材 料 | 32030303 | 脚手钢管 | kg | 4.29 | 416.59 | 1787.17 | 686.04 | 2943.11 | 1097.70 | 4709.13 |
| | 32030504 | 底座 | 个 | 4.80 | 0.54 | 2.59 | 0.73 | 3.50 | 1.17 | 5.62 |
| | 32030513 | 脚手架扣件 | 个 | 5.70 | 65.86 | 375.40 | 107.80 | 614.46 | 172.48 | 983.14 |
| | 32090101 | 周转木材 | m ³ | 1850.00 | 0.043 | 79.55 | 0.058 | 107.30 | 0.093 | 172.05 |
| | 03570216 | 镀锌铁丝 8# | kg | 4.90 | 241.54 | 1183.55 | 327.98 | 1607.10 | 564.31 | 2765.12 |
| | | 其它材料费 | 元 | | | 2897.31 | | 3845.25 | | 6554.84 |
| 机械 | 99070906 | 载货汽车 装载质量 4t | 台班 | 453.50 | 3.91 | 1773.19 | 4.77 | 2163.20 | 7.64 | 3464.74 |

注：烟囱、水塔高度 30m 以下，下口直径按 5m 计算；30m 以上，下口直径按 8m 计算，如直径大于 5m 或 8m，每增加直径 1m 按其相应基价乘以系数 1.1。

工作内容：同前。

计量单位：10m²

| 定额编号 | | | 20-40 | | 20-41 | | | |
|------|----------|--------------|----------------|--------|---------|-------|----------|------|
| 项 目 | | | 单 位 | 单 价 | 金属过道防护棚 | | | |
| | | | | | 工期 5 个月 | | 每增减 1 个月 | |
| | | | | | 数量 | 合计 | 数量 | 合计 |
| 综合单价 | | | 元 | 175.21 | | 15.61 | | |
| 其中 | 人工费 | | 元 | 78.72 | | — | | |
| | 材料费 | | 元 | 58.05 | | 12.50 | | |
| | 机械费 | | 元 | 6.80 | | 2.27 | | |
| | 管理费 | | 元 | 21.38 | | 0.57 | | |
| | 利 润 | | 元 | 10.26 | | 0.27 | | |
| 二类工 | | | 工日 | 82.00 | 0.96 | 78.72 | | |
| 材 料 | 32030303 | 脚手钢管 | kg | 4.29 | 6.62 | 28.40 | 1.32 | 5.66 |
| | 32030504 | 底座 | 个 | 4.80 | 0.05 | 0.24 | 0.01 | 0.05 |
| | 32030513 | 脚手架扣件 | 个 | 5.70 | 0.86 | 4.90 | 0.17 | 0.97 |
| | 32030704 | 竹笆片 | m ² | 8.04 | 2.29 | 18.41 | 0.46 | 3.70 |
| | 03570216 | 镀锌铁丝 8# | kg | 4.90 | 0.20 | 0.98 | 0.04 | 0.20 |
| | | 其它材料费 | 元 | | | 5.12 | | 1.92 |
| 机械 | 99070906 | 载货汽车 装载质量 4t | 台班 | 453.50 | 0.015 | 6.80 | 0.005 | 2.27 |

注：1. 金属过道棚以一面利用外脚手架计算，如搭设独立防护棚，乘以系数 1.13。

2. 金属过道棚以铺单层竹笆片计算，如施工高层建筑搭设双层竹笆片，则每 10m² 增加 148.79 元。施工期每增减一个月每 10m² 增减费用 14.99 元。

20.1.2.6 电梯井字架

工作内容：平土、安装底座、搭设、拆除脚手架等。

计量单位：座

| 定额编号 | | | 20-42 | | 20-43 | | 20-44 | | 20-45 | | | |
|------|----------|--------------|----------------|---------|-----------|---------|-------|---------|--------|---------|--------|---------|
| 项 目 | | | 单 位 | 单 价 | 电梯井字架 | | | | | | | |
| | | | | | 搭设高度(m以内) | | | | | | | |
| | | | | | 20 | | 30 | | 40 | | 50 | |
| | | | | | 数量 | 合计 | 数量 | 合计 | 数量 | 合计 | 数量 | 合计 |
| 综合单价 | | | 元 | 1303.29 | | 2210.82 | | 3486.26 | | 4910.13 | | |
| 其中 | 人工费 | | 元 | 714.22 | | 1098.80 | | 1617.04 | | 2371.44 | | |
| | 材料费 | | 元 | 287.53 | | 618.49 | | 1165.28 | | 1536.99 | | |
| | 机械费 | | 元 | 27.21 | | 63.49 | | 77.10 | | 90.70 | | |
| | 管理费 | | 元 | 185.36 | | 290.57 | | 423.54 | | 615.54 | | |
| | 利润 | | 元 | 88.97 | | 139.47 | | 203.30 | | 295.46 | | |
| 二类工 | | | 工日 | 82.00 | 8.71 | 714.22 | 13.40 | 1098.80 | 19.72 | 1617.04 | 28.92 | 2371.44 |
| 材料 | 32090101 | 周转木材 | m ³ | 1850.00 | 0.039 | 72.15 | 0.078 | 144.30 | 0.119 | 220.15 | 0.158 | 292.30 |
| | 32030303 | 脚手钢管 | kg | 4.29 | 36.26 | 155.56 | 81.61 | 350.11 | 157.87 | 677.26 | 210.88 | 904.68 |
| | 32030504 | 底座 | 个 | 4.80 | 0.19 | 0.91 | 0.25 | 1.20 | 0.38 | 1.82 | 0.38 | 1.82 |
| | 32030513 | 脚手架扣件 | 个 | 5.70 | 5.04 | 28.73 | 9.88 | 56.32 | 25.27 | 144.04 | 32.30 | 184.11 |
| | | 其它材料费 | 元 | | | 30.18 | | 66.55 | | 123.01 | | 154.08 |
| 机械 | 99070906 | 载货汽车 装载质量 4t | 台班 | 453.50 | 0.06 | 27.21 | 0.14 | 63.49 | 0.17 | 77.10 | 0.20 | 90.70 |

工作内容：同前。

计量单位：座

| 定额编号 | | | 20-46 | | 20-47 | | 20-48 | | | |
|------|----------|--------------|----------------|---------|-----------|----------|--------|----------|--------|---------|
| 项 目 | | | 单 位 | 单 价 | 电梯井字架 | | | | | |
| | | | | | 搭设高度(m以内) | | | | | |
| | | | | | 60 | | 80 | | 100 | |
| | | | | | 数量 | 合计 | 数量 | 合计 | 数量 | 合计 |
| 综合单价 | | | 元 | 7394.84 | | 11003.44 | | 17004.72 | | |
| 其中 | 人工费 | | 元 | 3223.42 | | 5229.96 | | 7399.68 | | |
| | 材料费 | | 元 | 2835.85 | | 3676.86 | | 6637.27 | | |
| | 机械费 | | 元 | 104.31 | | 117.91 | | 167.80 | | |
| | 管理费 | | 元 | 831.93 | | 1336.97 | | 1891.87 | | |
| | 利润 | | 元 | 399.33 | | 641.74 | | 908.10 | | |
| 二类工 | | | 工日 | 82.00 | 39.31 | 3223.42 | 63.78 | 5229.96 | 90.24 | 7399.68 |
| 材料 | 32090101 | 周转木材 | m ³ | 1850.00 | 0.296 | 547.60 | 0.357 | 660.45 | 0.633 | 1171.05 |
| | 32030303 | 脚手钢管 | kg | 4.29 | 388.80 | 1667.95 | 522.20 | 2240.24 | 919.58 | 3945.00 |
| | 32030504 | 底座 | 个 | 4.80 | 1.14 | 5.47 | 1.14 | 5.47 | 1.52 | 7.30 |
| | 32030513 | 脚手架扣件 | 个 | 5.70 | 61.56 | 350.89 | 82.65 | 471.11 | 160.36 | 914.05 |
| | | 其它材料费 | 元 | | | 263.94 | | 299.59 | | 599.87 |
| 机械 | 99070906 | 载货汽车 装载质量 4t | 台班 | 453.50 | 0.23 | 104.31 | 0.26 | 117.91 | 0.37 | 167.80 |

20.2 建筑物檐高超 20m 脚手架材料增加费

20.2.1 综合脚手架

计量单位：每 1m² 建筑面积

| 定 额 编 号 | | | | 20-49 | | 20-50 | | 20-51 | | 20-52 | | |
|----------------|----------|-------|-----|-------|---------------|-------|-------|-------|-------|-------|-------|------|
| 项 目 | | | 单 位 | 单 价 | 建 筑 物 檐 高 (m) | | | | | | | |
| | | | | | 20~30 | | 20~40 | | 20~50 | | 20~60 | |
| | | | | | 数 量 | 合 计 | 数 量 | 合 计 | 数 量 | 合 计 | 数 量 | 合 计 |
| 综 合 单 价 | | | | 元 | 9.05 | | 10.05 | | 11.17 | | 12.32 | |
| 其 中 | 人 工 费 | | | 元 | — | | — | | — | | — | |
| | 材 料 费 | | | 元 | 9.05 | | 10.05 | | 11.17 | | 12.32 | |
| | 机 械 费 | | | 元 | — | | — | | — | | — | |
| | 管 理 费 | | | 元 | — | | — | | — | | — | |
| | 利 润 | | | 元 | — | | — | | — | | — | |
| 材 料 | 32030303 | 脚手钢管 | kg | 4.29 | 0.69 | 2.96 | 0.88 | 3.78 | 1.09 | 4.68 | 1.32 | 5.66 |
| | 32030504 | 底座 | 个 | 4.80 | 0.002 | 0.01 | 0.003 | 0.01 | 0.003 | 0.01 | 0.003 | 0.01 |
| | 32030513 | 脚手架扣件 | 个 | 5.70 | 0.12 | 0.68 | 0.15 | 0.86 | 0.19 | 1.08 | 0.22 | 1.25 |
| | | 其它材料费 | 元 | | | 5.40 | | 5.40 | | 5.40 | | 5.40 |

注：层高超过 3.6m 时，每增高 1m (不足 0.1m 按 0.1m 计算) 按定额的 20% 计算，高度不同时按比例调整。

计量单位：每 1m² 建筑面积

| 定 额 编 号 | | | | 20-53 | | 20-54 | | 20-55 | | 20-56 | | |
|----------------|----------|-------|-----|-------|---------------|-------|-------|-------|-------|-------|--------|------|
| 项 目 | | | 单 位 | 单 价 | 建 筑 物 檐 高 (m) | | | | | | | |
| | | | | | 20~70 | | 20~80 | | 20~90 | | 20~100 | |
| | | | | | 数 量 | 合 计 | 数 量 | 合 计 | 数 量 | 合 计 | 数 量 | 合 计 |
| 综 合 单 价 | | | | 元 | 13.51 | | 14.68 | | 15.99 | | 17.17 | |
| 其 中 | 人 工 费 | | | 元 | — | | — | | — | | — | |
| | 材 料 费 | | | 元 | 13.51 | | 14.68 | | 15.99 | | 17.17 | |
| | 机 械 费 | | | 元 | — | | — | | — | | — | |
| | 管 理 费 | | | 元 | — | | — | | — | | — | |
| | 利 润 | | | 元 | — | | — | | — | | — | |
| 材 料 | 32030303 | 脚手钢管 | kg | 4.29 | 1.54 | 6.61 | 1.76 | 7.55 | 2.01 | 8.62 | 2.23 | 9.57 |
| | 32030504 | 底座 | 个 | 4.80 | 0.004 | 0.02 | 0.005 | 0.02 | 0.006 | 0.03 | 0.007 | 0.03 |
| | 32030513 | 脚手架扣件 | 个 | 5.70 | 0.26 | 1.48 | 0.30 | 1.71 | 0.34 | 1.94 | 0.38 | 2.17 |
| | | 其它材料费 | 元 | | | 5.40 | | 5.40 | | 5.40 | | 5.40 |

注：同前。

计量单位：每 1m² 建筑面积

| 定额编号 | | | | 20-57 | | 20-58 | | 20-59 | | |
|--------|----------|-------|-----|-------|----------|-------|--------|-------|--------|-------|
| 项 目 | | | 单 位 | 单 价 | 建筑物檐高(m) | | | | | |
| | | | | | 20~110 | | 20~120 | | 20~130 | |
| | | | | | 数量 | 合计 | 数量 | 合计 | 数量 | 合计 |
| 综合单价 | | | | 元 | 18.24 | | 19.60 | | 20.67 | |
| 其中 | 人工费 | | | 元 | — | | — | | — | |
| | 材料费 | | | 元 | 18.24 | | 19.60 | | 20.67 | |
| | 机械费 | | | 元 | — | | — | | — | |
| | 管理费 | | | 元 | — | | — | | — | |
| | 利 润 | | | 元 | — | | — | | — | |
| 材 料 | 32030303 | 脚手钢管 | kg | 4.29 | 2.44 | 10.47 | 2.69 | 11.54 | 2.90 | 12.44 |
| | 32030504 | 底座 | 个 | 4.80 | 0.007 | 0.03 | 0.008 | 0.04 | 0.009 | 0.04 |
| | 32030513 | 脚手架扣件 | 个 | 5.70 | 0.41 | 2.34 | 0.46 | 2.62 | 0.49 | 2.79 |
| | | 其它材料费 | 元 | | | 5.40 | | 5.40 | | 5.40 |

注：同前。

计量单位：每 1m² 建筑面积

| 定额编号 | | | | 20-60 | | 20-61 | | 20-62 | | |
|--------|----------|-------|-----|-------|----------|-------|--------|-------|--------|-------|
| 项 目 | | | 单 位 | 单 价 | 建筑物檐高(m) | | | | | |
| | | | | | 20~140 | | 20~150 | | 20~160 | |
| | | | | | 数量 | 合计 | 数量 | 合计 | 数量 | 合计 |
| 综合单价 | | | | 元 | 21.90 | | 23.11 | | 24.29 | |
| 其中 | 人工费 | | | 元 | — | | — | | — | |
| | 材料费 | | | 元 | 21.90 | | 23.11 | | 24.29 | |
| | 机械费 | | | 元 | — | | — | | — | |
| | 管理费 | | | 元 | — | | — | | — | |
| | 利 润 | | | 元 | — | | — | | — | |
| 材 料 | 32030303 | 脚手钢管 | kg | 4.29 | 3.13 | 13.43 | 3.36 | 14.41 | 3.58 | 15.38 |
| | 32030504 | 底座 | 个 | 4.80 | 0.01 | 0.05 | 0.01 | 0.05 | 0.01 | 0.05 |
| | 32030513 | 脚手架扣件 | 个 | 5.70 | 0.53 | 3.02 | 0.57 | 3.25 | 0.61 | 3.48 |
| | | 其它材料费 | 元 | | | 5.40 | | 5.40 | | 5.40 |

注：同前。

计量单位：每 1m²建筑面积

| 定额编号 | | | | 20-63 | | 20-64 | | |
|--------|----------|-------|-----|-------|----------|-------|--------|-------|
| 项 目 | | | 单 位 | 单 价 | 建筑物檐高(m) | | | |
| | | | | | 20~170 | | 20~180 | |
| | | | | | 数量 | 合计 | 数量 | 合计 |
| 综合单价 | | | | 元 | 25.40 | | 26.76 | |
| 其中 | 人工费 | | | 元 | — | | — | |
| | 材料费 | | | 元 | 25.40 | | 26.76 | |
| | 机械费 | | | 元 | — | | — | |
| | 管理费 | | | 元 | — | | — | |
| | 利润 | | | 元 | — | | — | |
| 材 料 | 32030303 | 脚手钢管 | kg | 4.29 | 3.80 | 16.30 | 4.05 | 17.37 |
| | 32030504 | 底座 | 个 | 4.80 | 0.011 | 0.05 | 0.012 | 0.06 |
| | 32030513 | 脚手架扣件 | 个 | 5.70 | 0.64 | 3.65 | 0.69 | 3.93 |
| | | 其它材料费 | 元 | | | 5.40 | | 5.40 |

注：同前。

计量单位：每 1m²建筑面积

| 定额编号 | | | | 20-65 | | 20-66 | | |
|--------|----------|-------|-----|-------|----------|-------|--------|-------|
| 项 目 | | | 单 位 | 单 价 | 建筑物檐高(m) | | | |
| | | | | | 20~190 | | 20~200 | |
| | | | | | 数量 | 合计 | 数量 | 合计 |
| 综合单价 | | | | 元 | 27.84 | | 28.92 | |
| 其中 | 人工费 | | | 元 | — | | — | |
| | 材料费 | | | 元 | 27.84 | | 28.92 | |
| | 机械费 | | | 元 | — | | — | |
| | 管理费 | | | 元 | — | | — | |
| | 利润 | | | 元 | — | | — | |
| 材 料 | 32030303 | 脚手钢管 | kg | 4.29 | 4.26 | 18.28 | 4.46 | 19.13 |
| | 32030504 | 底座 | 个 | 4.80 | 0.013 | 0.06 | 0.013 | 0.06 |
| | 32030513 | 脚手架扣件 | 个 | 5.70 | 0.72 | 4.10 | 0.76 | 4.33 |
| | | 其它材料费 | 元 | | | 5.40 | | 5.40 |

注：同前。

20.2.2 单项脚手架

20.2.2.1 建筑物檐高超 20m 砌墙脚手架材料增加费

计量单位: 10m²

| 定 额 编 号 | | | | 20-67 | | 20-68 | | 20-69 | | 20-70 | | |
|----------------|----------|-------|-----|-------|-------------|-------|-------|-------|-------|-------|-------|-------|
| 项 目 | | | 单 位 | 单 价 | 建筑物檐高(m) 以内 | | | | | | | |
| | | | | | 30 | | 40 | | 50 | | 60 | |
| | | | | | 数量 | 合计 | 数量 | 合计 | 数量 | 合计 | 数量 | 合计 |
| 综 合 单 价 | | | | 元 | 20.64 | | 36.60 | | 52.51 | | 68.46 | |
| 其 中 | 人 工 费 | | | 元 | — | | — | | — | | — | |
| | 材 料 费 | | | 元 | 20.64 | | 36.60 | | 52.51 | | 68.46 | |
| | 机 械 费 | | | 元 | — | | — | | — | | — | |
| | 管 理 费 | | | 元 | — | | — | | — | | — | |
| | 利 润 | | | 元 | — | | — | | — | | — | |
| 材 料 | 32030303 | 脚手钢管 | kg | 4.29 | 2.30 | 9.87 | 5.33 | 22.87 | 8.35 | 35.82 | 11.38 | 48.82 |
| | 32030504 | 底座 | 个 | 4.80 | 0.01 | 0.05 | 0.02 | 0.10 | 0.02 | 0.10 | 0.03 | 0.14 |
| | 32030513 | 脚手架扣件 | 个 | 5.70 | 0.39 | 2.22 | 0.90 | 5.13 | 1.42 | 8.09 | 1.93 | 11.00 |
| | | 其它材料费 | 元 | | | 8.50 | | 8.50 | | 8.50 | | 8.50 |

计量单位: 10m²

| 定 额 编 号 | | | | 20-71 | | 20-72 | | 20-73 | | 20-74 | | |
|----------------|----------|-------|-----|-------|-------------|-------|--------|-------|--------|-------|--------|--------|
| 项 目 | | | 单 位 | 单 价 | 建筑物檐高(m) 以内 | | | | | | | |
| | | | | | 70 | | 80 | | 90 | | 100 | |
| | | | | | 数量 | 合计 | 数量 | 合计 | 数量 | 合计 | 数量 | 合计 |
| 综 合 单 价 | | | | 元 | 84.32 | | 100.33 | | 116.13 | | 132.26 | |
| 其 中 | 人 工 费 | | | 元 | — | | — | | — | | — | |
| | 材 料 费 | | | 元 | 84.32 | | 100.33 | | 116.13 | | 132.26 | |
| | 机 械 费 | | | 元 | — | | — | | — | | — | |
| | 管 理 费 | | | 元 | — | | — | | — | | — | |
| | 利 润 | | | 元 | — | | — | | — | | — | |
| 材 料 | 32030303 | 脚手钢管 | kg | 4.29 | 14.40 | 61.78 | 17.43 | 74.77 | 20.46 | 87.77 | 23.48 | 100.73 |
| | 32030504 | 底座 | 个 | 4.80 | 0.04 | 0.19 | 0.05 | 0.24 | 0.03 | 0.14 | 0.07 | 0.34 |
| | 32030513 | 脚手架扣件 | 个 | 5.70 | 2.43 | 13.85 | 2.95 | 16.82 | 3.46 | 19.72 | 3.98 | 22.69 |
| | | 其它材料费 | 元 | | | 8.50 | | 8.50 | | 8.50 | | 8.50 |

计量单位: 10m²

| 定额编号 | | | | 20-75 | | 20-76 | | 20-77 | | 20-78 | | |
|------|----------|-------|-----|-------|-------------|--------|--------|--------|--------|--------|--------|--------|
| 项 目 | | | 单 位 | 单 价 | 建筑物檐高(m) 以内 | | | | | | | |
| | | | | | 110 | | 120 | | 130 | | 140 | |
| | | | | | 数量 | 合计 | 数量 | 合计 | 数量 | 合计 | 数量 | 合计 |
| 综合单价 | | | | 元 | 148.24 | | 164.16 | | 180.07 | | 196.12 | |
| 其中 | 人工费 | | | 元 | — | | — | | — | | — | |
| | 材料费 | | | 元 | 148.24 | | 164.16 | | 180.07 | | 196.12 | |
| | 机械费 | | | 元 | — | | — | | — | | — | |
| | 管理费 | | | 元 | — | | — | | — | | — | |
| | 利 润 | | | 元 | — | | — | | — | | — | |
| 材 料 | 32030303 | 脚手钢管 | kg | 4.29 | 26.52 | 113.77 | 29.54 | 126.73 | 32.56 | 139.68 | 35.60 | 152.72 |
| | 32030504 | 底座 | 个 | 4.80 | 0.08 | 0.38 | 0.09 | 0.43 | 0.10 | 0.48 | 0.11 | 0.53 |
| | 32030513 | 脚手架扣件 | 个 | 5.70 | 4.49 | 25.59 | 5.00 | 28.50 | 5.51 | 31.41 | 6.03 | 34.37 |
| | | 其它材料费 | 元 | | | 8.50 | | 8.50 | | 8.50 | | 8.50 |

计量单位: 10m²

| 定额编号 | | | | 20-79 | | 20-80 | | 20-81 | | 20-82 | | |
|------|----------|-------|-----|-------|-------------|--------|--------|--------|--------|--------|--------|--------|
| 项 目 | | | 单 位 | 单 价 | 建筑物檐高(m) 以内 | | | | | | | |
| | | | | | 150 | | 160 | | 170 | | 180 | |
| | | | | | 数量 | 合计 | 数量 | 合计 | 数量 | 合计 | 数量 | 合计 |
| 综合单价 | | | | 元 | 211.99 | | 227.95 | | 243.84 | | 259.80 | |
| 其中 | 人工费 | | | 元 | — | | — | | — | | — | |
| | 材料费 | | | 元 | 211.99 | | 227.95 | | 243.84 | | 259.80 | |
| | 机械费 | | | 元 | — | | — | | — | | — | |
| | 管理费 | | | 元 | — | | — | | — | | — | |
| | 利 润 | | | 元 | — | | — | | — | | — | |
| 材 料 | 32030303 | 脚手钢管 | kg | 4.29 | 38.62 | 165.68 | 41.65 | 178.68 | 44.67 | 191.63 | 47.70 | 204.63 |
| | 32030504 | 底座 | 个 | 4.80 | 0.11 | 0.53 | 0.12 | 0.58 | 0.13 | 0.62 | 0.14 | 0.67 |
| | 32030513 | 脚手架扣件 | 个 | 5.70 | 6.54 | 37.28 | 7.05 | 40.19 | 7.56 | 43.09 | 8.07 | 46.00 |
| | | 其它材料费 | 元 | | | 8.50 | | 8.50 | | 8.50 | | 8.50 |

计量单位: 10m²

| 定额编号 | | | | 20-83 | | 20-84 | | |
|------|----------|-------|-----|-------|-------------|--------|--------|--------|
| 项 目 | | | 单 位 | 单 价 | 建筑物檐高(m) 以内 | | | |
| | | | | | 190 | | 200 | |
| | | | | | 数量 | 合计 | 数量 | 合计 |
| 综合单价 | | | | 元 | 275.81 | | 291.73 | |
| 其中 | 人工费 | | | 元 | — | | — | |
| | 材料费 | | | 元 | 275.81 | | 291.73 | |
| | 机械费 | | | 元 | — | | — | |
| | 管理费 | | | 元 | — | | — | |
| | 利 润 | | | 元 | — | | — | |
| 材 料 | 32030303 | 脚手钢管 | kg | 4.29 | 50.73 | 217.63 | 53.75 | 230.59 |
| | 32030504 | 底座 | 个 | 4.80 | 0.15 | 0.72 | 0.16 | 0.77 |
| | 32030513 | 脚手架扣件 | 个 | 5.70 | 8.59 | 48.96 | 9.10 | 51.87 |
| | | 其它材料费 | 元 | | | 8.50 | | 8.50 |

20.2.2.2 建筑物檐高超 20m 装饰脚手架材料增加费

计量单位: 10m²

| 定额编号 | | | | 20-85 | | 20-86 | | 20-87 | | 20-88 | | |
|------|----------|-------|-----|-------|-------------|-------|-------|-------|-------|-------|-------|-------|
| 项 目 | | | 单 位 | 单 价 | 建筑物檐高(m) 以内 | | | | | | | |
| | | | | | 30 | | 40 | | 50 | | 60 | |
| | | | | | 数量 | 合计 | 数量 | 合计 | 数量 | 合计 | 数量 | 合计 |
| 综合单价 | | | | 元 | 11.93 | | 19.74 | | 27.78 | | 35.60 | |
| 其中 | 人工费 | | | 元 | — | | — | | — | | — | |
| | 材料费 | | | 元 | 11.93 | | 19.74 | | 27.78 | | 35.60 | |
| | 机械费 | | | 元 | — | | — | | — | | — | |
| | 管理费 | | | 元 | — | | — | | — | | — | |
| | 利 润 | | | 元 | — | | — | | — | | — | |
| 材 料 | 32030303 | 脚手钢管 | kg | 4.29 | 0.64 | 2.75 | 2.13 | 9.14 | 3.66 | 15.70 | 5.15 | 22.09 |
| | 32030504 | 底座 | 个 | 4.80 | 0.01 | 0.05 | 0.01 | 0.05 | 0.01 | 0.05 | 0.01 | 0.05 |
| | 32030513 | 脚手架扣件 | 个 | 5.70 | 0.11 | 0.63 | 0.36 | 2.05 | 0.62 | 3.53 | 0.87 | 4.96 |
| | | 其它材料费 | 元 | | | 8.50 | | 8.50 | | 8.50 | | 8.50 |

计量单位: 10m³

| 定 额 编 号 | | | | 20-89 | | 20-90 | | 20-91 | | 20-92 | | |
|---------|----------|-------|-----|-------|-------------------|-------|-------|-------|-------|-------|-------|-------|
| 项 目 | | | 单 位 | 单 价 | 建 筑 物 檐 高 (m) 以 内 | | | | | | | |
| | | | | | 70 | | 80 | | 90 | | 100 | |
| | | | | | 数 量 | 合 计 | 数 量 | 合 计 | 数 量 | 合 计 | 数 量 | 合 计 |
| 综 合 单 价 | | | | 元 | 43.70 | | 51.56 | | 59.55 | | 67.46 | |
| 其 中 | 人 工 费 | | | 元 | — | | — | | — | | — | |
| | 材 料 费 | | | 元 | 43.70 | | 51.56 | | 59.55 | | 67.46 | |
| | 机 械 费 | | | 元 | — | | — | | — | | — | |
| | 管 理 费 | | | 元 | — | | — | | — | | — | |
| | 利 润 | | | 元 | — | | — | | — | | — | |
| 材 料 | 32030303 | 脚手钢管 | kg | 4.29 | 6.68 | 28.66 | 8.18 | 35.09 | 9.71 | 41.66 | 11.20 | 48.05 |
| | 32030504 | 底座 | 个 | 4.80 | 0.02 | 0.10 | 0.02 | 0.10 | 0.02 | 0.10 | 0.03 | 0.14 |
| | 32030513 | 脚手架扣件 | 个 | 5.70 | 1.13 | 6.44 | 1.38 | 7.87 | 1.63 | 9.29 | 1.89 | 10.77 |
| | | 其它材料费 | 元 | | | 8.50 | | 8.50 | | 8.50 | | 8.50 |

计量单位: 10m²

| 定 额 编 号 | | | | 20-93 | | 20-94 | | 20-95 | | 20-96 | | |
|---------|----------|-------|-----|-------|-------------------|-------|-------|-------|-------|-------|-------|-------|
| 项 目 | | | 单 位 | 单 价 | 建 筑 物 檐 高 (m) 以 内 | | | | | | | |
| | | | | | 110 | | 120 | | 130 | | 140 | |
| | | | | | 数 量 | 合 计 | 数 量 | 合 计 | 数 量 | 合 计 | 数 量 | 合 计 |
| 综 合 单 价 | | | | 元 | 75.51 | | 83.37 | | 91.41 | | 99.28 | |
| 其 中 | 人 工 费 | | | 元 | — | | — | | — | | — | |
| | 材 料 费 | | | 元 | 75.51 | | 83.37 | | 91.41 | | 99.28 | |
| | 机 械 费 | | | 元 | — | | — | | — | | — | |
| | 管 理 费 | | | 元 | — | | — | | — | | — | |
| | 利 润 | | | 元 | — | | — | | — | | — | |
| 材 料 | 32030303 | 脚手钢管 | kg | 4.29 | 12.73 | 54.61 | 14.22 | 61.00 | 15.76 | 67.61 | 17.25 | 74.00 |
| | 32030504 | 底座 | 个 | 4.80 | 0.03 | 0.14 | 0.04 | 0.19 | 0.04 | 0.19 | 0.04 | 0.19 |
| | 32030513 | 脚手架扣件 | 个 | 5.70 | 2.15 | 12.26 | 2.40 | 13.68 | 2.65 | 15.11 | 2.91 | 16.59 |
| | | 其它材料费 | 元 | | | 8.50 | | 8.50 | | 8.50 | | 8.50 |

计量单位: 10m²

| 定额编号 | | | | 20-97 | | 20-98 | | 20-99 | | |
|------|----------|-------|-----|-------|-------------|-------|--------|-------|--------|-------|
| 项 目 | | | 单 位 | 单 价 | 建筑物檐高(m) 以内 | | | | | |
| | | | | | 150 | | 160 | | 170 | |
| | | | | | 数量 | 合计 | 数量 | 合计 | 数量 | 合计 |
| 综合单价 | | | | 元 | 107.38 | | 115.14 | | 123.18 | |
| 其中 | 人工费 | | | 元 | — | | — | | — | |
| | 材料费 | | | 元 | 107.38 | | 115.14 | | 123.18 | |
| | 机械费 | | | 元 | — | | — | | — | |
| | 管理费 | | | 元 | — | | — | | — | |
| | 利 润 | | | 元 | — | | — | | — | |
| 材 料 | 32030303 | 脚手钢管 | kg | 4.29 | 18.78 | 80.57 | 20.27 | 86.96 | 21.80 | 93.52 |
| | 32030504 | 底座 | 个 | 4.80 | 0.05 | 0.24 | 0.05 | 0.24 | 0.05 | 0.24 |
| | 32030513 | 脚手架扣件 | 个 | 5.70 | 3.17 | 18.07 | 3.41 | 19.44 | 3.67 | 20.92 |
| | | 其它材料费 | 元 | | | 8.50 | | 8.50 | | 8.50 |

计量单位: 10m²

| 定额编号 | | | | 20-100 | | 20-101 | | 20-102 | | |
|------|----------|-------|-----|--------|-------------|--------|--------|--------|--------|--------|
| 项 目 | | | 单 位 | 单 价 | 建筑物檐高(m) 以内 | | | | | |
| | | | | | 180 | | 190 | | 200 | |
| | | | | | 数量 | 合计 | 数量 | 合计 | 数量 | 合计 |
| 综合单价 | | | | 元 | 131.10 | | 139.19 | | 268.96 | |
| 其中 | 人工费 | | | 元 | — | | — | | — | |
| | 材料费 | | | 元 | 131.10 | | 139.19 | | 268.96 | |
| | 机械费 | | | 元 | — | | — | | — | |
| | 管理费 | | | 元 | — | | — | | — | |
| | 利 润 | | | 元 | — | | — | | — | |
| 材 料 | 32030303 | 脚手钢管 | kg | 4.29 | 23.29 | 99.91 | 24.83 | 106.52 | 26.32 | 112.91 |
| | 32030504 | 底座 | 个 | 4.80 | 0.06 | 0.29 | 0.06 | 0.29 | 25.48 | 122.30 |
| | 32030513 | 脚手架扣件 | 个 | 5.70 | 3.93 | 22.40 | 4.19 | 23.88 | 4.43 | 25.25 |
| | | 其它材料费 | 元 | | | 8.50 | | 8.50 | | 8.50 |

第二十一章 模板工程

说 明

本章分为现浇构件模板、现场预制构件模板、加工厂预制构件模板和构筑物工程模板四个部分，使用时应分别套用。为便于施工企业快速报价，在附录中列出了混凝土构件的模板含量表，供使用单位参考。按设计图纸计算模板接触面积或使用混凝土含模量折算模板面积，两种方法仅能使用其中一种，相互不得混用。使用含模量者，竣工结算时模板面积不得调整。构筑物工程中的滑升模板按混凝土体积以立方米计算。倒锥形水塔水箱提升以“座”为单位。

1. 现浇构件模板子目按不同构件分别编制了组合钢模板配钢支撑、复合木模板配钢支撑，使用时，任选一种套用。

2. 预制构件模板子目，按不同构件，分别以组合钢模板、复合木模板、木模板、定型钢模板、长线台钢拉模、加工厂预制构件配混泥土地模、现场预制构件配砖胎模、长线台配混泥土地胎模编制，使用其它模板时不予换算。

3. 模板工作内容包括清理、场内运输、安装、刷隔离剂、浇灌混凝土时模板维护、拆模、集中堆放、场外运输。木模板包括制作（预制构件包括刨光、现浇构件不包括刨光），组合钢模板、复合木模板包括装箱。

4. 现浇钢筋混凝土柱、梁、墙、板的支模高度以净高（底层无地下室者高需另加室内外高差）在3.6m以内为准，净高超过3.6m的构件其钢支撑、零星卡具及模板人工分别乘以下表系数。根据施工规范要求属于高大支模的，其费用另行计算。

构件净高超过3.6米增加系数表

| 增加内容 | 净高在 | |
|--------------------|-------|-------|
| | 5m 以内 | 8m 以内 |
| 独立柱、梁、板钢支撑及零星卡具 | 1.10 | 1.30 |
| 框架柱（墙）、梁、板钢支撑及零星卡具 | 1.07 | 1.15 |
| 模板人工（不分框架和独立柱梁板） | 1.30 | 1.60 |

注：轴线未形成封闭框架的柱、梁、板称独立柱、梁、板。

5. 支模高度净高

(1) 柱：无地下室底层是指设计室外地面至上层板底面、楼层板顶面至上层板底面；

(2) 梁：无地下室底层是指设计室外地面至上层板底面、楼层板顶面至上层板底面；

(3) 板：无地下室底层是指设计室外地面至上层板底面、楼层板顶面至上层板底面；

(4) 墙：整板基础板顶面（或反梁顶面）至上层板底面、楼层板顶面至上层板底面。

6. 设计 T、L、十形柱，其单面每边宽在1000mm 内按 T、L、十形柱相应子目执行，其余按直形墙相应定额执行。T、L、十形柱边的确定：

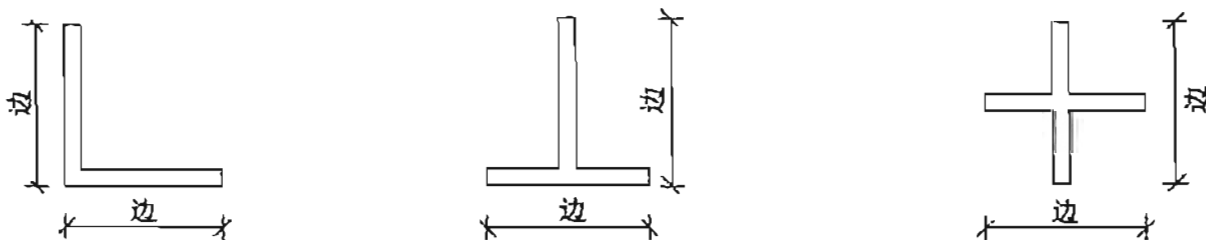

7. 模板项目中，仅列出周转木材而无钢支撑的定额，其支撑量已含在周转木材中，模板与支撑按7:3拆分。

8. 模板材料已包含砂浆垫块与钢筋绑扎用的22#镀锌铁丝在内，现浇构件和现场预制构件不用砂浆垫块而改用塑料卡，每10m²模板另加塑料卡费用每只0.2元，计30只。

9. 有梁板中的弧形梁模板按弧形梁定额执行（含模量=肋形板含模量），弧形板部分的模板按板定额执行。砖墙基上带形混凝土防潮层模板按圈梁定额执行。

10. 混凝土满堂基础底板面积在1000m²内，若使用含模量计算模板面积，基础有砖侧模时，砖侧模的费用应另外增加，同时扣除相应的模板面积（总量不得超过总含模量）；超过1000m²时，按混凝土接触面积计算。

11. 地下室后浇墙带的模板应按已审定的施工组织设计另行计算，但混凝土墙体模板含量不扣。

12. 带形基础、设备基础、栏板、地沟如遇圆弧形，除按相应定额的复合模板执行外，其人工、复合木模板乘以系数1.30，其它不变（其它弧形构件按相应定额执行）。

13. 用钢滑升模板施工的烟囱、水塔、贮仓使用的钢提升杆是按 $\phi 25$ 一次性用量编制的，设计要求不同时另行换算。施工是按无井架计算的，并综合了操作平台，不再计算脚手架和竖井架。

14. 钢筋混凝土水塔、砖水塔基础采用毛石混凝土、混凝土基础时，按烟囱相应定额执行。

15. 烟囱钢滑升模板定额均已包括烟囱筒身、牛腿、烟道口；水塔钢滑升模板均已包括直筒、门窗洞口等模板用量。

16. 倒锥壳水塔塔身钢滑升模板定额也适用于一般水塔塔身滑升模板工程。

17. 栈桥子目适用于现浇矩形柱、矩形连梁、有梁斜板栈桥，其超过3.6m 支撑按本章有关说明执行。

18. 本章的混凝土、钢筋混凝土地沟是指建筑物室外的地沟，室内钢筋混凝土地沟按本章相应子目

执行。

19. 现浇有梁板、无梁板、平板、楼梯、雨篷及阳台，设计底面不抹灰者，增加模板缝贴胶带纸人工0.27工日/10m²。

20. 飘窗上下挑板、空调板按板式雨篷模板执行。

21. 混凝土线条按小型构件定额执行。

工程量计算规则

一、现浇混凝土及钢筋混凝土模板

1. 现浇混凝土及钢筋混凝土模板工程量除另有规定者外，均按混凝土与模板的接触面积计算。若使用含模量计算模板接触面积者，其工程量=构件体积×相应项目含模量（含模量详见附录）。

2. 钢筋混凝土墙、板上单孔面积在 0.3m^2 以内的孔洞不予扣除，洞侧壁模板不另增加，但突出墙面的侧壁模板应相应增加。单孔面积在 0.3m^2 以外的孔洞应予扣除，洞侧壁模板面积并入墙、板模板工程量之内计算。

3. 现浇钢筋混凝土框架分别按柱、梁、墙、板有关规定计算，墙上单面附墙柱、暗梁、暗柱并入墙内工程量计算，双面附墙柱按柱计算，但后浇墙、板带的工程量不扣除。

4. 设备螺栓套孔或设备螺栓分别按不同深度以个计算；二次灌浆按实灌体积计算。

5. 预制混凝土板间或边补现浇板缝，缝宽在 100mm 以上者，模板按平板定额计算。

6. 构造柱外露均应按图示外露部分计算面积（锯齿形，则按锯齿形最宽面计算模板宽度），构造柱与墙接触面不计算模板面积。

7. 现浇混凝土雨篷、阳台、水平挑板，按图示挑出墙面以外板底尺寸的水平投影面积计算（附在阳台梁上的混凝土线条不计算水平投影面积）。挑出墙外的牛腿及板边模板已包括在内。复式雨篷挑口内侧净高超过 250mm 时，其超过部分按挑檐定额计算（超过部分的含模量按天沟含模量计算）。

8. 整体直形楼梯包括楼梯段、中间休息平台、平台梁、斜梁及楼梯与楼板连接的梁，按水平投影面积计算，不扣除宽度小于 500mm 的楼梯井，伸入墙内部分不另增加。

9. 圆弧形楼梯按楼梯的水平投影面积计算（包括圆弧形梯段、休息平台、平台梁、斜梁及楼梯与楼板连接的梁）。

10. 楼板后浇带以延长米计算（整板基础的后浇带不包括在内）。

11. 现浇圆弧形构件除定额已注明者外，均按垂直圆弧形的面积计算。

12. 栏杆按扶手长度计算，栏板竖向挑板按模板接触面积计算。扶手、栏板的斜长按水平投影长度乘系数 1.18 计算。

13. 劲性混凝土柱模板按现浇柱定额执行。

14. 砖侧模分不同厚度，按砌筑面积计算。

15. 后浇板带模板、支撑增加费，工程量按后浇板带设计长度以延长米计算。

16. 整板基础后浇带铺设热镀锌钢丝网，按实铺面积计算。

二、现场预制钢筋混凝土构件模板

1. 现场预制构件模板工程量，除另有规定者外，均按模板接触面积以平方米计算。若使用含模量计算模板面积者，其工程量=构件体积×相应项目的含模量。砖地模费用已包括在定额含量中，不再另行计算。

2. 漏空花格窗、花格芯按外围面积计算。

3. 预制桩不扣除桩尖虚体积。

4. 加工厂预制构件有此子目，而现场预制无此子目，实际在现场预制时模板按加工厂预制模板子目执行。现场预制构件有此子目，加工厂预制构件无此子目，实际在加工厂预制时，其模板按现场预制模板子目执行。

三、加工厂预制构件的模板

1. 除漏空花格窗、花格芯外，混凝土构件体积一律按施工图纸的几何尺寸以实体积计算，空腹构件应扣除空腹体积。

2. 漏空花格窗、花格芯按外围面积计算。

四、构筑物工程模板

构筑物工程中的现浇构件模板除注明外均按模板与混凝土的接触面积以平方米计算。

(一) 烟囱

1. 钢筋混凝土烟囱基础，包括基础底板及筒座，筒座以上为筒身，烟囱基础按接触面积计算。

2. 烟囱筒身：

(1) 烟囱筒身不分方形、圆形均按体积计算，筒身体积应以筒壁平均中心线长度乘以厚度。圆筒壁周长不同时，可分段计算并取和。

(2) 砖烟囱的钢筋混凝土圈梁和过梁按接触面积计算，套用本章现浇钢筋混凝土构件的相应子目。

(3) 烟囱的钢筋混凝土集灰斗（包括分隔墙、水平隔墙、柱、梁等）应按本章现浇钢筋混凝土构件相应子目计算、套用。

(4) 烟道中的其它钢筋混凝土构件模板应按本章相应钢筋混凝土构件的相应定额计算、套用。

(5) 钢筋混凝土烟道可按本章地沟定额计算，但架空烟道不能套用。

(二) 水塔

1. 基础：各种基础均以接触面积计算（包括基础底板和筒座），筒座以上为塔身，以下为基础。

2. 筒身：

(1) 钢筋混凝土筒式塔身以筒座上表面或基础底板上表面为分界线，柱式塔身以柱脚与基础底板或梁交界处为分界线，与基础底板相连接的梁并入基础内计算。

(2)钢筋混凝土筒式塔身与水箱以水箱底部的圈梁为界，圈梁底以下为筒式塔身。水箱的槽底（包括圈梁）、塔顶、水箱（槽）壁工程量均应分别按接触面积计算。

(3)钢筋混凝土筒式塔身以接触面积计算，应扣除门窗洞口面积，依附于筒身的过梁、雨篷、挑檐等工程量并入筒身面积内按筒式塔身计算；柱式塔身不分斜柱、直柱和梁，均按接触面积合并计算，按柱式塔身定额执行。

(4)钢筋混凝土、砖塔身内设置钢筋混凝土平台、回廊以接触面积计算。

(5)砖砌筒身设置的钢筋混凝土圈梁以接触面积计算，按本章相应子目执行。

3. 塔顶及槽底：

(1)钢筋混凝土塔顶及槽底的工程量合并计算。塔顶包括顶板和圈梁；槽底包括底板、挑出斜壁和圈梁。回廊及平台另行计算。

(2)槽底不分平底、拱底，塔顶不分锥形、球形，均按本定额执行。

4. 水槽内、外壁：

(1)与塔顶、槽底（或斜壁）相连系的圈梁之间的直壁为水槽内、外壁；设保温水槽的外保护壁为外壁；直接承受水侧压力的水槽壁为内壁。非保温水箱的水槽壁按内壁计算。

(2)水槽内、外壁以接触面积计算；依附于外壁的柱、梁等并入外壁面积中计算。

5. 倒锥壳水塔：

(1)基础按相应水塔基础的规定计算，其筒身、水箱制作按混凝土的体积以立方米计算。

(2)环梁以混凝土接触面积计算。

(3)水箱提升按不同容积和不同的提升高度分别套用定额，以座计算。

(三)贮水（油）池

1. 池底按图示尺寸的接触面积计算。池底为平底执行平底子目，平底体积包括池壁下部的扩大部分；池底有斜坡者执行锥形底子目。

2. 池壁有壁基梁时，锥形底应算至壁基梁底面，池壁应从壁基梁上口开始，壁基梁应从锥形底上表面算至池壁下口；无壁基梁时锥形底算至坡上表面，池壁应从锥形底的上表面开始。

3. 无梁池盖柱的柱高应由池底上表面算至池盖的下表面，包括柱帽、柱座的模板面积。

4. 池壁应按圆形壁、矩形壁分别计算，高度不包括池壁上下处的扩大部分；无扩大部分时，高度自池底上表面（或壁基梁上表面）至池盖下表面。

5. 无梁盖应包括与池壁相连的扩大部分的面积；肋形盖应包括主、次梁及盖板部分的面积；球形盖应自池壁顶面以上，包括边侧梁的面积在内。

6. 沉淀池水槽是指池壁上的环形溢水槽及纵横、U形水槽，但不包括与水槽相连接的矩形梁；矩

形梁可按现浇构件矩形梁定额计算。

(四) 贮仓

1. 矩形仓：分立壁和漏斗，各按不同厚度计算接触面积。立壁和漏斗按相互交点的水平线为分界线；壁上圈梁并入漏斗工程量内。基础、支撑漏斗的柱和柱间的连系梁分别按现浇构件的相应子目计算。

2. 圆筒仓：

(1) 本定额适用于高度在30m以下、仓壁厚度不变、上下断面一致、采用钢滑模施工工艺的圆形贮仓，如盐仓、粮仓、水泥库等。

(2) 圆形仓工程量应分仓底板、顶板、仓壁三部分。底板、顶板按接触面积计算，仓壁按实体积以立方米计算。

(3) 圆形仓底板以下的钢筋混凝土柱、梁、基础按现浇构件的相应定额计算。

(4) 仓顶板的梁与仓顶板合并计算，按仓顶板定额执行。

(5) 仓壁高度应自仓壁底面算至顶板底面，扣除 0.05m^2 以上的孔洞。

(五) 地沟及支架

1. 本定额适用于室外的方形（封闭式）、槽形（开口式）、阶梯形（变截面式）的地沟。底、壁、顶应分别按接触面积计算。

2. 沟壁与底的分界，以底板上表面为界。沟壁与顶的分界以顶板下表面为界。八字角部分的数量并入沟壁工程量内。

3. 地沟预制顶板按本章相应定额计算。

4. 支架均以接触面积计算（包括支架各组成部分），框架型或A字型支架应将柱、梁的体积合并计算；支架带操作平台者，其支架与操作台的体积亦合并计算。

5. 支架基础应按本章的相应定额计算。

(六) 栈桥

1. 柱、连系梁（包括斜梁）接触面积合并、肋梁与板的面积合并均按图示尺寸以接触面积计算。

2. 栈桥斜桥部分，不分板顶高度，均按板高在12m内子目执行。

3. 栈桥柱、梁、板的混凝土浇捣脚手架按第十九章相应子目执行（工程量按相应规定）。

4. 板顶高度超过20m，每增加2m仅指柱、连系梁（不包括有梁板）。

(七) 滑升模板均按混凝土体积以立方米计算。构件划分依照上述计算规则执行。

21.1 现浇构件

21.1.1 基础

工作内容：1. 钢模板安装、拆除、清理、刷润滑剂、场外运输。

2. 木模板及复合模板制作、安装、拆除、刷润滑剂、模板场外运输。

计量单位：10m³

| 定额编号 | | | 21-1 | | 21-2 | | 21-3 | | 21-4 | | | |
|------|----------|----------------|----------------|---------|--------|--------|--------|--------|---------|--------|--------|--------|
| 项 目 | | | 单 位 | 单 价 | 混凝土垫层 | | | | 无梁式带形基础 | | | |
| | | | | | 组合钢模板 | | 复合木模板 | | 组合钢模板 | | 复合木模板 | |
| | | | | | 数量 | 合计 | 数量 | 合计 | 数量 | 合计 | 数量 | 合计 |
| 综合单价 | | | 元 | 558.01 | | 699.25 | | 430.71 | | 545.34 | | |
| 其中 | 人工费 | | | 元 | 308.32 | | 329.64 | | 214.84 | | 217.30 | |
| | 材料费 | | | 元 | 119.83 | | 233.41 | | 120.60 | | 233.41 | |
| | 机械费 | | | 元 | 11.52 | | 10.39 | | 11.52 | | 10.39 | |
| | 管理费 | | | 元 | 79.96 | | 85.01 | | 56.59 | | 56.92 | |
| | 利润 | | | 元 | 38.38 | | 40.80 | | 27.16 | | 27.32 | |
| 二类工 | | | 工日 | 82.00 | 3.76 | 308.32 | 4.02 | 329.64 | 2.62 | 214.84 | 2.65 | 217.30 |
| 材料 | 32011111 | 组合钢模板 | kg | 5.00 | 5.41 | 27.05 | | | 5.41 | 27.05 | | |
| | 32010502 | 复合木模板 18mm | m ² | 38.00 | | | 2.20 | 83.60 | | | 2.20 | 83.60 |
| | 32090101 | 周转木材 | m ³ | 1850.00 | 0.041 | 75.85 | 0.066 | 122.10 | 0.041 | 75.85 | 0.066 | 122.10 |
| | 32020115 | 卡具 | kg | 4.88 | 0.27 | 1.32 | 0.14 | 0.68 | 0.27 | 1.32 | 0.14 | 0.68 |
| | 32020132 | 钢管支撑 | kg | 4.19 | 1.49 | 6.24 | 1.49 | 6.24 | 1.49 | 6.24 | 1.49 | 6.24 |
| | 03510701 | 铁钉 | kg | 4.20 | 0.54 | 2.27 | 3.326 | 13.97 | 0.54 | 2.27 | 3.326 | 13.97 |
| | 03570237 | 镀锌铁丝 22# | kg | 5.50 | | | 0.14 | 0.77 | 0.14 | 0.77 | 0.14 | 0.77 |
| | 回库修理、保养费 | 元 | | | 2.10 | | 1.05 | | 2.10 | | 1.05 | |
| | 其它材料费 | 元 | | | 5.00 | | 5.00 | | 5.00 | | 5.00 | |
| 机械 | 99070906 | 载货汽车 载重质量 4t | 台班 | 453.50 | 0.014 | 6.35 | 0.007 | 3.17 | 0.014 | 6.35 | 0.007 | 3.17 |
| | 99090503 | 汽车式起重机 提升质量 5t | 台班 | 531.62 | 0.009 | 4.78 | 0.005 | 2.66 | 0.009 | 4.78 | 0.005 | 2.66 |
| | 99210103 | 木工圆锯机 直径 500mm | 台班 | 27.63 | 0.014 | 0.39 | 0.165 | 4.56 | 0.014 | 0.39 | 0.165 | 4.56 |

注：弧形条基按复合模板的相应子目执行，人工、复合模板乘以系数 1.30，其余不变。

工作内容：同前。

计量单位：10m²

| 定额编号 | | | | 21-5 | | 21-6 | | 21-7 | | 21-8 | | |
|--------|----------|----------------|----------------|---------|---------|--------|--------|--------|--------------|--------|--------|--------|
| 项 目 | | | 单 位 | 单 价 | 有梁式带形基础 | | | | 无梁式钢筋混凝土满堂基础 | | | |
| | | | | | 组合钢模板 | | 复合木模板 | | 组合钢模板 | | 复合木模板 | |
| | | | | | 数量 | 合计 | 数量 | 合计 | 数量 | 合计 | 数量 | 合计 |
| 综合单价 | | | | 元 | 464.14 | | 570.92 | | 407.09 | | 503.91 | |
| 其中 | 人工费 | | | 元 | 195.98 | | 202.54 | | 195.16 | | 194.34 | |
| | 材料费 | | | 元 | 166.51 | | 273.03 | | 117.73 | | 217.26 | |
| | 机械费 | | | 元 | 21.27 | | 14.90 | | 16.05 | | 14.89 | |
| | 管理费 | | | 元 | 54.31 | | 54.36 | | 52.80 | | 52.31 | |
| | 利润 | | | 元 | 26.07 | | 26.09 | | 25.35 | | 25.11 | |
| 二类工 | | | 工日 | 82.00 | 2.39 | 195.98 | 2.47 | 202.54 | 2.38 | 195.16 | 2.37 | 194.34 |
| 材 料 | 32011111 | 组合钢模板 | kg | 5.00 | 5.40 | 27.00 | | | 5.38 | 26.90 | | |
| | 32010502 | 复合木模板 18mm | m ² | 38.00 | | | 2.20 | 83.60 | | | 2.20 | 83.60 |
| | 32090101 | 周转木材 | m ³ | 1850.00 | 0.037 | 68.45 | 0.061 | 112.85 | 0.038 | 70.30 | 0.056 | 103.60 |
| | 32020115 | 卡具 | kg | 4.88 | 2.22 | 10.83 | 1.11 | 5.42 | 0.58 | 2.83 | 0.29 | 1.42 |
| | 32020132 | 钢管支撑 | kg | 4.19 | 2.33 | 9.76 | 2.33 | 9.76 | 1.54 | 6.45 | 1.54 | 6.45 |
| | 03510701 | 铁钉 | kg | 4.20 | 0.58 | 2.44 | 3.456 | 14.52 | 0.58 | 2.44 | 3.436 | 14.43 |
| | 03052109 | 对拉螺栓(止水螺栓) | kg | 6.60 | 3.92 | 25.87 | 3.92 | 25.87 | | | | |
| | 03570237 | 镀锌铁丝 22# | kg | 5.50 | 0.06 | 0.33 | 0.06 | 0.33 | 0.31 | 1.71 | 0.31 | 1.71 |
| | 14310106 | 塑料管 dn20 | m | 3.63 | 4.00 | 14.52 | 4.00 | 14.52 | | | | |
| | 回库修理、保养费 | 元 | | | 2.31 | | 1.16 | | 2.10 | | 1.05 | |
| | 其它材料费 | 元 | | | 5.00 | | 5.00 | | 5.00 | | 5.00 | |
| 机 械 | 99070906 | 载货汽车 装载质量 4t | 台班 | 453.50 | 0.026 | 11.79 | 0.013 | 5.90 | 0.019 | 8.62 | 0.01 | 4.54 |
| | 99090503 | 汽车式起重机 提升质量 5t | 台班 | 531.62 | 0.017 | 9.04 | 0.008 | 4.25 | 0.013 | 6.91 | 0.01 | 5.32 |
| | 99210103 | 木工圆锯机 直径 500mm | 台班 | 27.63 | 0.016 | 0.44 | 0.172 | 4.75 | 0.019 | 0.52 | 0.182 | 5.03 |

注：同前。

工作内容：同前。

计量单位：10m²

| 定额编号 | | | | 21-9 | | 21-10 | | 21-11 | | 21-12 | | |
|------|----------|---------------|----------------|---------|--------------|--------|--------|--------|----------|--------|--------|--------|
| 项 目 | | | 单 位 | 单 价 | 有梁式钢筋混凝土满堂基础 | | | | 各种柱基、桩承台 | | | |
| | | | | | 组合钢模板 | | 复合木模板 | | 组合钢模板 | | 复合木模板 | |
| | | | | | 数量 | 合计 | 数量 | 合计 | 数量 | 合计 | 数量 | 合计 |
| 综合单价 | | | | 元 | 566.72 | | 620.97 | | 456.01 | | 605.78 | |
| 其中 | 人工费 | | | 元 | 252.56 | | 241.08 | | 232.88 | | 264.04 | |
| | 材料费 | | | 元 | 198.32 | | 273.21 | | 107.78 | | 223.12 | |
| | 机械费 | | | 元 | 16.34 | | 12.76 | | 21.30 | | 15.27 | |
| | 管理费 | | | 元 | 67.23 | | 63.46 | | 63.55 | | 69.83 | |
| | 利 润 | | | 元 | 32.27 | | 30.46 | | 30.50 | | 33.52 | |
| 二类工 | | | 工日 | 82.00 | 3.08 | 252.56 | 2.94 | 241.08 | 2.84 | 232.88 | 3.22 | 264.04 |
| 材 料 | 32011111 | 组合钢模板 | kg | 5.00 | 5.39 | 26.95 | | | 5.55 | 27.75 | | |
| | 32010502 | 复合木模板 18mm | m ² | 38.00 | | | 2.20 | 83.60 | | | 2.20 | 83.60 |
| | 32090101 | 周转木材 | m ³ | 1850.00 | 0.039 | 72.15 | 0.045 | 83.25 | 0.029 | 53.65 | 0.056 | 103.60 |
| | 32020115 | 卡具 | kg | 4.88 | 1.64 | 8.00 | 0.82 | 4.00 | 0.51 | 2.49 | 0.26 | 1.27 |
| | 32020132 | 钢管支撑 | kg | 4.19 | 1.32 | 5.53 | 1.32 | 5.53 | 2.53 | 10.60 | 2.53 | 10.60 |
| | 03510701 | 铁钉 | kg | 4.20 | 0.59 | 2.48 | 3.486 | 14.64 | 0.57 | 2.39 | 3.416 | 14.35 |
| | 03052109 | 对拉螺栓(止水螺栓) | kg | 6.60 | 4.89 | 32.27 | 4.89 | 32.27 | | | | |
| | 03570216 | 镀锌铁丝 8# | kg | 4.90 | | | | | 0.59 | 2.89 | 0.59 | 2.89 |
| | 14310106 | 塑料管 dn20 | m | 3.63 | 12.00 | 43.56 | 12.00 | 43.56 | | | | |
| | 03570237 | 镀锌铁丝 22# | kg | 5.50 | 0.06 | 0.33 | 0.06 | 0.33 | 0.11 | 0.61 | 0.11 | 0.61 |
| | | 回库修理、保养费 | 元 | | | 2.05 | | 1.03 | | 2.40 | | 1.20 |
| | 其它材料费 | 元 | | | 5.00 | | 5.00 | | 5.00 | | 5.00 | |
| 机 械 | 99070906 | 载货汽车 载质量4t | 台班 | 453.50 | 0.02 | 9.07 | 0.01 | 4.54 | 0.025 | 11.34 | 0.013 | 5.90 |
| | 99090503 | 汽车式起重机 提升质量5t | 台班 | 531.62 | 0.013 | 6.91 | 0.007 | 3.72 | 0.018 | 9.57 | 0.009 | 4.78 |
| | 99210103 | 木工圆锯机 直径500mm | 台班 | 27.63 | 0.013 | 0.36 | 0.163 | 4.50 | 0.014 | 0.39 | 0.166 | 4.59 |

注：凸出整板基础上、下表面的弧形梁，按复合木模板子目执行，人工、复合木模板乘以系数1.30，其它不变；下表面的弧形反梁采用砖侧模，则按相应定额执行，砖侧模增加人工0.55工日/10m²。

工作内容：同前。

计量单位：10m²

| 定额编号 | | | 21-13 | 21-14 | 21-15 | 21-16 | | | | | |
|------|-------------------------|----------------|------------------------|-------|--------|-------|------------------------|-------|--------|-------|--------|
| 项 目 | 单 位 | 单 价 | 块体设备基础 | | | | | | | | |
| | | | 单体 20m ² 以内 | | | | 单体 20m ² 以外 | | | | |
| | | | 组合钢模板 | | 复合木模板 | | 组合钢模板 | | 复合木模板 | | |
| | | | 数量 | 合计 | 数量 | 合计 | 数量 | 合计 | 数量 | 合计 | |
| 综合单价 | | 元 | 447.57 | | 548.16 | | 433.95 | | 530.91 | | |
| 其中 | 人工费 | 元 | 185.32 | | 211.56 | | 188.60 | | 214.02 | | |
| | 材料费 | 元 | 166.22 | | 238.20 | | 148.57 | | 217.56 | | |
| | 机械费 | 元 | 20.05 | | 14.69 | | 19.70 | | 14.70 | | |
| | 管理费 | 元 | 51.34 | | 56.56 | | 52.08 | | 57.18 | | |
| | 利润 | 元 | 24.64 | | 27.15 | | 25.00 | | 27.45 | | |
| 二类工 | | 工日 | 82.00 | 2.26 | 185.32 | 2.58 | 211.56 | 2.30 | 188.60 | 2.61 | 214.02 |
| 材 料 | 32011111 组合钢模板 | kg | 5.00 | 5.56 | 27.80 | | | 5.53 | 27.65 | | |
| | 32010502 复合木模板 18mm | m ² | 38.00 | | | 2.20 | 83.60 | | | 2.20 | 83.60 |
| | 32090101 周转木材 | m ³ | 1850.00 | 0.04 | 74.00 | 0.045 | 83.25 | 0.04 | 74.00 | 0.043 | 79.55 |
| | 32020115 卡具 | kg | 4.88 | 1.66 | 8.10 | 0.83 | 4.05 | 1.47 | 7.17 | 0.73 | 3.56 |
| | 32020132 钢管支撑 | kg | 4.19 | 1.70 | 7.12 | 1.70 | 7.12 | 1.80 | 7.54 | 1.80 | 7.54 |
| | 03510701 铁钉 | kg | 4.20 | 0.58 | 2.44 | 3.456 | 14.52 | 0.60 | 2.52 | 3.506 | 14.73 |
| | 03570237 镀锌铁丝 22# | kg | 5.50 | 0.03 | 0.17 | 0.03 | 0.17 | 0.03 | 0.17 | 0.03 | 0.17 |
| | 03052109 对拉螺栓(止水螺栓) | kg | 6.60 | 3.09 | 20.39 | 3.09 | 20.39 | 1.60 | 10.56 | 1.60 | 10.56 |
| | 14310106 塑料管 dn20 | m | 3.63 | 4.60 | 16.70 | 4.60 | 16.70 | 2.60 | 9.44 | 2.60 | 9.44 |
| | | 回库修理、保养费 | 元 | | | 2.20 | | 1.10 | | 2.22 | |
| | 其它材料费 | 元 | | | 7.30 | | 7.30 | | 7.30 | | 7.30 |
| 机 械 | 99070906 载货汽车 装载质量 4t | 台班 | 453.50 | 0.022 | 9.98 | 0.011 | 4.99 | 0.027 | 12.24 | 0.013 | 5.90 |
| | 99090503 汽车式起重机 提升质量 5t | 台班 | 531.62 | 0.018 | 9.57 | 0.009 | 4.78 | 0.013 | 6.91 | 0.007 | 3.72 |
| | 99210103 木工圆锯机 直径 500mm | 台班 | 27.63 | 0.018 | 0.50 | 0.178 | 4.92 | 0.02 | 0.55 | 0.184 | 5.08 |

工作内容：同前。

计量单位：10m²

| 定额编号 | | | | 21-17 | | 21-18 | | 21-19 | | 21-20 | | | |
|--------|----------|----------------|----------------|---------|--------|-------|--------|-------|--------|-------|--------|-------|--------|
| 项 目 | | | | 框架设备基础 | | | | | | | | | |
| | | | | 底板、墩、柱 | | | | 梁板 | | | | | |
| | | | | 组合钢模板 | | 复合木模板 | | 组合钢模板 | | 复合木模板 | | | |
| | | | | 数量 | 合计 | 数量 | 合计 | 数量 | 合计 | 数量 | 合计 | | |
| 综合单价 | | | | 元 | 535.06 | | 633.98 | | 610.55 | | 663.08 | | |
| 其中 | 人工费 | | | 元 | 278.80 | | 292.74 | | 298.48 | | 295.20 | | |
| | 材料费 | | | 元 | 125.16 | | 212.06 | | 152.05 | | 227.28 | | |
| | 机械费 | | | 元 | 20.40 | | 15.23 | | 36.19 | | 22.90 | | |
| | 管理费 | | | 元 | 74.80 | | 76.99 | | 83.67 | | 79.53 | | |
| | 利润 | | | 元 | 35.90 | | 36.96 | | 40.16 | | 38.17 | | |
| 二类工 | | | | 工日 | 82.00 | 3.40 | 278.80 | 3.57 | 292.74 | 3.64 | 298.48 | 3.60 | 295.20 |
| 材 料 | 32011111 | 组合钢模板 | kg | 5.00 | 6.41 | 32.05 | | | 6.32 | 31.60 | | | |
| | 32010502 | 复合木模板 18mm | m ² | 38.00 | | | 2.20 | 83.60 | | | 2.20 | 83.60 | |
| | 32090101 | 周转木材 | m ³ | 1850.00 | 0.032 | 59.20 | 0.049 | 90.65 | 0.034 | 62.90 | 0.046 | 85.10 | |
| | 32020115 | 卡具 | kg | 4.88 | 2.37 | 11.57 | 1.19 | 5.81 | 3.33 | 16.25 | 1.67 | 8.15 | |
| | 32020132 | 钢管支撑 | kg | 4.19 | 2.26 | 9.47 | 2.26 | 9.47 | 6.54 | 27.40 | 6.54 | 27.40 | |
| | 03510701 | 铁钉 | kg | 4.20 | 0.45 | 1.89 | 3.056 | 12.84 | 0.45 | 1.89 | 3.056 | 12.84 | |
| | 03570237 | 镀锌铁丝 22# | kg | 5.50 | 0.03 | 0.17 | 0.03 | 0.17 | 0.03 | 0.17 | 0.03 | 0.17 | |
| | | 回库修理、保养费 | 元 | | | 2.61 | | 1.32 | | 3.64 | | 1.82 | |
| | 其它材料费 | 元 | | | 8.20 | | 8.20 | | 8.20 | | 8.20 | | |
| 机 械 | 99070906 | 载货汽车 装载质量 4t | 台班 | 453.50 | 0.025 | 11.34 | 0.013 | 5.90 | 0.045 | 20.41 | 0.023 | 10.43 | |
| | 99090503 | 汽车式起重机 提升质量 5t | 台班 | 531.62 | 0.016 | 8.51 | 0.008 | 4.25 | 0.029 | 15.42 | 0.015 | 7.97 | |
| | 99210103 | 木工圆锯机 直径 500mm | 台班 | 27.63 | 0.02 | 0.55 | 0.184 | 5.08 | 0.013 | 0.36 | 0.163 | 4.50 | |

工作内容：模板制作、安装及拆除。

计量单位：10个

| 定额编号 | | | | 21-21 | | 21-22 | | 21-23 | | 21-24 | | |
|------|----------|------|----------------|---------|-------------|--------|--------|--------|--------------|-------|--------|-------|
| 项 目 | | | 单 位 | 单 价 | 设备基础螺栓套孔深度在 | | | | 设备螺栓安装、螺栓长度在 | | | |
| | | | | | 1m 内 | | 1m 上 | | 1m 内 | | 1m 上 | |
| | | | | | 数量 | 合计 | 数量 | 合计 | 数量 | 合计 | 数量 | 合计 |
| 综合单价 | | | | 元 | 344.94 | | 622.31 | | 102.14 | | 154.69 | |
| 其中 | 人工费 | | | 元 | 145.96 | | 263.22 | | 40.18 | | 60.68 | |
| | 材料费 | | | 元 | 144.97 | | 261.69 | | 47.09 | | 71.56 | |
| | 机械费 | | | 元 | — | | — | | — | | — | |
| | 管理费 | | | 元 | 36.49 | | 65.81 | | 10.05 | | 15.17 | |
| | 利润 | | | 元 | 17.52 | | 31.59 | | 4.82 | | 7.28 | |
| 二类工 | | | 工日 | 82.00 | 1.78 | 145.96 | 3.21 | 263.22 | 0.49 | 40.18 | 0.74 | 60.68 |
| 材料 | 32090101 | 周转木材 | m ³ | 1850.00 | 0.077 | 142.45 | 0.139 | 257.15 | 0.025 | 46.25 | 0.038 | 70.30 |
| | 03510701 | 铁钉 | kg | 4.20 | 0.60 | 2.52 | 1.08 | 4.54 | 0.20 | 0.84 | 0.30 | 1.26 |

注：1. 设备螺栓安装仅适用于无螺栓孔(螺栓直接预埋在混凝土中)的螺栓安装。螺栓如由施工企业制作时，应另按铁件制作子目执行。
2. 二次灌浆仅适用于设备螺栓孔内灌浆和基础与设备之间的空隙灌浆。

工作内容：同前。

计量单位：m³

| 定额编号 | | | | 21-25 | | | |
|------|----------|-------|----------------|---------|--------|--------|--|
| 项 目 | | | 单 位 | 单 价 | 二次灌浆 | | |
| | | | | | 数量 | 合计 | |
| 综合单价 | | | | 元 | 485.24 | | |
| 其中 | 人工费 | | | 元 | 292.74 | | |
| | 材料费 | | | 元 | 70.52 | | |
| | 机械费 | | | 元 | 9.97 | | |
| | 管理费 | | | 元 | 75.68 | | |
| | 利润 | | | 元 | 36.33 | | |
| 二类工 | | | 工日 | 82.00 | 3.57 | 292.74 | |
| 材料 | 32090101 | 周转木材 | m ³ | 1850.00 | 0.037 | 68.45 | |
| | 03510701 | 铁钉 | kg | 4.20 | 0.44 | 1.85 | |
| | | 其它材料费 | 元 | | | 0.22 | |
| 机械 | | 其它机械费 | 元 | | | 9.97 | |

注：同前。

21.1.2 柱

工作内容：1. 钢模板安装、拆除、清理、刷润滑剂、场外运输。

2. 木模板及复合模板制作、安装、拆除、刷润滑剂、场外运输。

计量单位：10m²

| 定 额 编 号 | | | | 21-26 | | 21-27 | | 21-28 | | 21-29 | | | |
|---------|----------|----------------|----------------|---------|--------|-------|--------|-------|---------|-------|--------|-------|--------|
| 项 目 | | | 单 位 | 单 价 | 矩形柱 | | | | 十、L、T形柱 | | | | |
| | | | | | 组合钢模板 | | 复合木模板 | | 组合钢模板 | | 复合木模板 | | |
| | | | | | 数量 | 合计 | 数量 | 合计 | 数量 | 合计 | 数量 | 合计 | |
| 综合单价 | | | | 元 | 581.58 | | 616.33 | | 805.36 | | 940.44 | | |
| 其中 | 人 工 费 | | | 元 | 297.66 | | 285.36 | | 446.90 | | 505.12 | | |
| | 材 料 费 | | | 元 | 137.43 | | 202.88 | | 154.07 | | 223.35 | | |
| | 机 械 费 | | | 元 | 26.54 | | 16.43 | | 28.49 | | 18.30 | | |
| | 管 理 费 | | | 元 | 81.05 | | 75.45 | | 118.85 | | 130.86 | | |
| | 利 润 | | | 元 | 38.90 | | 36.21 | | 57.05 | | 62.81 | | |
| 二类工 | | | | 工日 | 82.00 | 3.63 | 297.66 | 3.48 | 285.36 | 5.45 | 446.90 | 6.16 | 505.12 |
| 材 料 | 32011111 | 组合钢模板 | kg | 5.00 | 6.73 | 33.65 | | | 7.07 | 35.35 | | | |
| | 32010502 | 复合木模板 18mm | m ² | 38.00 | | | 2.20 | 83.60 | | | 2.20 | 83.60 | |
| | 32090101 | 周转木材 | m ³ | 1850.00 | 0.031 | 57.35 | 0.041 | 75.85 | 0.037 | 68.45 | 0.053 | 98.05 | |
| | 32020115 | 卡具 | kg | 4.88 | 3.55 | 17.32 | 1.77 | 8.64 | 4.26 | 20.79 | 2.13 | 10.39 | |
| | 32020132 | 钢管支撑 | kg | 4.19 | 3.57 | 14.96 | 3.57 | 14.96 | 3.57 | 14.96 | 3.57 | 14.96 | |
| | 03510701 | 铁钉 | kg | 4.20 | 0.32 | 1.34 | 2.034 | 8.54 | 0.38 | 1.60 | 1.17 | 4.91 | |
| | 03570237 | 镀锌铁丝 22# | kg | 5.50 | 0.03 | 0.17 | 0.03 | 0.17 | 0.03 | 0.17 | 0.03 | 0.17 | |
| | | 回库修理、保养费 | 元 | | | 3.04 | | 1.52 | | 3.15 | | 1.67 | |
| | | 其它材料费 | 元 | | | 9.60 | | 9.60 | | 9.60 | | 9.60 | |
| 机 械 | 99070906 | 载货汽车 装载质量 4t | 台班 | 453.50 | 0.032 | 14.51 | 0.016 | 7.26 | 0.035 | 15.87 | 0.018 | 8.16 | |
| | 99090503 | 汽车式起重机 提升质量 5t | 台班 | 531.62 | 0.022 | 11.70 | 0.011 | 5.85 | 0.023 | 12.23 | 0.012 | 6.38 | |
| | 99210103 | 木工圆锯机 直径 500mm | 台班 | 27.63 | 0.012 | 0.33 | 0.12 | 3.32 | 0.014 | 0.39 | 0.136 | 3.76 | |

注：周长大于 3.60m 的柱每 10m²模板另增对穿螺栓 7.46kg。

工作内容：同前。

计量单位：10m²

| 定额编号 | | | | 21-30 | | 21-31 | | 21-32 | | | |
|------|----------|---------------|----------------|---------|--------|--------|--------|-------|--------|--------|--------|
| 项 目 | | | 单 位 | 单 价 | 圆、多边形柱 | | 构造柱 | | | | |
| | | | | | 木模板 | | 组合钢模板 | | 复合木模板 | | |
| | | | | | 数量 | 合计 | 数量 | 合计 | 数量 | 合计 | |
| 综合单价 | | | | 元 | 992.40 | | 617.85 | | 742.95 | | |
| 其中 | 人工费 | | | 元 | 400.98 | | 370.64 | | 360.80 | | |
| | 材料费 | | | 元 | 437.22 | | 90.28 | | 233.66 | | |
| | 机械费 | | | 元 | 4.26 | | 14.45 | | 10.94 | | |
| | 管理费 | | | 元 | 101.31 | | 96.27 | | 92.94 | | |
| | 利 润 | | | 元 | 48.63 | | 46.21 | | 44.61 | | |
| 二类工 | | | | 工日 | 82.00 | 4.89 | 400.98 | 4.52 | 370.64 | 4.40 | 360.80 |
| 材 料 | 32090101 | 周转木材 | m ² | 1850.00 | 0.218 | 403.30 | 0.021 | 38.85 | 0.066 | 122.10 | |
| | 32010502 | 复合木模板 18mm | m ² | 38.00 | | | | | 2.20 | 83.60 | |
| | 03510701 | 铁钉 | kg | 4.20 | 2.25 | 9.45 | 0.42 | 1.76 | 2.572 | 10.80 | |
| | 32011111 | 组合钢模板 | kg | 5.00 | | | 5.87 | 29.35 | | | |
| | 03570216 | 镀锌铁丝 8# | kg | 4.90 | 3.00 | 14.70 | | | | | |
| | 32020115 | 卡具 | kg | 4.88 | | | 0.85 | 4.15 | 0.42 | 2.05 | |
| | 03570237 | 镀锌铁丝 22# | kg | 5.50 | 0.03 | 0.17 | 0.03 | 0.17 | 0.03 | 0.17 | |
| | 32020132 | 钢管支撑 | kg | 4.19 | | | 1.02 | 4.27 | 1.02 | 4.27 | |
| | 回库修理、保养费 | 元 | | | | | 2.13 | | 1.07 | | |
| | 其它材料费 | 元 | | | 9.60 | | 9.60 | | 9.60 | | |
| 机 械 | 99210103 | 木工圆锯机 直径500mm | 台班 | 27.63 | 0.154 | 4.26 | 0.016 | 0.44 | 0.133 | 3.67 | |
| | 99070906 | 载货汽车 装载质量4t | 台班 | 453.50 | | | 0.018 | 8.16 | 0.009 | 4.08 | |
| | 99090503 | 汽车式起重机 提升质量5t | 台班 | 531.62 | | | 0.011 | 5.85 | 0.006 | 3.19 | |

注：同前。

21.1.3 梁

工作内容: 同前。

计量单位: 10m²

| 定额编号 | | | | 21-33 | | 21-34 | | 21-35 | | 21-36 | | |
|------|----------|----------------|----------------|---------|--------|--------|--------|--------|---------------|--------|--------|--------|
| 项 目 | | | 单 位 | 单 价 | 基础梁 | | | | 挑梁、单梁、连续梁、框架梁 | | | |
| | | | | | 组合钢模板 | | 复合木模板 | | 组合钢模板 | | 复合木模板 | |
| | | | | | 数量 | 合计 | 数量 | 合计 | 数量 | 合计 | 数量 | 合计 |
| 综合单价 | | | 元 | 391.77 | | 457.35 | | 606.76 | | 684.59 | | |
| 其 中 | 人 工 费 | | | 元 | 177.94 | | 188.60 | | 293.56 | | 295.20 | |
| | 材 料 费 | | | 元 | 119.00 | | 182.93 | | 154.87 | | 249.32 | |
| | 机 械 费 | | | 元 | 21.16 | | 11.70 | | 36.29 | | 22.51 | |
| | 管 理 费 | | | 元 | 49.78 | | 50.08 | | 82.46 | | 79.43 | |
| | 利 润 | | | 元 | 23.89 | | 24.04 | | 39.58 | | 38.13 | |
| 二类工 | | | 工日 | 82.00 | 2.17 | 177.94 | 2.30 | 188.60 | 3.58 | 293.56 | 3.60 | 295.20 |
| 材 料 | 32011111 | 组合钢模板 | kg | 5.00 | 6.28 | 31.40 | | | 6.34 | 31.70 | | |
| | 32010502 | 复合木模板 18mm | m ² | 38.00 | | | 2.20 | 83.60 | | | 2.20 | 83.60 |
| | 32020115 | 卡具 | kg | 4.88 | 2.33 | 11.37 | 1.17 | 5.71 | 3.33 | 16.25 | 1.66 | 8.10 |
| | 32020132 | 钢管支撑 | kg | 4.19 | 2.20 | 9.22 | 2.20 | 9.22 | 6.53 | 27.36 | 6.53 | 27.36 |
| | 32090101 | 周转木材 | m ³ | 1850.00 | 0.031 | 57.35 | 0.039 | 72.15 | 0.035 | 64.75 | 0.058 | 107.30 |
| | 03510701 | 铁钉 | kg | 4.20 | 0.46 | 1.93 | 1.38 | 5.80 | 0.33 | 1.39 | 2.706 | 11.37 |
| | 03570237 | 镀锌铁丝 22# | kg | 5.50 | 0.03 | 0.17 | 0.03 | 0.17 | 0.03 | 0.17 | 0.03 | 0.17 |
| | | 回库修理、保养费 | 元 | | | 2.56 | | 1.28 | | 3.65 | | 1.82 |
| | 其它材料费 | 元 | | | 5.00 | | 5.00 | | 9.60 | | 9.60 | |
| 机 械 | 99070906 | 载货汽车 载载质量 4t | 台班 | 453.50 | 0.026 | 11.79 | 0.013 | 5.90 | 0.044 | 19.95 | 0.022 | 9.98 |
| | 99090503 | 汽车式起重机 提升质量 5t | 台班 | 531.62 | 0.017 | 9.04 | 0.009 | 4.78 | 0.03 | 15.95 | 0.015 | 7.97 |
| | 99210103 | 木工圆锯机 直径 500mm | 台班 | 27.63 | 0.012 | 0.33 | 0.037 | 1.02 | 0.014 | 0.39 | 0.165 | 4.56 |

注: 1. 基础梁中含有底模。

2. 斜梁坡度大于 10° 时, 人工乘以系数 1.15, 支撑乘以系数 1.20, 其它不变。

工作内容：同前。

计量单位：10m²

| 定额编号 | | | | 21-37 | | 21-38 | | 21-39 | | 21-40 | | |
|------|----------|----------------|----------------|---------|--------|--------|--------|--------|--------|--------|--------|--------|
| 项 目 | | | 单 位 | 单 价 | 拱形梁 | | 弧形梁 | | 异形梁 | | | |
| | | | | | 复合木模板 | | | | 组合钢模板 | | 复合木模板 | |
| | | | | | 数量 | 合计 | 数量 | 合计 | 数量 | 合计 | 数量 | 合计 |
| 综合单价 | | | | 元 | 963.89 | | 778.98 | | 728.92 | | 788.46 | |
| 其中 | 人工费 | | | 元 | 453.46 | | 390.32 | | 377.20 | | 376.38 | |
| | 材料费 | | | 元 | 316.51 | | 218.10 | | 167.35 | | 242.75 | |
| | 机械费 | | | 元 | 19.08 | | 19.08 | | 32.70 | | 21.95 | |
| | 管理费 | | | 元 | 118.14 | | 102.35 | | 102.48 | | 99.58 | |
| | 利润 | | | 元 | 56.70 | | 49.13 | | 49.19 | | 47.80 | |
| 二类工 | | | 工日 | 82.00 | 5.53 | 453.46 | 4.76 | 390.32 | 4.60 | 377.20 | 4.59 | 376.38 |
| 材 料 | 32010502 | 复合木模板 18mm | m ² | 38.00 | 3.67 | 139.46 | 2.20 | 83.60 | | | 2.20 | 83.60 |
| | 32011111 | 组合钢模板 | kg | 5.00 | | | | | 5.33 | 26.65 | | |
| | 32020115 | 卡具 | kg | 4.88 | 1.66 | 8.10 | 1.66 | 8.10 | 1.75 | 8.54 | 0.87 | 4.25 |
| | 32020132 | 钢管支撑 | kg | 4.19 | 6.53 | 27.36 | 6.53 | 27.36 | 5.46 | 22.88 | 5.46 | 22.88 |
| | 32090101 | 周转木材 | m ³ | 1850.00 | 0.068 | 125.80 | 0.045 | 83.25 | 0.051 | 94.35 | 0.058 | 107.30 |
| | 03510701 | 铁钉 | kg | 4.20 | 1.00 | 4.20 | 1.00 | 4.20 | 0.50 | 2.10 | 3.196 | 13.42 |
| | 03570237 | 镀锌铁丝 22# | kg | 5.50 | 0.03 | 0.17 | 0.03 | 0.17 | 0.03 | 0.17 | 0.03 | 0.17 |
| | | 回库修理、保养费 | 元 | | | 1.82 | | 1.82 | | 3.06 | | 1.53 |
| | 其它材料费 | 元 | | | 9.60 | | 9.60 | | 9.60 | | 9.60 | |
| 机 械 | 99070906 | 载货汽车 装载质量 4t | 台班 | 453.50 | 0.022 | 9.98 | 0.022 | 9.98 | 0.039 | 17.69 | 0.02 | 9.07 |
| | 99090503 | 汽车式起重机 提升质量 5t | 台班 | 531.62 | 0.015 | 7.97 | 0.015 | 7.97 | 0.027 | 14.35 | 0.014 | 7.44 |
| | 99210103 | 木工圆锯机 直径 500mm | 台班 | 27.63 | 0.041 | 1.13 | 0.041 | 1.13 | 0.024 | 0.66 | 0.197 | 5.44 |

注：斜梁坡度大于 10° 时，人工乘以系数 1.15，支撑乘以系数 1.20，其它不变。

工作内容：同前。

计量单位：10m²

| 定 额 编 号 | | | 21-41 | | 21-42 | | | |
|---------|----------|----------------|----------------|---------|----------|--------|-------|--------|
| 项 目 | | | 单 位 | 单 价 | 圈梁、地坑支撑梁 | | | |
| | | | | | 组合钢模板 | | 复合木模板 | |
| | | | | | 数量 | 合计 | 数量 | 合计 |
| 综合单价 | | | 元 | 430.39 | | 562.77 | | |
| 其中 | 人工费 | | 元 | 226.32 | | 245.18 | | |
| | 材料费 | | 元 | 98.52 | | 209.24 | | |
| | 机械费 | | 元 | 15.92 | | 12.87 | | |
| | 管理费 | | 元 | 60.56 | | 64.51 | | |
| | 利润 | | 元 | 29.07 | | 30.97 | | |
| 二类工 | | | 工日 | 82.00 | 2.76 | 226.32 | 2.99 | 245.18 |
| 材 料 | 32011111 | 组合钢模板 | kg | 5.00 | 5.37 | 26.85 | | |
| | 32010502 | 复合木模板 18mm | m ² | 38.00 | | | 2.20 | 83.60 |
| | 32020115 | 卡具 | kg | 4.88 | 1.17 | 5.71 | 0.58 | 2.83 |
| | 32020132 | 钢管支撑 | kg | 4.19 | 1.69 | 7.08 | 1.69 | 7.08 |
| | 32090101 | 周转木材 | m ² | 1850.00 | 0.025 | 46.25 | 0.054 | 99.90 |
| | 03510701 | 铁钉 | kg | 4.20 | 0.16 | 0.67 | 1.176 | 4.94 |
| | 03570237 | 镀锌铁丝 22# | kg | 5.50 | 0.04 | 0.22 | 0.04 | 0.22 |
| | | 回库修理、保养费 | 元 | | | 2.14 | | 1.07 |
| | 其它材料费 | 元 | | | 9.60 | | 9.60 | |
| 机 械 | 99070906 | 载货汽车 装载质量 4t | 台班 | 453.50 | 0.019 | 8.62 | 0.01 | 4.54 |
| | 99090503 | 汽车式起重机 提升质量 5t | 台班 | 531.62 | 0.013 | 6.91 | 0.007 | 3.72 |
| | 99210103 | 木工圆锯机 直径 500mm | 台班 | 27.63 | 0.014 | 0.39 | 0.167 | 4.61 |

注：弧形圈梁按复合模板合计工日乘以系数 1.5，周转木材乘以系数 3，其余不变。

工作内容：同前。

计量单位：10m²

| 定额编号 | | | | 21-43 | | 21-44 | | | |
|------|----------|----------------|----------------|---------|--------|-------|--------|--------|--------|
| 项 目 | | | | 单 位 | 单 价 | 过梁 | | | |
| | | | | | | 组合钢模板 | | 复合木模板 | |
| | | | | | | 数量 | 合计 | 数量 | 合计 |
| 综合单价 | | | | 元 | 605.32 | | 729.41 | | |
| 其中 | 人工费 | | | 元 | 321.44 | | 350.14 | | |
| | 材料费 | | | 元 | 138.69 | | 229.15 | | |
| | 机械费 | | | 元 | 19.17 | | 15.01 | | |
| | 管理费 | | | 元 | 85.15 | | 91.29 | | |
| | 利润 | | | 元 | 40.87 | | 43.82 | | |
| 二类工 | | | | 工日 | 82.00 | 3.92 | 321.44 | 4.27 | 350.14 |
| 材 料 | 32011111 | 组合钢模板 | kg | 5.00 | 5.78 | 28.90 | | | |
| | 32010502 | 复合木模板 18mm | m ³ | 38.00 | | | 2.20 | 83.60 | |
| | 32020115 | 卡具 | kg | 4.88 | 1.48 | 7.22 | 0.74 | 3.61 | |
| | 32020132 | 钢管支撑 | kg | 4.19 | 1.47 | 6.16 | 1.47 | 6.16 | |
| | 32090101 | 周转木材 | m ³ | 1850.00 | 0.045 | 83.25 | 0.062 | 114.70 | |
| | 03510701 | 铁钉 | kg | 4.20 | 0.28 | 1.18 | 2.556 | 10.74 | |
| | 03570237 | 镀锌铁丝 22# | kg | 5.50 | 0.03 | 0.17 | 0.03 | 0.17 | |
| | | 回库修理、保养费 | 元 | | | 2.21 | | 1.11 | |
| | 其它材料费 | 元 | | | 9.60 | | 9.06 | | |
| 机 械 | 99070906 | 载货汽车 装载质量 4t | 台班 | 453.50 | 0.023 | 10.43 | 0.011 | 4.99 | |
| | 99090503 | 汽车式起重机 提升质量 5t | 台班 | 531.62 | 0.015 | 7.97 | 0.008 | 4.25 | |
| | 99210103 | 木工圆锯机 直径 500mm | 台班 | 27.63 | 0.028 | 0.77 | 0.209 | 5.77 | |

21.1.4 墙

工作内容：同前。

计量单位：10m²

| 定 额 编 号 | | | 21-45 | | 21-46 | | 21-47 | | 21-48 | | | |
|-------------|----------|----------------|----------------|---------|--------|-------|----------|-------|--------|--------|--------|--------|
| 项 目 | 单 位 | 单 价 | 地下室 内 墙 | | | | 地下室 外 墙 | | | | | |
| | | | 组合钢模板 | | 复合木模板 | | 墙厚 300mm | | | | | |
| | | | | | | | 组合钢模板 | | 复合木模板 | | | |
| | | | 数量 | 合计 | 数量 | 合计 | 数量 | 合计 | 数量 | 合计 | | |
| 综合单价 | | 元 | 495.37 | | 509.03 | | 650.06 | | 663.72 | | | |
| 其 中 | 人 工 费 | 元 | 218.94 | | 200.90 | | 218.94 | | 200.90 | | | |
| | 材 料 费 | 元 | 169.21 | | 217.45 | | 285.54 | | 333.78 | | | |
| | 机 械 费 | 元 | 19.13 | | 11.93 | | 47.13 | | 39.93 | | | |
| | 管 理 费 | 元 | 59.52 | | 53.21 | | 66.52 | | 60.21 | | | |
| | 利 润 | 元 | 28.57 | | 25.54 | | 31.93 | | 28.90 | | | |
| 二类工 | | 工日 | 82.00 | 2.67 | 218.94 | 2.45 | 200.90 | 2.67 | 218.94 | 2.45 | 200.90 | |
| 材 料 | 32011111 | 组合钢模板 | kg | 5.00 | 5.74 | 28.70 | | | 5.74 | 28.70 | | |
| | 32010502 | 复合木模板 18mm | m ² | 38.00 | | | 2.20 | 83.60 | | | 2.20 | 83.60 |
| | 32020115 | 卡具 | kg | 4.88 | 2.55 | 12.44 | 1.27 | 6.20 | 2.55 | 12.44 | 1.27 | 6.20 |
| | 32020132 | 钢管支撑 | kg | 4.19 | 2.36 | 9.89 | 2.36 | 9.89 | 2.36 | 9.89 | 2.36 | 9.89 |
| | 32090101 | 周转木材 | m ³ | 1850.00 | 0.026 | 48.10 | 0.023 | 42.55 | 0.026 | 48.10 | 0.023 | 42.55 |
| | 03510701 | 铁钉 | kg | 4.20 | 0.20 | 0.84 | 1.71 | 7.18 | 0.20 | 0.84 | 1.71 | 7.18 |
| | 03570237 | 镀锌铁丝 22# | kg | 5.50 | 0.03 | 0.17 | 0.03 | 0.17 | 0.03 | 0.17 | 0.03 | 0.17 |
| | 03052109 | 对拉螺栓(止水螺栓) | kg | 6.60 | 6.39 | 42.17 | 6.39 | 42.17 | 26.27 | 173.38 | 26.27 | 173.38 |
| | 14310106 | 塑料管 dn20 | m | 3.63 | 4.10 | 14.88 | 4.10 | 14.88 | | | | |
| | | 回库修理、保养费 | 元 | | | 2.42 | | 1.21 | | 2.42 | | 1.21 |
| | 其它材料费 | 元 | | | 9.60 | | 9.60 | | 9.60 | | 9.60 | |
| 机 械 | 99070906 | 载货汽车 装载质量 4t | 台班 | 453.50 | 0.023 | 10.43 | 0.012 | 5.44 | 0.023 | 10.43 | 0.012 | 5.44 |
| | 99090503 | 汽车式起重机 提升质量 5t | 台班 | 531.62 | 0.016 | 8.51 | 0.008 | 4.25 | 0.016 | 8.51 | 0.008 | 4.25 |
| | 99210103 | 木工圆锯机 直径 500mm | 台班 | 27.63 | 0.007 | 0.19 | 0.081 | 2.24 | 0.007 | 0.19 | 0.081 | 2.24 |
| | | 切割费用 | 元 | | | | | | | 28.00 | | 28.00 |

注：地下室外墙墙厚每增减 50mm，增减止水螺栓 1.9kg。

工作内容：同前。

计量单位：10m²

| 定额编号 | | | 21-49 | | 21-50 | | 21-51 | | 21-52 | | |
|------|-------------------------|----------------|---------|-------|--------|-------|--------|-------|--------|-------|--------|
| 项 目 | 单 位 | 单 价 | 直形墙 | | | | 电梯井壁 | | | | |
| | | | 组合钢模板 | | 复合木模板 | | 组合钢模板 | | 复合木模板 | | |
| | | | 数量 | 合计 | 数量 | 合计 | 数量 | 合计 | 数量 | 合计 | |
| 综合单价 | | 元 | 463.54 | | 469.82 | | 465.57 | | 473.72 | | |
| 其中 | 人工费 | 元 | 203.36 | | 186.14 | | 218.94 | | 202.54 | | |
| | 材料费 | 元 | 159.47 | | 198.46 | | 142.04 | | 181.70 | | |
| | 机械费 | 元 | 18.69 | | 11.93 | | 17.21 | | 10.61 | | |
| | 管理费 | 元 | 55.49 | | 49.52 | | 59.04 | | 53.29 | | |
| | 利润 | 元 | 26.63 | | 23.77 | | 28.34 | | 25.58 | | |
| 二类工 | | 工日 | 82.00 | 2.48 | 203.36 | 2.27 | 186.14 | 2.67 | 218.94 | 2.47 | 202.54 |
| 材 料 | 32011111 组合钢模板 | kg | 5.00 | 5.74 | 28.70 | | | 5.81 | 29.05 | | |
| | 32010502 复合木模板 18mm | m ² | 38.00 | | | 2.20 | 83.60 | | | 2.20 | 83.60 |
| | 32020115 卡具 | kg | 4.88 | 2.55 | 12.44 | 1.27 | 6.20 | 2.19 | 10.69 | 1.10 | 5.37 |
| | 32020132 钢管支撑 | kg | 4.19 | 2.34 | 9.80 | 2.34 | 9.80 | 1.86 | 7.79 | 1.86 | 7.79 |
| | 32090101 周转木材 | m ³ | 1850.00 | 0.026 | 48.10 | 0.018 | 33.30 | 0.026 | 48.10 | 0.018 | 33.30 |
| | 03510701 铁钉 | kg | 4.20 | 0.21 | 0.88 | 1.72 | 7.22 | 0.21 | 0.88 | 1.73 | 7.27 |
| | 03570237 镀锌铁丝 22# | kg | 5.50 | 0.03 | 0.17 | 0.03 | 0.17 | 0.03 | 0.17 | 0.03 | 0.17 |
| | 03052109 对拉螺栓(止水螺栓) | kg | 6.60 | 4.77 | 31.48 | 4.77 | 31.48 | 3.94 | 26.00 | 3.94 | 26.00 |
| | 14310106 塑料管 dn20 | m | 3.63 | 4.10 | 14.88 | 4.10 | 14.88 | 2.05 | 7.44 | 2.05 | 7.44 |
| | | 回库修理、保养费 | 元 | | | 2.42 | | 1.21 | | 2.32 | |
| | 其它材料费 | 元 | | | 10.60 | | 10.60 | | 9.60 | | 9.60 |
| 机 械 | 99070908 载货汽车 装载质量 4t | 台班 | 453.50 | 0.023 | 10.43 | 0.012 | 5.44 | 0.021 | 9.52 | 0.01 | 4.54 |
| | 99090503 汽车式起重机 提升质量 5t | 台班 | 531.62 | 0.015 | 7.97 | 0.008 | 4.25 | 0.014 | 7.44 | 0.007 | 3.72 |
| | 99210103 木工圆锯机 直径 500mm | 台班 | 27.63 | 0.007 | 0.19 | 0.081 | 2.24 | 0.009 | 0.25 | 0.085 | 2.35 |

工作内容：同前。

计量单位：10m²

| 定额编号 | | | 21-53 | | 21-54 | | 21-55 | | | |
|--------|----------|------------------|----------------|---------|---------|--------|-------|--------|-------|--------|
| 项 目 | 单 位 | 单 价 | 大钢模墙板 | | 建筑滑升墙模板 | | 弧形墙 | | | |
| | | | 组合钢模板 | | | | 复合木模板 | | | |
| | | | 数量 | 合计 | 数量 | 合计 | 数量 | 合计 | | |
| 综合单价 | | | 元 | 163.22 | 564.39 | 673.70 | | | | |
| 其中 | 人工费 | | 元 | 60.68 | 155.80 | 273.88 | | | | |
| | 材料费 | | 元 | 52.13 | 295.21 | 282.18 | | | | |
| | 机械费 | | 元 | 20.41 | 40.68 | 11.90 | | | | |
| | 管理费 | | 元 | 20.27 | 49.12 | 71.45 | | | | |
| | 利润 | | 元 | 9.73 | 23.58 | 34.29 | | | | |
| 二类工 | | | 工日 | 82.00 | 0.74 | 60.68 | 1.90 | 155.80 | 3.34 | 273.88 |
| 材 料 | 32011105 | 大钢模板 | kg | 4.50 | 6.44 | 28.98 | | | | |
| | 32011111 | 组合钢模板 | kg | 5.00 | | | 9.37 | 46.85 | | |
| | 32010502 | 复合木模板 18mm | m ² | 38.00 | | | | | 2.75 | 104.50 |
| | 32020115 | 卡具 | kg | 4.88 | 0.46 | 2.24 | | | 1.27 | 6.20 |
| | 32090101 | 周转木材 | m ³ | 1850.00 | 0.004 | 7.40 | 0.009 | 16.65 | 0.05 | 92.50 |
| | 32020132 | 钢管支撑 | kg | 4.19 | 0.25 | 1.09 | | | 2.34 | 9.80 |
| | 03570237 | 镀锌铁丝 22# | kg | 5.50 | 0.03 | 0.17 | 0.03 | 0.17 | 0.03 | 0.17 |
| | 32030121 | 钢支架、平台及连接件 | kg | 4.16 | | | 13.80 | 57.41 | | |
| | 03510701 | 铁钉 | kg | 4.20 | 0.15 | 0.63 | | | 2.87 | 12.05 |
| | 32020142 | 滑模油路、法兰及套管 | kg | 6.50 | | | 0.48 | 3.12 | | |
| | 03410205 | 电焊条 J422 | kg | 5.80 | | | 0.77 | 4.47 | | |
| | 03052109 | 对拉螺栓(止水螺栓) | kg | 6.60 | | | | | 4.77 | 31.48 |
| | 05070100 | 纤维板 | m ² | 6.00 | | | 0.08 | 0.48 | | |
| | 14310106 | 塑料管 dn20 | m | 3.63 | | | | | 4.10 | 14.88 |
| | 05050119 | 胶合板 2440×1220×13 | m ² | 15.00 | | | 0.11 | 1.65 | | |
| | 32020141 | 钢提升杆 | kg | 4.50 | | | 21.47 | 96.62 | | |
| | | 液压设备摊销 | 元 | | | | 48.07 | | | |
| | | 供电通风设备费 | 元 | | | | 4.11 | | | |
| | | 回库修理、保养费 | 元 | | 2.02 | | | | | |
| | | 其它材料费 | 元 | | 9.60 | | 15.61 | | 10.60 | |
| 机 械 | 99070906 | 载货汽车 装载质量 4t | 台班 | 453.50 | 0.025 | 11.34 | | | 0.012 | 5.44 |
| | 99090503 | 汽车式起重机 提升质量 5t | 台班 | 531.62 | 0.017 | 9.04 | 0.013 | 6.91 | 0.008 | 4.25 |
| | 99210103 | 木工圆锯机 直径 500mm | 台班 | 27.63 | 0.001 | 0.03 | | | 0.08 | 2.21 |
| | 99070908 | 载货汽车 装载质量 6t | 台班 | 510.59 | | | 0.02 | 10.21 | | |
| | 99250304 | 交流弧焊机 容量 30kVA | 台班 | 90.97 | | | 0.259 | 23.56 | | |

21.1.5 板

工作内容：同前。

计量单位：10m²

| 定 额 编 号 | | | | 21-56 | | 21-57 | | 21-58 | | 21-59 | | | |
|---------|----------|----------------|----------------|---------|--------|--------------|--------|--------|--------|--------------|--------|--------|--------|
| 项 目 | | | | 单 位 | 单 价 | 现浇板厚度 10cm 内 | | | | 现浇板厚度 20cm 内 | | | |
| | | | | | | 组合钢模板 | | 复合木模板 | | 组合钢模板 | | 复合木模板 | |
| | | | | | | 数量 | 合计 | 数量 | 合计 | 数量 | 合计 | 数量 | 合计 |
| 综合单价 | | | | 元 | 461.37 | | 503.57 | | 528.68 | | 567.37 | | |
| 其 中 | 人 工 费 | | | | 元 | 203.36 | | 201.72 | | 244.36 | | 239.44 | |
| | 材 料 费 | | | | 元 | 137.38 | | 203.76 | | 142.49 | | 208.72 | |
| | 机 械 费 | | | | 元 | 33.13 | | 17.12 | | 37.53 | | 22.35 | |
| | 管 理 费 | | | | 元 | 59.12 | | 54.71 | | 70.47 | | 65.45 | |
| | 利 润 | | | | 元 | 28.38 | | 26.26 | | 33.83 | | 31.41 | |
| 二类工 | | | | 工日 | 82.00 | 2.48 | 203.36 | 2.46 | 201.72 | 2.98 | 244.36 | 2.92 | 239.44 |
| 材 料 | 32011111 | 组合钢模板 | kg | 5.00 | 6.08 | 30.40 | | | 6.08 | 30.40 | | | |
| | 32010502 | 复合木模板 18mm | m ² | 38.00 | | | 2.20 | 83.60 | | | 2.20 | 83.60 | |
| | 32020115 | 卡具 | kg | 4.88 | 3.62 | 17.67 | 1.81 | 8.83 | 3.62 | 17.67 | 1.81 | 8.83 | |
| | 32020132 | 钢管支撑 | kg | 4.19 | 5.79 | 24.26 | 5.79 | 24.26 | 6.94 | 29.08 | 6.94 | 29.08 | |
| | 32090101 | 周转木材 | m ³ | 1850.00 | 0.027 | 49.95 | 0.036 | 66.60 | 0.027 | 49.95 | 0.036 | 66.60 | |
| | 03510701 | 铁钉 | kg | 4.20 | 0.25 | 1.05 | 1.93 | 8.11 | 0.25 | 1.05 | 1.93 | 8.11 | |
| | 03570237 | 镀锌铁丝 22# | kg | 5.50 | 0.03 | 0.17 | 0.03 | 0.17 | 0.03 | 0.17 | 0.03 | 0.17 | |
| | | 回库修理、保养费 | 元 | | | 3.38 | | 1.69 | | 3.67 | | 1.83 | |
| | 其它材料费 | 元 | | | 10.50 | | 10.50 | | 10.50 | | 10.50 | | |
| 机 械 | 99070906 | 载货汽车 装载质量 4t | 台班 | 453.50 | 0.041 | 18.59 | 0.02 | 9.07 | 0.046 | 20.86 | 0.023 | 10.43 | |
| | 99090503 | 汽车式起重机 提升质量 5t | 台班 | 531.52 | 0.027 | 14.35 | 0.014 | 7.44 | 0.031 | 16.48 | 0.015 | 7.97 | |
| | 99210103 | 木工圆锯机 直径 500mm | 台班 | 27.63 | 0.007 | 0.19 | 0.022 | 0.61 | 0.007 | 0.19 | 0.143 | 3.95 | |

注：1. 坡度大于 10° 的斜板(包括肋形板)人工乘以系数 1.30，支撑乘以系数 1.50；大于 45° 另行处理。

2. 现浇无梁板遇有柱帽，每个柱帽不分大小另增 1.18 工日。

3. 阶梯教室、体育看台板(包括斜梁、板或斜梁、锯齿形板)按相应板厚子目执行，人工乘以系数 1.20，支撑及零星卡具乘以系数 1.10。

工作内容：同前。

计量单位：10m²

| 定额编号 | | | | 21-60 | 21-61 | 21-62 | 21-63 | | | | | |
|--------|----------|----------------|----------------|--------------|-------|--------|-------|---------------|-------|--------|-------|--------|
| 项 目 | | 单 位 | 单 价 | 现浇板厚度 30cm 内 | | | | 现浇板厚度 50cm 以内 | | | | |
| | | | | 组合钢模板 | | 复合木模板 | | 组合钢模板 | | 复合木模板 | | |
| | | | | 数量 | 合计 | 数量 | 合计 | 数量 | 合计 | 数量 | 合计 | |
| 综合单价 | | | 元 | 607.76 | | 626.46 | | 750.38 | | 728.65 | | |
| 其中 | 人工费 | | 元 | 292.74 | | 273.06 | | 380.48 | | 335.38 | | |
| | 材料费 | | 元 | 148.65 | | 218.42 | | 159.75 | | 229.21 | | |
| | 机械费 | | 元 | 42.38 | | 24.78 | | 50.64 | | 29.17 | | |
| | 管理费 | | 元 | 83.78 | | 74.46 | | 107.78 | | 91.14 | | |
| | 利润 | | 元 | 40.21 | | 35.74 | | 51.73 | | 43.75 | | |
| 二类工 | | | 工日 | 82.00 | 3.57 | 292.74 | 3.33 | 273.06 | 4.64 | 380.48 | 4.09 | 335.38 |
| 材 料 | 32011111 | 组合钢模板 | kg | 5.00 | 6.08 | 30.40 | | | 6.08 | 30.40 | | |
| | 32010502 | 复合木模板 18mm | m ² | 38.00 | | | 2.20 | 83.60 | | | 2.20 | 83.60 |
| | 32020115 | 卡具 | kg | 4.88 | 3.62 | 17.67 | 1.81 | 8.83 | 3.62 | 17.67 | 1.81 | 8.83 |
| | 32020132 | 钢管支撑 | kg | 4.19 | 8.33 | 34.90 | 8.33 | 34.90 | 10.83 | 45.38 | 10.83 | 45.38 |
| | 32090101 | 周转木材 | m ³ | 1850.00 | 0.027 | 49.95 | 0.038 | 70.30 | 0.027 | 49.95 | 0.038 | 70.30 |
| | 03510701 | 铁钉 | kg | 4.20 | 0.25 | 1.05 | 1.93 | 8.11 | 0.25 | 1.05 | 1.93 | 8.11 |
| | 03570237 | 镀锌铁丝 22# | kg | 5.50 | 0.03 | 0.17 | 0.03 | 0.17 | 0.03 | 0.17 | 0.03 | 0.17 |
| | | 回库修理、保养费 | 元 | | | 4.01 | | 2.01 | | 4.63 | | 2.32 |
| | 其它材料费 | 元 | | | 10.50 | | 10.50 | | 10.50 | | 10.50 | |
| 机 械 | 99070906 | 载货汽车 装载质量 4t | 台班 | 453.50 | 0.052 | 23.58 | 0.026 | 11.79 | 0.062 | 28.12 | 0.031 | 14.06 |
| | 99090503 | 汽车式起重机 提升质量 5t | 台班 | 531.62 | 0.035 | 18.61 | 0.017 | 9.04 | 0.042 | 22.33 | 0.021 | 11.16 |
| | 99210103 | 木工圆锯机 直径 500mm | 台班 | 27.63 | 0.007 | 0.19 | 0.143 | 3.95 | 0.007 | 0.19 | 0.143 | 3.95 |

- 注：1. 坡度大于 10° 的斜板(包括肋形板)人工乘以系数 1.30，支撑乘以系数 1.50；大于 46° 另行处理。
 2. 现浇无梁板遇有柱帽，每个柱帽不分大小另增 1.18 工日。
 3. 阶梯教室、体育看台板(包括斜梁、板或斜梁、锯齿形板)按相应板厚定额执行，人工乘以系数 1.20、支撑及零星卡具乘以系数 1.10。
 4. 现浇板厚超过 50cm 模板另行考虑。

工作内容：同前。

计量单位：10m²

| 定额编号 | | | 21-64 | | 21-65 | | 21-66 | | | |
|------|----------|---------------------|----------------|---------|---------------|--------|---------------|--------|-------|--------|
| 项 目 | | | 单 位 | 单 价 | 双向密肋塑料模板 | | | | 拱形板 | |
| | | | | | 塑模规格 | | | | | |
| | | | | | 1500×1500×400 | | 1200×1200×350 | | | |
| | | | | 数量 | 合计 | 数量 | 合计 | 数量 | 合计 | |
| 综合单价 | | | 元 | 489.78 | 549.41 | | 1050.52 | | | |
| 其中 | 人工费 | | 元 | 160.72 | 195.98 | | 546.94 | | | |
| | 材料费 | | 元 | 246.29 | 254.98 | | 262.56 | | | |
| | 机械费 | | 元 | 17.01 | 18.93 | | 28.21 | | | |
| | 管理费 | | 元 | 44.43 | 53.73 | | 143.79 | | | |
| | 利润 | | 元 | 21.33 | 25.79 | | 69.02 | | | |
| 二类工 | | | 工日 | 82.00 | 1.96 | 160.72 | 2.39 | 195.98 | 6.67 | 546.94 |
| 材 料 | 32011111 | 组合钢模板 | kg | 5.00 | 1.60 | 8.00 | 1.95 | 9.75 | | |
| | 32020115 | 卡具 | kg | 4.88 | 2.86 | 13.96 | 3.49 | 17.03 | 0.25 | 1.22 |
| | 32020132 | 钢管支撑 | kg | 4.19 | 3.77 | 15.80 | 4.60 | 19.27 | 6.00 | 25.14 |
| | 32090101 | 周转木材 | m ³ | 1850.00 | 0.017 | 31.45 | 0.021 | 38.85 | 0.113 | 209.05 |
| | 03510701 | 铁钉 | kg | 4.20 | 0.14 | 0.59 | 0.17 | 0.71 | 2.75 | 11.55 |
| | 03570216 | 镀锌铁丝 8# | kg | 4.90 | | | | | 1.00 | 4.90 |
| | 11573505 | 石油沥青油毡 350# | m ² | 3.90 | 0.81 | 3.16 | 0.99 | 3.86 | | |
| | 03570237 | 镀锌铁丝 22# | kg | 5.50 | | | | | 0.03 | 0.17 |
| | 31130705 | 塑模租用费 1500×1500×400 | 只 | 42.58 | 3.733 | 158.95 | | | | |
| | 31130704 | 塑模租用费 1200×1200×350 | 只 | 28.85 | | | 5.26 | 151.75 | | |
| | 31130703 | 塑模租用费 900×900×400 | 只 | 18.18 | 0.711 | 12.93 | | | | |
| | 31130702 | 塑模租用费 900×900×350 | 只 | 18.18 | | | 0.66 | 12.00 | | |
| | | 回库修理，保养费 | 元 | | | 1.45 | | 1.76 | | 1.49 |
| | 其它材料费 | 元 | | | | | | | 9.04 | |
| 机 械 | 99090503 | 汽车式起重机 提升质量 5t | 台班 | 531.62 | 0.014 | 7.44 | 0.014 | 7.44 | 0.018 | 9.57 |
| | 99070906 | 载货汽车 装载质量 4t | 台班 | 453.50 | 0.02 | 9.07 | 0.024 | 10.88 | 0.026 | 11.79 |
| | 99210103 | 木工圆锯机 直径 500mm | 台班 | 27.63 | 0.018 | 0.50 | 0.022 | 0.61 | 0.248 | 6.85 |

- 注：1. 塑料模板按租用形式编制，租用费按 1.10 元/(m²·天)计算。
 2. 肋梁模板已计算在内，不再另外计算费用。
 3. 每只模板租用费=每只模板面积×每天每 1m²租费及往返运费+每只塑模的摊销费损耗费用。

- 工作内容：1. 钢模板安装、拆除、清理、刷润滑剂、场外运输。
 2. 木模板及复合模板制作、安装、拆除、刷润滑剂、场外运输。
 3. 裁剪、铺贴压平。
 4. 裁剪、铺设、扎钢丝网。

计量单位：表中所示

| 定额编号 | | | 21-67 | | 21-68 | | 21-69 | | |
|--------|-------------------------|----------------|--------------|-------|---------|-------|-------------------------|-------|-------|
| 项 目 | 单 位 | 单 价 | 后浇板带模板、支撑增加费 | | | | 整板基础后浇带 铺设 热镀锌钢丝网 | | |
| | | | 最底层支撑工期在 | | | | | | |
| | | | 5 个月内 | | 每增 1 个月 | | | | |
| | | | 10m | | | | 10m ² | | |
| | | | 数量 | 合计 | 数量 | 合计 | 数量 | 合计 | |
| 综合单价 | | 元 | 1997.98 | | 91.17 | | 203.29 | | |
| 其 中 | 人工费 | 元 | — | | — | | 72.16 | | |
| | 材料费 | 元 | 1703.80 | | 91.17 | | 104.43 | | |
| | 机械费 | 元 | 214.73 | | — | | — | | |
| | 管理费 | 元 | 53.68 | | — | | 18.04 | | |
| | 利润 | 元 | 25.77 | | — | | 8.66 | | |
| 二类工 | | 工日 | 82.00 | | | | 0.88 72.16 | | |
| 材 料 | 32010502 复合木模板 18mm | m ² | 38.00 | 31.24 | 1187.12 | | | | |
| | 32020132 钢管支撑 | kg | 4.19 | 96.51 | 404.38 | 19.30 | 80.87 | | |
| | 03550120 热镀锌钢丝网 | m ² | 7.50 | | | | | 11.00 | 82.50 |
| | 32090101 周转木材 | m ³ | 1850.00 | 0.019 | 35.15 | 0.004 | 7.40 | | |
| | 03550411 钢板网 50.8 | m ² | 7.17 | 5.25 | 37.64 | | | | |
| | 其它材料费 | 元 | | | 39.51 | | 2.90 | 21.93 | |
| 机 械 | 99070906 载货汽车 装载质量 4t | 台班 | 453.50 | 0.266 | 120.63 | | | | |
| | 99090503 汽车式起重机 提升质量 5t | 台班 | 531.62 | 0.177 | 94.10 | | | | |

- 注：1. 后浇带的垃圾清理防护费已包括在相应子目内。
 2. 后浇板带工期按立最底层的支撑开始至拆最高层的支撑止(不足半个月不计算工期，超过半个月算一个月工期)。

工作内容: 1. 钢模板安装、拆除、清理、刷润滑剂、场外运输、高强薄壁管弹线, 铺设、加固。
2. 木模及复合木模板制作、安装、拆除、刷润滑剂、场外运输。

计量单位: 10m²

| 定额编号 | | | | 21-70 | | 21-71 | | 21-72 | | | |
|------|----------|----------------|----------------|---------|--------|--------------------------|--------|-------|--------|--------|--------|
| 项 目 | | | | 单 位 | 单 价 | 现浇空心楼板(现浇空心板厚度 500mm 以内) | | | | | |
| | | | | | | 组合钢模板 | | 复合木模板 | | 木模板 | |
| | | | | | | 数量 | 合计 | 数量 | 合计 | 数量 | 合计 |
| 综合单价 | | | | 元 | 965.57 | | 889.91 | | 922.33 | | |
| 其中 | 人工费 | | | 元 | 524.31 | | 439.85 | | 418.53 | | |
| | 材料费 | | | 元 | 174.65 | | 244.11 | | 301.87 | | |
| | 机械费 | | | 元 | 53.00 | | 31.53 | | 34.36 | | |
| | 管理费 | | | 元 | 144.33 | | 117.85 | | 113.22 | | |
| | 利 润 | | | 元 | 69.28 | | 56.57 | | 54.35 | | |
| 二类工 | | | | 工日 | 82.00 | 6.31 | 517.42 | 5.28 | 432.96 | 5.02 | 411.64 |
| 材 料 | 32011111 | 组合钢模板 | kg | 5.00 | 6.08 | 30.40 | | | | | |
| | 32010502 | 复合木模板 18mm | m ² | 38.00 | | | 2.20 | 83.60 | | | |
| | 32090101 | 周转木材 | m ³ | 1850.00 | 0.027 | 49.95 | 0.038 | 70.30 | 0.147 | 271.95 | |
| | 32020115 | 卡具 | kg | 4.88 | 3.62 | 17.67 | 1.81 | 8.83 | | | |
| | 03510701 | 铁钉 | kg | 4.20 | 0.25 | 1.05 | 1.93 | 8.11 | 0.79 | 3.32 | |
| | 32020132 | 钢管支撑 | kg | 4.19 | 10.83 | 45.38 | 10.83 | 45.38 | | | |
| | 03570237 | 镀锌铁丝 22# | kg | 5.50 | 0.03 | 0.17 | 0.03 | 0.17 | | | |
| | | 回库修理、保养费 | 元 | | | 4.63 | | 2.32 | | | |
| | | 其它材料费 | 元 | | | 10.50 | | 10.50 | | 11.70 | |
| | 5-27 | 铁件制作 | t | 9192.70 | 0.003 | 27.58 | 0.003 | 27.58 | 0.003 | 27.58 | |
| 机 械 | 99090503 | 汽车式起重机 提升质量 5t | 台班 | 531.62 | 0.042 | 22.33 | 0.021 | 11.16 | 0.042 | 22.33 | |
| | 99210103 | 木工圆锯机 直径 500mm | 台班 | 27.63 | 0.007 | 0.19 | 0.143 | 3.95 | 0.35 | 9.67 | |
| | 99070906 | 载货汽车 装载质量 4t | 台班 | 453.50 | 0.062 | 28.12 | 0.031 | 14.06 | | | |

21.1.6 其它

工作内容：钢模板安装、拆除、清理、刷润滑剂；木模板及复合模板制作、安装、拆除；模板场外运输。 计量单位：10m²水平投影面积

| 定 额 编 号 | | | | 21-73 | | 21-74 | | 21-75 | | 21-76 | | | |
|----------------|----------|----------------|----------------|---------|-----------|--------|-----------|--------|-----------------|--------|-----------|--------|--------|
| 项 目 | | | 单 位 | 单 价 | 梯 梯 | | | | 水 平 挑 撑、板 式 雨 篷 | | | | |
| | | | | | 组 合 钢 模 板 | | 复 合 木 模 板 | | 组 合 钢 模 板 | | 复 合 木 模 板 | | |
| | | | | | 数 量 | 合 计 | 数 量 | 合 计 | 数 量 | 合 计 | 数 量 | 合 计 | |
| 综 合 单 价 | | | | 元 | 1631.02 | | 1613.02 | | 896.76 | | 858.89 | | |
| 其 中 | 人 工 费 | | | 元 | 783.92 | | 779.82 | | 475.60 | | 452.64 | | |
| | 材 料 费 | | | 元 | 450.63 | | 452.58 | | 196.47 | | 203.55 | | |
| | 机 械 费 | | | 元 | 77.68 | | 67.22 | | 35.56 | | 25.71 | | |
| | 管 理 费 | | | 元 | 215.40 | | 211.75 | | 127.79 | | 119.59 | | |
| | 利 润 | | | 元 | 103.39 | | 101.64 | | 61.34 | | 57.40 | | |
| 二类工 | | | | 工日 | 82.00 | 9.56 | 783.92 | 9.51 | 779.82 | 5.80 | 475.60 | 5.52 | 452.64 |
| 材 料 | 32011111 | 组合钢模板 | kg | 5.00 | 13.21 | 66.05 | | | 6.45 | 32.25 | | | |
| | 32010502 | 复合木模板 18mm | m ² | 38.00 | | | 5.39 | 204.82 | | | 2.64 | 100.32 | |
| | 32020115 | 卡具 | kg | 4.88 | 5.68 | 27.72 | 2.84 | 13.86 | 2.77 | 13.52 | 1.39 | 6.78 | |
| | 32020132 | 钢管支撑 | kg | 4.19 | 9.48 | 39.72 | 9.48 | 39.72 | 4.63 | 19.40 | 4.63 | 19.40 | |
| | 32090101 | 周转木材 | m ³ | 1850.00 | 0.15 | 277.50 | 0.078 | 144.30 | 0.06 | 111.00 | 0.027 | 49.95 | |
| | 03510701 | 铁钉 | kg | 4.20 | 1.61 | 6.76 | 4.83 | 20.29 | 1.00 | 4.20 | 3.00 | 12.60 | |
| | 03570237 | 镀锌铁丝 22# | kg | 5.50 | 0.06 | 0.33 | 0.06 | 0.33 | 0.03 | 0.17 | 0.03 | 0.17 | |
| | | 回库修理、保养费 | 元 | | | 6.58 | | 3.29 | | 3.21 | | 1.61 | |
| | 其它材料费 | 元 | | | 25.97 | | 25.97 | | 12.72 | | 12.72 | | |
| 机 械 | 99070906 | 载货汽车 装载质量 4t | 台班 | 453.50 | 0.082 | 37.19 | 0.041 | 18.59 | 0.04 | 18.14 | 0.02 | 9.07 | |
| | 99090503 | 汽车式起重机 提升质量 5t | 台班 | 531.62 | 0.055 | 29.24 | 0.028 | 14.89 | 0.027 | 14.35 | 0.014 | 7.44 | |
| | 99210103 | 木工圆锯机 直径 500mm | 台班 | 27.63 | 0.407 | 11.25 | 1.221 | 33.74 | 0.111 | 3.07 | 0.333 | 9.20 | |

注：雨篷挑出超过 1.5m 者，其柱、梁、板按相应定额执行。

工作内容：同前。

计量单位：10m²水平投影面积

| 定额编号 | | | 21-77 | | 21-78 | | 21-79 | | 21-80 | | | |
|------|----------|----------------|----------------|---------|---------|--------|---------|--------|---------|--------|--------|--------|
| 项 目 | 单 位 | 单 价 | 复式雨篷 | | | | 阳台 | | | | | |
| | | | 组合钢模板 | | 复合木模板 | | 组合钢模板 | | 复合木模板 | | | |
| | | | 数量 | 合计 | 数量 | 合计 | 数量 | 合计 | 数量 | 合计 | | |
| 综合单价 | | 元 | 1047.28 | | 1136.07 | | 1044.95 | | 1177.86 | | | |
| 其中 | 人工费 | | 元 | | 510.86 | | 543.66 | | 533.00 | | 575.64 | |
| | 材料费 | | 元 | | 278.33 | | 341.46 | | 252.38 | | 343.60 | |
| | 机械费 | | 元 | | 50.42 | | 36.35 | | 45.52 | | 33.31 | |
| | 管理费 | | 元 | | 140.32 | | 145.00 | | 144.63 | | 152.24 | |
| | 利润 | | 元 | | 67.35 | | 69.60 | | 69.42 | | 73.07 | |
| 二类工 | | 工日 | 82.00 | 6.23 | 510.86 | 6.63 | 543.66 | 6.50 | 533.00 | 7.02 | 575.64 | |
| 材 料 | 32011111 | 组合钢模板 | kg | 5.00 | 9.14 | 45.70 | | | 8.22 | 41.10 | | |
| | 32010502 | 复合木模板 18mm | m ² | 38.00 | | | 3.74 | 142.12 | | | 3.97 | 150.86 |
| | 32020116 | 卡具 | kg | 4.88 | 3.93 | 19.18 | 1.97 | 9.61 | 3.53 | 17.23 | 1.77 | 8.64 |
| | 32020132 | 钢管支撑 | kg | 4.19 | 6.56 | 27.49 | 6.56 | 27.49 | 5.90 | 24.72 | 5.90 | 24.72 |
| | 32090101 | 周转木材 | m ³ | 1850.00 | 0.085 | 157.25 | 0.067 | 123.95 | 0.076 | 140.60 | 0.066 | 122.10 |
| | 03510701 | 铁钉 | kg | 4.20 | 1.41 | 5.92 | 4.23 | 17.77 | 1.26 | 5.29 | 3.78 | 15.88 |
| | 03570237 | 镀锌铁丝 22# | kg | 5.50 | 0.04 | 0.22 | 0.04 | 0.22 | 0.04 | 0.22 | 0.04 | 0.22 |
| | | 回库修理、保养费 | 元 | | | 4.55 | | 2.28 | | 4.09 | | 2.05 |
| | 其它材料费 | 元 | | | 18.02 | | 18.02 | | 19.13 | | 19.13 | |
| 机 械 | 99070906 | 载货汽车 装载质量 4t | 台班 | 453.50 | 0.057 | 25.85 | 0.029 | 13.15 | 0.051 | 23.13 | 0.025 | 11.34 |
| | 99090503 | 汽车式起重机 提升质量 5t | 台班 | 531.62 | 0.038 | 20.20 | 0.019 | 10.10 | 0.034 | 18.08 | 0.017 | 9.04 |
| | 99210103 | 木工圆锯机 直径 500mm | 台班 | 27.63 | 0.158 | 4.37 | 0.474 | 13.10 | 0.156 | 4.31 | 0.468 | 12.93 |

注：1. 雨篷挑出超过 1.5m 者，其柱、梁、板按相应定额执行。

2. 复式雨篷的翻边内口从篷上表面到翻边顶端超过 250mm 时，其超过部分按竖向挑板定额执行（超过部分的含模量亦按竖向挑板含模量计算）。

工作内容：同前。

计量单位：10m²水平投影面积

| 定额编号 | | | | 21-81 | | 21-82 | | 21-83 | | 21-84 | | | |
|--------|----------|----------------|----------------|---------|---------|--------|---------|-------|---------|--------|---------|--------|--------|
| 项 目 | | | 单 位 | 单 价 | 圆弧形楼梯 | | 台 阶 | | 圆弧形板式雨篷 | | 圆弧形复式雨篷 | | |
| | | | | | 木模板 | | | | 钢支撑木模板 | | | | |
| | | | | | 数量 | 合计 | 数量 | 合计 | 数量 | 合计 | 数量 | 合计 | |
| 综合单价 | | | | 元 | 2205.99 | | 277.44 | | 964.03 | | 1242.97 | | |
| 其中 | 人工费 | | | 元 | 1148.00 | | 142.68 | | 471.50 | | 589.58 | | |
| | 材料费 | | | 元 | 553.63 | | 73.05 | | 282.85 | | 354.21 | | |
| | 机械费 | | | 元 | 58.10 | | 6.51 | | 25.71 | | 59.15 | | |
| | 管理费 | | | 元 | 301.53 | | 37.30 | | 124.30 | | 162.18 | | |
| | 利润 | | | 元 | 144.73 | | 17.90 | | 59.67 | | 77.85 | | |
| 二类工 | | | | 工日 | 82.00 | 14.00 | 1148.00 | 1.74 | 142.68 | 5.75 | 471.50 | 7.19 | 589.58 |
| 材 料 | 32020132 | 钢管支撑 | kg | 4.19 | | | | 0.89 | 3.73 | 4.63 | 19.40 | 6.56 | 27.49 |
| | 32090101 | 周转木材 | m ² | 1850.00 | 0.276 | 510.60 | 0.025 | 46.25 | 0.121 | 223.85 | 0.151 | 279.35 | |
| | 32011111 | 组合钢模板 | kg | 5.00 | | | 3.25 | 16.25 | | | | | |
| | 03510701 | 铁钉 | kg | 4.20 | 5.24 | 22.01 | 0.32 | 1.34 | 3.00 | 12.60 | 4.23 | 17.77 | |
| | 32020115 | 卡具 | kg | 4.88 | | | 0.16 | 0.78 | 2.64 | 12.88 | 1.97 | 9.61 | |
| | 03570237 | 镀锌铁丝 22# | kg | 5.50 | 0.05 | 0.28 | 0.08 | 0.44 | 0.03 | 0.17 | 0.04 | 0.22 | |
| | | 回库修理、保养费 | 元 | | | | | 1.26 | | 1.23 | | 1.75 | |
| | 其它材料费 | 元 | | | 20.74 | | 3.00 | | 12.72 | | 18.02 | | |
| 机 械 | 99070906 | 载货汽车 装载质量 4t | 台班 | 453.60 | 0.094 | 42.63 | 0.008 | 3.63 | 0.02 | 9.07 | 0.057 | 25.85 | |
| | 99210103 | 木工圆锯机 直径 500mm | 台班 | 27.63 | 0.56 | 15.47 | 0.008 | 0.22 | 0.333 | 9.20 | 0.474 | 13.10 | |
| | 99090503 | 汽车式起重机 提升质量 5t | 台班 | 531.62 | | | 0.005 | 2.66 | 0.014 | 7.44 | 0.038 | 20.20 | |

工作内容: 1. 同前。

2. 栏杆: 包括轴线柱、下纵、扶手的制、安、拆除、刷润滑剂、安装栏杆芯。

计量单位: 表中所示

| 定额编号 | | | 21-85 | | 21-86 | | 21-87 | | 21-88 | | | |
|------|----------|----------------|-------------------------|---------|--------|------------------|--------|-------|--------|-------|--------|--------|
| 项 目 | 单 位 | 单 价 | 圆弧形阳台 | | | 竖向挑板、栏板 | | | 栏杆 | | | |
| | | | 钢支撑木模板 | | | 组合钢模板 | | 复合木模板 | | | | |
| | | | 10m ² 水平投影面积 | | | 10m ² | | | | 10m | | |
| | | | 数量 | 合计 | 数量 | 合计 | 数量 | 合计 | 数量 | 合计 | | |
| 综合单价 | | 元 | 1379.25 | | 511.36 | | 666.77 | | 805.95 | | | |
| 其中 | 人工费 | 元 | 653.54 | | 259.12 | | 337.84 | | 422.30 | | | |
| | 材料费 | 元 | 424.09 | | 121.23 | | 181.65 | | 207.70 | | | |
| | 机械费 | 元 | 43.66 | | 25.65 | | 16.26 | | 14.38 | | | |
| | 管理费 | 元 | 174.30 | | 71.19 | | 88.53 | | 109.17 | | | |
| | 利润 | 元 | 83.66 | | 34.17 | | 42.49 | | 52.40 | | | |
| 二类工 | | 工日 | 82.00 | 7.97 | 653.54 | 3.16 | 259.12 | 4.12 | 337.84 | 5.15 | 422.30 | |
| 材 料 | 32020132 | 钢管支撑 | kg | 4.19 | 6.96 | 29.16 | 3.86 | 16.17 | 3.86 | 16.17 | | |
| | 32090101 | 周转木材 | m ³ | 1850.00 | 0.178 | 329.30 | 0.028 | 51.80 | 0.032 | 59.20 | 0.106 | 196.10 |
| | 32020115 | 卡具 | kg | 4.88 | 2.08 | 10.15 | 2.31 | 11.27 | 1.16 | 5.66 | | |
| | 32011111 | 组合钢模板 | kg | 5.00 | | | 5.38 | 26.90 | | | | |
| | 32010502 | 复合木模板 18mm | m ² | 38.00 | | | | | 2.20 | 83.60 | | |
| | 03510701 | 铁钉 | kg | 4.20 | 8.16 | 34.27 | 0.39 | 1.64 | 1.17 | 4.91 | 0.92 | 3.86 |
| | 03570237 | 镀锌铁丝 22# | kg | 5.50 | 0.04 | 0.22 | 0.03 | 0.17 | 0.03 | 0.17 | 0.02 | 0.11 |
| | 回库修理、保养费 | 元 | | | 1.86 | | 2.68 | | 1.34 | | | |
| | 其它材料费 | 元 | | | 19.13 | | 10.60 | | 10.60 | | 7.63 | |
| 机 械 | 99070906 | 载货汽车 装载质量 4t | 台班 | 453.50 | 0.031 | 14.06 | 0.03 | 13.61 | 0.015 | 6.80 | 0.011 | 4.99 |
| | 99210103 | 木工圆锯机 直径 500mm | 台班 | 27.63 | 0.552 | 15.25 | 0.051 | 1.41 | 0.15 | 4.14 | 0.34 | 9.39 |
| | 99090503 | 汽车式起重机 提升质量 5t | 台班 | 531.62 | 0.027 | 14.35 | 0.02 | 10.63 | 0.01 | 5.32 | | |

注: 设计为木扶手, 其木扶手应另外增加, 模板工、料、机不扣。

工作内容：同前。

计量单位：10m²

| 定额编号 | | | | 21-89 | | 21-90 | | 21-91 | | 21-92 | | | |
|--------|----------|----------------|----------------|---------|------------|--------|--------|--------|--------|-------|--------|-------|--------|
| 项 目 | | | 单 位 | 单 价 | 槽沟 小型构件 | | 池槽 | | 地沟 | | | | |
| | | | | | 木模板 | | | | 组合钢模板 | | 复合木模板 | | |
| | | | | | 数量 | 合计 | 数量 | 合计 | 数量 | 合计 | 数量 | 合计 | |
| 综合单价 | | | | 元 | 729.06 | | 718.65 | | 584.53 | | 579.85 | | |
| 其中 | 人工费 | | | 元 | 301.76 | | 337.84 | | 273.88 | | 253.38 | | |
| | 材料费 | | | 元 | 295.49 | | 242.43 | | 164.70 | | 193.89 | | |
| | 机械费 | | | 元 | 14.71 | | 9.77 | | 32.57 | | 28.34 | | |
| | 管理费 | | | 元 | 79.12 | | 86.90 | | 76.61 | | 70.43 | | |
| | 利润 | | | 元 | 37.98 | | 41.71 | | 36.77 | | 33.81 | | |
| 二类工 | | | | 工日 | 82.00 | 3.68 | 301.76 | 4.12 | 337.84 | 3.34 | 273.88 | 3.09 | 253.38 |
| 材 料 | 32090101 | 周转木材 | m ³ | 1850.00 | 0.146 | 270.10 | 0.121 | 223.85 | 0.052 | 96.20 | 0.039 | 72.15 | |
| | 32011111 | 组合钢模板 | kg | 5.00 | | | | | 5.37 | 26.85 | | | |
| | 32010502 | 复合木模板 18mm | m ² | 38.00 | | | | | | | 2.20 | 83.60 | |
| | 03510701 | 铁钉 | kg | 4.20 | 3.48 | 14.62 | 1.86 | 7.81 | 0.42 | 1.76 | 1.25 | 5.25 | |
| | 32020115 | 卡具 | kg | 4.88 | | | | | 2.31 | 11.27 | 1.15 | 5.61 | |
| | 03570237 | 镀锌铁丝 22# | kg | 5.50 | 0.03 | 0.17 | 0.03 | 0.17 | 0.03 | 0.17 | 0.03 | 0.17 | |
| | 32020132 | 钢管支撑 | kg | 4.19 | | | | | 3.86 | 16.17 | 3.86 | 16.17 | |
| | | 回库修理、保养费 | 元 | | | | | | | 2.68 | | 1.34 | |
| | 其它材料费 | 元 | | | 10.60 | | 10.60 | | 9.60 | | 9.60 | | |
| 机 械 | 99070906 | 载货汽车 载载质量 4t | 台班 | 453.50 | 0.02 | 9.07 | 0.016 | 7.26 | 0.034 | 15.42 | 0.017 | 7.71 | |
| | 99210103 | 木工圆锯机 直径 500mm | 台班 | 27.63 | 0.204 | 5.64 | 0.091 | 2.51 | 0.178 | 4.92 | 0.535 | 14.78 | |
| | 99090503 | 汽车式起重机 提升质量 5t | 台班 | 531.62 | | | | | 0.023 | 12.23 | 0.011 | 5.85 | |

工作内容：同前。

计量单位：10m²

| 定额编号 | | | 21-93 | | | 21-94 | | | 21-95 | | | 21-96 | | |
|--------|----------|----------------|----------------|---------|--------|--------|--------|--------|--------|--------|--------|--------|--|--|
| 项 目 | | | 单 位 | 单 价 | 压顶 | | | | 门框 | | | | | |
| | | | | | 组合钢模板 | | 复合木模板 | | 组合钢模板 | | 复合木模板 | | | |
| | | | | | 数量 | 合计 | 数量 | 合计 | 数量 | 合计 | 数量 | 合计 | | |
| 综合单价 | | | | 元 | 552.95 | | 620.11 | | 774.17 | | 794.75 | | | |
| 其中 | 人工费 | | | 元 | 266.50 | | 276.34 | | 394.42 | | 378.84 | | | |
| | 材料费 | | | 元 | 149.83 | | 218.48 | | 195.53 | | 249.28 | | | |
| | 机械费 | | | 元 | 27.75 | | 16.82 | | 27.95 | | 19.31 | | | |
| | 管理费 | | | 元 | 73.56 | | 73.29 | | 105.59 | | 99.54 | | | |
| | 利润 | | | 元 | 35.31 | | 35.18 | | 50.68 | | 47.78 | | | |
| 二类工 | | | 工日 | 82.00 | 3.25 | 266.50 | 3.37 | 276.34 | 4.81 | 394.42 | 4.62 | 378.84 | | |
| 材 料 | 32011111 | 组合钢模板 | kg | 5.00 | 5.38 | 26.90 | | | 5.38 | 26.90 | | | | |
| | 32010502 | 复合木模板 18mm | m ² | 38.00 | | | 2.20 | 83.60 | | | 2.20 | 83.60 | | |
| | 32020115 | 卡具 | kg | 4.88 | 2.31 | 11.27 | 1.15 | 5.61 | 2.31 | 11.27 | 1.16 | 5.66 | | |
| | 32020132 | 钢管支撑 | kg | 4.19 | 3.86 | 16.17 | 3.86 | 16.17 | 3.86 | 16.17 | 3.86 | 16.17 | | |
| | 32090101 | 周转木材 | m ³ | 1850.00 | 0.044 | 81.40 | 0.05 | 92.50 | 0.069 | 127.65 | 0.067 | 123.95 | | |
| | 03510701 | 铁钉 | kg | 4.20 | 0.39 | 1.64 | 2.26 | 9.49 | 0.26 | 1.09 | 2.092 | 8.79 | | |
| | 03570237 | 镀锌铁丝 22# | kg | 5.50 | 0.03 | 0.17 | 0.03 | 0.17 | 0.03 | 0.17 | 0.03 | 0.17 | | |
| | 回库修理、保养费 | 元 | | | 2.68 | | 1.34 | | 2.68 | | 1.34 | | | |
| | 其它材料费 | 元 | | | 9.60 | | 9.60 | | 9.60 | | 9.60 | | | |
| 机 械 | 99070906 | 载货汽车 装载质量 4t | 台班 | 453.50 | 0.033 | 14.97 | 0.017 | 7.71 | 0.034 | 15.42 | 0.017 | 7.71 | | |
| | 99090503 | 汽车式起重机 提升质量 5t | 台班 | 531.62 | 0.023 | 12.23 | 0.011 | 5.85 | 0.022 | 11.70 | 0.011 | 5.85 | | |
| | 99210103 | 木工圆锯机 直径 500mm | 台班 | 27.63 | 0.02 | 0.55 | 0.118 | 3.26 | 0.03 | 0.83 | 0.208 | 5.75 | | |

工作内容：同前。

计量单位：10m³

| 定额编号 | | | 21-97 | | 21-98 | | |
|--------|-------------------------|----------------|---------|-------|--------|-------|--------|
| 项 目 | 单 位 | 单 价 | 框架柱接头 | | | | |
| | | | 木模板 | | 复合木模板 | | |
| | | | 数量 | 合计 | 数量 | 合计 | |
| 综合单价 | | 元 | 812.30 | | 489.28 | | |
| 其中 | 人工费 | 元 | 143.50 | | 115.62 | | |
| | 材料费 | 元 | 608.88 | | 326.55 | | |
| | 机械费 | 元 | 4.98 | | 3.16 | | |
| | 管理费 | 元 | 37.12 | | 29.70 | | |
| | 利润 | 元 | 17.82 | | 14.25 | | |
| 二类工 | | 工日 | 82.00 | 1.75 | 143.50 | 1.41 | 115.62 |
| 材 料 | 03570216 镀锌铁丝 8# | kg | 4.90 | 5.21 | 25.53 | | |
| | 32010502 复合木模板 18mm | m ² | 38.00 | | | 2.20 | 83.60 |
| | 32090101 周转木材 | m ³ | 1850.00 | 0.307 | 567.95 | 0.123 | 227.55 |
| | 03510701 铁钉 | kg | 4.20 | 1.34 | 5.63 | 1.34 | 5.63 |
| | 03570237 镀锌铁丝 22# | kg | 5.50 | 0.03 | 0.17 | 0.03 | 0.17 |
| | 其它材料费 | 元 | | | 9.60 | | 9.60 |
| 机 械 | 99070906 载货汽车 装载质量 4t | 台班 | 453.50 | 0.008 | 3.63 | 0.004 | 1.81 |
| | 99210103 木工圆锯机 直径 500mm | 台班 | 27.63 | 0.049 | 1.35 | 0.049 | 1.35 |

21.1.7 混凝土、砖底胎模及砖侧模

工作内容：场地平整、夯实、混凝土、砖底胎模浇筑、铺、砌、铁件安装、抹灰。

计量单位：m²

| 定 额 编 号 | | | 21-99 | | 21-100 | | 21-101 | | 21-102 | | | |
|---------|----------|-------------------------|----------------|---------|--------|--------|--------|-------|--------|-------|-------|-------|
| 项 目 | 单 位 | 单 价 | 混凝土底模 | | 混凝土胎模 | | 标准砖底模 | | 标准砖胎模 | | | |
| | | | 数量 | 合计 | 数量 | 合计 | 数量 | 合计 | 数量 | 合计 | | |
| 综合单价 | | 元 | 256.74 | | 239.91 | | 46.37 | | 110.93 | | | |
| 其中 | 人工费 | | 元 | 92.23 | | 67.63 | | 17.22 | | 54.12 | | |
| | 材料费 | | 元 | 126.77 | | 143.32 | | 21.59 | | 34.81 | | |
| | 机械费 | | 元 | 2.64 | | 2.87 | | 0.87 | | 1.44 | | |
| | 管理费 | | 元 | 23.72 | | 17.63 | | 4.52 | | 13.89 | | |
| | 利 润 | | 元 | 11.38 | | 8.46 | | 2.17 | | 6.67 | | |
| 二类工 | | 工日 | 82.00 | 1.10 | 90.20 | 0.80 | 65.60 | 0.21 | 17.22 | 0.66 | 54.12 | |
| 材 料 | 80210148 | 现浇混凝土 C30 | m ³ | 251.84 | 0.183 | 46.09 | 0.263 | 66.23 | | | | |
| | 04136500 | 标准砖 240×115×53 | 百块 | 42.00 | | | | | 0.34 | 14.28 | 0.54 | 22.68 |
| | 80010123 | 水泥砂浆 1:2 | m ³ | 275.64 | 0.04 | 11.03 | 0.02 | 5.51 | 0.016 | 4.41 | 0.03 | 8.27 |
| | 04050207 | 碎石 5~40mm | t | 62.00 | 0.34 | 21.08 | 0.34 | 21.08 | | | | |
| | 80050104 | 混合砂浆 M5 | m ³ | 193.00 | | | | | 0.015 | 2.90 | 0.02 | 3.86 |
| | 32090101 | 周转木材 | m ³ | 1850.00 | 0.002 | 3.70 | 0.003 | 5.55 | | | | |
| | 03510701 | 铁钉 | kg | 4.20 | 0.05 | 0.21 | 0.07 | 0.29 | | | | |
| | 80210122 | 现浇混凝土 C30 | m ³ | 272.52 | 0.009 | 2.45 | 0.009 | 2.45 | | | | |
| | 01010100 | 钢筋 综合 | t | 4020.00 | 0.003 | 12.06 | 0.003 | 12.06 | | | | |
| | 01270100 | 型钢 | t | 4080.00 | 0.007 | 28.56 | 0.007 | 28.56 | | | | |
| 21-49 | 挡墙模板 | 10m ² | 463.54 | 0.01 | 4.64 | 0.01 | 4.64 | | | | | |
| 机 械 | 99130511 | 夯实机(电动) 夯击能力 20~62N·m | 台班 | 26.47 | 0.008 | 0.21 | 0.012 | 0.32 | 0.005 | 0.13 | 0.008 | 0.21 |
| | 99050503 | 灰浆搅拌机 拌筒容量 200L | 台班 | 122.64 | 0.008 | 0.98 | 0.004 | 0.49 | 0.006 | 0.74 | 0.01 | 1.23 |
| | 99050152 | 滚筒式混凝土搅拌机(电动) 出料容量 400L | 台班 | 156.81 | 0.006 | 0.94 | 0.009 | 1.41 | | | | |
| | 99052108 | 混凝土振捣器 平板式 | 台班 | 14.93 | 0.01 | 0.15 | 0.014 | 0.21 | | | | |
| | 99210103 | 木工圆锯机 直径 500mm | 台班 | 27.63 | 0.006 | 0.17 | 0.009 | 0.25 | | | | |

工作内容：同前。

计量单位：m³

| 定额编号 | | | 21-103 | | 21-104 | | | |
|------|----------|-----------------|----------------|--------|--------|-------|-------|-------|
| 项 目 | 单 位 | 单 价 | 标准砖侧模 | | 标准半砖侧模 | | | |
| | | | 数量 | 合计 | 数量 | 合计 | | |
| 综合单价 | | | 143.02 | | 83.94 | | | |
| 其中 | 人工费 | | 41.82 | | 29.52 | | | |
| | 材料费 | | 70.43 | | 37.11 | | | |
| | 机械费 | | 11.16 | | 4.66 | | | |
| | 管理费 | | 13.25 | | 8.55 | | | |
| | 利润 | | 6.36 | | 4.10 | | | |
| 二类工 | | | 工日 | 82.00 | 0.51 | 41.82 | 0.36 | 29.52 |
| 材 料 | 04135500 | 标准砖 240×115×53 | 百块 | 42.00 | 1.30 | 54.60 | 0.64 | 26.88 |
| | 80010123 | 水泥砂浆 1:2 | m ³ | 275.64 | 0.021 | 6.79 | 0.021 | 5.79 |
| | 80050104 | 混合砂浆 M5 | m ³ | 193.00 | 0.052 | 10.04 | 0.023 | 4.44 |
| 机械 | 99050503 | 灰浆搅拌机 拌筒容量 200L | 台班 | 122.64 | 0.091 | 11.16 | 0.038 | 4.66 |

注：砖侧模不抹灰应扣除 1:2 水泥砂浆用量，其余不变。

21.2 现场预制构件

21.2.1 桩、柱

工作内容：1. 钢模板安装、拆除、清理、刷润滑剂；复合模板制作、安装、拆除。
2. 模板场外运输，砌筑、清理胎模。

计量单位：10m²

| 定 额 编 号 | | | 21-105 | | 21-106 | | 21-107 | | 21-108 | | | |
|---------|----------|----------------|----------------|---------|-----------|--------|-------------------------------|--------|-----------|--------|--------|--------|
| 项 目 | 单 位 | 单 价 | 方 桩 | | | | 矩 形 柱 单 体 2m ³ 以 内 | | | | | |
| | | | 组 合 钢 模 板 | | 复 合 木 模 板 | | 组 合 钢 模 板 | | 复 合 木 模 板 | | | |
| | | | 数 量 | 合 计 | 数 量 | 合 计 | 数 量 | 合 计 | 数 量 | 合 计 | | |
| 综 合 单 价 | | 元 | 402.22 | | 458.69 | | 451.62 | | 490.89 | | | |
| 其 中 | 人 工 费 | | 元 | 188.78 | | 202.72 | | 237.14 | | 234.68 | | |
| | 材 料 费 | | 元 | 119.50 | | 164.81 | | 103.09 | | 153.77 | | |
| | 机 械 费 | | 元 | 17.59 | | 11.79 | | 17.26 | | 11.39 | | |
| | 管 理 费 | | 元 | 51.59 | | 53.63 | | 63.60 | | 61.52 | | |
| | 利 润 | | 元 | 24.76 | | 25.74 | | 30.53 | | 29.53 | | |
| 二 类 工 | | 工 日 | 82.00 | 1.71 | 140.22 | 1.88 | 154.16 | 2.39 | 195.98 | 2.36 | 193.52 | |
| 材 料 | 32011111 | 组合钢模板 | kg | 5.00 | 2.56 | 12.80 | | | 2.04 | 10.20 | | |
| | 32010502 | 复合木模板 18mm | m ² | 38.00 | | | 1.10 | 41.80 | | | 1.10 | 41.80 |
| | 32020115 | 卡具 | kg | 4.88 | 0.92 | 4.49 | 0.46 | 2.24 | 0.74 | 3.61 | 0.37 | 1.81 |
| | 32020132 | 钢管支撑 | kg | 4.19 | 1.21 | 5.07 | 1.21 | 5.07 | 0.96 | 4.02 | 0.96 | 4.02 |
| | 32090101 | 周转木材 | m ³ | 1850.00 | 0.014 | 25.90 | 0.022 | 40.70 | 0.013 | 24.05 | 0.022 | 40.70 |
| | 03510701 | 铁钉 | kg | 4.20 | 0.09 | 0.38 | 1.12 | 4.70 | 0.13 | 0.55 | 1.243 | 5.22 |
| | 03570216 | 镀锌铁丝 8# | kg | 4.90 | 0.14 | 0.69 | 0.14 | 0.69 | | | | |
| | 03570237 | 镀锌铁丝 22# | kg | 5.50 | 0.03 | 0.17 | 0.03 | 0.17 | 0.03 | 0.17 | 0.03 | 0.17 |
| | | 回库修理、保养费 | 元 | | | 1.12 | | 0.56 | | 0.89 | | 0.45 |
| | | 其它材料费 | 元 | | | 8.00 | | 8.00 | | 8.00 | | 8.00 |
| | 21-101 | 砖底模 | m ² | 46.37 | 2.82 | 130.76 | 2.82 | 130.76 | 2.39 | 110.82 | 2.39 | 110.82 |
| 机 械 | 99210103 | 木工圆锯机 直径 500mm | 台班 | 27.63 | 0.005 | 0.14 | 0.075 | 2.07 | 0.004 | 0.11 | 0.074 | 2.04 |
| | 99070906 | 载货汽车 装载质量 4t | 台班 | 453.50 | 0.019 | 8.62 | 0.009 | 4.08 | 0.018 | 8.16 | 0.009 | 4.08 |
| | 99090503 | 汽车式起重机 提升质量 5t | 台班 | 531.62 | 0.012 | 6.38 | 0.006 | 3.19 | 0.013 | 6.91 | 0.006 | 3.19 |

工作内容：同前。

计量单位：10m³

| 定额编号 | | | | 21-109 | | 21-110 | | 21-111 | | 21-112 | | | |
|--------|----------|----------------|----------------|---------|--------------------------|--------|--------|--------|--------|--------|---------|--------|--------|
| 项 目 | | | 单 位 | 单 价 | 矩形柱单体 2m ³ 以外 | | | | 工形柱 | | | | |
| | | | | | 组合钢模板 | | 复合木模板 | | 组合钢模板 | | 复合木模板 | | |
| | | | | | 数量 | 合计 | 数量 | 合计 | 数量 | 合计 | 数量 | 合计 | |
| 综合单价 | | | | 元 | 681.19 | | 685.84 | | 965.12 | | 1014.23 | | |
| 其中 | 人工费 | | | 元 | 360.45 | | 330.93 | | 499.40 | | 507.60 | | |
| | 材料费 | | | 元 | 161.80 | | 216.00 | | 249.34 | | 294.54 | | |
| | 机械费 | | | 元 | 18.67 | | 12.02 | | 23.06 | | 17.72 | | |
| | 管理费 | | | 元 | 94.78 | | 85.74 | | 130.62 | | 131.33 | | |
| | 利润 | | | 元 | 45.49 | | 41.15 | | 62.70 | | 63.04 | | |
| 二类工 | | | | 工日 | 82.00 | 3.31 | 271.42 | 2.95 | 241.90 | 2.48 | 203.36 | 2.58 | 211.56 |
| 材 料 | 32011111 | 组合钢模板 | kg | 5.00 | 2.04 | 10.20 | | | 1.79 | 8.95 | | | |
| | 32010502 | 复合木模板 18mm | m ² | 38.00 | | | 1.10 | 41.80 | | | 1.10 | 41.80 | |
| | 32020115 | 卡具 | kg | 4.88 | 0.75 | 3.66 | 0.37 | 1.81 | 0.64 | 3.12 | 0.32 | 1.56 | |
| | 32020132 | 钢管支撑 | kg | 4.19 | 0.98 | 4.11 | 0.98 | 4.11 | 0.85 | 3.56 | 0.85 | 3.56 | |
| | 32090101 | 周转木材 | m ³ | 1850.00 | 0.012 | 22.20 | 0.023 | 42.55 | 0.018 | 33.30 | 0.023 | 42.55 | |
| | 03510701 | 铁钉 | kg | 4.20 | 0.12 | 0.50 | 1.203 | 5.05 | 0.18 | 0.76 | 1.383 | 5.81 | |
| | 03570216 | 镀锌铁丝 8# | kg | 4.90 | 0.09 | 0.44 | 0.09 | 0.44 | 0.06 | 0.29 | 0.06 | 0.29 | |
| | 03570237 | 镀锌铁丝 22# | kg | 5.50 | 0.03 | 0.17 | 0.03 | 0.17 | 0.03 | 0.17 | 0.03 | 0.17 | |
| | | | 回库修理、保养费 | 元 | | | 0.90 | | 0.45 | | 0.78 | | 0.39 |
| | | | 其它材料费 | 元 | | | 8.00 | | 8.00 | | 8.00 | | 8.00 |
| | 21-101 | 砖底模 | m ² | 46.37 | 5.17 | 239.73 | 5.17 | 239.73 | | | | | |
| | 21-102 | 砖胎模 | m ² | 110.93 | | | | | 5.47 | 606.79 | 5.47 | 606.79 | |
| 机 械 | 99210103 | 木工圆锯机 直径 500mm | 台班 | 27.63 | 0.003 | 0.08 | 0.009 | 0.25 | 0.004 | 0.11 | 0.074 | 2.04 | |
| | 99070906 | 载货汽车 装载质量 4t | 台班 | 453.50 | 0.017 | 7.71 | 0.009 | 4.08 | 0.018 | 8.16 | 0.009 | 4.08 | |
| | 99090503 | 汽车式起重机 提升质量 5t | 台班 | 531.62 | 0.012 | 6.38 | 0.006 | 3.19 | 0.013 | 6.91 | 0.007 | 3.72 | |

工作内容：同前。

计量单位：10m²

| 定额编号 | | | | 21-113 | | 21-114 | | 21-115 | | 21-116 | | |
|--------|----------|----------------|----------------|---------|--------|--------|--------|--------|--------|--------|--------|--------|
| 项 目 | | | 单 位 | 单 价 | 双肢柱 | | | | 空格柱 | | | |
| | | | | | 组合钢模板 | | 复合木模板 | | 组合钢模板 | | 复合木模板 | |
| | | | | | 数量 | 合计 | 数量 | 合计 | 数量 | 合计 | 数量 | 合计 |
| 综合单价 | | | | 元 | 535.83 | | 585.73 | | 508.00 | | 585.26 | |
| 其中 | 人工费 | | | 元 | 268.88 | | 277.08 | | 257.21 | | 276.89 | |
| | 材料费 | | | 元 | 143.43 | | 188.61 | | 131.68 | | 188.41 | |
| | 机械费 | | | 元 | 17.54 | | 12.79 | | 17.48 | | 12.78 | |
| | 管理费 | | | 元 | 71.61 | | 72.47 | | 68.67 | | 72.42 | |
| | 利润 | | | 元 | 34.37 | | 34.78 | | 32.96 | | 34.76 | |
| 二类工 | | | 工日 | 82.00 | 2.46 | 201.72 | 2.56 | 209.92 | 2.45 | 200.90 | 2.69 | 220.58 |
| 材 料 | 32011111 | 组合钢模板 | kg | 6.00 | 1.80 | 9.00 | | | 1.80 | 9.00 | | |
| | 32010502 | 复合木模板 18mm | m ² | 38.00 | | | 1.10 | 41.80 | | | 1.10 | 41.80 |
| | 32020115 | 卡具 | kg | 4.88 | 0.65 | 3.17 | 0.33 | 1.61 | 0.64 | 3.12 | 0.32 | 1.56 |
| | 32020132 | 钢管支撑 | kg | 4.19 | 0.86 | 3.60 | 0.86 | 3.60 | 0.85 | 3.56 | 0.85 | 3.56 |
| | 32090101 | 周转木材 | m ³ | 1850.00 | 0.018 | 33.30 | 0.023 | 42.55 | 0.019 | 35.15 | 0.03 | 55.50 |
| | 03510701 | 铁钉 | kg | 4.20 | 0.18 | 0.76 | 1.393 | 5.85 | 0.19 | 0.80 | 1.51 | 6.34 |
| | 03570216 | 镀锌铁丝 8# | kg | 4.90 | 0.09 | 0.44 | 0.09 | 0.44 | 0.10 | 0.49 | 0.10 | 0.49 |
| | 03570237 | 镀锌铁丝 22# | kg | 5.50 | 0.03 | 0.17 | 0.03 | 0.17 | 0.03 | 0.17 | 0.03 | 0.17 |
| | | 回库修理、保养费 | 元 | | | 0.79 | | 0.39 | | 0.79 | | 0.39 |
| | 其它材料费 | 元 | | | 8.00 | | 8.00 | | 8.00 | | 8.00 | |
| 21-101 | 砖底模 | m ² | 46.37 | 3.90 | 180.84 | 3.90 | 180.84 | 3.27 | 151.63 | 3.27 | 151.63 | |
| 机 械 | 99210103 | 木工圆锯机 直径 500mm | 台班 | 27.63 | 0.005 | 0.14 | 0.077 | 2.13 | 0.006 | 0.17 | 0.08 | 2.21 |
| | 99070906 | 载货汽车 装载质量 4t | 台班 | 453.50 | 0.018 | 8.16 | 0.009 | 4.08 | 0.019 | 8.62 | 0.01 | 4.54 |
| | 99090503 | 汽车式起重机 提升质量 5t | 台班 | 531.62 | 0.011 | 5.85 | 0.006 | 3.19 | 0.011 | 5.85 | 0.006 | 3.19 |

21.2.2 梁

工作内容：同前。

计量单位：10m²

| 定 额 编 号 | | | | 21-117 | | 21-118 | | |
|---------|----------|----------------|----------------|---------|-----------|--------|-----------|--------|
| 项 目 | | | 单 位 | 单 价 | 矩 形 梁 | | | |
| | | | | | 组 合 钢 模 板 | | 复 合 木 模 板 | |
| | | | | | 数 量 | 合 计 | 数 量 | 合 计 |
| 综 合 单 价 | | | | 元 | 413.31 | | 466.39 | |
| 其 中 | 人 工 费 | | | 元 | 220.41 | | 222.87 | |
| | 材 料 费 | | | 元 | 88.14 | | 145.09 | |
| | 机 械 费 | | | 元 | 16.94 | | 11.66 | |
| | 管 理 费 | | | 元 | 59.34 | | 58.63 | |
| | 利 润 | | | 元 | 28.48 | | 28.14 | |
| 二 类 工 | | | 工 日 | 82.00 | 2.27 | 186.14 | 2.30 | 188.60 |
| 材 料 | 32011111 | 组合钢模板 | kg | 5.00 | 2.18 | 10.90 | | |
| | 32010502 | 复合木模板 18mm | m ² | 38.00 | | | 1.10 | 41.80 |
| | 32020115 | 卡具 | kg | 4.88 | 0.78 | 3.81 | 0.39 | 1.90 |
| | 32020132 | 钢管支撑 | kg | 4.19 | 1.03 | 4.32 | 1.03 | 4.32 |
| | 32090101 | 周转木材 | m ³ | 1850.00 | 0.009 | 16.65 | 0.022 | 40.70 |
| | 03510701 | 铁钉 | kg | 4.20 | 0.09 | 0.38 | 1.133 | 4.76 |
| | 03570237 | 镀锌铁丝 22# | kg | 5.50 | 0.03 | 0.17 | 0.03 | 0.17 |
| | | 回库修理、保养费 | 元 | | | 0.95 | | 0.48 |
| | 其它材料费 | 元 | | | 8.00 | | 8.00 | |
| 21-101 | 砖底模 | m ² | 46.37 | 1.99 | 92.28 | 1.99 | 92.28 | |
| 机 械 | 99210103 | 木工圆锯机 直径500mm | 台班 | 27.63 | 0.005 | 0.14 | 0.077 | 2.13 |
| | 99070906 | 载货汽车 装载质量4t | 台班 | 453.50 | 0.018 | 8.16 | 0.009 | 4.08 |
| | 99090503 | 汽车式起重机 提升质量5t | 台班 | 531.62 | 0.013 | 6.91 | 0.007 | 3.72 |

工作内容：同前。

计量单位：10m²

| 定额编号 | | | 21-119 | 21-120 | | 21-121 | | | |
|--------|------------------------|----------------|----------|--------|--------|--------|--------|-------|--------|
| 项 目 | 单 位 | 单 价 | 异形梁(T、十) | | | | 弧形梁 | | |
| | | | 组合钢模板 | | 复合木模板 | | 木模板 | | |
| | | | 数量 | 合计 | 数量 | 合计 | 数量 | 合计 | |
| 综合单价 | | 元 | 545.52 | | 580.36 | | 693.24 | | |
| 其中 | 人工费 | 元 | 274.05 | | 271.59 | | 352.19 | | |
| | 材料费 | 元 | 145.22 | | 190.74 | | 197.87 | | |
| | 机械费 | 元 | 18.14 | | 12.80 | | 9.39 | | |
| | 管理费 | 元 | 73.05 | | 71.10 | | 90.40 | | |
| | 利润 | 元 | 35.06 | | 34.13 | | 43.39 | | |
| 二类工 | | 工日 | 82.00 | 2.50 | 205.00 | 2.47 | 202.54 | 3.77 | 309.14 |
| 材 料 | 32011111 组合钢模板 | kg | 5.00 | 1.79 | 8.95 | | | | |
| | 32010502 复合木模板 18mm | m ² | 38.00 | | | 1.10 | 41.80 | | |
| | 32090101 周转木材 | m ³ | 1850.00 | 0.018 | 33.30 | 0.023 | 42.55 | 0.072 | 133.20 |
| | 32020115 卡具 | kg | 4.88 | 0.64 | 3.12 | 0.32 | 1.66 | | |
| | 03510701 铁钉 | kg | 4.20 | 0.18 | 0.76 | 1.46 | 6.13 | 0.60 | 2.52 |
| | 32020132 钢管支撑 | kg | 4.19 | 0.85 | 3.56 | 0.85 | 3.56 | | |
| | 03570237 镀锌铁丝 22# | kg | 5.50 | 0.03 | 0.17 | 0.03 | 0.17 | 0.03 | 0.17 |
| | | 回库修理、保养费 | 元 | | | 0.78 | | 0.39 | |
| | 其它材料费 | 元 | | | 8.00 | | 8.00 | | 8.00 |
| 21-101 | 砖底模 | m ² | 46.37 | 4.01 | 185.94 | 4.01 | 185.94 | 2.50 | 115.93 |
| 机 械 | 99210103 木工圆锯机 直径500mm | 台班 | 27.63 | 0.004 | 0.11 | 0.074 | 2.04 | 0.015 | 0.41 |
| | 99070906 载货汽车 装载质量4t | 台班 | 453.50 | 0.018 | 8.16 | 0.009 | 4.08 | 0.015 | 6.80 |
| | 99090503 汽车式起重机 提升质量5t | 台班 | 531.62 | 0.012 | 6.38 | 0.006 | 3.19 | | |

工作内容：同前、

计量单位：10m²

| 定额编号 | | | 21-122 | | 21-123 | | 21-124 | | 21-125 | | | |
|--------|----------|---------------------|----------------|---------|--------|-------|---------|-------|--------|--------|--------|-------|
| 项 目 | 单 位 | 单 价 | 吊车梁 T型 | | | | 吊车梁 鱼腹式 | | | | | |
| | | | 组合钢模板 | | 复合木模板 | | 木模板 | | 复合木模板 | | | |
| | | | 数量 | 合计 | 数量 | 合计 | 数量 | 合计 | 数量 | 合计 | | |
| 综合单价 | | 元 | 537.21 | | 561.71 | | 501.29 | | 478.32 | | | |
| 其中 | 人工费 | | 元 | | 280.09 | | 271.07 | | 209.25 | | 201.87 | |
| | 材料费 | | 元 | | 127.14 | | 172.56 | | 181.81 | | 180.33 | |
| | 机械费 | | 元 | | 19.23 | | 12.98 | | 23.95 | | 15.64 | |
| | 管理费 | | 元 | | 74.83 | | 71.01 | | 58.30 | | 54.38 | |
| | 利润 | | 元 | | 35.92 | | 34.09 | | 27.98 | | 26.10 | |
| 二类工 | | 工日 | 82.00 | 2.75 | 225.50 | 2.64 | 216.48 | 2.01 | 164.82 | 1.92 | 157.44 | |
| 材 料 | 32011111 | 组合钢模板 | kg | 5.00 | 1.80 | 9.00 | | | | | | |
| | 32010502 | 复合木模板 18mm | m ² | 38.00 | | | 1.10 | 41.80 | | | 1.10 | 41.80 |
| | 32090101 | 周转木材 | m ³ | 1850.00 | 0.018 | 33.30 | 0.023 | 42.55 | 0.063 | 116.55 | 0.036 | 66.60 |
| | 32020115 | 卡具 | kg | 4.88 | 0.64 | 3.12 | 0.32 | 1.56 | | | | |
| | 03510701 | 铁钉 | kg | 4.20 | 0.18 | 0.76 | 1.45 | 6.09 | 0.33 | 1.39 | 1.92 | 8.06 |
| | 32020132 | 钢管支撑 | kg | 4.19 | 0.85 | 3.56 | 0.85 | 3.56 | | | | |
| | 03570237 | 镀锌铁丝 22# | kg | 5.50 | 0.03 | 0.17 | 0.03 | 0.17 | 0.03 | 0.17 | 0.03 | 0.17 |
| | | 回库修理、保养费 | 元 | | | 0.79 | | 0.39 | | | | |
| | 其它材料费 | 元 | | | 8.00 | | 8.00 | | 8.00 | | 8.00 | |
| 21-101 | 砖底模 | m ² | 46.37 | 3.17 | 146.99 | 3.17 | 146.99 | 2.58 | 119.63 | 2.58 | 119.63 | |
| 机 械 | 99210103 | 木工圆锯机 直径500mm | 台班 | 27.63 | 0.004 | 0.11 | 0.074 | 2.04 | 0.006 | 0.17 | 0.081 | 2.24 |
| | 99210311 | 木工压刨床 刨削宽度(单面600mm) | 台班 | 38.56 | | | | | 0.006 | 0.23 | 0.019 | 0.73 |
| | 99070906 | 载货汽车 装载质量4t | 台班 | 453.50 | 0.022 | 9.98 | 0.011 | 4.99 | 0.047 | 21.31 | 0.023 | 10.43 |
| | 99090503 | 汽车式起重机 提升质量5t | 台班 | 531.62 | 0.012 | 6.38 | 0.006 | 3.19 | | | | |

工作内容：同前。

计量单位：10m²

| 定额编号 | | | | 21-126 | | 21-127 | | 21-128 | | 21-129 | | |
|--------|----------|----------------|----------------|---------|--------|--------|--------|--------|-------|--------|-------|--------|
| 项 目 | | | 单 位 | 托架梁 | | | | 风道梁 | | | | |
| | | | | 组合钢模板 | | 复合木模板 | | 组合钢模板 | | 复合木模板 | | |
| | | | | 数量 | 合计 | 数量 | 合计 | 数量 | 合计 | 数量 | 合计 | |
| 综合单价 | | | 元 | 735.22 | | 725.39 | | 427.86 | | 443.52 | | |
| 其中 | 人工费 | | 元 | 389.18 | | 355.56 | | 238.27 | | 221.05 | | |
| | 材料费 | | 元 | 175.44 | | 218.83 | | 80.00 | | 126.63 | | |
| | 机械费 | | 元 | 19.42 | | 14.19 | | 15.64 | | 10.25 | | |
| | 管理费 | | 元 | 102.15 | | 92.44 | | 63.48 | | 57.83 | | |
| | 利润 | | 元 | 49.03 | | 44.37 | | 30.47 | | 27.76 | | |
| 二类工 | | | 工日 | 82.00 | 3.61 | 296.02 | 3.20 | 262.40 | 2.66 | 218.12 | 2.45 | 200.90 |
| 材 料 | 32011111 | 组合钢模板 | kg | 5.00 | 1.79 | 8.95 | | | 1.79 | 8.95 | | |
| | 32010502 | 复合木模板 18mm | m ² | 38.00 | | | 1.10 | 41.80 | | | 1.10 | 41.80 |
| | 32020115 | 卡具 | kg | 4.88 | 0.64 | 3.12 | 0.32 | 1.56 | 0.65 | 3.17 | 0.33 | 1.61 |
| | 32020132 | 钢管支撑 | kg | 4.19 | 0.85 | 3.56 | 0.85 | 3.56 | 0.84 | 3.52 | 0.84 | 3.52 |
| | 32090101 | 周转木材 | m ³ | 1850.00 | 0.018 | 33.30 | 0.022 | 40.70 | 0.016 | 29.60 | 0.022 | 40.70 |
| | 03510701 | 铁钉 | kg | 4.20 | 0.18 | 0.76 | 1.393 | 5.85 | 0.13 | 0.55 | 1.233 | 5.18 |
| | 03570237 | 镀锌铁丝 22# | kg | 5.50 | 0.03 | 0.17 | 0.03 | 0.17 | 0.03 | 0.17 | 0.03 | 0.17 |
| | | 回库修理、保养费 | 元 | | | 0.78 | | 0.39 | | 0.78 | | 0.39 |
| | 其它材料费 | 元 | | | 8.00 | | 8.00 | | 8.00 | | 8.00 | |
| 21-101 | 砖底模 | m ² | 46.37 | 5.41 | 250.86 | 5.41 | 250.86 | 1.17 | 54.25 | 1.17 | 54.25 | |
| 机 械 | 99210103 | 木工圆锯机 直径500mm | 台班 | 27.63 | 0.006 | 0.17 | 0.08 | 2.21 | 0.003 | 0.08 | 0.071 | 1.96 |
| | 99070906 | 载货汽车 装载质量4t | 台班 | 453.50 | 0.018 | 8.16 | 0.009 | 4.08 | 0.018 | 8.16 | 0.009 | 4.08 |
| | 99090503 | 汽车式起重机 提升质量5t | 台班 | 531.62 | 0.012 | 6.38 | 0.006 | 3.19 | 0.012 | 6.38 | 0.006 | 3.19 |

21.2.3 屋架、天窗架及端壁

工作内容：同前。

计量单位：10m²

| 定 额 编 号 | | | | 21-130 | | 21-131 | | 21-132 | | 21-133 | | | | | | | | | | | | | |
|---------|----------|---------------------|----------------|---------|--------|--------|--------|---------|-------|--------|-------|--------|----|--------|----|------|--|--------|--|------|--|--------|--|
| 项 目 | | | | 单 位 | | 单 价 | | 屋 架 | | | | | | | | | | | | | | | |
| | | | | | | | | 拱(梯)形组合 | | 锯齿形组合 | | 三角形 | | 薄腹 | | | | | | | | | |
| | | | | | | | | 组合钢模板 | | | | | | 木模板 | | | | | | | | | |
| | | | | | | | | 数量 | 合计 | 数量 | 合计 | 数量 | 合计 | 数量 | 合计 | | | | | | | | |
| 综合单价 | | | | 元 | | 438.76 | | 619.00 | | 384.63 | | 401.35 | | | | | | | | | | | |
| 其 中 | 人 工 费 | | | 元 | | 221.47 | | 306.29 | | 199.89 | | 163.52 | | | | | | | | | | | |
| | 材 料 费 | | | 元 | | 112.23 | | 171.78 | | 88.27 | | 152.69 | | | | | | | | | | | |
| | 机 械 费 | | | 元 | | 16.87 | | 20.15 | | 16.43 | | 17.98 | | | | | | | | | | | |
| | 管 理 费 | | | 元 | | 59.59 | | 81.61 | | 54.08 | | 45.38 | | | | | | | | | | | |
| | 利 润 | | | 元 | | 28.60 | | 39.17 | | 25.96 | | 21.78 | | | | | | | | | | | |
| 二类工 | | | | 工日 | | 82.00 | | 2.18 | | 176.76 | | 2.66 | | 218.12 | | 2.15 | | 176.30 | | 1.74 | | 142.68 | |
| 材 料 | 32011111 | 组合钢模板 | kg | 5.00 | 1.79 | 8.95 | 1.86 | 9.30 | 1.79 | 8.95 | | | | | | | | | | | | | |
| | 32090101 | 周转木材 | m ³ | 1850.00 | 0.018 | 33.30 | 0.019 | 35.15 | 0.018 | 33.30 | 0.063 | 116.55 | | | | | | | | | | | |
| | 32020115 | 卡具 | kg | 4.88 | 0.65 | 3.17 | 0.68 | 3.32 | 0.65 | 3.17 | | | | | | | | | | | | | |
| | 03510701 | 铁钉 | kg | 4.20 | 0.18 | 0.76 | 0.19 | 0.80 | 0.18 | 0.76 | 0.44 | 1.85 | | | | | | | | | | | |
| | 32020132 | 钢管支撑 | kg | 4.19 | 0.85 | 3.56 | 0.88 | 3.69 | 0.85 | 3.56 | | | | | | | | | | | | | |
| | 03570237 | 镀锌铁丝 22# | kg | 5.50 | 0.03 | 0.17 | 0.03 | 0.17 | 0.03 | 0.17 | 0.03 | 0.17 | | | | | | | | | | | |
| | | 回库修理、保养费 | 元 | | | 0.78 | | 0.81 | | 0.78 | | | | | | | | | | | | | |
| | | 其它材料费 | 元 | | | 8.00 | | 8.00 | | 8.00 | | 8.00 | | | | | | | | | | | |
| 21-101 | 砖底模 | m ² | 46.37 | 2.48 | 115.00 | 5.12 | 237.41 | 1.37 | 63.53 | 1.21 | 56.11 | | | | | | | | | | | | |
| 机 械 | 99210103 | 木工圆锯机 直径500mm | 台班 | 27.63 | 0.006 | 0.17 | 0.006 | 0.17 | 0.006 | 0.17 | 0.009 | 0.25 | | | | | | | | | | | |
| | 99070906 | 载货汽车 装载质量4t | 台班 | 453.50 | 0.018 | 8.16 | 0.019 | 8.62 | 0.018 | 8.16 | 0.036 | 16.33 | | | | | | | | | | | |
| | 99210311 | 木工压刨床 刨削宽度(单面)600mm | 台班 | 38.56 | | | | | | | 0.009 | 0.35 | | | | | | | | | | | |
| | 99090503 | 汽车式起重机 提升质量5t | 台班 | 531.62 | 0.012 | 6.38 | 0.013 | 6.91 | 0.013 | 6.91 | | | | | | | | | | | | | |

- 工作内容：1. 钢模板安装、拆除、清理、刷润滑剂；复合模板制作、安装、拆除。
 2. 模板场外运输，砌筑、清理胎模。
 3. 模板制作、安装、刷隔离润滑剂、拆除、模板场外运输。

计量单位：10m²

| 定额编号 | | | 21-134 | | 21-135 | | 21-136 | | 21-137 | | | |
|--------|----------|----------------------|----------------|-------------|-------------|-------------|--------------|-------------|--------|----|------|----|
| 项 目 | | | 单 位 | 单 价 | 门式刚架 | | | | 天窗架 | | 天窗端壁 | |
| | | | | | 组合钢模板 | | 复合木模板 | | 木模板 | | | |
| | | | | | 数量 | 合计 | 数量 | 合计 | 数量 | 合计 | 数量 | 合计 |
| 综合单价 | | | 元 | 763.19 | 773.33 | 490.44 | 1010.29 | | | | | |
| 其中 | 人工费 | | 元 | 361.39 | 347.45 | 261.38 | 472.53 | | | | | |
| | 材料费 | | 元 | 238.52 | 274.99 | 128.26 | 348.15 | | | | | |
| | 机械费 | | 元 | 21.58 | 16.30 | 2.99 | 10.78 | | | | | |
| | 管理费 | | 元 | 95.74 | 90.94 | 66.09 | 120.83 | | | | | |
| | 利润 | | 元 | 45.96 | 43.65 | 31.72 | 58.00 | | | | | |
| 二类工 | | | 工日 | 82.00 | 2.87 235.34 | 2.70 221.40 | 2.61 214.02 | 3.40 278.80 | | | | |
| 材 料 | 32011111 | 组合钢模板 | kg | 5.00 | 1.29 6.45 | | | | | | | |
| | 32010502 | 复合木模板 18mm | m ² | 38.00 | | 1.10 41.80 | | | | | | |
| | 32090101 | 周转木材 | m ³ | 1850.00 | 0.032 59.20 | 0.03 55.50 | 0.032 59.20 | 0.052 96.20 | | | | |
| | 32020115 | 卡具 | kg | 4.88 | 0.45 2.20 | 0.22 1.07 | | | | | | |
| | 03510701 | 铁钉 | kg | 4.20 | 0.32 1.34 | 1.803 7.57 | 0.35 1.47 | 0.16 0.67 | | | | |
| | 32020132 | 钢管支撑 | kg | 4.19 | 0.61 2.56 | 0.61 2.56 | | | | | | |
| | 03570237 | 镀锌铁丝 22# | kg | 5.50 | 0.03 0.17 | 0.03 0.17 | 0.04 0.22 | 0.07 0.39 | | | | |
| | | 回库修理、保养费 | 元 | | 0.56 | 0.28 | | | | | | |
| | 其它材料费 | 元 | | 8.00 | 8.00 | 8.00 | 8.00 | | | | | |
| 21-101 | 砖底模 | m ² | 46.37 | 7.32 339.43 | 7.32 339.43 | 2.75 127.52 | 11.25 521.66 | | | | | |
| 机 械 | 99210103 | 木工圆锯机 直径 500mm | 台班 | 27.63 | 0.005 0.14 | 0.077 2.13 | 0.009 0.25 | 0.015 0.41 | | | | |
| | 99210311 | 木工压刨床 刨削宽度(单面 600mm) | 台班 | 38.56 | | | 0.009 0.35 | 0.015 0.58 | | | | |
| | 99070906 | 载货汽车 装载质量 4t | 台班 | 453.50 | 0.018 8.16 | 0.009 4.08 | | | | | | |
| | 99090503 | 汽车式起重机 提升质量 5t | 台班 | 531.62 | 0.013 6.91 | 0.007 3.72 | | | | | | |

21.2.4 板、楼梯段及其它

工作内容：模板制作、安装、刷隔离剂、拆除、模板场外运输。

计量单位：10m³

| 定 额 编 号 | | | 21-138 | | 21-139 | | 21-140 | | 21-141 | | | | | |
|---------|----------|---------------------|----------------|---------|--------|--------|---------------|--------|--------|-------|--------|-------|--------|--|
| 项 目 | | | 单 位 | 单 价 | 小型构件 | | 支撑腹杆 天窗上下档 | | 预制栏杆芯 | | 隔断板 | | | |
| 综 合 单 价 | | | | | 元 | | 330.93 | | 269.54 | | 138.74 | | 246.35 | |
| 人 工 费 | | | | | 元 | | 178.32 | | 154.16 | | 74.23 | | 104.55 | |
| 材 料 费 | | | 元 | | 84.40 | | 56.80 | | 35.94 | | 100.87 | | | |
| 机 械 费 | | | 元 | | 1.63 | | 1.13 | | 0.81 | | 1.64 | | | |
| 管 理 费 | | | 元 | | 44.99 | | 38.82 | | 18.76 | | 26.55 | | | |
| 利 润 | | | 元 | | 21.59 | | 18.63 | | 9.00 | | 12.74 | | | |
| 二 类 工 | | | 工 日 | 82.00 | 1.91 | 156.62 | 1.67 | 136.94 | 0.71 | 58.22 | 0.96 | 78.72 | | |
| 材 料 | 32090101 | 周转木材 | m ³ | 1850.00 | 0.026 | 48.10 | 0.014 | 25.90 | 0.004 | 7.40 | 0.032 | 59.20 | | |
| | 03510701 | 铁钉 | kg | 4.20 | 0.21 | 0.88 | 0.26 | 1.09 | 0.07 | 0.29 | 0.07 | 0.29 | | |
| | 03570237 | 镀锌铁丝 22# | kg | 5.50 | 0.04 | 0.22 | 0.04 | 0.22 | 0.03 | 0.17 | 0.18 | 0.99 | | |
| | | 其它材料费 | 元 | | | 8.00 | | 8.00 | | 8.00 | | 8.00 | | |
| | 21-101 | 砖底模 | m ² | 46.37 | 1.26 | 58.43 | 1.00 | 46.37 | 0.93 | 43.12 | 1.50 | 69.56 | | |
| 机 械 | 99210103 | 木工圆锯机 直径500mm | 台班 | 27.63 | 0.008 | 0.22 | 0.004 | 0.11 | | | 0.005 | 0.14 | | |
| | 99210311 | 木工压刨床 刨削宽度(单面600mm) | 台班 | 38.56 | 0.008 | 0.31 | 0.004 | 0.15 | | | 0.005 | 0.19 | | |

注：小型构件适用于洗脸盆、水槽及体积小于0.05m³的零星构件。

工作内容：同前。

计量单位：表中所示

| 定额编号 | | | | 21-142 | | 21-143 | | 21-144 | | 21-145 | | |
|--------|----------|----------------------|----------------|------------------|-------|--------|-------|-----------------------|--------|--------|-------|--------|
| 项 目 | | | 单 位 | 槽形板 | | | | 有框漏空花格窗 | | 花格芯 | | |
| | | | | 组合钢模板 | | 复合木模板 | | | | | | |
| | | | | 10m ² | | | | 10m ² 外围面积 | | | | |
| | | | | 数量 | 合计 | 数量 | 合计 | 数量 | 合计 | 数量 | 合计 | |
| 综合单价 | | | 元 | 265.08 | | 464.89 | | 333.92 | | 248.65 | | |
| 其中 | 人工费 | | 元 | 127.42 | | 215.16 | | 145.86 | | 139.97 | | |
| | 材料费 | | 元 | 70.36 | | 155.62 | | 127.75 | | 53.82 | | |
| | 机械费 | | 元 | 14.71 | | 10.58 | | 4.63 | | 2.24 | | |
| | 管理费 | | 元 | 35.53 | | 56.44 | | 37.62 | | 35.55 | | |
| | 利润 | | 元 | 17.06 | | 27.09 | | 18.06 | | 17.07 | | |
| 二类工 | | | 工日 | 82.00 | 1.22 | 100.04 | 2.29 | 187.78 | 1.30 | 106.60 | 1.49 | 122.18 |
| 材 料 | 32011111 | 组合钢模板 | kg | 5.00 | 1.79 | 8.95 | | | | | | |
| | 32010502 | 复合木模板 18mm | m ² | 38.00 | | | 1.10 | 41.80 | | | | |
| | 32090101 | 周转木材 | m ³ | 1850.00 | 0.006 | 11.10 | 0.033 | 61.05 | 0.034 | 62.90 | 0.005 | 9.25 |
| | 32020115 | 卡具 | kg | 4.88 | 0.65 | 3.17 | 0.32 | 1.56 | | | | |
| | 03510701 | 铁钉 | kg | 4.20 | 0.07 | 0.29 | 1.13 | 4.75 | 1.31 | 5.50 | | |
| | 03570237 | 镀锌铁丝 22# | kg | 5.50 | 0.04 | 0.22 | 0.04 | 0.22 | 0.05 | 0.28 | 0.03 | 0.17 |
| | 32020132 | 钢管支撑 | kg | 4.19 | 0.84 | 3.52 | 0.84 | 3.52 | | | | |
| | | 回库修理、保养费 | 元 | | | 0.78 | | 0.39 | | | | |
| | | 其它材料费 | 元 | | | 8.00 | | 8.00 | | 9.84 | | 20.00 |
| 21-101 | 砖底模 | m ² | 46.37 | 1.59 | 73.73 | 1.59 | 73.73 | 2.28 | 105.72 | 0.90 | 41.73 | |
| 5-27 | 铁件制作 | t | 9192.70 | | | | | | | 0.001 | 9.19 | |
| 机 械 | 99210103 | 木工圆锯机 直径 500mm | 台班 | 27.63 | 0.008 | 0.22 | 0.086 | 2.38 | 0.04 | 1.11 | 0.01 | 0.28 |
| | 99210311 | 木工压刨床 刨削宽度(单面 600mm) | 台班 | 38.56 | | | | | 0.04 | 1.54 | 0.01 | 0.39 |
| | 99070906 | 载货汽车 装载质量 4t | 台班 | 453.50 | 0.016 | 7.26 | 0.008 | 3.63 | | | | |
| | 99090503 | 汽车式起重机 提升质量 5t | 台班 | 531.62 | 0.011 | 5.85 | 0.006 | 3.19 | | | | |

工作内容：同前。

计量单位：10m²

| 定额编号 | | | 21-146 | | | 21-147 | |
|------------|------------------------------|----------------|---------|--------|--------|--------|--------|
| 项 目 | 单 位 | 单 价 | 平板及地沟盖板 | | 楼梯段 | | |
| | | | 定型钢模板 | | 木模板 | | |
| | | | 数量 | 合计 | 数量 | 合计 | |
| 综合单价 | | 元 | 495.25 | | 485.23 | | |
| 其中 | 人工费 | 元 | 215.92 | | 232.23 | | |
| | 材料费 | 元 | 182.28 | | 162.02 | | |
| | 机械费 | 元 | 12.53 | | 3.69 | | |
| | 管理费 | 元 | 57.11 | | 58.98 | | |
| | 利润 | 元 | 27.41 | | 28.31 | | |
| 二类工 | | 工日 | 82.00 | 1.18 | 96.76 | 1.99 | 163.18 |
| 材 料 | 32011121 定型钢模板 | kg | 5.50 | 1.67 | 9.19 | | |
| | 32090101 周转木材 | m ³ | 1850.00 | 0.008 | 14.80 | 0.036 | 66.60 |
| | 03510701 铁钉 | kg | 4.20 | 0.08 | 0.34 | 0.16 | 0.67 |
| | 03570237 镀锌铁丝 22# | kg | 5.50 | 0.10 | 0.55 | 0.03 | 0.17 |
| | 其它材料费 | 元 | | | 8.00 | | 8.00 |
| 21-101 砖底模 | m ² | 46.37 | 6.92 | 320.88 | 4.01 | 185.94 | |
| 机 械 | 99210103 木工圆锯机 直径500mm | 台班 | 27.63 | 0.008 | 0.22 | 0.003 | 0.08 |
| | 99210311 木工压刨床 刨削宽度(单面600mm) | 台班 | 38.56 | | | 0.003 | 0.12 |
| | 99070906 载货汽车 装载质量4t | 台班 | 453.50 | 0.008 | 3.63 | | |
| | 99090503 汽车式起重机 提升质量5t | 台班 | 531.62 | 0.005 | 2.66 | | |

21.3 加工厂预制构件

21.3.1 一般构件

工作内容：模板制作、安装、清理、刷润滑剂。

计量单位：m²

| 定 额 编 号 | | | | 21-148 | | 21-149 | | 21-150 | | 21-151 | | | |
|---------|----------|----------------|----------------|---------|--------|------------------------------|--------|------------------------------|--------|--------------|--------|-------|--------|
| 项 目 | | | | 单 位 | 单 价 | 矩形梁 | | | | T、十、L 异形梁 | | 基础梁 | |
| | | | | | | 单体构件 0.5m ³ 以内 | | 单体构件 0.5m ³ 以外 | | | | | |
| | | | | | | 数量 | 合计 | 数量 | 合计 | 数量 | 合计 | 数量 | 合计 |
| 综 合 单 价 | | | | 元 | 202.78 | | 164.49 | | 190.19 | | 194.93 | | |
| 其 中 | 人 工 费 | | | 元 | 116.02 | | 89.67 | | 101.60 | | 106.18 | | |
| | 材 料 费 | | | 元 | 43.57 | | 41.46 | | 50.83 | | 49.24 | | |
| | 机 械 费 | | | 元 | 0.19 | | 0.13 | | 0.12 | | 0.16 | | |
| | 管 理 费 | | | 元 | 29.05 | | 22.45 | | 25.43 | | 26.59 | | |
| | 利 润 | | | 元 | 13.95 | | 10.78 | | 12.21 | | 12.76 | | |
| 二类工 | | | | 工日 | 82.00 | 1.38 | 113.16 | 1.07 | 87.74 | 1.22 | 100.04 | 1.26 | 103.32 |
| 材 料 | 32011111 | 组合钢模板 | kg | 5.00 | 1.90 | 9.50 | 1.83 | 9.15 | 1.48 | 7.40 | 1.86 | 9.30 | |
| | 32020115 | 卡具 | kg | 4.88 | 0.68 | 3.32 | 0.66 | 3.22 | 0.53 | 2.59 | 0.67 | 3.27 | |
| | 32020132 | 钢管支撑 | kg | 4.19 | 0.90 | 3.77 | 0.86 | 3.60 | 0.70 | 2.93 | 0.98 | 3.69 | |
| | 32090101 | 周转木材 | m ³ | 1850.00 | 0.008 | 14.80 | 0.008 | 14.80 | 0.015 | 27.75 | 0.011 | 20.35 | |
| | 03510701 | 铁钉 | kg | 4.20 | 0.07 | 0.29 | 0.08 | 0.34 | 0.15 | 0.63 | 0.11 | 0.46 | |
| | 03570237 | 镀锌铁丝 22# | kg | 5.50 | 0.03 | 0.17 | 0.03 | 0.17 | 0.02 | 0.11 | 0.03 | 0.17 | |
| | | 回库修理、保养费 | 元 | | | 0.83 | | 0.80 | | 0.65 | | 0.81 | |
| | | 其它材料费 | 元 | | | 6.98 | | 6.72 | | 6.62 | | 7.28 | |
| 21-99 | 混凝土底模 | m ² | 256.74 | 0.031 | 7.96 | 0.021 | 5.39 | 0.017 | 4.36 | 0.031 | 7.96 | | |
| 机械 | 99210103 | 木工圆锯机 直径500mm | 台班 | 27.63 | 0.004 | 0.11 | 0.003 | 0.08 | 0.003 | 0.08 | 0.003 | 0.08 | |

注：弧形梁按矩形梁相应项目人工乘以系数1.5，增加木模0.063m³、圆钉0.52kg；定额中的钢模板、零星卡具、钢支撑及回库修理费取消。

工作内容：同前。

计量单位：m³

| 定额编号 | | | | 21-152 | | 21-153 | | 21-154 | | 21-155 | | | |
|------|----------|----------------------|----------------|---------|--------|--------|--------|--------|--------|--------|--------|-------|--------|
| 项 目 | | | 单 位 | 单 价 | 过梁 | | T型吊车梁 | | 围堵柱 | | 天窗架 | | |
| | | | | | 数量 | 合计 | 数量 | 合计 | 数量 | 合计 | 数量 | 合计 | |
| 综合单价 | | | | 元 | 200.86 | | 212.07 | | 220.22 | | 419.46 | | |
| 其中 | 人工费 | | | 元 | 115.77 | | 117.64 | | 132.09 | | 241.55 | | |
| | 材料费 | | | 元 | 41.91 | | 50.75 | | 38.83 | | 87.27 | | |
| | 机械费 | | | 元 | 0.25 | | 0.11 | | 0.31 | | 0.92 | | |
| | 管理费 | | | 元 | 29.01 | | 29.44 | | 33.10 | | 60.62 | | |
| | 利 润 | | | 元 | 13.92 | | 14.13 | | 15.89 | | 29.10 | | |
| 二类工 | | | | 工日 | 82.00 | 1.35 | 110.70 | 1.42 | 116.44 | 1.54 | 126.28 | 2.84 | 232.88 |
| 材 料 | 32011111 | 组合钢模板 | kg | 6.00 | 1.58 | 7.90 | 1.51 | 7.55 | 1.97 | 9.85 | | | |
| | 32090101 | 周转木材 | m ³ | 1850.00 | 0.007 | 12.95 | 0.015 | 27.75 | 0.002 | 3.70 | 0.035 | 64.75 | |
| | 32020115 | 卡具 | kg | 4.88 | 0.57 | 2.78 | 0.54 | 2.64 | 0.71 | 3.46 | | | |
| | 03510701 | 铁钉 | kg | 4.20 | 0.07 | 0.29 | 0.17 | 0.71 | 0.01 | 0.04 | 0.38 | 1.60 | |
| | 32020132 | 钢管支撑 | kg | 4.19 | 0.74 | 3.10 | 0.71 | 2.97 | 0.93 | 3.90 | | | |
| | 03570237 | 镀锌铁丝 22# | kg | 5.50 | 0.03 | 0.17 | 0.02 | 0.11 | 0.04 | 0.22 | 0.05 | 0.28 | |
| | | 回库修理、保养费 | 元 | | | 0.69 | | 0.66 | | 0.86 | | | |
| | 其它材料费 | 元 | | | 7.04 | | 6.72 | | 8.80 | | 8.72 | | |
| | 21-99 | 混凝土底模 | m ² | 256.74 | 0.055 | 14.12 | 0.013 | 3.34 | 0.063 | 16.17 | 0.094 | 24.13 | |
| 机 械 | 99210103 | 木工圆锯机 直径 500mm | 台班 | 27.63 | 0.004 | 0.11 | 0.003 | 0.08 | 0.005 | 0.14 | 0.01 | 0.28 | |
| | 99210311 | 木工压刨床 刨削宽度(单面 600mm) | 台班 | 38.56 | | | | | | | 0.01 | 0.39 | |

工作内容：同前。

计量单位：m³

| 定额编号 | | | 21-156 | | 21-157 | | 21-158 | | |
|-------------|-------------------------------|----------------|---------|-------|---------|-------|--------|-------|-------|
| 项 目 | 单 位 | 单 价 | 天窗端壁 | | 平板及地沟盖板 | | 空心板 | | |
| | | | 数量 | 合计 | 数量 | 合计 | 数量 | 合计 | |
| 综合单价 | | 元 | 399.95 | | 157.51 | | 113.83 | | |
| 其中 | 人工费 | 元 | 227.25 | | 79.33 | | 51.05 | | |
| | 材料费 | 元 | 87.47 | | 47.84 | | 34.71 | | |
| | 机械费 | 元 | 0.84 | | 0.72 | | 6.70 | | |
| | 管理费 | 元 | 57.02 | | 20.01 | | 14.44 | | |
| | 利润 | 元 | 27.37 | | 9.61 | | 6.93 | | |
| 二类工 | | 工日 | 82.00 | 2.75 | 225.50 | 0.72 | 59.04 | 0.42 | 34.44 |
| 材料 | 32090101 周转木材 | m ² | 1850.00 | 0.042 | 77.70 | 0.005 | 9.25 | | |
| | 32011121 定型钢模板 | kg | 5.50 | | | 1.02 | 5.61 | 1.42 | 7.81 |
| | 03510701 铁钉 | kg | 4.20 | 0.13 | 0.55 | 0.05 | 0.21 | | |
| | 03570237 镀锌铁丝 22# | kg | 6.50 | 0.06 | 0.33 | | | | |
| | 其它材料费 | 元 | | | 6.48 | | 4.88 | | 4.08 |
| 21-99 混凝土底模 | m ² | 256.74 | 0.019 | 4.88 | 0.22 | 56.48 | 0.18 | 46.21 | |
| 机械 | 99091924 电动卷扬机(单筒慢速) 牵引力 30kN | 台班 | 148.37 | | | | | 0.042 | 6.23 |
| | 99210103 木工圆锯机 直径 500mm | 台班 | 27.63 | 0.012 | 0.33 | 0.005 | 0.14 | | |
| | 99210311 木工压刨床 刨削宽度(单面 600mm) | 台班 | 38.56 | 0.012 | 0.46 | | | | |

工作内容：同前。

计量单位：m³

| 定额编号 | | | 21-159 | | 21-160 | | 21-161 | | 21-162 | | | |
|--------|----------|----------------|----------------|---------|-------------|-------------|------------|-------------|------------|----|------|----|
| 项 目 | | | 单 位 | 单 价 | 槽形板 | | 大型屋面板 | | F形板 | | 矩形檩条 | |
| | | | | | 数量 | 合计 | 数量 | 合计 | 数量 | 合计 | 数量 | 合计 |
| 综合单价 | | | 元 | 275.92 | 222.65 | 259.98 | 231.95 | | | | | |
| 其中 | 人工费 | | 元 | 156.10 | 77.77 | 98.27 | 135.81 | | | | | |
| | 材料费 | | 元 | 61.26 | 113.83 | 123.08 | 45.14 | | | | | |
| | 机械费 | | 元 | 0.59 | 1.66 | 1.66 | 0.55 | | | | | |
| | 管理费 | | 元 | 39.17 | 19.86 | 24.98 | 34.09 | | | | | |
| | 利润 | | 元 | 18.80 | 9.53 | 11.99 | 16.36 | | | | | |
| 二类工 | | | 工日 | 82.00 | 1.78 145.96 | 0.47 38.54 | 0.72 59.04 | 1.42 116.44 | | | | |
| 材 料 | 32011111 | 组合钢模板 | kg | 5.00 | 2.36 11.80 | | | | | | | |
| | 32011121 | 定型钢模板 | kg | 5.50 | | 4.65 25.58 | 4.65 25.58 | 1.75 9.63 | | | | |
| | 32020115 | 卡具 | kg | 4.88 | 0.85 4.15 | | | | | | | |
| | 32090101 | 周转木材 | m ³ | 1850.00 | 0.008 14.80 | | 0.005 9.25 | | | | | |
| | 32020132 | 钢管支撑 | kg | 4.19 | 1.11 4.65 | | | | | | | |
| | 03510701 | 铁钉 | kg | 4.20 | 0.09 0.38 | | | | | | | |
| | | 回库修理、保养费 | 元 | | 1.03 | | | | | | | |
| | | 其它材料费 | 元 | | 10.52 | 5.12 | 5.12 | 8.88 | | | | |
| | 21-99 | 混凝土底模 | m ² | 256.74 | 0.11 28.24 | | | | 0.21 53.92 | | | |
| 21-100 | 混凝土胎模 | m ² | 239.91 | | 0.58 139.15 | 0.58 139.15 | | | | | | |
| 机械 | 99210103 | 木工圆锯机 直径500mm | 台班 | 27.63 | 0.011 0.30 | | | | | | | |

工作内容：同前。

计量单位：m³

| 定额编号 | | | | 21-163 | | 21-164 | | 21-165 | | 21-166 | | |
|--------|----------|---------------------|----------------|-------------|-------------|-------------|-------------|-------------|-----|--------|----|--|
| 项 目 | | | 单 位 | 单 价 | 槽、天沟 | | 烟道、通风垃圾道 | | 楼梯段 | | | |
| | | | | | | | | | 实心 | | 空心 | |
| | | | | 数量 | 合计 | 数量 | 合计 | 数量 | 合计 | 数量 | 合计 | |
| 综合单价 | | | 元 | 464.68 | 781.95 | 369.97 | 485.52 | | | | | |
| 其中 | 人工费 | | | 元 | 273.82 | 492.46 | 193.91 | 319.41 | | | | |
| | 材料费 | | | 元 | 88.53 | 104.19 | 102.79 | 47.44 | | | | |
| | 机械费 | | | 元 | 0.74 | 2.25 | 1.11 | 0.36 | | | | |
| | 管理费 | | | 元 | 68.64 | 123.68 | 48.76 | 79.94 | | | | |
| | 利润 | | | 元 | 32.95 | 59.37 | 23.40 | 38.37 | | | | |
| 二类工 | | | 工日 | 82.00 | 3.13 256.66 | 5.64 462.48 | 2.19 179.58 | 3.74 306.68 | | | | |
| 材 料 | 32011111 | 组合钢模板 | kg | 5.00 | 3.40 17.00 | | | | | | | |
| | 32090101 | 周转木材 | m ³ | 1850.00 | 0.01 18.50 | 0.015 27.75 | 0.039 72.15 | | | | | |
| | 32011121 | 定型钢模板 | kg | 5.50 | | | | 2.39 13.15 | | | | |
| | 32020115 | 卡具 | kg | 4.88 | 1.22 5.95 | | | | | | | |
| | 03510701 | 铁钉 | kg | 4.20 | 0.03 0.13 | 0.05 0.21 | 0.17 0.71 | | | | | |
| | 03570237 | 镀锌铁丝 22# | kg | 5.50 | | | 0.03 0.17 | 0.03 0.17 | | | | |
| | 32020132 | 钢管支撑 | kg | 4.19 | 1.60 6.70 | | | | | | | |
| | | 回库修理、保养费 | 元 | | 1.48 | | | | | | | |
| | 其它材料费 | 元 | | 15.20 | 35.04 | 8.80 | 16.64 | | | | | |
| 21-99 | 混凝土底模 | m ² | 256.74 | 0.186 47.75 | 0.325 83.44 | 0.138 35.43 | 0.138 35.43 | 0.138 35.43 | | | | |
| 5-27 | 铁件制作 | t | 9192.70 | | | 0.0007 6.43 | | | | | | |
| 机 械 | 99210103 | 木工圆锯机 直径500mm | 台班 | 27.63 | 0.009 0.25 | 0.021 0.58 | 0.003 0.08 | | | | | |
| | 99210311 | 木工压刨床 刨削宽度(单面600mm) | 台班 | 38.56 | | 0.021 0.81 | 0.003 0.12 | | | | | |

工作内容：同前。

计量单位：表中所示

| 定额编号 | | | 21-167 | | 21-168 | | 21-169 | | 21-170 | | | |
|------|----------|---------------------|----------------|---------|----------------|-------------|-------------|-------------|------------------------|----|----|----|
| 项 目 | | | 单 位 | 单 价 | 楼梯斜梁 | | L型楼梯踏步 | | 漏空花格窗 | | 花格 | |
| | | | | | m ³ | | | | 10m ² 框外围面积 | | | |
| | | | | | 数量 | 合计 | 数量 | 合计 | 数量 | 合计 | 数量 | 合计 |
| 综合单价 | | | 元 | 285.78 | 493.09 | 265.74 | 237.54 | | | | | |
| 其中 | 人工费 | | | 元 | 144.89 | 293.20 | 120.07 | 135.36 | | | | |
| | 材料费 | | | 元 | 86.64 | 89.31 | 97.08 | 49.67 | | | | |
| | 机械费 | | | 元 | 0.47 | 1.53 | 3.04 | 1.77 | | | | |
| | 管理费 | | | 元 | 36.34 | 73.68 | 30.78 | 34.28 | | | | |
| | 利 润 | | | 元 | 17.44 | 35.37 | 14.77 | 16.46 | | | | |
| 二类工 | | | 工日 | 82.00 | 1.65 136.30 | 3.21 263.22 | 1.30 106.60 | 1.49 122.18 | | | | |
| 材 料 | 32090101 | 周转木材 | m ³ | 1850.00 | 0.034 62.90 | 0.02 37.00 | 0.034 62.90 | 0.005 9.25 | | | | |
| | 03510701 | 铁钉 | kg | 4.20 | 0.20 0.84 | | 1.31 5.50 | | | | | |
| | 03570237 | 镀锌铁丝 22# | kg | 5.50 | 0.05 0.28 | | 0.06 0.33 | 0.09 0.50 | | | | |
| | | 其它材料费 | 元 | | 9.44 | 11.12 | 9.84 | 20.00 | | | | |
| | 21-99 | 混凝土底模 | m ³ | 256.74 | 0.104 26.70 | 0.325 83.44 | 0.146 37.48 | 0.118 30.30 | | | | |
| 5-27 | 铁件制作 | t | 9192.70 | | | | 0.001 9.19 | | | | | |
| 机 械 | 99210103 | 木工圆锯机 直径500mm | 台班 | 27.63 | 0.003 0.08 | 0.01 0.28 | 0.04 1.11 | 0.01 0.28 | | | | |
| | 99210311 | 木工压刨床 刨削宽度(单面)600mm | 台班 | 38.56 | 0.003 0.12 | 0.01 0.39 | 0.04 1.54 | 0.01 0.39 | | | | |

工作内容：同前。

计量单位：m²

| 定额编号 | | | 21-171 | | | 21-172 | | 21-173 | | 21-174 | | |
|--------|----------|----------------------|----------------|---------|-----------------|--------|--------|--------|--------|--------|--------|-------|
| 项 目 | 单 位 | 单 价 | 固定天窗 | | 支撑、腹杆天 窗上、下档 | | 预制栏杆 | | 零星构件 | | | |
| | | | 数量 | 合计 | 数量 | 合计 | 数量 | 合计 | 数量 | 合计 | | |
| 综合单价 | | 元 | 959.53 | | 508.58 | | 442.53 | | 385.79 | | | |
| 其中 | 人工费 | | 元 | | 597.27 | | 304.80 | | 279.86 | | 216.40 | |
| | 材料费 | | 元 | | 140.01 | | 89.77 | | 58.24 | | 88.01 | |
| | 机械费 | | 元 | | 0.92 | | 0.90 | | 0.64 | | 0.96 | |
| | 管理费 | | 元 | | 149.55 | | 76.43 | | 70.13 | | 54.34 | |
| | 利润 | | 元 | | 71.78 | | 36.68 | | 33.66 | | 26.08 | |
| 二类工 | | 工日 | 82.00 | 7.07 | 579.74 | 3.59 | 294.38 | 3.17 | 259.94 | 2.54 | 208.28 | |
| 材 料 | 32011111 | 组合钢模板 | kg | 5.00 | 5.02 | 25.10 | | | | | | |
| | 32090101 | 周转木材 | m ³ | 1850.00 | 0.025 | 46.25 | 0.03 | 55.50 | 0.016 | 29.60 | 0.035 | 64.75 |
| | 32020115 | 卡具 | kg | 4.88 | 1.80 | 8.78 | | | | | | |
| | 03510701 | 铁钉 | kg | 4.20 | 0.25 | 1.05 | 0.55 | 2.31 | 0.30 | 1.26 | 0.28 | 1.18 |
| | 32020132 | 钢管支撑 | kg | 4.19 | 2.36 | 9.89 | | | | | | |
| | 03570237 | 镀锌铁丝 22# | kg | 5.50 | 0.05 | 0.28 | 0.08 | 0.44 | | | 0.05 | 0.28 |
| | | 回库修理、保养费 | 元 | | | 2.19 | | | | | | |
| | 其它材料费 | 元 | | | 22.40 | | 17.20 | | | | 10.64 | |
| 21-99 | 混凝土底模 | m ² | 256.74 | 0.19 | 48.78 | 0.113 | 29.01 | 0.216 | 55.46 | 0.088 | 22.59 | |
| 机 械 | 99210103 | 木工圆锯机 直径 500mm | 台班 | 27.63 | 0.015 | 0.41 | 0.009 | 0.25 | 0.001 | 0.03 | 0.011 | 0.30 |
| | 99210311 | 木工压刨床 刨削宽度(单面 600mm) | 台班 | 38.56 | | | 0.009 | 0.35 | 0.001 | 0.04 | 0.011 | 0.42 |

注：零星构件适用于洗脸盆、水槽及体积小于0.05m³的小型构件。

21.3.2 预应力构件

工作内容：同前。

计量单位：m³

| 定 额 编 号 | | | | 21-175 | | 21-176 | | 21-177 | | 21-178 | | | |
|---------|----------|----------------|----------------|---------|--------|--------|--------|--------|-------|--------|--------|-------|--------|
| 项 目 | | | 单 位 | 单 价 | 矩形梁 | | 大型屋面板 | | F 型板 | | 槽(肋)形板 | | |
| | | | | | 数量 | 合计 | 数量 | 合计 | 数量 | 合计 | 数量 | 合计 | |
| 综合单价 | | | | 元 | 332.41 | 142.93 | | 180.27 | | 279.45 | | | |
| 其中 | 人 工 费 | | | 元 | 212.78 | 55.79 | | 76.29 | | 156.10 | | | |
| | 材 料 费 | | | 元 | 40.64 | 65.54 | | 74.79 | | 64.79 | | | |
| | 机 械 费 | | | 元 | 0.19 | 0.70 | | 0.70 | | 0.59 | | | |
| | 管 理 费 | | | 元 | 53.24 | 14.12 | | 19.25 | | 39.17 | | | |
| | 利 润 | | | 元 | 25.56 | 6.78 | | 9.24 | | 18.80 | | | |
| 二类工 | | | | 工日 | 82.00 | 2.56 | 209.92 | 0.48 | 39.36 | 0.73 | 59.86 | 1.78 | 145.96 |
| 材 料 | 32011111 | 组合钢模板 | kg | 5.00 | 2.42 | 12.10 | | | | | 2.36 | 11.80 | |
| | 32011121 | 定型钢模板 | kg | 5.50 | | | 4.65 | 25.58 | 4.65 | 25.58 | | | |
| | 32020115 | 卡具 | kg | 4.88 | 0.87 | 4.25 | | | | | 0.85 | 4.15 | |
| | 32090101 | 周转木材 | m ³ | 1850.00 | 0.003 | 5.55 | | | 0.005 | 9.25 | 0.01 | 18.50 | |
| | 32020132 | 钢管支撑 | kg | 4.19 | 1.14 | 4.78 | | | | | 1.11 | 4.65 | |
| | 03510701 | 铁钉 | kg | 4.20 | 0.03 | 0.13 | | | | | 0.05 | 0.21 | |
| | | 回库修理、保养费 | 元 | | | 1.06 | | | | | | 1.03 | |
| | | 其它材料费 | 元 | | | 8.86 | | 5.12 | | 5.12 | | 10.52 | |
| | 21-99 | 混凝土底模 | m ² | 256.74 | 0.031 | 7.96 | | | | | 0.11 | 28.24 | |
| 21-100 | 混凝土胎模 | m ² | 239.91 | | | 0.243 | 58.30 | 0.243 | 58.30 | | | | |
| 机械 | 99210103 | 木工圆锯机 直径 500mm | 台班 | 27.63 | 0.004 | 0.11 | | | | | 0.011 | 0.30 | |

工作内容：同前。

计量单位：m³

| 定额编号 | | | 21-179 | | 21-180 | | 21-181 | | | |
|--------|----------|---------------|----------------|---------|--------|--------|--------|--------|--------|-------|
| 项 目 | | | 单 位 | 单 价 | 天沟 | | 网架板 | | 大型多孔墙板 | |
| | | | | | 数量 | 合计 | 数量 | 合计 | 数量 | 合计 |
| 综合单价 | | | | 元 | 553.08 | 262.06 | | 167.80 | | |
| 其中 | 人工费 | | | 元 | 321.38 | 172.70 | | 104.75 | | |
| | 材料费 | | | 元 | 112.04 | 25.35 | | 24.07 | | |
| | 机械费 | | | 元 | 0.55 | 0.08 | | 0.16 | | |
| | 管理费 | | | 元 | 80.48 | 43.20 | | 26.23 | | |
| | 利润 | | | 元 | 38.63 | 20.73 | | 12.59 | | |
| 二类工 | | | 工日 | 82.00 | 3.71 | 304.22 | 2.07 | 169.74 | 1.21 | 99.22 |
| 材 料 | 32011111 | 组合钢模板 | kg | 5.00 | 4.14 | 20.70 | | | | |
| | 32011121 | 定型钢模板 | kg | 5.50 | | | 2.84 | 15.62 | 2.06 | 11.33 |
| | 32020115 | 卡具 | kg | 4.88 | 1.49 | 7.27 | | | | |
| | 32020132 | 钢管支撑 | kg | 4.19 | 1.95 | 8.17 | | | | |
| | 32090101 | 周转木材 | m ³ | 1850.00 | 0.017 | 31.45 | | | | |
| | 03510701 | 铁钉 | kg | 4.20 | 0.14 | 0.59 | | | | |
| | | 回库修理、保养费 | 元 | | | 1.81 | | | | |
| | 其它材料费 | 元 | | | 18.48 | | 5.68 | | 5.12 | |
| | 21-99 | 混凝土底模 | m ² | 256.74 | 0.186 | 47.75 | 0.032 | 8.22 | 0.06 | 15.40 |
| 机械 | 99210103 | 木工圆锯机 直径500mm | 台班 | 27.63 | 0.002 | 0.06 | | | | |

工作内容：同前。

计量单位：m³

| 定 额 编 号 | | | 21-182 | | 21-183 | | 21-184 | | 21-185 | | |
|---------|-----------------------------------|----------------|-----------|------|--------|------|------------|-------|--------|-------|-------|
| 项 目 | 单 位 | 单 价 | 增板(板厚 mm) | | | | 圆孔板(板厚 mm) | | | | |
| | | | 200 以内 | | 200 以外 | | 小圆孔 | | 中圆孔 | | |
| | | | | | | | 120 内 | | 180 内 | | |
| | | | 数量 | 合计 | 数量 | 合计 | 数量 | 合计 | 数量 | 合计 | |
| 综 合 单 价 | | 元 | 147.79 | | 137.86 | | 100.34 | | 92.63 | | |
| 其 中 | 人 工 费 | 元 | 84.46 | | 79.44 | | 45.41 | | 43.29 | | |
| | 材 料 费 | 元 | 31.50 | | 28.48 | | 26.96 | | 22.27 | | |
| | 机 械 费 | 元 | 0.42 | | 0.40 | | 8.15 | | 8.07 | | |
| | 管 理 费 | 元 | 21.22 | | 19.96 | | 13.39 | | 12.84 | | |
| | 利 润 | 元 | 10.19 | | 9.58 | | 6.43 | | 6.16 | | |
| 二 类 工 | | 工 日 | 82.00 | 0.85 | 69.70 | 0.80 | 65.60 | 0.42 | 34.44 | 0.43 | 35.26 |
| 材 料 | 32011121 定型钢模板 | kg | 5.50 | 0.99 | 5.45 | 0.79 | 4.35 | 1.42 | 7.81 | 1.26 | 6.93 |
| | 其它材料费 | 元 | 5.76 | | 5.12 | | 4.07 | | 4.32 | | |
| | 21-99 混凝土底模 | m ² | 256.74 | 0.16 | 41.08 | 0.15 | 38.51 | 0.119 | 30.55 | 0.087 | 22.34 |
| 机 械 | 99091944 卷扬机带塔 牵引力 30~50kN, H=40m | 台班 | 186.68 | | | | | 0.042 | 7.84 | 0.042 | 7.84 |

工作内容：同前。

计量单位：m³

| 定 额 编 号 | | | 21-186 | | 21-187 | | 21-188 | | | |
|---------|----------|----------------|----------------|---------|---------|-------|----------|-------|--------|-------|
| 项 目 | 单 位 | 单 价 | 矩形钢条 | | 平板 | | 挑檐、天沟 | | | |
| | | | 数量 | 合计 | 数量 | 合计 | 数量 | 合计 | | |
| 综 合 单 价 | | | 207.60 | | 127.30 | | 533.51 | | | |
| 其 中 | 人 工 费 | | 元 125.23 | | 元 68.49 | | 元 312.67 | | | |
| | 材 料 费 | | 元 35.53 | | 元 32.82 | | 元 104.58 | | | |
| | 机 械 费 | | 元 0.37 | | 元 0.47 | | 元 0.42 | | | |
| | 管 理 费 | | 元 31.40 | | 元 17.24 | | 元 78.27 | | | |
| | 利 润 | | 元 15.07 | | 元 8.28 | | 元 37.57 | | | |
| 二 类 工 | | 工 日 | 82.00 | 1.42 | 116.44 | 0.70 | 57.40 | 3.71 | 304.22 | |
| 材 料 | 32011121 | 定型钢模板 | kg | 5.50 | 1.46 | 8.03 | 0.77 | 4.24 | | |
| | 32011111 | 组合钢模板 | kg | 5.00 | | | | | 4.14 | 20.70 |
| | 32020115 | 卡具 | kg | 4.88 | | | | | 1.49 | 7.27 |
| | 32020132 | 钢管支撑 | kg | 4.19 | | | | | 1.95 | 8.17 |
| | 32090101 | 周转木材 | m ³ | 1850.00 | | | | | 0.017 | 31.45 |
| | 03510701 | 铁钉 | kg | 4.20 | | | | | 0.14 | 0.59 |
| | | 其它材料费 | 元 | | | 8.88 | | 5.08 | | 18.48 |
| 21-100 | 混凝土胎模 | m ² | 239.91 | 0.13 | 31.19 | 0.164 | 39.35 | 0.125 | 29.99 | |
| 机械 | 99210103 | 木工圆锯机 直径 500mm | 台班 | 27.63 | | | | | 0.002 | 0.06 |

21.4 构筑物工程

21.4.1 烟囱

21.4.1.1 基础

工作内容：制作、安装及拆除模板，清理、场外运输。

计量单位：10m²

| 定 额 编 号 | | | 21-189 | | 21-190 | | 21-191 | | | | |
|---------|----------|----------------|----------------|---------|---------|--------|--------|--------|---------|--------|--------|
| 项 目 | | | 单 位 | 单 价 | 毛石混凝土基础 | | 混凝土基础 | | 钢筋混凝土基础 | | |
| | | | | | 数量 | 合计 | 数量 | 合计 | 数量 | 合计 | |
| 综合单价 | | | | 元 | 891.31 | | 891.31 | | 966.84 | | |
| 其 中 | 人 工 费 | | | 元 | 355.06 | | 355.06 | | 407.54 | | |
| | 材 料 费 | | | 元 | 380.90 | | 380.90 | | 386.59 | | |
| | 机 械 费 | | | 元 | 17.50 | | 17.50 | | 16.00 | | |
| | 管 理 费 | | | 元 | 93.14 | | 93.14 | | 105.89 | | |
| | 利 润 | | | 元 | 44.71 | | 44.71 | | 50.82 | | |
| 二类工 | | | | 工日 | 82.00 | 4.33 | 355.06 | 4.33 | 355.06 | 4.97 | 407.54 |
| 材 料 | 32090101 | 周转木材 | m ³ | 1850.00 | 0.20 | 370.00 | 0.20 | 370.00 | 0.203 | 375.55 | |
| | 03510701 | 铁钉 | kg | 4.20 | 1.37 | 5.75 | 1.37 | 5.75 | 1.45 | 6.09 | |
| | 03570216 | 镀锌铁丝 8# | kg | 4.90 | 1.05 | 5.15 | 1.05 | 5.15 | 1.01 | 4.95 | |
| 机 械 | 99070908 | 载货汽车 装载质量 6t | 台班 | 510.59 | 0.032 | 16.34 | 0.032 | 16.34 | 0.029 | 14.81 | |
| | 99210103 | 木工圆锯机 直径 500mm | 台班 | 27.63 | 0.042 | 1.16 | 0.042 | 1.16 | 0.043 | 1.19 | |

21.4.1.2 钢筋混凝土烟囱(滑升模板)

工作内容：安装及拆除平台、模板、液压、供电通讯设备，中间改模，激光对中，滑模拆除及清洗、刷油、堆放及场外运输。

计量单位：m³

| 定额编号 | | | 21-192 | | 21-193 | | 21-194 | | 21-195 | | |
|--------|------------------------------|----------------|-----------|-------|---------|-------|---------|-------|---------|-------|--------|
| 项 目 | 单 位 | 单 价 | 筒身高度(m)以内 | | | | | | | | |
| | | | 60 | | 80 | | 100 | | 120 | | |
| | | | 数量 | 合计 | 数量 | 合计 | 数量 | 合计 | 数量 | 合计 | |
| 综合单价 | | 元 | 1619.62 | | 1604.08 | | 1365.37 | | 1221.56 | | |
| 其中 | 人工费 | 元 | 857.72 | | 829.84 | | 675.68 | | 615.00 | | |
| | 材料费 | 元 | 385.79 | | 420.59 | | 402.34 | | 350.03 | | |
| | 机械费 | 元 | 42.89 | | 34.02 | | 27.26 | | 21.15 | | |
| | 管理费 | 元 | 225.15 | | 215.97 | | 176.74 | | 159.04 | | |
| | 利润 | 元 | 108.07 | | 103.66 | | 84.35 | | 76.34 | | |
| 二类工 | | 工日 | 82.00 | 10.48 | 857.72 | 10.12 | 829.84 | 8.24 | 675.68 | 7.50 | 615.00 |
| 材 料 | 32011131 钢滑模 | kg | 6.00 | 20.90 | 125.40 | 17.00 | 102.00 | 16.00 | 96.00 | 14.50 | 87.00 |
| | 32020141 钢提升杆 | kg | 4.50 | 19.70 | 88.65 | 34.50 | 155.25 | 33.00 | 148.50 | 30.80 | 138.60 |
| | 32090101 周转木材 | m ³ | 1850.00 | 0.043 | 79.55 | 0.038 | 70.30 | 0.033 | 61.05 | 0.027 | 49.95 |
| | 02290301 麻绳 | kg | 6.70 | 0.08 | 0.54 | 0.06 | 0.40 | 0.06 | 0.40 | 0.04 | 0.27 |
| | 01050101 钢丝绳 | kg | 6.70 | 1.03 | 6.90 | 0.84 | 5.63 | 0.81 | 5.43 | 0.63 | 4.22 |
| | 03515121 扒钉 | kg | 4.60 | 0.05 | 0.23 | 0.04 | 0.18 | 0.04 | 0.18 | 0.03 | 0.14 |
| | 03510701 铁钉 | kg | 4.20 | 0.23 | 0.97 | 0.20 | 0.84 | 0.19 | 0.80 | 0.17 | 0.71 |
| | 03410205 电焊条 J422 | kg | 5.80 | 0.60 | 3.48 | 0.60 | 3.48 | 0.60 | 3.48 | 0.60 | 3.48 |
| | 12370305 氧气 | m ³ | 3.30 | 0.11 | 0.36 | 0.10 | 0.33 | 0.08 | 0.26 | 0.07 | 0.23 |
| | 12370336 乙炔气 | m ³ | 16.38 | 0.03 | 0.49 | 0.03 | 0.49 | 0.02 | 0.33 | 0.02 | 0.33 |
| | 11030303 防锈漆 | kg | 15.00 | 0.21 | 3.15 | 0.18 | 2.70 | 0.15 | 2.25 | 0.13 | 1.95 |
| | 12030107 油漆溶剂油 | kg | 14.00 | 0.02 | 0.28 | 0.02 | 0.28 | 0.02 | 0.28 | 0.01 | 0.14 |
| | 03550411 钢板网 60.8 | m ² | 7.17 | 0.01 | 0.07 | 0.01 | 0.07 | 0.01 | 0.07 | 0.01 | 0.07 |
| | 31012503 嵌缝料 | kg | 2.20 | 0.43 | 0.95 | 0.41 | 0.90 | 0.40 | 0.88 | 0.38 | 0.84 |
| | 12333512 隔离剂 | kg | 3.60 | 0.79 | 2.84 | 0.76 | 2.74 | 0.74 | 2.66 | 0.71 | 2.56 |
| | 液压设备摊销 | 元 | | | 38.88 | | 41.25 | | 38.35 | | 32.43 |
| | 电气通讯摊销费 | 元 | | | 20.46 | | 21.15 | | 19.14 | | 12.69 |
| | 平台组装摊销费 | 元 | | | 3.09 | | 2.83 | | 2.22 | | 1.71 |
| | 起重机具摊销费 | 元 | | | 9.50 | | 9.77 | | 8.79 | | 6.20 |
| | 激光仪器摊销费 | 元 | | | | | | | 11.27 | | 6.51 |
| 机 械 | 99210103 木工圆锯机 直径500mm | 台班 | 27.63 | 0.017 | 0.47 | 0.015 | 0.41 | 0.015 | 0.41 | 0.013 | 0.36 |
| | 99250304 交流弧焊机 容量30kVA | 台班 | 90.97 | 0.257 | 23.38 | 0.211 | 19.19 | 0.154 | 14.01 | 0.115 | 10.46 |
| | 99070908 载货汽车 载重质量6t | 台班 | 510.59 | 0.037 | 18.89 | 0.028 | 14.30 | 0.025 | 12.76 | 0.02 | 10.21 |
| | 99210311 木工压刨床 刨削宽度(单面)500mm | 台班 | 38.56 | 0.004 | 0.15 | 0.003 | 0.12 | 0.002 | 0.08 | 0.003 | 0.12 |

工作内容：同前。

计量单位：m³

| 定额编号 | | | 21-196 | | 21-197 | | 21-198 | | | |
|--------|----------|---------------------|----------------|---------|--------|--------|--------|-------|--------|-------|
| 项 目 | 单 位 | 单 价 | 筒身高度(m)以内 | | | | | | | |
| | | | 150 | | 180 | | 210 | | | |
| | | | 数量 | 合计 | 数量 | 合计 | 数量 | 合计 | | |
| 综合单价 | | 元 | 990.74 | | 893.56 | | 686.97 | | | |
| 其中 | 人工费 | | 元 | | 513.32 | | 459.20 | | 341.94 | |
| | 材料费 | | 元 | | 261.91 | | 243.41 | | 199.25 | |
| | 机械费 | | 元 | | 18.67 | | 15.36 | | 14.06 | |
| | 管理费 | | 元 | | 133.00 | | 118.64 | | 89.00 | |
| | 利润 | | 元 | | 63.84 | | 56.96 | | 42.72 | |
| 二类工 | | 工日 | 82.00 | 6.26 | 513.32 | 5.60 | 459.20 | 4.17 | 341.94 | |
| 材 料 | 32011131 | 钢滑模 | kg | 6.00 | 12.40 | 74.40 | 11.80 | 70.80 | 9.70 | 58.20 |
| | 32020141 | 钢提升杆 | kg | 4.50 | 22.30 | 100.35 | 17.90 | 80.55 | 14.80 | 66.60 |
| | 32090101 | 周转木材 | m ³ | 1850.00 | 0.018 | 33.30 | 0.02 | 37.00 | 0.016 | 29.60 |
| | 02290301 | 麻绳 | kg | 6.70 | 0.04 | 0.27 | 0.04 | 0.27 | 0.03 | 0.20 |
| | 01050101 | 钢丝绳 | kg | 6.70 | 0.54 | 3.62 | 0.30 | 2.01 | 0.36 | 2.41 |
| | 03515121 | 扒钉 | kg | 4.60 | 0.03 | 0.14 | 0.04 | 0.18 | 0.04 | 0.18 |
| | 03510701 | 铁钉 | kg | 4.20 | 0.13 | 0.55 | 0.12 | 0.50 | 0.10 | 0.42 |
| | 03410205 | 电焊条 J422 | kg | 5.80 | 0.61 | 3.54 | 0.61 | 3.54 | 0.75 | 4.35 |
| | 12370305 | 氧气 | m ³ | 3.30 | 0.05 | 0.17 | 0.04 | 0.13 | 0.03 | 0.10 |
| | 12370335 | 乙炔气 | m ³ | 16.38 | 0.01 | 0.16 | 0.01 | 0.16 | 0.01 | 0.16 |
| | 11030303 | 防锈漆 | kg | 15.00 | 0.10 | 1.50 | 0.07 | 1.05 | 0.05 | 0.75 |
| | 12030107 | 油漆溶剂油 | kg | 14.00 | 0.01 | 0.14 | 0.01 | 0.14 | 0.01 | 0.14 |
| | 03550411 | 钢板网 80.8 | m ² | 7.17 | 0.01 | 0.07 | 0.01 | 0.07 | 0.01 | 0.07 |
| | 31012503 | 嵌缝料 | kg | 2.20 | 0.36 | 0.79 | 0.34 | 0.75 | 0.32 | 0.70 |
| | 12333512 | 隔离剂 | kg | 3.60 | 0.67 | 2.41 | 0.63 | 2.27 | 0.59 | 2.12 |
| | | 液压设备摊销 | 元 | | | 26.69 | | 29.45 | | 22.89 |
| | | 电气通讯摊销费 | 元 | | | 6.32 | | 7.94 | | 5.34 |
| | 激光仪器摊销费 | 元 | | | 2.89 | | 1.70 | | 1.15 | |
| | 平台组装摊销费 | 元 | | | 1.10 | | 1.25 | | 0.93 | |
| | 起重机具摊销费 | 元 | | | 3.50 | | 3.65 | | 2.94 | |
| 机 械 | 99210103 | 木工圆锯机 直径500mm | 台班 | 27.63 | 0.01 | 0.28 | 0.008 | 0.22 | 0.007 | 0.19 |
| | 99210311 | 木工压刨床 刨削宽度(单面)600mm | 台班 | 38.56 | 0.002 | 0.08 | 0.001 | 0.04 | 0.001 | 0.04 |
| | 99250304 | 交流弧焊机 容量30kVA | 台班 | 90.97 | 0.089 | 8.10 | 0.065 | 5.91 | 0.051 | 4.64 |
| | 99070908 | 载货汽车 装载质量6t | 台班 | 510.69 | 0.02 | 10.21 | 0.018 | 9.19 | 0.018 | 9.19 |

21.4.2 水塔

21.4.2.1 钢筋混凝土水塔

工作内容：模板制作、安装、拆除、清理、刷隔离剂、场外运输。

计量单位：10m³

| 定 额 编 号 | | | | 21-199 | | 21-200 | | 21-201 | | 21-202 | | | |
|-------------|----------|----------------------|----------------|---------|---------|--------|--------|--------|--------|--------|--------|-------|--------|
| 项 目 | | | 单 位 | 单 价 | 钢筋混凝土基础 | | | | 筒式塔身 | | 柱式塔身 | | |
| | | | | | 方形(钢模) | | 圆形(木模) | | | | | | |
| | | | | | 数量 | 合计 | 数量 | 合计 | 数量 | 合计 | 数量 | 合计 | |
| 综合单价 | | | | 元 | 732.64 | | 829.03 | | 594.69 | | 915.67 | | |
| 其中 | 人 工 费 | | | 元 | 387.04 | | 359.16 | | 314.72 | | 521.52 | | |
| | 材 料 费 | | | 元 | 105.95 | | 319.46 | | 156.78 | | 149.58 | | |
| | 机 械 费 | | | 元 | 70.40 | | 12.79 | | 4.92 | | 37.67 | | |
| | 管 理 费 | | | 元 | 114.36 | | 92.99 | | 79.91 | | 139.80 | | |
| | 利 润 | | | 元 | 54.89 | | 44.63 | | 38.36 | | 67.10 | | |
| 二类工 | | | | 工日 | 82.00 | 4.72 | 387.04 | 4.38 | 359.16 | 3.81 | 312.42 | 6.36 | 521.52 |
| 材 料 | 32011111 | 组合钢模板 | kg | 5.00 | 6.17 | 30.85 | | | | | 7.08 | 35.40 | |
| | 32090101 | 周转木材 | m ³ | 1850.00 | 0.03 | 55.50 | 0.167 | 308.95 | 0.079 | 146.15 | 0.041 | 75.85 | |
| | 32020115 | 卡具 | kg | 4.88 | 1.20 | 5.86 | | | | | 3.64 | 17.76 | |
| | 03510701 | 铁钉 | kg | 4.20 | 0.30 | 1.26 | 1.36 | 5.71 | 0.88 | 3.70 | 0.26 | 1.09 | |
| | 32020132 | 钢管支撑 | kg | 4.19 | 2.71 | 11.35 | | | | | 4.65 | 19.48 | |
| | 03570216 | 镀锌铁丝 8# | kg | 4.90 | 0.23 | 1.13 | 0.98 | 4.80 | 0.40 | 1.96 | | | |
| | 5-27 | 铁件制作 | t | 9192.70 | | | | | 0.001 | 9.19 | | | |
| 机 械 | 99070908 | 载货汽车 装载质量 6t | 台班 | 510.59 | 0.075 | 38.29 | 0.023 | 11.74 | 0.006 | 3.06 | 0.036 | 18.38 | |
| | 99210103 | 木工圆锯机 直径 500mm | 台班 | 27.63 | 0.008 | 0.22 | 0.038 | 1.05 | 0.026 | 0.72 | 0.016 | 0.44 | |
| | 99210311 | 木工压刨床 刨削宽度(单面 600mm) | 台班 | 38.56 | | | | | 0.009 | 0.35 | 0.011 | 0.42 | |
| | 99090504 | 汽车式起重机 提升质量 8t | 台班 | 708.72 | 0.045 | 31.89 | | | | | 0.026 | 18.43 | |

注：筒式塔身设计用滑升钢模可套用倒锥壳水塔塔身液压滑升钢模。

工作内容：同前。

计量单位：10m²

| 定额编号 | | | 21-203 | | 21-204 | | | |
|------|----------|----------------------|----------------|---------|------------|--------|-------|--------|
| 项 目 | 单 位 | 单 价 | 塔顶及槽底 | | 钢筋混凝土圈梁及压顶 | | | |
| | | | 数量 | 合计 | 数量 | 合计 | | |
| 综合单价 | | | 1682.38 | | 1206.28 | | | |
| 其中 | 人工费 | | 916.76 | | 650.26 | | | |
| | 材料费 | | 393.18 | | 288.06 | | | |
| | 机械费 | | 24.26 | | 19.97 | | | |
| | 管理费 | | 235.26 | | 167.56 | | | |
| | 利 润 | | 112.92 | | 80.43 | | | |
| 二类工 | | | 工日 | 82.00 | 11.18 | 916.76 | 7.93 | 650.26 |
| 材 料 | 32090101 | 周转木材 | m ³ | 1850.00 | 0.204 | 377.40 | 0.153 | 283.05 |
| | 03510701 | 铁钉 | kg | 4.20 | 1.37 | 5.75 | 0.60 | 2.52 |
| | 03570216 | 镀锌铁丝 8# | kg | 4.90 | 0.37 | 1.81 | | |
| | 03050201 | 带母螺栓 | kg | 5.46 | 1.12 | 6.12 | | |
| | | 其它材料费 | 元 | | | 2.10 | | 2.49 |
| 机 械 | 99070908 | 载货汽车 装载质量 6t | 台班 | 510.59 | 0.033 | 16.85 | 0.024 | 12.25 |
| | 99210103 | 木工圆锯机 直径 500mm | 台班 | 27.63 | 0.193 | 5.33 | 0.204 | 5.64 |
| | 99210311 | 木工压刨床 刨削宽度(单面 600mm) | 台班 | 38.56 | 0.054 | 2.08 | 0.054 | 2.08 |

工作内容：同前。

计量单位：10m²

| 定 额 编 号 | | | 21-205 | | 21-206 | | 21-207 | | | |
|---------|----------|----------------------|----------------|---------|--------|---------|--------|---------|-------|--------|
| 项 目 | 单 位 | 单 价 | 水槽内壁 | | 水槽外壁 | | 回廊、平台 | | | |
| | | | 数量 | 合计 | 数量 | 合计 | 数量 | 合计 | | |
| 综合单价 | | | 元 | 1165.63 | | 1090.34 | | 1082.19 | | |
| 其中 | 人工费 | | 元 | 586.96 | | 533.66 | | 510.86 | | |
| | 材料费 | | 元 | 332.07 | | 332.07 | | 350.11 | | |
| | 机械费 | | 元 | 21.48 | | 19.82 | | 23.51 | | |
| | 管理费 | | 元 | 152.11 | | 138.37 | | 133.59 | | |
| | 利润 | | 元 | 73.01 | | 66.42 | | 64.12 | | |
| 二类工 | | | 工日 | 82.00 | 7.13 | 584.66 | 6.48 | 531.36 | 6.23 | 510.86 |
| 材 料 | 32090101 | 周转木材 | m ³ | 1850.00 | 0.172 | 318.20 | 0.172 | 318.20 | 0.187 | 345.95 |
| | 03510701 | 铁钉 | kg | 4.20 | 1.15 | 4.83 | 1.15 | 4.83 | 0.99 | 4.16 |
| | 03570216 | 镀锌铁丝 8# | kg | 4.90 | 0.40 | 1.96 | 0.40 | 1.96 | | |
| | | 其它材料费 | 元 | | | 2.11 | | 2.11 | | |
| | 5-27 | 铁件制作 | t | 9192.70 | 0.001 | 9.19 | 0.001 | 9.19 | | |
| 机 械 | 99070908 | 载货汽车 装载质量 6t | 台班 | 510.59 | 0.026 | 13.28 | 0.024 | 12.25 | 0.037 | 18.89 |
| | 99210103 | 木工圆锯机 直径 500mm | 台班 | 27.63 | 0.193 | 5.33 | 0.17 | 4.70 | 0.092 | 2.54 |
| | 99210311 | 木工压刨床 刨削宽度(单面 600mm) | 台班 | 38.56 | 0.054 | 2.08 | 0.054 | 2.08 | 0.054 | 2.08 |

21.4.2.2 倒锥壳水塔

工作内容：1. 安装、拆除钢平台、模板、液压、供电、供水设备及场内外运输。
2. 模板制作、安装、拆除、清理、刷隔离剂、整理及场内外运输。

计量单位：m³

| 定 额 编 号 | | | 21-208 | | 21-209 | | 21-210 | | | |
|-------------|----------|------------|--------|---------|-------------|---------|------------------------|---------|------|--------|
| 项 目 | | | 单 位 | 单 价 | 筒身液压滑升钢模板 | | 水箱制作 | | | |
| | | | | | 支筒滑升高度(m)以内 | | 容积在(m ³)以内 | | | |
| | | | | | 35 | | 200 | | 300 | |
| | | | | | 数量 | 合计 | 数量 | 合计 | 数量 | 合计 |
| 综合单价 | | | 元 | 2060.25 | | 1633.96 | | 1601.95 | | |
| 其中 | 人工费 | | 元 | 856.90 | | 733.90 | | 710.12 | | |
| | 材料费 | | 元 | 323.81 | | 579.50 | | 578.60 | | |
| | 机械费 | | 元 | 410.57 | | 35.78 | | 36.78 | | |
| | 管理费 | | 元 | 316.87 | | 192.42 | | 186.73 | | |
| | 利润 | | 元 | 152.10 | | 92.36 | | 89.63 | | |
| 二类工 | | | 工日 | 82.00 | 10.45 | 856.90 | 8.95 | 733.90 | 8.66 | 710.12 |
| 材 料 | 32011131 | 钢滑模 | kg | 6.00 | 14.90 | 89.40 | | | | |
| | 32020115 | 卡具 | kg | 4.88 | | | 2.36 | 11.52 | 2.40 | 11.71 |
| | 21690507 | 液压台 YXT-36 | 台 | 7695.00 | 0.002 | 15.39 | | | | |
| | 32020132 | 钢管支撑 | kg | 4.19 | | | 3.36 | 14.08 | 2.93 | 12.28 |
| | 32130301 | 千斤顶 | 只 | 400.00 | 0.02 | 8.00 | | | | |
| | 01050101 | 钢丝绳 | kg | 6.70 | | | 0.08 | 0.54 | 0.07 | 0.47 |
| | 16413547 | 针型阀 | 个 | 43.90 | 0.02 | 0.88 | | | | |
| | 12333512 | 隔离剂 | kg | 3.60 | | | 1.17 | 4.21 | 1.14 | 4.10 |
| | 14373537 | 主油管 16×4mm | 根 | 78.50 | 0.04 | 3.06 | | | | |
| | 31012503 | 嵌缝料 | kg | 2.20 | | | 0.63 | 1.39 | 0.62 | 1.36 |
| | 14373539 | 支油管 8×2mm | 根 | 28.50 | 0.05 | 1.43 | | | | |
| 03510701 | 铁钉 | kg | 4.20 | 0.07 | 0.29 | 1.80 | 7.56 | 1.60 | 6.72 | |
| 15271901 | 管接头 | 个 | 10.45 | 0.06 | 0.63 | | | | | |

续前

计量单位: m³

| 定额编号 | | | | 21-208 | | 21-209 | | 21-210 | | | |
|----------|----------|--|----------------|---------|-------|-------------|-------|------------------------|-------|--------|------|
| 项 目 | | | | 单 位 | 单 价 | 筒身液压滑升钢模板 | | 水箱制作 | | | |
| | | | | | | 支筒滑升高度(m)以内 | | 容积在(m ³)以内 | | | |
| | | | | | | 35 | | 200 | | 300 | |
| | | | | | | 数量 | 合计 | 数量 | 合计 | 数量 | 合计 |
| 材 料 | 32090101 | 周转木材 | m ² | 1850.00 | 0.023 | 42.55 | 0.292 | 540.20 | 0.293 | 542.05 | |
| | 51350136 | 分油器 | 个 | 80.00 | 0.06 | 4.80 | | | | | |
| | 32020141 | 钢提升杆 | kg | 4.50 | 25.00 | 112.50 | | | | | |
| | 12050329 | 液压油 | kg | 12.00 | 1.65 | 19.80 | | | | | |
| | 25110308 | YJV 铜芯交联聚乙烯绝缘聚氯乙烯护套电力电缆 0.6/1kV 1×16mm ² | m | 12.31 | 0.13 | 1.60 | | | | | |
| | 25110307 | YJV 铜芯交联聚乙烯绝缘聚氯乙烯护套电力电缆 0.6/1kV 1×10mm ² | m | 8.04 | 0.13 | 1.05 | | | | | |
| | 25110306 | YJV 铜芯交联聚乙烯绝缘聚氯乙烯护套电力电缆 0.6/1kV 1×6mm ² | m | 5.29 | 0.19 | 1.01 | | | | | |
| | 31150301 | 电 | kW·h | 0.89 | 19.90 | 17.71 | | | | | |
| | 03410205 | 电焊条 J422 | kg | 5.80 | 0.29 | 1.68 | | | | | |
| | 12370305 | 氧气 | m ² | 3.30 | 0.12 | 0.40 | | | | | |
| | 12370336 | 乙炔气 | m ³ | 16.38 | 0.05 | 0.82 | | | | | |
| | 03570216 | 镀锌铁丝 8# | kg | 4.90 | 0.07 | 0.34 | | | | | |
| | 02290301 | 麻绳 | kg | 6.70 | 0.07 | 0.47 | | | | | |
| | 机 械 | 99210103 | 木工圆锯机 直径 500mm | 台班 | 27.63 | 0.005 | 0.14 | 0.217 | 6.00 | 0.21 | 5.80 |
| 99210311 | | 木工压刨床 刨削宽度(单面)600mm | 台班 | 38.56 | 0.001 | 0.04 | 0.044 | 1.70 | 0.062 | 2.39 | |
| 99070908 | | 载货汽车 装载质量 6t | 台班 | 510.59 | 0.001 | 0.51 | 0.055 | 28.08 | 0.056 | 28.59 | |
| 99090504 | | 汽车式起重机 提升质量 8t | 台班 | 708.72 | 0.001 | 0.71 | | | | | |
| 99091943 | | 卷扬机带塔 牵引力 1t, H=40m | 台班 | 177.33 | 1.53 | 271.31 | | | | | |
| 99091944 | | 卷扬机带塔 牵引力 30~50kN, H=40m | 台班 | 186.68 | 0.49 | 91.47 | | | | | |
| 99250304 | | 交流弧焊机 容量 30kVA | 台班 | 90.97 | 0.51 | 46.39 | | | | | |

工作内容：同前。

计量单位：表中所示

| 定额编号 | | | | 21-211 | | 21-212 | | 21-213 | | | |
|------|----------|---------------------|----------------|---------|---------|------------------------|---------|--------|---------|------------------|--------|
| 项 目 | | | | 单 位 | 单 价 | 水箱制作 | | | | 环梁浇制 | |
| | | | | | | 容积在(m ³)以内 | | | | | |
| | | | | | | 400 | | 500 | | | |
| | | | | | | m ³ | | | | 10m ³ | |
| | | | | | | 数量 | 合计 | 数量 | 合计 | 数量 | 合计 |
| 综合单价 | | | | 元 | 1482.75 | | 1690.09 | | 1157.02 | | |
| 其中 | 人工费 | | | | 元 | 654.36 | | 783.92 | | 433.78 | |
| | 材料费 | | | | 元 | 535.70 | | 560.00 | | 531.86 | |
| | 机械费 | | | | 元 | 36.92 | | 40.96 | | 22.54 | |
| | 管理费 | | | | 元 | 172.82 | | 206.22 | | 114.08 | |
| | 利润 | | | | 元 | 82.95 | | 98.99 | | 54.76 | |
| 二类工 | | | | 工日 | 82.00 | 7.98 | 654.36 | 9.56 | 783.92 | 5.29 | 433.78 |
| 材 料 | 32090101 | 周转木材 | m ³ | 1850.00 | 0.268 | 495.80 | 0.278 | 514.30 | 0.28 | 518.00 | |
| | 03510701 | 铁钉 | kg | 4.20 | 1.31 | 5.50 | 1.43 | 6.01 | 3.30 | 13.86 | |
| | 32020115 | 卡具 | kg | 4.88 | 2.71 | 13.22 | 2.93 | 14.30 | | | |
| | 32020132 | 钢管支撑 | kg | 4.19 | 3.66 | 15.34 | 4.42 | 18.52 | | | |
| | 01050101 | 钢丝绳 | kg | 6.70 | 0.13 | 0.87 | 0.13 | 0.87 | | | |
| | 12333512 | 隔离剂 | kg | 3.60 | 1.04 | 3.74 | 1.25 | 4.50 | | | |
| | 31012503 | 嵌缝料 | kg | 2.20 | 0.56 | 1.23 | 0.68 | 1.50 | | | |
| 机 械 | 99210311 | 木工压刨床 刨削宽度(单面600mm) | 台班 | 38.56 | 0.039 | 1.50 | 0.068 | 2.62 | 0.108 | 4.16 | |
| | 99070908 | 载货汽车 装载质量6t | 台班 | 510.59 | 0.059 | 30.12 | 0.068 | 34.72 | 0.036 | 18.38 | |
| | 99210103 | 木工圆锯机 直径500mm | 台班 | 27.63 | 0.192 | 5.30 | 0.131 | 3.62 | | | |

工作内容：1. 液压提升设备组装、拆除、场内外运输。
2. 吊杆焊接、安装；水箱提升、固定。

计量单位：座

| 定 额 编 号 | | | 21-214 | | 21-215 | | | |
|---------|----------|--|----------------|----------|----------------------|----------|--------|----------|
| 项 目 | | | 单 位 | 单 价 | 水箱提升 | | | |
| | | | | | 100m ³ 以内 | | | |
| | | | | | 提升高度(m)以内 | | | |
| | | | | | 25 | | 30 | |
| | | | | | 数量 | 合计 | 数量 | 合计 |
| 综合单价 | | | 元 | 32412.36 | | 38783.47 | | |
| 其中 | 人工费 | | 元 | 13105.73 | | 15703.49 | | |
| | 材料费 | | 元 | 11315.95 | | 13512.52 | | |
| | 机械费 | | 元 | 2293.11 | | 2742.46 | | |
| | 管理费 | | 元 | 3849.71 | | 4611.49 | | |
| | 利润 | | 元 | 1847.86 | | 2213.51 | | |
| 二类工 | | | 工日 | 82.00 | 158.37 | 12986.34 | 190.05 | 15584.10 |
| 材 料 | 21690507 | 液压台 YKT-36 | 台 | 7695.00 | 0.08 | 615.60 | 0.10 | 769.50 |
| | 32130301 | 千斤顶 | 只 | 400.00 | 5.44 | 2176.00 | 8.16 | 3264.00 |
| | 16413547 | 针型阀 | 个 | 43.90 | 6.80 | 298.52 | 8.16 | 358.22 |
| | 14373537 | 主油管 16×4mm | 根 | 76.50 | 3.00 | 229.50 | 3.60 | 275.40 |
| | 14373539 | 支油管 8×2mm | 根 | 28.50 | 9.20 | 262.20 | 11.04 | 314.64 |
| | 15271901 | 管接头 | 个 | 10.45 | 5.50 | 57.48 | 6.60 | 68.97 |
| | 51350136 | 分油器 | 个 | 80.00 | 2.10 | 168.00 | 2.52 | 201.60 |
| | 32020141 | 钢提升杆 | kg | 4.50 | 654.60 | 2945.70 | 785.40 | 3534.30 |
| | 12050329 | 液压油 | kg | 12.00 | 136.10 | 1633.20 | 144.50 | 1734.00 |
| | 25110308 | YJV 铜芯交联聚乙烯绝缘聚氯乙烯护套电力电缆 0.6/1kV 1×16mm ² | m | 12.31 | 5.50 | 67.71 | 5.50 | 67.71 |
| | 25110307 | YJV 铜芯交联聚乙烯绝缘聚氯乙烯护套电力电缆 0.6/1kV 1×10mm ² | m | 8.04 | 5.50 | 44.22 | 5.50 | 44.22 |
| | 25110306 | YJV 铜芯交联聚乙烯绝缘聚氯乙烯护套电力电缆 0.6/1kV 1×6mm ² | m | 5.29 | 8.00 | 42.32 | 8.00 | 42.32 |
| | 31150301 | 电 | kW·h | 0.89 | 312.00 | 277.68 | 331.50 | 295.04 |
| | 03410205 | 电焊条 J422 | kg | 5.80 | 38.58 | 223.76 | 46.30 | 268.54 |
| | 12370305 | 氧气 | m ³ | 3.30 | 18.00 | 59.40 | 18.00 | 59.40 |
| | 12370336 | 乙炔气 | m ³ | 16.38 | 7.83 | 128.26 | 7.83 | 128.26 |
| | 03570216 | 镀锌铁丝 8# | kg | 4.90 | 15.00 | 73.50 | 15.00 | 73.50 |
| | 32020132 | 钢管支撑 | kg | 4.19 | 126.00 | 527.94 | 126.00 | 527.94 |
| | 03590707 | 钢销及铁件 | kg | 4.78 | 231.60 | 1107.05 | 231.60 | 1107.05 |
| | 32090101 | 周转木材 | m ³ | 1850.00 | 0.04 | 74.00 | 0.04 | 74.00 |
| | 02290301 | 麻绳 | kg | 6.70 | 6.80 | 45.56 | 6.80 | 45.56 |
| 5-27 | 铁件制作 | t | 9192.70 | 0.052 | 478.02 | 0.052 | 478.02 | |
| 机 械 | 99091943 | 卷扬机带塔 牵引力 1t, H=40m | 台班 | 177.33 | 8.28 | 1468.29 | 9.93 | 1760.89 |
| | 99250304 | 交流弧焊机 容量 30kVA | 台班 | 90.97 | 8.20 | 745.95 | 9.84 | 895.14 |
| | 99451901 | 对讲机 | 台班 | 4.58 | 8.28 | 37.92 | 9.93 | 45.48 |

工作内容: 同前.

计量单位: 座

| 定额编号 | | | | 21-216 | | 21-217 | | 21-218 | | | |
|----------|----------|---|----------------|---------|----------|----------------------|----------|---------|----------|---------|----------|
| 项 目 | | | | 单 位 | 单 价 | 水箱提升 | | | | | |
| | | | | | | 150m ³ 以内 | | | | | |
| | | | | | | 提升高度(m)以内 | | | | | |
| | | | | | | 25 | | 30 | | 35 | |
| | | | | | | 数量 | 合计 | 数量 | 合计 | 数量 | 合计 |
| 综合单价 | | | | 元 | 41810.37 | | 49148.82 | | 56662.47 | | |
| 其中 | 人工费 | | | 元 | 16419.52 | | 19670.82 | | 22922.94 | | |
| | 材料费 | | | 元 | 14893.69 | | 16909.31 | | 19098.98 | | |
| | 机械费 | | | 元 | 3227.69 | | 3861.67 | | 4495.67 | | |
| | 管理费 | | | 元 | 4911.80 | | 5883.12 | | 6854.65 | | |
| | 利润 | | | 元 | 2357.67 | | 2823.90 | | 3290.23 | | |
| 二类工 | | | | 工日 | 82.00 | 198.25 | 16256.50 | 237.90 | 19507.80 | 277.56 | 22759.92 |
| 材 料 | 21690507 | 液压台 YKT-36 | 台 | 7695.00 | 0.08 | 615.60 | 0.10 | 769.50 | 0.12 | 923.40 | |
| | 32130301 | 千斤顶 | 只 | 400.00 | 9.20 | 3680.00 | 11.04 | 4416.00 | 12.88 | 5152.00 | |
| | 16413547 | 针型阀 | 个 | 43.90 | 9.20 | 403.88 | 11.04 | 484.66 | 12.88 | 565.43 | |
| | 14373537 | 主油管 16×4mm | 根 | 76.50 | 3.00 | 229.50 | 3.60 | 275.40 | 4.20 | 321.30 | |
| | 14373539 | 支油管 8×2mm | 根 | 28.50 | 13.60 | 387.60 | 16.32 | 465.12 | 19.14 | 545.49 | |
| | 15271901 | 管接头 | 个 | 10.45 | 9.80 | 102.41 | 11.76 | 122.89 | 13.72 | 143.37 | |
| | 51350136 | 分油器 | 个 | 80.00 | 2.80 | 224.00 | 3.36 | 268.80 | 3.92 | 313.60 | |
| | 32020141 | 钢提升杆 | kg | 4.50 | 885.00 | 3982.50 | 1062.00 | 4779.00 | 1239.00 | 5575.50 | |
| | 12050329 | 液压油 | kg | 12.00 | 170.00 | 2040.00 | 170.00 | 2040.00 | 180.00 | 2160.00 | |
| | 25110308 | YJV 铜芯交联聚乙烯绝缘聚氯乙烯护套电力 电缆 0.6/1kV 1×16mm ² | m | 12.31 | 5.50 | 67.71 | 5.50 | 67.71 | 5.50 | 67.71 | |
| | 25110307 | YJV 铜芯交联聚乙烯绝缘聚氯乙烯护套电力 电缆 0.6/1kV 1×10mm ² | m | 9.04 | 5.50 | 44.22 | 5.50 | 44.22 | 5.50 | 44.22 | |
| | 25110306 | YJV 铜芯交联聚乙烯绝缘聚氯乙烯护套电力 电缆 0.6/1kV 1×6mm ² | m | 5.29 | 8.00 | 42.32 | 8.00 | 42.32 | 8.00 | 42.32 | |
| | 31150301 | 电 | kW·h | 0.89 | 382.50 | 340.43 | 382.50 | 340.43 | 405.00 | 360.45 | |
| | 03410205 | 电焊条 J422 | kg | 5.80 | 51.50 | 298.70 | 61.80 | 358.44 | 72.10 | 418.18 | |
| | 12370305 | 氧气 | m ³ | 3.30 | 18.00 | 59.40 | 18.00 | 59.40 | 21.00 | 69.30 | |
| | 12370336 | 乙炔气 | m ³ | 16.38 | 7.83 | 128.26 | 7.83 | 128.26 | 9.13 | 149.55 | |
| | 03570216 | 镀锌铁丝 8# | kg | 4.90 | 15.00 | 73.50 | 15.00 | 73.50 | 15.00 | 73.50 | |
| 32020132 | 钢管支撑 | kg | 4.19 | 138.00 | 578.22 | 138.00 | 578.22 | 138.00 | 578.22 | | |
| 03590707 | 钢销及铁件 | kg | 4.78 | 231.60 | 1107.05 | 231.60 | 1107.05 | 231.60 | 1107.05 | | |
| 32090101 | 周转木材 | m ³ | 1850.00 | 0.04 | 74.00 | 0.04 | 74.00 | 0.04 | 74.00 | | |
| 02290301 | 麻绳 | kg | 6.70 | 9.20 | 61.64 | 9.20 | 61.64 | 9.20 | 61.64 | | |
| 5-27 | 铁件制作 | t | 9192.70 | 0.071 | 652.68 | 0.071 | 652.68 | 0.071 | 652.68 | | |
| 机 械 | 99091943 | 卷扬机带塔 牵引力 1t, H=40m | 台班 | 177.33 | 11.90 | 2110.23 | 14.28 | 2532.27 | 16.66 | 2954.32 | |
| | 99250304 | 交流弧焊机 容量 30kVA | 台班 | 90.97 | 11.07 | 1007.04 | 13.28 | 1208.08 | 15.49 | 1409.13 | |
| | 99451901 | 对讲机 | 台班 | 4.58 | 11.90 | 54.50 | 14.28 | 65.40 | 16.66 | 76.30 | |

工作内容：同前。

计量单位：座

| 定额编号 | | | | 21-219 | | 21-220 | | 21-221 | | | |
|----------|----------|---|----------------|---------|----------|----------------------|----------|---------|----------|----------|----------|
| 项 目 | | | | 单 位 | 单 价 | 水箱提升 | | | | | |
| | | | | | | 300m ³ 以内 | | | | | |
| | | | | | | 提升高度(m)以内 | | | | | |
| | | | | | | 25 | | 30 | | 35 | |
| | | | | | | 数量 | 合计 | 数量 | 合计 | 数量 | 合计 |
| 综合单价 | | | | 元 | 69323.40 | | 81715.27 | | 94385.69 | | |
| 其中 | 人工费 | | | 元 | 26514.04 | | 31767.78 | | 37019.88 | | |
| | 材料费 | | | 元 | 25822.09 | | 29604.44 | | 33667.59 | | |
| | 机械费 | | | 元 | 5238.74 | | 6269.32 | | 7299.90 | | |
| | 管理费 | | | 元 | 7938.20 | | 9509.28 | | 11079.95 | | |
| | 利润 | | | 元 | 3810.33 | | 4564.45 | | 5318.37 | | |
| 二类工 | | | | 工日 | 82.00 | 320.29 | 26263.78 | 384.36 | 31517.52 | 448.41 | 36769.62 |
| 材 料 | 21690507 | 液压台 YKT-36 | 台 | 7695.00 | 0.24 | 1846.80 | 0.30 | 2308.50 | 0.36 | 2770.20 | |
| | 32130301 | 千斤顶 | 只 | 400.00 | 16.60 | 6640.00 | 19.92 | 7968.00 | 23.34 | 9336.00 | |
| | 16413547 | 针型阀 | 个 | 43.90 | 16.60 | 728.74 | 19.92 | 874.49 | 23.24 | 1020.24 | |
| | 14373537 | 主油管 16×4mm | 根 | 76.50 | 6.00 | 459.00 | 7.20 | 550.80 | 8.40 | 642.60 | |
| | 14373539 | 支油管 8×2mm | 根 | 28.50 | 16.60 | 473.10 | 19.92 | 567.72 | 23.24 | 662.34 | |
| | 15271901 | 管接头 | 个 | 10.45 | 12.20 | 127.49 | 14.40 | 150.48 | 16.80 | 175.56 | |
| | 51350138 | 分油器 | 个 | 80.00 | 4.80 | 384.00 | 5.76 | 460.80 | 6.72 | 537.60 | |
| | 32020141 | 钢提升杆 | kg | 4.50 | 1616.60 | 7274.70 | 1940.00 | 8730.00 | 2263.40 | 10185.30 | |
| | 12050329 | 液压油 | kg | 12.00 | 289.00 | 3468.00 | 289.00 | 3468.00 | 306.00 | 3672.00 | |
| | 25110308 | YJV 铜芯交联聚乙烯绝缘聚氯乙烯护套电力 电缆 0.6/1kV 1×16mm ² | m | 12.31 | 5.50 | 67.71 | 5.50 | 67.71 | 5.50 | 67.71 | |
| | 25110307 | YJV 铜芯交联聚乙烯绝缘聚氯乙烯护套电力 电缆 0.6/1kV 1×10mm ² | m | 8.04 | 5.50 | 44.22 | 5.50 | 44.22 | 5.50 | 44.22 | |
| | 25110306 | YJV 铜芯交联聚乙烯绝缘聚氯乙烯护套电力 电缆 0.6/1kV 1×6mm ² | m | 5.29 | 8.00 | 42.32 | 8.00 | 42.32 | 8.00 | 42.32 | |
| | 31150301 | 电 | kW·h | 0.89 | 663.00 | 590.07 | 663.00 | 590.07 | 702.00 | 624.78 | |
| | 03410205 | 电焊条 J422 | kg | 5.80 | 90.83 | 526.81 | 109.00 | 632.20 | 127.17 | 737.59 | |
| | 12370305 | 氧气 | m ³ | 3.30 | 28.00 | 92.40 | 28.00 | 92.40 | 28.00 | 92.40 | |
| | 12370336 | 乙炔气 | m ³ | 16.38 | 12.17 | 199.34 | 12.17 | 199.34 | 12.17 | 199.34 | |
| | 03570216 | 镀锌铁丝 8# | kg | 4.90 | 20.00 | 98.00 | 20.00 | 98.00 | 20.00 | 98.00 | |
| | 32020132 | 钢管支撑 | kg | 4.19 | 150.00 | 628.50 | 150.00 | 628.50 | 150.00 | 628.50 | |
| | 03590707 | 钢销及铁件 | kg | 4.78 | 289.60 | 1384.29 | 289.60 | 1384.29 | 289.60 | 1384.29 | |
| | 32090101 | 周转木材 | m ² | 1850.00 | 0.05 | 92.50 | 0.05 | 92.50 | 0.05 | 92.50 | |
| 02290301 | 麻绳 | kg | 6.70 | 16.80 | 112.56 | 16.80 | 112.56 | 16.80 | 112.56 | | |
| 5-27 | 铁件制作 | t | 9192.70 | 0.109 | 1002.00 | 0.109 | 1002.00 | 0.109 | 1002.00 | | |
| 机 械 | 99091943 | 卷扬机带塔 牵引力 1t, H=40m | 台班 | 177.33 | 18.21 | 3229.18 | 21.85 | 3874.66 | 25.49 | 4520.14 | |
| | 99250304 | 交流弧焊机 容量 30kVA | 台班 | 90.97 | 20.23 | 1840.32 | 24.28 | 2208.75 | 28.33 | 2577.18 | |
| | 99451901 | 对讲机 | 台班 | 4.58 | 18.21 | 83.40 | 21.85 | 100.07 | 25.49 | 116.74 | |

工作内容：同前。

计量单位：座

| 定额编号 | | | 21-222 | | 21-223 | | 21-224 | | | |
|----------|----------|---|----------------------|----------|-----------|----------|-----------|----------|----------|----------|
| 项 目 | 单 位 | 单 价 | 水箱提升 | | | | | | | |
| | | | 500m ³ 以内 | | | | | | | |
| | | | 提升高度(m)以内 | | | | | | | |
| | | | 25 | | 30 | | 35 | | | |
| | | | 数量 | 合计 | 数量 | 合计 | 数量 | 合计 | | |
| 综合单价 | | 元 | 93294.26 | | 110118.71 | | 127235.22 | | | |
| 其中 | 人工费 | | 元 | 35803.00 | | 42886.16 | | 49969.32 | | |
| | 材料费 | | 元 | 33533.12 | | 38546.40 | | 43851.73 | | |
| | 机械费 | | 元 | 7818.27 | | 9356.40 | | 10894.54 | | |
| | 管理费 | | 元 | 10905.32 | | 13060.64 | | 15215.97 | | |
| | 利润 | | 元 | 5234.55 | | 6269.11 | | 7303.66 | | |
| 二类工 | | 工日 | 82.00 | 431.89 | 35414.98 | 518.27 | 42498.14 | 604.65 | 49581.30 | |
| 材 料 | 21690507 | 液压台 YKT-36 | 台 | 7695.00 | 0.32 | 2462.40 | 0.40 | 3078.00 | 0.48 | 3693.60 |
| | 32130301 | 千斤顶 | 只 | 400.00 | 22.00 | 8800.00 | 26.40 | 10560.00 | 30.80 | 12320.00 |
| | 16413547 | 针型阀 | 个 | 43.90 | 22.00 | 965.80 | 26.40 | 1158.96 | 30.80 | 1352.12 |
| | 14373537 | 主油管 16×4mm | 根 | 76.50 | 8.00 | 612.00 | 9.60 | 734.40 | 11.20 | 856.80 |
| | 14373539 | 支油管 8×2mm | 根 | 28.50 | 22.00 | 627.00 | 26.40 | 752.40 | 30.80 | 877.80 |
| | 15271901 | 管接头 | 个 | 10.45 | 17.00 | 177.65 | 20.40 | 213.18 | 23.80 | 248.71 |
| | 51350136 | 分油器 | 个 | 80.00 | 6.70 | 536.00 | 8.04 | 643.20 | 9.38 | 750.40 |
| | 32020141 | 钢提升杆 | kg | 4.50 | 2116.00 | 9522.00 | 2540.00 | 11430.00 | 2964.00 | 13338.00 |
| | 12050329 | 液压油 | kg | 12.00 | 357.00 | 4284.00 | 357.00 | 4284.00 | 378.00 | 4536.00 |
| | 25110308 | YJV 铜芯交联聚乙烯绝缘聚氯乙烯护套电力 电缆 0.6/1kV 1×16mm ² | m | 12.31 | 5.50 | 67.71 | 5.50 | 67.71 | 5.50 | 67.71 |
| | 25110307 | YJV 铜芯交联聚乙烯绝缘聚氯乙烯护套电力 电缆 0.6/1kV 1×10mm ² | m | 8.04 | 5.50 | 44.22 | 5.50 | 44.22 | 5.50 | 44.22 |
| | 25110306 | YJV 铜芯交联聚乙烯绝缘聚氯乙烯护套电力 电缆 0.6/1kV 1×6mm ² | m | 5.29 | 8.00 | 42.32 | 8.00 | 42.32 | 8.00 | 42.32 |
| | 31150301 | 电 | kW·h | 0.89 | 765.00 | 680.85 | 765.00 | 680.85 | 810.00 | 720.90 |
| | 03410205 | 电焊条 J422 | kg | 5.80 | 125.83 | 729.81 | 151.00 | 875.80 | 176.17 | 1021.79 |
| | 12370305 | 氧气 | m ³ | 3.30 | 44.47 | 146.75 | 44.47 | 146.75 | 44.47 | 146.75 |
| | 12370336 | 乙炔气 | m ³ | 16.38 | 19.33 | 316.63 | 19.33 | 316.63 | 19.33 | 316.63 |
| | 03570216 | 镀锌铁丝 8# | kg | 4.90 | 30.00 | 147.00 | 30.00 | 147.00 | 30.00 | 147.00 |
| | 32020132 | 钢管支撑 | kg | 4.19 | 180.00 | 754.20 | 180.00 | 754.20 | 180.00 | 754.20 |
| | 03590707 | 钢销及铁件 | kg | 4.78 | 321.60 | 1537.25 | 321.60 | 1537.25 | 321.60 | 1537.25 |
| | 32090101 | 周转木材 | m ³ | 1850.00 | 0.05 | 92.50 | 0.05 | 92.50 | 0.05 | 92.50 |
| 02290301 | 麻绳 | kg | 6.70 | 22.00 | 147.40 | 22.00 | 147.40 | 22.00 | 147.40 | |
| 5-27 | 铁件制作 | t | 9192.70 | 0.169 | 1553.57 | 0.169 | 1553.57 | 0.169 | 1553.57 | |
| 机 械 | 99091943 | 卷扬机带塔 牵引力 1t, H=40m | 台班 | 177.33 | 28.98 | 5139.02 | 34.78 | 6167.54 | 40.58 | 7196.05 |
| | 99250304 | 交流弧焊机 容量 30kVA | 台班 | 90.97 | 26.53 | 2413.43 | 31.84 | 2896.48 | 37.15 | 3379.54 |
| | 99451901 | 对讲机 | 台班 | 4.58 | 28.98 | 132.73 | 34.78 | 159.29 | 40.58 | 185.86 |

21.4.2.3 贮水(油)池

工作内容: 模板制作、安装、拆除、清理、刷隔离剂、场外运输。

计量单位: 10m³

| 定额编号 | | | 21-225 | | 21-226 | | 21-227 | | |
|------|------------------------------|----------------|---------|-------|---------|-------|---------|-------|--------|
| 项 目 | 单 位 | 单 价 | 混凝土池底 | | | | 钢筋混凝土池底 | | |
| | | | 平底 | | 锥形底 | | 平底 | | |
| | | | 数量 | 合计 | 数量 | 合计 | 数量 | 合计 | |
| 综合单价 | | 元 | 1093.49 | | 1114.30 | | 1370.55 | | |
| 其中 | 人工费 | 元 | 372.94 | | 382.78 | | 479.04 | | |
| | 材料费 | 元 | 558.39 | | 564.19 | | 682.17 | | |
| | 机械费 | 元 | 17.64 | | 18.76 | | 23.42 | | |
| | 管理费 | 元 | 97.65 | | 100.39 | | 125.62 | | |
| | 利润 | 元 | 46.87 | | 48.18 | | 60.30 | | |
| 二类工 | | 工日 | 82.00 | 4.52 | 370.64 | 4.64 | 380.48 | 5.73 | 469.86 |
| 材 料 | 32090101 周转木材 | m ³ | 1850.00 | 0.298 | 551.30 | 0.301 | 556.85 | 0.358 | 662.30 |
| | 其它材料费 | 元 | | | 2.12 | | 2.37 | | |
| | 5-27 铁件制作 | t | 9192.70 | 0.001 | 9.19 | 0.001 | 9.19 | 0.004 | 36.77 |
| 机 械 | 99210103 木工圆锯机 直径500mm | 台班 | 27.63 | 0.067 | 1.85 | 0.065 | 1.80 | 0.057 | 1.57 |
| | 99210311 木工压刨床 刨削宽度(单面600mm) | 台班 | 38.56 | 0.048 | 1.85 | 0.043 | 1.66 | 0.038 | 1.47 |
| | 99070906 载货汽车 装载质量4t | 台班 | 453.50 | 0.029 | 13.15 | 0.032 | 14.51 | 0.038 | 17.23 |

工作内容：同前。

计量单位：10m²

| 定额编号 | | | 21-228 | | 21-229 | | | |
|------|----------|---------------------|----------------|---------|--------|--------|--------|--------|
| 项 目 | 单 位 | 单 价 | 钢筋混凝土池壁 | | | | | |
| | | | 圆形壁 | | 矩形壁 | | | |
| | | | 数量 | 合计 | 数量 | 合计 | | |
| 综合单价 | | 元 | 984.81 | | 619.40 | | | |
| 其中 | 人工费 | | 元 | 375.30 | | 236.98 | | |
| | 材料费 | | 元 | 405.93 | | 228.94 | | |
| | 机械费 | | 元 | 47.24 | | 48.03 | | |
| | 管理费 | | 元 | 105.64 | | 71.25 | | |
| | 利润 | | 元 | 50.70 | | 34.20 | | |
| 二类工 | | 工日 | 82.00 | 4.56 | 373.92 | 2.89 | 236.98 | |
| 材 料 | 32090101 | 周转木材 | m ³ | 1850.00 | 0.155 | 286.75 | 0.035 | 64.75 |
| | 03510701 | 铁钉 | kg | 4.20 | 1.42 | 5.96 | 0.26 | 1.09 |
| | 32011111 | 组合钢模板 | kg | 5.00 | | | 5.89 | 29.45 |
| | 03570216 | 镀锌铁丝 8# | kg | 4.90 | 0.26 | 1.27 | 0.09 | 0.44 |
| | 03052109 | 对拉螺栓(止水螺栓) | kg | 6.60 | 16.23 | 107.12 | 16.22 | 107.05 |
| | 32020115 | 卡具 | kg | 4.88 | | | 2.60 | 12.69 |
| | 32020132 | 钢管支撑 | kg | 4.19 | | | 2.51 | 10.52 |
| | 5-27 | 其它材料费 铁件制作 | 元 t | | | 1.85 | | 2.95 |
| 机 械 | 99210103 | 木工圆锯机 直径500mm | 台班 | 27.63 | 0.128 | 3.54 | 0.008 | 0.22 |
| | 99210311 | 木工压刨床 刨削宽度(单面600mm) | 台班 | 38.56 | 0.054 | 2.08 | 0.011 | 0.42 |
| | 99070906 | 载货汽车 装载质量4t | 台班 | 453.50 | 0.029 | 13.15 | 0.024 | 10.88 |
| | 99090503 | 汽车式起重机 提升质量5t | 台班 | 531.62 | | | 0.016 | 8.51 |
| | | 切割费用 | 元 | | | 28.00 | | 28.00 |

注：壁高超过3.60m，则每10m²模板增加人工圆形壁0.46工日，矩形壁0.29工日。

工作内容：同前。

计量单位：10m²

| 定额编号 | | | 21-230 | | 21-231 | | 21-232 | | |
|------|------------------------------|----------------|---------|-------|--------|-------|---------|-------|--------|
| 项 目 | 单 位 | 单 价 | 钢筋混凝土池盖 | | | | | | |
| | | | 无梁盖 | | 肋形盖 | | 球形盖 | | |
| | | | 数量 | 合计 | 数量 | 合计 | 数量 | 合计 | |
| 综合单价 | | 元 | 741.46 | | 725.36 | | 1363.97 | | |
| 其中 | 人工费 | 元 | 259.94 | | 302.58 | | 646.65 | | |
| | 材料费 | 元 | 357.38 | | 281.10 | | 430.85 | | |
| | 机械费 | 元 | 20.41 | | 21.70 | | 34.46 | | |
| | 管理费 | 元 | 70.09 | | 81.07 | | 170.28 | | |
| | 利润 | 元 | 33.64 | | 38.91 | | 81.73 | | |
| 二类工 | | 工日 | 82.00 | 3.17 | 259.94 | 3.69 | 302.58 | 7.83 | 642.06 |
| 材 料 | 32090101 周转木材 | m ² | 1850.00 | 0.19 | 351.50 | 0.146 | 270.10 | 0.223 | 412.55 |
| | 03510701 铁钉 | kg | 4.20 | 0.90 | 3.78 | 2.12 | 8.90 | 1.49 | 6.26 |
| | 其它材料费 | 元 | | | 2.10 | | 2.10 | | 2.10 |
| | 5-27 铁件制作 | t | 9192.70 | | | | | 0.002 | 18.39 |
| 机 械 | 99210103 木工圆锯机 直径500mm | 台班 | 27.63 | 0.089 | 2.46 | 0.088 | 2.43 | 0.376 | 10.39 |
| | 99210311 木工压刨床 刨削宽度(单面600mm) | 台班 | 38.56 | 0.054 | 2.08 | 0.053 | 2.04 | 0.054 | 2.08 |
| | 99070906 载货汽车 装载质量4t | 台班 | 453.50 | 0.035 | 15.87 | 0.038 | 17.23 | 0.045 | 20.41 |

注：1. 池盖高度超过3.6m，每10m²模板人工乘以系数1.1。
2. 池盖包括进人孔及透气管。

工作内容：同前。

计量单位：10m³

| 定额编号 | | | 21-233 | | 21-234 | | 21-235 | | |
|------|----------|---------------------|----------------|---------|-------------|--------------|--------------|------|--|
| 项 目 | 单 位 | 单 价 | 无梁盖 池柱 | | 沉淀池水槽 | | 壁基梁 | | |
| | | | 数量 | 合计 | 数量 | 合计 | 数量 | 合计 | |
| 综合单价 | | | 元 | 786.62 | 1047.92 | 1456.35 | | | |
| 其中 | 人工费 | | 元 | 421.48 | 428.86 | 553.50 | | | |
| | 材料费 | | 元 | 165.58 | 421.88 | 655.82 | | | |
| | 机械费 | | 元 | 31.83 | 28.10 | 30.83 | | | |
| | 管理费 | | 元 | 113.33 | 114.24 | 146.08 | | | |
| | 利 润 | | 元 | 54.40 | 54.84 | 70.12 | | | |
| 二类工 | | | 工日 | 82.00 | 5.14 421.48 | 5.23 428.86 | 6.75 553.50 | | |
| 材 料 | 32011111 | 组合钢模板 | kg | 5.00 | 5.87 29.35 | | | | |
| | 32090101 | 周转木材 | m ³ | 1850.00 | 0.049 90.65 | 0.224 414.40 | 0.303 571.65 | | |
| | 32020115 | 卡具 | kg | 4.88 | 3.67 17.91 | | | | |
| | 03510701 | 铁钉 | kg | 4.20 | 0.26 1.09 | 1.28 5.38 | 19.54 82.07 | | |
| | 32020132 | 钢管支撑 | kg | 4.19 | 5.68 23.80 | | | | |
| | | 其它材料费 | 元 | | 2.78 | 2.10 | 2.10 | 2.10 | |
| 机 械 | 99210103 | 木工圆锯机 直径500mm | 台班 | 27.63 | 0.014 0.39 | 0.121 3.34 | 0.205 5.66 | | |
| | 99210311 | 木工压刨床 刨削宽度(单面500mm) | 台班 | 38.56 | 0.01 0.39 | 0.054 2.08 | 0.053 2.04 | | |
| | 99070906 | 载货汽车 装载质量4t | 台班 | 453.50 | 0.038 17.23 | 0.05 22.68 | 0.051 23.13 | | |
| | 99090503 | 汽车式起重机 提升质量5t | 台班 | 531.62 | 0.026 13.82 | | | | |

- 注：1. 无梁盖池柱包括柱帽及柱座。
 2. 壁基梁指池壁与坡底或锥形底上口相衔接的池壁基础梁。
 3. 沉淀池基础按水塔基础相应子目执行。
 4. 水槽相连接的矩形梁按本章矩形梁子目计算。

21.4.2.4 贮仓

工作内容：模板制作、安装、拆除、清理、场外运输。

计量单位：10m²

| 定额编号 | | | | 21-236 | | 21-237 | | 21-238 | | 21-239 | |
|------|----------|---------------------|----------------|----------|--------------|--------------|--------------|--------------|-------------|--------|----|
| 项 目 | | | | 矩形仓 | | | | | | | |
| | | | | 立壁 | | | | 漏斗 | | | |
| | | | | 壁厚(cm以内) | | | | | | | |
| | | | | 20 | | 30 | | 15 | | 25 | |
| | | | | 数量 | 合计 | 数量 | 合计 | 数量 | 合计 | 数量 | 合计 |
| 综合单价 | | | | 元 | 850.70 | 818.75 | 1089.64 | 911.20 | | | |
| 其中 | 人工费 | | | 元 | 434.60 | 410.82 | 529.72 | 446.90 | | | |
| | 材料费 | | | 元 | 232.44 | 232.52 | 329.64 | 271.75 | | | |
| | 机械费 | | | 元 | 16.69 | 17.09 | 25.02 | 19.85 | | | |
| | 管理费 | | | 元 | 112.82 | 106.98 | 138.69 | 116.69 | | | |
| | 利润 | | | 元 | 54.15 | 51.35 | 66.57 | 56.01 | | | |
| 二类工 | | | | 工日 | 82.00 | 5.30 434.60 | 5.01 410.82 | 6.46 529.72 | 5.45 446.90 | | |
| 材料 | 32090101 | 周转木材 | m ² | 1850.00 | 0.118 218.30 | 0.117 216.45 | 0.173 320.05 | 0.141 260.85 | | | |
| | 03510701 | 铁钉 | kg | 4.20 | 1.54 6.47 | 1.83 7.69 | 1.55 6.51 | 1.85 7.77 | | | |
| | 03050201 | 带母螺栓 | kg | 5.46 | 1.02 5.57 | 1.15 6.28 | | | | | |
| | 03570216 | 镀锌铁丝 8# | kg | 4.90 | | | 0.20 0.98 | 0.21 1.03 | | | |
| | | 其它材料费 | 元 | | 2.10 | 2.10 | 2.10 | 2.10 | | | |
| 机械 | 99210103 | 木工圆锯机 直径500mm | 台班 | 27.63 | 0.104 2.87 | 0.10 2.76 | 0.128 3.54 | 0.107 2.96 | | | |
| | 99210311 | 木工压刨床 刨削宽度(单面)600mm | 台班 | 38.56 | 0.054 2.08 | 0.054 2.08 | 0.054 2.08 | 0.054 2.08 | | | |
| | 99070908 | 载货汽车 装载质量6t | 台班 | 510.59 | 0.023 11.74 | 0.024 12.25 | 0.038 19.40 | 0.029 14.81 | | | |

注：圆形立壁按贮水(油)池圆形壁相应子目执行，圆形漏斗按矩形漏斗模板乘以系数1.10执行。

工作内容：同前。

计量单位：10m³

| 定额编号 | | | 21-240 | | 21-241 | | |
|------|-------------------------------|----------------|---------|-------|--------|-------|--------|
| 项 目 | 单 位 | 单 价 | 圆形仓 | | | | |
| | | | 底板 | | 顶板 | | |
| | | | 数量 | 合计 | 数量 | 合计 | |
| 综合单价 | | 元 | 1001.86 | | 969.94 | | |
| 其中 | 人工费 | 元 | 317.34 | | 280.44 | | |
| | 材料费 | 元 | 528.08 | | 554.47 | | |
| | 机械费 | 元 | 28.48 | | 22.82 | | |
| | 管理费 | 元 | 86.46 | | 75.82 | | |
| | 利润 | 元 | 41.50 | | 36.39 | | |
| 二类工 | | 工日 | 82.00 | 3.87 | 317.34 | 3.42 | 280.44 |
| 材 料 | 32090101 周转木材 | m ³ | 1850.00 | 0.28 | 518.00 | 0.253 | 468.05 |
| | 03510701 铁钉 | kg | 4.20 | 1.90 | 7.98 | 1.16 | 4.87 |
| | 03050201 带母螺栓 | kg | 5.46 | | | 1.21 | 6.61 |
| | 01270100 型钢 | t | 4080.00 | | | 0.008 | 32.64 |
| | 01010100 钢筋 综合 | t | 4020.00 | | | 0.01 | 40.20 |
| | 其它材料费 | 元 | | | 2.10 | | 2.10 |
| 机 械 | 99210103 木工圆锯机 直径 500mm | 台班 | 27.63 | 0.03 | 0.83 | 0.03 | 0.83 |
| | 99210311 木工压刨床 刨削宽度(单面 600mm) | 台班 | 38.56 | 0.055 | 2.12 | 0.054 | 2.08 |
| | 99070908 载货汽车 装载质量 6t | 台班 | 510.59 | 0.05 | 25.53 | 0.039 | 19.91 |

工作内容：安装及拆除平台、模板、液压、供电通讯设备，中间改模、激光对中，滑模拆除及清洗、刷油、堆放及场内外运输。

计量单位：m²

| 定 额 编 号 | | | | 21-242 | | 21-243 | | 21-244 | | 21-245 | | | |
|----------|---|---|----------------|-----------------------|---------|---------|--------|--------|--------|--------|--------|--------|--------|
| 项 目 | | | | 圆形仓筒壁高度 30m 以内 (滑升模板) | | | | | | | | | |
| | | | | 内径 (m) 以内 | | | | | | | | | |
| | | | | 8 | | 10 | | 12 | | 16 | | | |
| | | | | 数量 | 合计 | 数量 | 合计 | 数量 | 合计 | 数量 | 合计 | | |
| 综 合 单 价 | | | | 元 | 1275.40 | 1170.31 | 991.14 | 949.79 | | | | | |
| 其 中 | 人 工 费 | | | 元 | 553.50 | 527.26 | 460.84 | 435.42 | | | | | |
| | 材 料 费 | | | 元 | 333.96 | 299.33 | 240.06 | 253.28 | | | | | |
| | 机 械 费 | | | 元 | 133.68 | 108.49 | 87.39 | 72.98 | | | | | |
| | 管 理 费 | | | 元 | 171.80 | 158.94 | 137.06 | 127.10 | | | | | |
| | 利 润 | | | 元 | 82.46 | 76.29 | 65.79 | 61.01 | | | | | |
| 二类工 | | | | 工日 | 82.00 | 6.75 | 553.50 | 6.43 | 527.26 | 5.62 | 460.84 | 5.31 | 435.42 |
| 材 料 | 32011131 | 钢滑模 | kg | 6.00 | 23.00 | 138.00 | 21.00 | 126.00 | 16.00 | 96.00 | 18.00 | 108.00 | |
| | 32020141 | 钢提升杆 | kg | 4.50 | 18.00 | 81.00 | 16.00 | 72.00 | 13.00 | 58.50 | 13.00 | 58.50 | |
| | 32090101 | 周转木材 | m ³ | 1850.00 | 0.015 | 27.75 | 0.014 | 25.90 | 0.012 | 22.20 | 0.014 | 25.90 | |
| | 03510701 | 铁钉 | kg | 4.20 | 0.24 | 1.01 | 0.20 | 0.84 | 0.15 | 0.63 | 0.13 | 0.55 | |
| | 03410205 | 电焊条 J422 | kg | 5.80 | 0.20 | 1.16 | 0.17 | 0.99 | 0.15 | 0.87 | 0.15 | 0.87 | |
| | 02290301 | 麻绳 | kg | 6.70 | 0.20 | 1.34 | 0.20 | 1.34 | 0.18 | 1.21 | 0.16 | 1.07 | |
| | 12030107 | 油漆溶剂油 | kg | 14.00 | 0.04 | 0.56 | 0.04 | 0.56 | 0.04 | 0.56 | 0.03 | 0.42 | |
| | 11030303 | 防锈漆 | kg | 15.00 | 0.19 | 2.85 | 0.16 | 2.40 | 0.11 | 1.65 | 0.10 | 1.50 | |
| | 12333512 | 隔离剂 | kg | 3.60 | 1.25 | 4.50 | 1.11 | 4.00 | 1.00 | 3.60 | 1.00 | 3.60 | |
| | 12370305 | 氧气 | m ³ | 3.30 | 0.15 | 0.50 | 0.13 | 0.43 | 0.12 | 0.40 | 0.11 | 0.36 | |
| | 12370336 | 乙炔气 | m ³ | 16.38 | 0.03 | 0.49 | 0.03 | 0.49 | 0.03 | 0.49 | 0.03 | 0.49 | |
| | 31012503 | 嵌缝料 | kg | 2.20 | 0.63 | 1.39 | 0.56 | 1.23 | 0.50 | 1.10 | 0.50 | 1.10 | |
| | 21690507 | 液压台 YKT-36 | 台 | 7695.00 | 0.001 | 7.70 | 0.001 | 7.70 | 0.001 | 7.70 | 0.001 | 7.70 | |
| | 32130301 | 千斤顶 | 只 | 400.00 | 0.07 | 28.00 | 0.06 | 24.00 | 0.05 | 20.00 | 0.05 | 20.00 | |
| | 14373537 | 主油管 16×4mm | 根 | 76.50 | 0.02 | 1.53 | 0.02 | 1.53 | 0.01 | 0.77 | 0.02 | 1.53 | |
| | 14373539 | 支油管 8×2mm | 根 | 28.50 | 0.07 | 2.00 | 0.06 | 1.71 | 0.05 | 1.43 | 0.05 | 1.43 | |
| | 16413547 | 针型阀 | 个 | 43.90 | 0.07 | 3.07 | 0.06 | 2.63 | 0.05 | 2.20 | 0.05 | 2.20 | |
| | 51350136 | 分油器 | 个 | 80.00 | 0.04 | 3.20 | 0.03 | 2.40 | 0.03 | 2.40 | 0.03 | 2.40 | |
| | 15070901 | 钢制四通 | 个 | 40.85 | 0.02 | 0.82 | 0.01 | 0.41 | 0.01 | 0.41 | 0.01 | 0.41 | |
| | 15070701 | 钢制三通 | 个 | 35.00 | 0.01 | 0.35 | 0.01 | 0.35 | 0.01 | 0.35 | 0.01 | 0.35 | |
| | 12050329 | 液压油 | kg | 12.00 | 1.22 | 14.64 | 1.00 | 12.00 | 0.78 | 9.36 | 0.65 | 7.80 | |
| | 25110306 | YJV 铜芯交联聚乙烯绝缘聚氯乙烯护套电力电缆 0.6/1kV 1×6mm ² | m | 5.29 | 0.56 | 2.96 | 0.50 | 2.65 | 0.39 | 2.06 | 0.33 | 1.75 | |
| | 25110307 | YJV 铜芯交联聚乙烯绝缘聚氯乙烯护套电力电缆 0.6/1kV 1×10mm ² | m | 8.04 | 0.28 | 2.25 | 0.20 | 1.61 | 0.17 | 1.37 | 0.16 | 1.29 | |
| 25110308 | YJV 铜芯交联聚乙烯绝缘聚氯乙烯护套电力电缆 0.6/1kV 1×16mm ² | m | 12.31 | 0.56 | 6.89 | 0.50 | 6.16 | 0.39 | 4.80 | 0.33 | 4.06 | | |
| 机 械 | 99210103 | 木工圆锯机 直径 500mm | 台班 | 27.63 | 0.038 | 1.05 | 0.027 | 0.75 | 0.022 | 0.61 | 0.01 | 0.28 | |
| | 99210311 | 木工压刨床 刨削宽度(单面)600mm | 台班 | 38.56 | 0.019 | 0.73 | 0.014 | 0.54 | 0.011 | 0.42 | 0.02 | 0.77 | |
| | 99250326 | 直流弧焊机 功率 30kW | 台班 | 100.65 | 0.216 | 21.74 | 0.18 | 18.12 | 0.152 | 15.30 | 0.124 | 12.48 | |
| | 99091943 | 卷扬机带塔 牵引力 1t, H=40m | 台班 | 177.33 | 0.46 | 81.57 | 0.367 | 65.08 | 0.274 | 48.59 | 0.223 | 39.54 | |
| | 99070908 | 载货汽车 装载质量 6t | 台班 | 510.59 | 0.056 | 28.59 | 0.047 | 24.00 | 0.044 | 22.47 | 0.039 | 19.91 | |

21.4.2.5 钢筋混凝土支架及地沟

工作内容：模板制作、安装、拆除、刷隔离剂、场外运输。

计量单位：10m²

| 定 额 编 号 | | | | 21-246 | | 21-247 | | 21-248 | | 21-249 | | | |
|-------------|----------|----------------------|----------------|---------|--------|--------|-------------|--------|--------|--------|---------------|-------|--------|
| 项 目 | | | 单 位 | 单 价 | 捣制支架 | | | | 预制支架 | | | | |
| | | | | | 柱、梁 | | 柱、梁 带操作台 | | 框架型 | | I、T、II、Y 型 | | |
| | | | | | 数量 | 合计 | 数量 | 合计 | 数量 | 合计 | 数量 | 合计 | |
| 综合单价 | | | | 元 | 800.36 | | 749.41 | | 252.31 | | 254.56 | | |
| 其中 | 人 工 费 | | | 元 | 417.38 | | 384.58 | | 126.28 | | 126.28 | | |
| | 材 料 费 | | | 元 | 184.35 | | 178.34 | | 62.86 | | 64.72 | | |
| | 机 械 费 | | | 元 | 32.26 | | 32.26 | | 12.01 | | 12.29 | | |
| | 管 理 费 | | | 元 | 112.41 | | 104.21 | | 34.57 | | 34.64 | | |
| | 利 润 | | | 元 | 53.96 | | 50.02 | | 16.59 | | 16.63 | | |
| 二类工 | | | | 工日 | 82.00 | 5.09 | 417.38 | 4.69 | 384.58 | 1.54 | 126.28 | 1.54 | 126.28 |
| 材 料 | 32011111 | 组合钢模板 | kg | 5.00 | 6.11 | 30.55 | 6.08 | 30.40 | 1.81 | 9.05 | 1.81 | 9.05 | |
| | 32020115 | 卡具 | kg | 4.88 | 2.48 | 12.10 | 2.47 | 12.05 | 0.65 | 3.17 | 0.66 | 3.22 | |
| | 32020132 | 钢管支撑 | kg | 4.19 | 4.79 | 20.07 | 4.76 | 19.94 | 0.92 | 3.85 | 0.91 | 3.81 | |
| | 32090101 | 周转木材 | m ³ | 1850.00 | 0.059 | 109.15 | 0.056 | 103.60 | 0.019 | 35.15 | 0.02 | 37.00 | |
| | 03510701 | 铁钉 | kg | 4.20 | 0.59 | 2.48 | 0.58 | 2.35 | 0.39 | 1.64 | 0.39 | 1.64 | |
| | | 其它材料费 | 元 | | | 10.00 | | 10.00 | | 10.00 | | 10.00 | |
| 机 械 | 99070906 | 载货汽车 装载质量 4t | 台班 | 453.50 | 0.038 | 17.23 | 0.038 | 17.23 | 0.013 | 5.90 | 0.013 | 5.90 | |
| | 99090503 | 汽车式起重机 提升质量 5t | 台班 | 531.62 | 0.026 | 13.82 | 0.026 | 13.82 | 0.008 | 4.25 | 0.009 | 4.78 | |
| | 99210103 | 木工圆锯机 直径 500mm | 台班 | 27.63 | 0.016 | 0.44 | 0.016 | 0.44 | 0.045 | 1.24 | 0.036 | 0.99 | |
| | 99210311 | 木工压刨床 刨削宽度(单面 600mm) | 台班 | 38.56 | 0.02 | 0.77 | 0.02 | 0.77 | 0.016 | 0.62 | 0.016 | 0.62 | |

注：现浇支架不分形状均执行本子目，支架操作台上的栏杆、扶梯应另按有关分部相应子目计算。

工作内容：同前。

计量单位：10m³

| 定额编号 | | | | 21-250 | | 21-251 | | 21-252 | | | |
|------|----------|---------------------|----------------|---------|--------|-------------|--------|--------|--------|-------|--------|
| 项 目 | | | | 单 位 | 单 价 | 混凝土、钢筋混凝土地沟 | | | | | |
| | | | | | | 底 | | 壁 | | 顶 | |
| | | | | | | 数量 | 合计 | 数量 | 合计 | 数量 | 合计 |
| 综合单价 | | | | 元 | 495.25 | | 479.22 | | 558.09 | | |
| 其中 | 人工费 | | | 元 | 255.84 | | 214.84 | | 254.20 | | |
| | 材料费 | | | 元 | 109.45 | | 157.45 | | 166.46 | | |
| | 机械费 | | | 元 | 25.77 | | 20.03 | | 31.66 | | |
| | 管理费 | | | 元 | 70.40 | | 58.72 | | 71.47 | | |
| | 利 润 | | | 元 | 33.79 | | 28.18 | | 34.30 | | |
| 二类工 | | | | 工日 | 82.00 | 3.12 | 255.84 | 2.62 | 214.84 | 3.10 | 254.20 |
| 材 料 | 32011111 | 组合钢模板 | kg | 5.00 | 5.41 | 27.05 | 5.14 | 25.70 | 5.14 | 25.70 | |
| | 32020115 | 卡具 | kg | 4.88 | 1.11 | 5.42 | 2.27 | 11.08 | 3.22 | 15.71 | |
| | 32020132 | 钢管支撑 | kg | 4.19 | 2.37 | 9.93 | 2.18 | 9.13 | 4.98 | 20.87 | |
| | 32090101 | 周转木材 | m ³ | 1850.00 | 0.03 | 55.50 | 0.054 | 99.90 | 0.05 | 92.50 | |
| | 03510701 | 铁钉 | kg | 4.20 | 0.37 | 1.55 | 0.39 | 1.64 | 0.40 | 1.68 | |
| | | 其它材料费 | 元 | | | 10.00 | | 10.00 | | 10.00 | |
| 机 械 | 99070906 | 载货汽车 装载质量 4t | 台班 | 453.50 | 0.03 | 13.61 | 0.024 | 10.88 | 0.038 | 17.23 | |
| | 99090503 | 汽车式起重机 提升质量 5t | 台班 | 531.62 | 0.022 | 11.70 | 0.016 | 8.51 | 0.026 | 13.82 | |
| | 99210103 | 木工圆锯机 直径 500mm | 台班 | 27.63 | 0.007 | 0.19 | 0.008 | 0.22 | 0.008 | 0.22 | |
| | 99210311 | 木工刨床 刨削宽度(单面 600mm) | 台班 | 38.56 | 0.007 | 0.27 | 0.011 | 0.42 | 0.01 | 0.39 | |

注：钢筋混凝土烟道按地沟子目执行，当顶板为拱形时，组合钢模板扣除，周转木材增加0.06m³，人工增加0.58工日。

21.4.2.6 栈桥

工作内容：模板制作、安装、拆除、清理、刷隔离剂、场外运输。

计量单位：10m²

| 定额编号 | | | 21-253 | | 21-254 | | 21-255 | | 21-256 | | | |
|------|----------|----------------|----------------|---------|-------------|--------|--------|---------|-------------|---------|-------|--------|
| 项 目 | | | 单 位 | 单 价 | 板顶高度在 12m 内 | | | | 板顶高度在 20m 内 | | | |
| | | | | | 柱、连系梁 | | 有梁板 | | 柱、连系梁 | | 有梁板 | |
| | | | | | 数量 | 合计 | 数量 | 合计 | 数量 | 合计 | 数量 | 合计 |
| 综合单价 | | | 元 | 1053.10 | | 906.83 | | 1282.55 | | 1184.10 | | |
| 其中 | 人工费 | | 元 | 587.12 | | 488.72 | | 782.28 | | 651.08 | | |
| | 材料费 | | 元 | 185.17 | | 175.27 | | 141.33 | | 221.40 | | |
| | 机械费 | | 元 | 46.41 | | 45.26 | | 50.73 | | 51.62 | | |
| | 管理费 | | 元 | 158.38 | | 133.50 | | 208.25 | | 175.68 | | |
| | 利润 | | 元 | 76.02 | | 64.08 | | 99.96 | | 84.32 | | |
| 二类工 | | | 工日 | 82.00 | 7.16 | 587.12 | 5.96 | 488.72 | 9.54 | 782.28 | 7.94 | 651.08 |
| 材 料 | 32011111 | 组合钢模板 | kg | 5.00 | 6.34 | 31.70 | 6.07 | 30.35 | 6.34 | 31.70 | 8.10 | 40.50 |
| | 32020115 | 卡具 | kg | 4.88 | 5.00 | 24.40 | 5.42 | 26.45 | 6.66 | 32.50 | 7.23 | 35.28 |
| | 32020132 | 钢管支撑 | kg | 4.19 | 9.80 | 41.06 | 10.39 | 43.53 | 12.27 | 51.41 | 13.86 | 58.07 |
| | 32090101 | 周转木材 | m ³ | 1850.00 | 0.039 | 72.15 | 0.032 | 59.20 | 0.005 | 9.25 | 0.038 | 70.30 |
| | 03510701 | 铁钉 | kg | 4.20 | 0.39 | 1.64 | 0.25 | 1.05 | 0.39 | 1.64 | 0.25 | 1.05 |
| | 03570237 | 镀锌铁丝 22# | kg | 5.50 | 0.03 | 0.17 | 0.03 | 0.17 | 0.03 | 0.17 | 0.03 | 0.17 |
| | | 回库修理、保养费 | 元 | | | 4.46 | | 4.52 | | 5.07 | | 6.03 |
| | 其它材料费 | 元 | | | 9.59 | | 10.00 | | 9.59 | | 10.00 | |
| 机 械 | 99070906 | 载货汽车 装载质量 4t | 台班 | 453.50 | 0.057 | 25.85 | 0.056 | 25.40 | 0.062 | 28.12 | 0.063 | 28.57 |
| | 99090503 | 汽车式起重机 提升质量 5t | 台班 | 531.62 | 0.038 | 20.20 | 0.037 | 19.67 | 0.042 | 22.33 | 0.043 | 22.86 |
| | 99210103 | 木工圆锯机 直径 500mm | 台班 | 27.63 | 0.013 | 0.36 | 0.007 | 0.19 | 0.01 | 0.28 | 0.007 | 0.19 |

工作内容：同前。

计量单位：10m²

| 定 额 编 号 | | | 21-257 | | 21-258 | | | |
|---------|----------|--------------|--------|--------|-----------------|-------|-------|-------|
| 项 目 | | | 单 位 | 单 价 | 高度超过 20m 每增加 2m | | | |
| | | | | | 柱、连系梁 | | 有梁板 | |
| | | | | | 数 量 | 合 计 | 数 量 | 合 计 |
| 综 合 单 价 | | | 元 | 76.75 | 87.75 | | | |
| 其 中 | 人 工 费 | | 元 | 51.66 | 59.04 | | | |
| | 材 料 费 | | 元 | 5.36 | 6.25 | | | |
| | 机 械 费 | | 元 | 0.45 | 0.45 | | | |
| | 管 理 费 | | 元 | 13.03 | 14.87 | | | |
| | 利 润 | | 元 | 6.25 | 7.14 | | | |
| 二 类 工 | | | 工 日 | 82.00 | 0.63 | 51.66 | 0.72 | 59.04 |
| 材 料 | 32020115 | 卡具 | kg | 4.88 | 0.51 | 2.49 | 0.59 | 2.88 |
| | 32020132 | 钢管支撑 | kg | 4.19 | 0.63 | 2.64 | 0.74 | 3.10 |
| | | 回库修理、保养费 | 元 | | | 0.23 | | 0.27 |
| 机 械 | 99070906 | 载货汽车 装载质量 4t | 台班 | 453.50 | 0.001 | 0.45 | 0.001 | 0.45 |

注：不足 2m 按增加 2m 套子目，但模板面积按实计算。

第二十二章 施工排水、降水

说 明

1. 人工土方施工排水是在人工开挖湿土、淤泥、流砂等施工过程中发生的机械排放地下水费用。
2. 基坑排水是指地下常水位以下且基坑底面积超过 150m^2 （两个条件同时具备）的土方开挖以后，在基础或地下室施工期间所发生的排水包干费用（不包括 ± 0.00 以上有设计要求待框架、墙体完成以后再回填基坑土方期间的排水）。
3. 井点降水项目适用于降水深度在 6m 以内。井点降水使用时间按施工组织设计确定。井点降水材料使用摊销量中已包括井点拆除时材料损耗量。井点间距根据地质和降水要求由施工组织设计确定，一般轻型井点管间距为 1.2m 。
4. 强夯法加固地基坑内排水是指击点坑内的积水排抽台班费用。
5. 机械土方工作面中的排水费已包含在土方中，但不包括地下水位以下的施工排水费用，如发生，依据施工组织设计规定，排水人工、机械费用另行计算。

工程量计算规则

1. 人工土方施工排水不分土壤类别、挖土深度，按挖湿土工程量以立方米计算。
2. 人工挖淤泥、流砂施工排水按挖淤泥、流砂工程量以立方米计算。
3. 基坑、地下室排水按土方基坑的底面积以平方米计算。
4. 强夯法加固地基坑内排水，按强夯法加固地基工程量以平方米计算。
5. 井点降水 50 根为一套，累计根数不足一套者按一套计算，井点使用定额单位为套天，一天按 24 小时计算。
井管的安装、拆除以“根”计算。
6. 深井管井降水安装、拆除按座计算，使用按座天计算，一天按 24 小时计算。

22.1 施工排水

工作内容：土方坑、槽内机械排水。

计量单位：表中所示

| 定额编号 | | | | 22-1 | | 22-2 | | |
|------|----------|---------------------|-----|-------|----------------|------|------------------|--------|
| 项 目 | | | 单 位 | 单 价 | 人工挖湿土、淤泥、流砂 | | 基坑、地下室排水 | |
| | | | | | 施工排水 | | | |
| | | | | | m ³ | | 10m ² | |
| | | | | | 数量 | 合计 | 数量 | 合计 |
| 综合单价 | | | | 元 | 12.97 | | 298.07 | |
| 其中 | 人工费 | | | 元 | 7.38 | | 77.90 | |
| | 材料费 | | | 元 | — | | — | |
| | 机械费 | | | 元 | 2.08 | | 139.67 | |
| | 管理费 | | | 元 | 2.37 | | 54.39 | |
| | 利 润 | | | 元 | 1.14 | | 26.11 | |
| 二类工 | | | 工日 | 82.00 | 0.09 | 7.38 | 0.95 | 77.90 |
| 机械 | 99431305 | 潜水泵 出口直径100mm | 台班 | 29.66 | 0.07 | 2.08 | | |
| | 99430106 | 电动单级离心清水泵 出口直径100mm | 台班 | 66.51 | | | 2.10 | 139.67 |

工作内容：夯坑内机械排水。

计量单位：100m²

| 定额编号 | | | | 22-3 | | 22-4 | | 22-5 | | 22-6 | | |
|------|----------|---------------|-----|-------|-------------|-------|--------|-------|----------|-------|--------|--------|
| 项 目 | | | 单 位 | 单 价 | 强夯法加固地基坑内排水 | | | | | | | |
| | | | | | 100t·m以内 | | | | 200t·m以内 | | | |
| | | | | | 5击/点以内 | | 8击/点以内 | | 5击/点以内 | | 8击/点以内 | |
| | | | | | 数量 | 合计 | 数量 | 合计 | 数量 | 合计 | 数量 | 合计 |
| 综合单价 | | | | 元 | 94.23 | | 120.34 | | 136.08 | | 181.06 | |
| 其中 | 人工费 | | | 元 | 53.30 | | 68.06 | | 77.08 | | 102.50 | |
| | 材料费 | | | 元 | — | | — | | — | | — | |
| | 机械费 | | | 元 | 15.48 | | 19.78 | | 22.25 | | 29.66 | |
| | 管理费 | | | 元 | 17.20 | | 21.96 | | 24.83 | | 33.04 | |
| | 利 润 | | | 元 | 8.25 | | 10.54 | | 11.92 | | 15.86 | |
| 二类工 | | | 工日 | 82.00 | 0.65 | 53.30 | 0.83 | 68.06 | 0.94 | 77.08 | 1.25 | 102.50 |
| 机械 | 99431305 | 潜水泵 出口直径100mm | 台班 | 29.66 | 0.522 | 15.48 | 0.667 | 19.78 | 0.75 | 22.25 | 1.00 | 29.66 |

工作内容：同前。

计量单位：100m³

| 定额编号 | | | | 22-7 | | 22-8 | | 22-9 | | 22-10 | | | |
|------|----------|---------------|----|------------------------|--------|--------|--------|------------------------|--------|--------|--------|-------|--------|
| 项 目 | | | | 强夯法加固地基坑内排水 | | | | | | | | | |
| | | | | 300t·m ² 以内 | | | | 400t·m ² 以内 | | | | | |
| | | | | 5击/点以内 | | 8击/点以内 | | 5击/点以内 | | 8击/点以内 | | | |
| | | | | 数量 | 合计 | 数量 | 合计 | 数量 | 合计 | 数量 | 合计 | | |
| 综合单价 | | | | 元 | 181.06 | 241.78 | 272.15 | 362.12 | | | | | |
| 其中 | 人工费 | | | 元 | 102.50 | 136.94 | 154.16 | 205.00 | | | | | |
| | 材料费 | | | 元 | — | — | — | — | | | | | |
| | 机械费 | | | 元 | 29.66 | 39.54 | 44.49 | 59.32 | | | | | |
| | 管理费 | | | 元 | 33.04 | 44.12 | 49.66 | 66.08 | | | | | |
| | 利润 | | | 元 | 15.86 | 21.18 | 23.84 | 31.72 | | | | | |
| 二类工 | | | | 工日 | 82.00 | 1.25 | 102.50 | 1.67 | 136.94 | 1.88 | 154.16 | 2.50 | 205.00 |
| 机械 | 99431305 | 潜水泵 出口直径100mm | 台班 | 29.66 | 1.00 | 29.66 | 1.333 | 39.54 | 1.50 | 44.49 | 2.00 | 59.32 | |

22.2 施工降水

- 工作内容：1. 安装：井管装配，地面试管、铺总管，装、拆水泵，钻机安、拆，钻孔沉管，灌砂封口，连接、试抽。
 2. 拆除：拔管、拆管、灌砂、清洗整理、堆放。
 3. 使用：抽水、井管堵漏。

计量单位：表中所示

| 定额编号 | | | | 22-11 | | 22-12 | | 22-13 | | | |
|--------|----------|---------------------|----------------|--------|--------|--------|--------|-------|--------|--------|--------|
| 项 目 | | | | 轻型井点降水 | | | | | | | |
| | | | | 安装 | | 拆除 | | 使用 | | | |
| | | | | 10根 | | | | 套天 | | | |
| | | | | 数量 | 合计 | 数量 | 合计 | 数量 | 合计 | | |
| 综合单价 | | | | 元 | 783.61 | 306.53 | 372.81 | | | | |
| 其中 | 人工费 | | | 元 | 271.42 | 188.60 | 147.60 | | | | |
| | 材料费 | | | 元 | 187.30 | — | 16.23 | | | | |
| | 机械费 | | | 元 | 163.84 | 35.14 | 112.68 | | | | |
| | 管理费 | | | 元 | 108.82 | 55.94 | 65.07 | | | | |
| | 利润 | | | 元 | 52.23 | 26.85 | 31.23 | | | | |
| 二类工 | | | | 工日 | 82.00 | 3.31 | 271.42 | 2.30 | 188.60 | 1.80 | 147.60 |
| 材 料 | 14570310 | 轻型井点总管 φ100 | m | 47.74 | 0.011 | 0.53 | | | 0.04 | 1.91 | |
| | 14570309 | 轻型井点井管 φ40 | m | 15.40 | 0.22 | 3.39 | | | 0.83 | 12.78 | |
| | 04030107 | 中砂 | t | 69.37 | 1.03 | 71.45 | | | | | |
| | 14370706 | 橡胶水管 φ50 | m | 15.00 | 1.70 | 25.50 | | | | | |
| | 31150101 | 水 | m ³ | 4.70 | 18.18 | 85.45 | | | | | |
| | | 其它材料费 | 元 | | | 0.98 | | | | 1.54 | |
| 机 械 | 99091903 | 电动卷扬机(单筒快速) 牵引力5kN | 台班 | 124.24 | | | 0.24 | 29.82 | | | |
| | 99430106 | 电动单级离心清水泵 出口直径100mm | 台班 | 66.51 | 0.40 | 26.60 | 0.08 | 5.32 | | | |
| | 99432509 | 射流井点泵 最大抽吸深度9.5m | 台班 | 62.60 | | | | | 1.80 | 112.68 | |
| | 99351133 | 轻便钻机 XJ-100 | 台班 | 240.77 | 0.57 | 137.24 | | | | | |

- 注：1. 实际砂用量不同时调整。
 2. 实际采用的施工方案不同时调整。
 3. 遇有天然水源可用的，不计水费。

工作内容：同前。

计量单位：表中所示

| 定额编号 | | | 22-14 | 22-15 | 22-16 | | | | |
|------|-------------------------------|----------------|--------|-------|--------|------|--------|-------|--------|
| 项 目 | 单 位 | 单 价 | 简易井点降水 | | | | | | |
| | | | 安 装 | | 拆 除 | | 使 用 | | |
| | | | 10 根 | | | | 套 天 | | |
| | | | 数量 | 合计 | 数量 | 合计 | 数量 | 合计 | |
| 综合单价 | | 元 | 622.64 | | 306.53 | | 370.42 | | |
| 其 中 | 人 工 费 | 元 | 241.08 | | 188.60 | | 147.60 | | |
| | 材 料 费 | 元 | 98.27 | | — | | 13.84 | | |
| | 机 械 费 | 元 | 141.67 | | 35.14 | | 112.68 | | |
| | 管 理 费 | 元 | 95.69 | | 55.94 | | 65.07 | | |
| | 利 润 | 元 | 45.93 | | 26.85 | | 31.23 | | |
| 二类工 | | 工日 | 82.00 | 2.94 | 241.08 | 2.30 | 188.60 | 1.80 | 147.60 |
| 材 料 | 14570310 轻型井点总管 φ100 | m | 47.74 | 0.011 | 0.53 | | | 0.035 | 1.67 |
| | 14570309 轻型井点井管 φ40 | m | 15.40 | 0.22 | 3.39 | | | 0.70 | 10.78 |
| | 14370706 橡胶水管 φ50 | m | 15.00 | 1.70 | 25.50 | | | | |
| | 31150101 水 | m ³ | 4.70 | 14.54 | 68.34 | | | | |
| | 其它材料费 | 元 | | | 0.51 | | | | 1.39 |
| 机 械 | 99091903 电动卷扬机(单筒快速) 牵引力 5kN | 台班 | 124.24 | | | 0.24 | 29.82 | | |
| | 99430106 电动单级离心清水泵 出口直径 100mm | 台班 | 66.51 | 0.32 | 21.28 | 0.08 | 5.32 | | |
| | 99432509 射流井点泵 最大抽吸深度 9.5m | 台班 | 62.60 | | | | | 1.80 | 112.68 |
| | 99351133 轻便钻机 XJ-100 | 台班 | 240.77 | 0.50 | 120.39 | | | | |

注：1. 实际采用的施工方案不同时可以调整。
2. 遇有天然水源可用时，不计水费。

- 工作内容：1. 安装：钻孔、安装井管、地面管线连接、装水泵、滤砂、孔口封止等。
 2. 拆除：拆除设备、填埋、清洗、整理等。
 3. 使用：抽水、升管堵漏等。

计量单位：表中所示

| 定额编号 | | | | 22-17 | | 22-18 | | 22-19 | | | |
|------|----------|----------------|--|----------------|---------|----------|---------|--------|-------|----------|-------|
| 项 目 | | | | 单 位 | 单 价 | 深井管井降水安装 | | | | | |
| | | | | | | 深 20m | | 每增减 1m | | 深井管井降水使用 | |
| | | | | 座 | | | | 座天 | | | |
| | | | | 数量 | 合计 | 数量 | 合计 | 数量 | 合计 | | |
| 综合单价 | | | | 元 | 3994.68 | | 223.26 | 140.48 | | | |
| 其中 | 人工费 | | | 元 | 1093.88 | | 63.14 | 45.10 | | | |
| | 材料费 | | | 元 | 1953.83 | | 98.50 | 5.55 | | | |
| | 机械费 | | | 元 | 395.79 | | 27.92 | 53.39 | | | |
| | 管理费 | | | 元 | 372.42 | | 22.77 | 24.62 | | | |
| | 利润 | | | 元 | 178.76 | | 10.93 | 11.82 | | | |
| 二类工 | | | | 工日 | 82.00 | 13.34 | 1093.88 | 0.77 | 63.14 | 0.55 | 45.10 |
| 材料 | 14571106 | 钢筋混凝土滤水井管 φ400 | | m | 60.00 | 20.40 | 1224.00 | 1.10 | 66.00 | | |
| | 04030107 | 中砂 | | t | 69.37 | 5.331 | 369.81 | 0.266 | 18.45 | | |
| | 31150101 | 水 | | m ³ | 4.70 | 60.00 | 282.00 | 2.40 | 11.28 | | |
| | 19510302 | 滤网 | | m | 5.00 | 13.26 | 66.30 | 0.553 | 2.77 | | |
| | | 其它材料费 | | 元 | | | 11.72 | | | | 5.55 |
| 机械 | 99030711 | 转盘钻孔机 孔径 500mm | | 台班 | 437.30 | 0.553 | 241.83 | 0.039 | 17.05 | | |
| | 99430306 | 污水泵 出口直径 100mm | | 台班 | 124.49 | 1.105 | 137.56 | 0.078 | 9.71 | | |
| | 99431305 | 潜水泵 出口直径 100mm | | 台班 | 29.66 | 0.553 | 16.40 | 0.039 | 1.16 | 1.80 | 53.39 |

工作内容：同前。

计量单位：座

| 定额编号 | | | | 22-20 | | 22-21 | | | |
|------|----------|------------------|--|-------|--------|----------|--------|--------|-------|
| 项 目 | | | | 单 位 | 单 价 | 深井管井降水拆除 | | | |
| | | | | | | 深 20m | | 每增减 1m | |
| | | | | 数量 | 合计 | 数量 | 合计 | | |
| 综合单价 | | | | 元 | 183.95 | | 17.46 | | |
| 其中 | 人工费 | | | 元 | 106.60 | | 10.66 | | |
| | 材料费 | | | 元 | — | | — | | |
| | 机械费 | | | 元 | 27.67 | | 2.08 | | |
| | 管理费 | | | 元 | 33.57 | | 3.19 | | |
| | 利润 | | | 元 | 16.11 | | 1.53 | | |
| 二类工 | | | | 工日 | 82.00 | 1.30 | 106.60 | 0.13 | 10.66 |
| 机械 | 99090132 | 履带式电动起重机 提升质量 5t | | 台班 | 208.05 | 0.133 | 27.67 | 0.01 | 2.08 |

第二十三章 建筑工程垂直运输

说 明

一、建筑物垂直运输

1. “檐高”是指设计室外地坪至檐口的高度，突出主体建筑物顶的女儿墙、电梯间、楼梯间、水箱等不计入檐口高度以内；“层数”指地面以上建筑物的层数，地下室、地面以上部分净高小于 2.1m 的半地下室不计入层数。

2. 本定额工作内容包括在江苏省调整后的国家工期定额内完成单位工程全部工程项目所需的垂直运输机械台班，不包括机械的场外运输、一次安装、拆卸、路基铺垫和轨道铺拆等费用。施工塔吊与电梯基础、施工塔吊和电梯与建筑物连接的费用单独计算。

3. 本定额项目划分是以建筑物“檐高”、“层数”两个指标界定的，只要其中一个指标达到定额规定，即可套用该定额子目。

4. 一个工程出现两个或两个以上檐口高度（层数），使用同一台垂直运输机械时，定额不作调整；使用不同垂直运输机械时，应依照国家工期定额分别计算。

5. 当建筑物垂直运输机械数量与定额不同时，可按比例调整定额含量。本定额按卷扬机施工配 2 台卷扬机，塔式起重机施工配 1 台塔吊 1 台卷扬机（施工电梯）考虑。如仅采用塔式起重机施工，不采用卷扬机时，塔式起重机台班含量按卷扬机含量取定，卷扬机扣除。

6. 垂直运输高度小于 3.6m 的单层建筑物、单独地下室和围墙，不计算垂直运输机械台班。

7. 预制混凝土平板、空心板、小型构件的吊装机械费用已包括在本定额中。

8. 本定额中现浇框架系指柱、梁、板全部为现浇的钢筋混凝土框架结构。如部分现浇，部分预制，按现浇框架乘以系数 0.96。

9. 柱、梁、墙、板构件全部现浇的钢筋混凝土框筒结构、框剪结构按现浇框架执行，筒体结构按剪力墙（滑模施工）执行。

10. 预制屋架的单层厂房，不论柱为预制或现浇，均按预制排架定额计算。

11. 单独地下室工程项目定额工期按不含打桩工期自基础挖土开始计算。多幢房屋下有整体连通地下室时，上部房屋分别套用对应单项工程工期定额，整体连通地下室按单独地下室工程执行。

12. 在计算定额工期时，未承包施工的打桩、挖土等的工期不扣除。

13. 混凝土构件，使用泵送混凝土浇注者，卷扬机施工定额台班乘以系数 0.96；塔式起重机施工定额中的塔式起重机台班含量乘以系数 0.92。

14. 建筑物高度超过定额取定时，另行计算。

15. 采用履带式、轮胎式、汽车式起重机（除塔式起重机外）吊（安）装预制大型构件的工程，除按本章规定计算垂直运输费外，另按第八章有关规定计算构件吊（安）装费。

二、烟囱、水塔、筒仓垂直运输

烟囱、水塔、筒仓的“高度”指设计室外地坪至构筑物的顶面高度。突出构筑物主体顶的机房等高度不计入构筑物高度内。

工程量计算规则

一、建筑物垂直运输机械台班用量，区分不同结构类型、檐口高度（层数）按国家工期定额套用单项工程工期以日历天计算。

二、单独装饰工程垂直运输机械台班，区分不同施工机械、垂直运输高度、层数、按定额工日分别计算。

三、烟囱、水塔、筒仓垂直运输机械台班，以“座”计算。超过定额规定高度时，按每增高 1m 定额项目计算。高度不足 1m，按 1m 计算。

四、施工塔吊、电梯基础，塔吊及电梯与建筑物连接件，按施工塔吊及电梯的不同型号以“台”计算。

23.1 建筑物垂直运输

23.1.1 卷扬机施工

工作内容：在国家定额工期内完成单位工程全部工程项目所需要的卷扬机台班费用。

计量单位：天

| 定额编号 | | | | 23-1 | | 23-2 | | | |
|------|----------|---------------------|----|--------|--------|------------|--------|-----------|----|
| 项 目 | | | | 单 位 | 单 价 | 砖混结构 | | | |
| | | | | | | 檐口高度(层数)以内 | | | |
| | | | | | | 20m(6) | | 30m(7~10) | |
| | | | | | | 数量 | 合计 | 数量 | 合计 |
| 综合单价 | | | | 元 | 394.06 | | 401.83 | | |
| 其中 | 人工费 | | | 元 | — | | — | | |
| | 材料费 | | | 元 | — | | — | | |
| | 机械费 | | | 元 | 287.63 | | 293.30 | | |
| | 管理费 | | | 元 | 71.91 | | 73.33 | | |
| | 利润 | | | 元 | 34.52 | | 35.20 | | |
| 机械 | 99091943 | 卷扬机带塔 牵引力 1t, H=40m | 台班 | 177.33 | 1.622 | 287.63 | 1.654 | 293.30 | |

工作内容：同前。

计量单位：天

| 定额编号 | | | | 23-3 | | 23-4 | | 23-5 | | | |
|------|----------|---------------------|----|--------|--------|------------|--------|-----------|--------|--------|----|
| 项 目 | | | | 单 位 | 单 价 | 现浇框架 | | | | 预制排架 | |
| | | | | | | 檐口高度(层数)以内 | | | | | |
| | | | | | | 20m(6) | | 40m(7~13) | | 20m | |
| | | | | | | 数量 | 合计 | 数量 | 合计 | 数量 | 合计 |
| 综合单价 | | | | 元 | 421.74 | | 434.39 | | 347.16 | | |
| 其中 | 人工费 | | | 元 | — | | — | | — | | |
| | 材料费 | | | 元 | — | | — | | — | | |
| | 机械费 | | | 元 | 307.84 | | 317.07 | | 253.40 | | |
| | 管理费 | | | 元 | 76.96 | | 79.27 | | 63.35 | | |
| | 利润 | | | 元 | 36.94 | | 38.05 | | 30.41 | | |
| 机械 | 99091943 | 卷扬机带塔 牵引力 1t, H=40m | 台班 | 177.33 | 1.738 | 307.84 | 1.788 | 317.07 | 1.429 | 253.40 | |

23.1.2 塔式起重机施工

工作内容：在国家定额工期内完成单位工程全部工程项目所需要的塔式起重机、卷扬机、施工电梯台班费用。

计量单位：天

| 定 额 编 号 | | | | | 23-6 | | 23-7 | | 23-8 | | 23-9 | | |
|-------------|----------|-----------------------|----|--------|--------|--------|-----------|--------|------------|--------|-----------|--------|--|
| 项 目 | | | | | | | 砖混结构 | | 现浇框架 | | | | |
| | | | | | | | | | 檐口高度(层数)以内 | | | | |
| | | | | | 20m(6) | | 30m(7~10) | | 20m(6) | | 40m(7~13) | | |
| | | | | | 数量 | 合计 | 数量 | 合计 | 数量 | 合计 | 数量 | 合计 | |
| 综合单价 | | | | | 元 | 538.26 | | 577.77 | | 578.56 | | 716.61 | |
| 其中 | 人 工 费 | | | | 元 | — | | — | | — | | — | |
| | 材 料 费 | | | | 元 | — | | — | | — | | — | |
| | 机 械 费 | | | | 元 | 392.89 | | 421.73 | | 422.30 | | 523.07 | |
| | 管 理 费 | | | | 元 | 98.22 | | 105.43 | | 105.58 | | 130.77 | |
| | 利 润 | | | | 元 | 47.15 | | 50.61 | | 50.68 | | 62.77 | |
| 机 械 | 99091943 | 卷扬机带塔 牵引力 1t, H=40m | 台班 | 177.33 | 0.811 | 143.81 | 0.827 | 146.65 | 0.873 | 154.81 | 0.899 | 159.42 | |
| | 99091301 | 自升式塔式起重机 起重力矩 315kN·m | 台班 | 511.46 | 0.487 | 249.08 | | | 0.523 | 267.49 | | | |
| | 99091302 | 自升式塔式起重机 起重力矩 400kN·m | 台班 | 550.15 | | | 0.50 | 275.08 | | | | | |
| | 99091304 | 自升式塔式起重机 起重力矩 630kN·m | 台班 | 578.14 | | | | | | | 0.629 | 363.65 | |

工作内容：同前。

计量单位：天

| 定 额 编 号 | | | | | 23-10 | | 23-11 | | 23-12 | | 23-13 | | |
|-------------|----------|-----------------------------|----|--------|-----------|--------|------------|---------|------------|---------|-------------|---------|--|
| 项 目 | | | | | | | 现浇框架 | | | | | | |
| | | | | | | | 檐口高度(层数)以内 | | | | | | |
| | | | | | 40m(7~13) | | 60m(14~19) | | 80m(20~25) | | 100m(26~31) | | |
| | | | | | 数量 | 合计 | 数量 | 合计 | 数量 | 合计 | 数量 | 合计 | |
| 综合单价 | | | | | 元 | 897.77 | | 1033.86 | | 1107.70 | | 1172.45 | |
| 其中 | 人 工 费 | | | | 元 | — | | — | | — | | — | |
| | 材 料 费 | | | | 元 | — | | — | | — | | — | |
| | 机 械 费 | | | | 元 | 655.30 | | 754.64 | | 808.54 | | 855.80 | |
| | 管 理 费 | | | | 元 | 163.83 | | 188.66 | | 202.14 | | 213.95 | |
| | 利 润 | | | | 元 | 78.64 | | 90.56 | | 97.02 | | 102.70 | |
| 机 械 | 99091304 | 自升式塔式起重机 起重力矩 630kN·m | 台班 | 578.14 | 0.614 | 354.98 | | | | | | | |
| | 99091305 | 自升式塔式起重机 起重力矩 800kN·m | 台班 | 634.90 | | | 0.642 | 407.61 | 0.671 | 426.02 | 0.691 | 438.72 | |
| | 99092313 | 双笼施工电梯 提升质量 2×1t, 提升高度 100m | 台班 | 467.06 | 0.643 | 300.32 | 0.743 | 347.03 | 0.819 | 382.52 | 0.893 | 417.08 | |

工作内容：同前。

计量单位：天

| 定额编号 | | | | | 23-14 | | 23-15 | |
|------|----------|-----------------------------|----|--------|-------------|--------|-------------|--------|
| 项 目 | | | | | 现浇框架 | | | |
| | | | | | 檐口高度(层数)以内 | | | |
| | | | | | 120m(32~37) | | 140m(38~43) | |
| | | | | | 数量 | 合计 | 数量 | 合计 |
| 综合单价 | | | | | 1484.65 | | 1548.88 | |
| 其中 | 人工费 | | | | — | | — | |
| | 材料费 | | | | — | | — | |
| | 机械费 | | | | 1083.69 | | 1130.57 | |
| | 管理费 | | | | 270.92 | | 282.64 | |
| | 利润 | | | | 130.04 | | 135.67 | |
| 机械 | 99091307 | 自升式塔式起重机 起重力矩 1250kN·m | 台班 | 777.96 | 0.712 | 553.91 | 0.733 | 570.24 |
| | 99092316 | 双笼施工电梯 提升质量 2×2t, 提升高度 200m | 台班 | 555.33 | 0.954 | 529.78 | 1.009 | 560.33 |

工作内容：同前。

计量单位：天

| 定额编号 | | | | | 23-16 | | 23-17 | | 23-18 | |
|------|----------|-----------------------------|----|---------|-------------|--------|-------------|--------|-------------|--------|
| 项 目 | | | | | 现浇框架 | | | | | |
| | | | | | 檐口高度(层数)以内 | | | | | |
| | | | | | 150m(44~49) | | 180m(50~55) | | 200m(56~61) | |
| | | | | | 数量 | 合计 | 数量 | 合计 | 数量 | 合计 |
| 综合单价 | | | | | 2009.83 | | 2069.50 | | 2142.24 | |
| 其中 | 人工费 | | | | — | | — | | — | |
| | 材料费 | | | | — | | — | | — | |
| | 机械费 | | | | 1467.03 | | 1510.58 | | 1563.68 | |
| | 管理费 | | | | 366.76 | | 377.65 | | 390.92 | |
| | 利润 | | | | 176.04 | | 181.27 | | 187.64 | |
| 机械 | 99091310 | 自升式塔式起重机 起重力矩 2500kN·m | 台班 | 1126.15 | 0.779 | 877.27 | 0.794 | 894.16 | 0.816 | 918.94 |
| | 99092316 | 双笼施工电梯 提升质量 2×2t, 提升高度 200m | 台班 | 555.33 | 1.062 | 589.76 | 1.11 | 616.42 | 1.161 | 644.74 |

工作内容: 同前。

计量单位: 天

| 定额编号 | | | | 23-19 | | 23-20 | | 23-21 | | | |
|------|----------|-----------------------------|----|--------|--------|------------|--------|------------|--------|------------|--|
| 项 目 | | | | 单 位 | 单 价 | 剪力墙(滑模施工) | | | | | |
| | | | | | | 檐口高度(层数)以内 | | | | | |
| | | | | | | 40m(7~13) | | 60m(14~19) | | 80m(20~25) | |
| | | | | | | | | | | | |
| 综合单价 | | | | 元 | 691.89 | 1006.74 | | 1081.51 | | | |
| 其中 | 人工费 | | | 元 | — | | | | | | |
| | 材料费 | | | 元 | — | | | | | | |
| | 机械费 | | | 元 | 505.03 | | 734.85 | | 789.42 | | |
| | 管理费 | | | 元 | 126.26 | | 183.71 | | 197.36 | | |
| | 利 润 | | | 元 | 60.60 | | 88.18 | | 94.73 | | |
| 机 械 | 99091943 | 卷扬机带塔 牵引力 1t, H=40m | 台班 | 177.33 | 0.781 | 138.49 | | | | | |
| | 99091304 | 自升式塔式起重机 起重力矩 630kN·m | 台班 | 578.14 | 0.634 | 366.54 | | | | | |
| | 99091305 | 自升式塔式起重机 起重力矩 800kN·m | 台班 | 634.90 | | | 0.641 | 406.97 | 0.674 | 427.92 | |
| | 99092313 | 双笼施工电梯 提升质量 2×1t, 提升高度 100m | 台班 | 467.06 | | | 0.702 | 327.88 | 0.774 | 361.50 | |

工作内容: 同前。

计量单位: 天

| 定额编号 | | | | 23-22 | | 23-23 | | 23-24 | | | |
|------|----------|-----------------------------|----|--------|---------|-------------|---------|-------------|---------|-------------|--|
| 项 目 | | | | 单 位 | 单 价 | 剪力墙(滑模施工) | | | | | |
| | | | | | | 檐口高度(层数)以内 | | | | | |
| | | | | | | 100m(26~31) | | 120m(32~37) | | 140m(38~43) | |
| | | | | | | | | | | | |
| 综合单价 | | | | 元 | 1137.63 | 1433.68 | | 1492.73 | | | |
| 其中 | 人工费 | | | 元 | — | | | | | | |
| | 材料费 | | | 元 | — | | | | | | |
| | 机械费 | | | 元 | 830.38 | | 1046.48 | | 1089.58 | | |
| | 管理费 | | | 元 | 207.60 | | 261.62 | | 272.40 | | |
| | 利 润 | | | 元 | 99.65 | | 125.58 | | 130.75 | | |
| 机 械 | 99091305 | 自升式塔式起重机 起重力矩 800kN·m | 台班 | 634.90 | 0.687 | 436.18 | | | | | |
| | 99091307 | 自升式塔式起重机 起重力矩 1250kN·m | 台班 | 777.96 | | | 0.702 | 546.13 | 0.721 | 560.91 | |
| | 99092313 | 双笼施工电梯 提升质量 2×1t, 提升高度 100m | 台班 | 467.06 | 0.844 | 394.20 | | | | | |
| | 99092316 | 双笼施工电梯 提升质量 2×2t, 提升高度 200m | 台班 | 555.33 | | | 0.901 | 500.35 | 0.952 | 528.67 | |

工作内容：同前。

计量单位：天

| 定额编号 | | | | 23-25 | | 23-26 | | | |
|------|----------|-----------------------------|----|---------|---------|-------------|---------|-------------|----|
| 项 目 | | | | 单 位 | 单 价 | 剪力墙(滑模施工) | | | |
| | | | | | | 檐口高度(层数)以内 | | | |
| | | | | | | 160m(44~49) | | 180m(50~55) | |
| | | | | | | 数量 | 合计 | 数量 | 合计 |
| 综合单价 | | | | 元 | 1953.36 | | 2009.20 | | |
| 其中 | 人工费 | | | 元 | — | | — | | |
| | 材料费 | | | 元 | — | | — | | |
| | 机械费 | | | 元 | 1425.81 | | 1466.57 | | |
| | 管理费 | | | 元 | 356.45 | | 366.64 | | |
| | 利润 | | | 元 | 171.10 | | 175.99 | | |
| 机械 | 99091310 | 自升式塔式起重机 起重力矩 2500kN·m | 台班 | 1126.15 | 0.771 | 868.26 | 0.785 | 884.03 | |
| | 99092316 | 双笼施工电梯 提升质量 2×2t, 提升高度 200m | 台班 | 555.33 | 1.004 | 557.55 | 1.049 | 582.54 | |

工作内容：在国家定额工期内完成基础挖土、±0.00以下结构工程所需要的塔式起重机费用。

计量单位：天

| 定额编号 | | | | 23-27 | | 23-28 | | 23-29 | | | |
|------|----------|------------------------|----|--------|--------|---------|--------|--------|--------|--------|----|
| 项 目 | | | | 单 位 | 单 价 | 单独地下室工程 | | | | | |
| | | | | | | 地下室层数 | | | | | |
| | | | | | | 1 | | 2 | | 3 | |
| | | | | | | 数量 | 合计 | 数量 | 合计 | 数量 | 合计 |
| 综合单价 | | | | 元 | 863.31 | | 820.67 | | 841.99 | | |
| 其中 | 人工费 | | | 元 | — | | — | | — | | |
| | 材料费 | | | 元 | — | | — | | — | | |
| | 机械费 | | | 元 | 630.15 | | 599.03 | | 614.59 | | |
| | 管理费 | | | 元 | 157.54 | | 149.76 | | 153.65 | | |
| | 利润 | | | 元 | 75.62 | | 71.88 | | 73.75 | | |
| 机械 | 99091307 | 自升式塔式起重机 起重力矩 1250kN·m | 台班 | 777.96 | 0.81 | 630.15 | 0.77 | 599.03 | 0.79 | 614.59 | |

23.2 单独装饰工程垂直运输

工作内容：1. 材料垂直运输。

2. 施工人员上下班使用施工电梯。

计量单位：10 工日

| 定 额 编 号 | | | | 23-30 | | 23-31 | | 23-32 | | 23-33 | | | | | |
|---------|----------|-----------------------------|----|-------|--------|-------|-------|------------|-------|------------------|-------|-------------------|-------|------------------|--|
| 项 目 | | | | 单 位 | | 单 价 | | 卷扬机 | | | | 施工电梯 | | | |
| | | | | | | | | 垂直运输高度(层数) | | | | | | | |
| | | | | | | | | 20m(6)以内 | | 20~30m (7~10) | | 30~40m (11~13) | | 20~40m (7~13) | |
| | | 数量 | 合计 | 数量 | 合计 | 数量 | 合计 | 数量 | 合计 | | | | | | |
| 综 合 单 价 | | | | 元 | | 48.09 | | 50.57 | | 51.68 | | 67.34 | | | |
| 其 中 | 人 工 费 | | | | 元 | | — | | — | | — | | — | | |
| | 材 料 费 | | | | 元 | | — | | — | | — | | — | | |
| | 机 械 费 | | | | 元 | | 31.03 | | 32.63 | | 39.34 | | 43.44 | | |
| | 管 理 费 | | | | 元 | | 12.41 | | 13.05 | | 13.34 | | 17.38 | | |
| | 利 润 | | | | 元 | | 4.65 | | 4.89 | | 5.00 | | 6.52 | | |
| 机 械 | 99091943 | 卷扬机带塔 牵引力 1t, H=40m | | 台班 | 177.33 | 0.175 | 31.03 | 0.184 | 32.63 | 0.188 | 33.34 | | | | |
| | 99092313 | 双笼施工电梯 提升质量 2×1t, 提升高度 100m | | 台班 | 467.06 | | | | | | | 0.093 | 43.44 | | |

工作内容：同前。

计量单位：10 工日

| 定 额 编 号 | | | | 23-34 | | 23-35 | | 23-36 | | 23-37 | | | | | |
|---------|----------|-----------------------------|----|-------|--------|-------|-------|-------------------|-------|-------------------|-------|--------------------|-------|---------------------|--|
| 项 目 | | | | 单 位 | | 单 价 | | 施工电梯 | | | | | | | |
| | | | | | | | | 垂直运输高度(层数) | | | | | | | |
| | | | | | | | | 40~60m (14~19) | | 60~80m (20~25) | | 80~100m (26~31) | | 100~120m (32~37) | |
| | | 数量 | 合计 | 数量 | 合计 | 数量 | 合计 | 数量 | 合计 | | | | | | |
| 综 合 单 价 | | | | 元 | | 70.22 | | 73.85 | | 76.74 | | 95.55 | | | |
| 其 中 | 人 工 费 | | | | 元 | | — | | — | | — | | — | | |
| | 材 料 费 | | | | 元 | | — | | — | | — | | — | | |
| | 机 械 费 | | | | 元 | | 45.30 | | 47.64 | | 49.51 | | 61.64 | | |
| | 管 理 费 | | | | 元 | | 18.12 | | 19.06 | | 19.80 | | 24.66 | | |
| | 利 润 | | | | 元 | | 6.80 | | 7.15 | | 7.43 | | 9.25 | | |
| 机 械 | 99092313 | 双笼施工电梯 提升质量 2×1t, 提升高度 100m | | 台班 | 467.06 | 0.097 | 45.30 | 0.102 | 47.64 | 0.106 | 49.51 | | | | |
| | 99092316 | 双笼施工电梯 提升质量 2×2t, 提升高度 200m | | 台班 | 555.33 | | | | | | | 0.111 | 61.64 | | |

工作内容：同前。

计量单位：10 工日

| 定额编号 | | | | 23-38 | | 23-39 | | 23-40 | | 23-41 | | | |
|------|----------|-----------------------------|--|-------|--------|---------------------|--------|---------------------|--------|---------------------|--------|---------------------|-------|
| 项 目 | | | | 单 位 | 单 价 | 施工电梯 | | | | | | | |
| | | | | | | 垂直运输高度(层数) | | | | | | | |
| | | | | | | 120~140m (38~43) | | 140~160m (44~49) | | 160~180m (50~55) | | 180~200m (56~61) | |
| | | | | 数量 | 合计 | 数量 | 合计 | 数量 | 合计 | 数量 | 合计 | | |
| 综合单价 | | | | 元 | 98.98 | | 102.42 | | 106.73 | | 110.17 | | |
| 其中 | 人工费 | | | 元 | — | | — | | — | | — | | |
| | 材料费 | | | 元 | — | | — | | — | | — | | |
| | 机械费 | | | 元 | 63.86 | | 66.08 | | 68.86 | | 71.08 | | |
| | 管理费 | | | 元 | 25.54 | | 26.43 | | 27.54 | | 28.43 | | |
| | 利润 | | | 元 | 9.58 | | 9.91 | | 10.33 | | 10.66 | | |
| 机械 | 99092316 | 双笼施工电梯 提升质量 2×2t, 提升高度 200m | | 台班 | 555.33 | 0.115 | 63.86 | 0.119 | 66.08 | 0.124 | 68.86 | 0.128 | 71.08 |

23.3 烟囱、水塔、筒仓垂直运输

工作内容：在国家定额工期内完成单位工程全部工程项目所需要的塔吊、卷扬机。

计量单位：座

| 定额编号 | | | | 23-42 | | 23-43 | | 23-44 | | 23-45 | | | |
|------|----------|--------------------------|--|-------|----------|--------|----------|--------|----------|--------|----------|--------|--------|
| 项 目 | | | | 单 位 | 单 价 | 烟囱 | | | | | | | |
| | | | | | | 砖混 | | | | 钢筋混凝土 | | | |
| | | | | | | 30m 以内 | | 每增加 1m | | 30m 以内 | | 每增加 1m | |
| | | | | 数量 | 合计 | 数量 | 合计 | 数量 | 合计 | 数量 | 合计 | | |
| 综合单价 | | | | 元 | 14561.95 | | 485.89 | | 23616.10 | | 787.71 | | |
| 其中 | 人工费 | | | 元 | — | | — | | — | | — | | |
| | 材料费 | | | 元 | — | | — | | — | | — | | |
| | 机械费 | | | 元 | 10629.16 | | 354.66 | | 17238.03 | | 574.97 | | |
| | 管理费 | | | 元 | 2657.29 | | 88.67 | | 4309.51 | | 143.74 | | |
| | 利润 | | | 元 | 1275.50 | | 42.56 | | 2068.56 | | 69.00 | | |
| 机械 | 99091943 | 卷扬机带塔 牵引力 1t, H=40m | | 台班 | 177.33 | 59.94 | 10629.16 | 2.00 | 354.66 | | | | |
| | 99091944 | 卷扬机带塔 牵引力 30~50kN, H=40m | | 台班 | 186.68 | | | | | 92.34 | 17238.03 | 3.08 | 574.97 |

工作内容：同前。

计量单位：座

| 定额编号 | | | | 23-46 | | 23-47 | | 23-48 | | 23-49 | | | |
|------|----------|---------------------|--|-------|---------|--------|---------|--------|----------|--------|---------|--------|--------|
| 项 目 | | | | 单 位 | 单 价 | 水塔 | | | | | | | |
| | | | | | | 砖混 | | | | 钢筋混凝土 | | | |
| | | | | | | 20m 以内 | | 每增加 1m | | 20m 以内 | | 每增加 1m | |
| | | | | | | 数量 | 合计 | 数量 | 合计 | 数量 | 合计 | 数量 | 合计 |
| 综合单价 | | | | 元 | 8658.45 | | 432.44 | | 13381.26 | | 668.10 | | |
| 其中 | 人工费 | | | 元 | — | | — | | — | | — | | |
| | 材料费 | | | 元 | — | | — | | — | | — | | |
| | 机械费 | | | 元 | 6320.04 | | 315.65 | | 9767.34 | | 487.66 | | |
| | 管理费 | | | 元 | 1580.01 | | 78.91 | | 2441.84 | | 121.92 | | |
| | 利润 | | | 元 | 758.40 | | 37.88 | | 1172.08 | | 58.52 | | |
| 机械 | 99091943 | 卷扬机带塔 牵引力 1t, H=40m | | 台班 | 177.33 | 35.64 | 6320.04 | 1.78 | 315.65 | 55.08 | 9767.34 | 2.75 | 487.66 |

工作内容：同前。

计量单位：座

| 定额编号 | | | | 23-50 | | | | 23-51 | | | | | |
|------|----------|-----------------------|--|-------|----------|----------|---------|-------|--------|--------|----|----|----|
| 项 目 | | | | 单 位 | 单 价 | 筒仓(4个以下) | | | | | | | |
| | | | | | | 20m 以内 | | | | 每增加 1m | | | |
| | | | | | | 数量 | 合计 | 数量 | 合计 | 数量 | 合计 | 数量 | 合计 |
| 综合单价 | | | | 元 | 13220.21 | | | | 664.88 | | | | |
| 其中 | 人工费 | | | 元 | — | | | | — | | | | |
| | 材料费 | | | 元 | — | | | | — | | | | |
| | 机械费 | | | 元 | 9649.79 | | | | 485.31 | | | | |
| | 管理费 | | | 元 | 2412.45 | | | | 121.33 | | | | |
| | 利润 | | | 元 | 1157.97 | | | | 58.24 | | | | |
| 机械 | 99091300 | 自升式塔式起重机 起重力矩 250kN·m | | 台班 | 475.65 | 17.10 | 8133.62 | 0.86 | 409.06 | | | | |
| | 99091943 | 卷扬机带塔 牵引力 1t, H=40m | | 台班 | 177.33 | 8.55 | 1516.17 | 0.43 | 76.25 | | | | |

23.4 施工塔吊、电梯基础、塔吊及电梯与建筑物连接件

工作内容：挖土、运土、回填土、垫层、立模、制安钢筋、灌混凝土、预埋铁件。

计量单位：台

| 定 额 编 号 | | | | 23-52 | | 23-53 | | 23-54 | | | |
|----------------|-----------------|--------------------|------------------|---------|----------|---------------|----------|------------|----------|-------------|----|
| 项 目 | | | | 单 位 | 单 价 | 自升式塔式起重机起重能力在 | | | | | |
| | | | | | | 630kN·m 以内 | | 800kN·m 以内 | | 1250kN·m 以内 | |
| | | | | | | 数量 | 合计 | 数量 | 合计 | 数量 | 合计 |
| 综 合 单 价 | | | | 元 | 27101.21 | | 38228.11 | | 54111.41 | | |
| 其 中 | 人 工 费 | | | 元 | 8416.3 | | 11623.91 | | 16724.62 | | |
| | 材 料 费 | | | 元 | 13285.06 | | 19067.56 | | 26842.33 | | |
| | 机 械 费 | | | 元 | 1668.48 | | 2361.89 | | 3179.82 | | |
| | 管 理 费 | | | 元 | 2521.2 | | 3496.45 | | 4976.11 | | |
| | 利 润 | | | 元 | 1210.17 | | 1678.30 | | 2388.53 | | |
| 材 料 | 1-59 | 人工挖土方三类干土 | m ³ | 53.80 | 25.26 | 1358.99 | 34.02 | 1830.28 | 49.31 | 2652.88 | |
| | 1-11+1-15 | 人工挖土方三类湿土 | m ³ | 53.80 | 25.26 | 1358.99 | 34.02 | 1830.28 | 49.31 | 2652.88 | |
| | 22-1 | 人工挖湿土、淤泥、流砂施工排水 | m ³ | 12.97 | 25.26 | 327.62 | 34.02 | 441.24 | 49.31 | 639.55 | |
| | 1-86+1-89*2 | 人工运(出)土 50m | m ³ | 33.76 | 50.52 | 1705.56 | 68.04 | 2297.03 | 98.62 | 3329.41 | |
| | 1-5 | 人工挖回填土 | m ³ | 12.66 | 17.82 | 225.60 | 21.00 | 265.86 | 33.58 | 425.12 | |
| | 1-86+1-89*2 | 人工运(回)土 50m | m ³ | 33.76 | 17.82 | 601.60 | 21.00 | 708.96 | 33.58 | 1133.66 | |
| | 1-104 | 回填土夯填 | m ³ | 31.17 | 17.82 | 555.45 | 21.00 | 654.57 | 33.58 | 1046.69 | |
| | 4-99 | 碎石垫层 | m ³ | 175.50 | 2.70 | 473.85 | 3.84 | 673.92 | 3.84 | 673.92 | |
| | 6-13.5 | C30 混凝土基础 | m ³ | 378.34 | 30.00 | 11350.20 | 43.20 | 16344.29 | 61.20 | 23154.41 | |
| | 21-15 | 基础模板 | 10m ² | 433.95 | 3.60 | 1562.22 | 5.184 | 2249.60 | 7.344 | 3186.93 | |
| | 5-1 | 现浇混凝土构件钢筋直径 φ12 以内 | t | 5470.72 | 0.90 | 4923.65 | 1.296 | 7090.05 | 1.836 | 10044.24 | |
| | 22-2 | 基坑排水 | 10m ² | 298.07 | 2.50 | 745.18 | 3.60 | 1073.05 | 3.60 | 1073.05 | |
| | 5-27 | 铁件制作 | t | 9192.70 | 0.09 | 827.34 | 0.125 | 1149.09 | 0.228 | 2095.94 | |
| | 5-28 | 铁件安装 | t | 3463.13 | 0.09 | 311.68 | 0.125 | 432.89 | 0.228 | 789.59 | |
| | 21-21 | 预留螺栓孔 | 10 个 | 344.94 | 0.40 | 137.98 | 1.60 | 551.90 | 1.60 | 551.90 | |
| 21-25 | 二次灌浆模板 | m ² | 485.24 | 0.01 | 4.85 | 0.01 | 4.85 | 0.04 | 19.41 | | |
| 7-28 | 高 20m 内与建筑物连接铁件 | t | 7045.80 | 0.089 | 627.08 | 0.089 | 627.08 | 0.089 | 627.08 | | |
| 6-9 | 二次灌浆 | m ³ | 399.01 | 0.01 | 3.99 | 0.01 | 3.99 | 0.04 | 15.96 | | |

- 注：1. 本表仅作编制预算时使用，竣工结算时应按施工现场实际情况调整。
 2. 建筑物檐高超过 20m 以上时，每增 10m 高塔吊与建筑物连接铁件，另增铁件 0.04t。
 3. 塔吊基础如需基础下打桩或在楼面加固的，费用按施工方案另行计算。

工作内容：同前。

计量单位：台

| 定额编号 | | | | 23-55 | | 23-56 | | 23-57 | | 23-58 | | |
|--------|-----------------|--------------------|------------------|---------|---------------|----------|-------------|----------|---------|---------|---------|---------|
| 项 目 | | | 单 位 | 单 价 | 自升式塔式起重机起重能力在 | | | | 施工电梯 | | | |
| | | | | | 2500kN·m 以内 | | 2500kN·m 以外 | | 单笼 | | 双笼 | |
| | | | | | 数量 | 合计 | 数量 | 合计 | 数量 | 合计 | 数量 | 合计 |
| 综合单价 | | | | 元 | 71088.74 | | 84000.11 | | 5869.64 | | 8979.63 | |
| 其中 | 人工费 | | | 元 | 21320.18 | | 24540.70 | | 1899.63 | | 2984.63 | |
| | 材料费 | | | 元 | 36018.46 | | 43190.30 | | 2897.12 | | 4333.07 | |
| | 机械费 | | | 元 | 4278.56 | | 5147.48 | | 270.09 | | 407.02 | |
| | 管理费 | | | 元 | 6399.69 | | 7447.05 | | 542.43 | | 847.91 | |
| | 利 润 | | | 元 | 3071.85 | | 3574.58 | | 260.37 | | 407.00 | |
| 材 料 | 1-59 | 人工挖土方三类干土 | m ³ | 53.80 | 63.40 | 3410.92 | 73.71 | 3965.60 | 5.31 | 285.68 | 9.56 | 514.33 |
| | 1-11+1-15 | 人工挖土方三类湿土 | m ³ | 53.80 | 63.40 | 3410.92 | 73.71 | 3965.60 | 5.31 | 285.68 | 9.56 | 514.33 |
| | 22-1 | 人工挖湿土、淤泥、流砂施工排水 | m ³ | 12.97 | 63.40 | 822.30 | 73.71 | 956.02 | 5.31 | 68.87 | 9.56 | 123.99 |
| | 1-86+1-89*2 | 人工运(出)土 50m | m ³ | 33.76 | 126.80 | 4280.77 | 147.42 | 4976.90 | 10.62 | 358.53 | 19.12 | 645.49 |
| | 1-5 | 人工挖回填土 | m ³ | 12.66 | 38.36 | 485.64 | 40.00 | 506.40 | 2.37 | 30.00 | 2.37 | 30.00 |
| | 1-86+1-89*2 | 人工运(回)土 50m | m ³ | 33.76 | 38.36 | 1295.03 | 40.00 | 1350.40 | 2.37 | 80.01 | 2.37 | 80.01 |
| | 1-104 | 回填土夯填 | m ³ | 31.17 | 38.36 | 1195.68 | 40.00 | 1246.80 | 2.37 | 73.87 | 2.37 | 73.87 |
| | 4-99 | 碎石垫层 | m ³ | 175.50 | 5.18 | 909.09 | 6.62 | 1161.81 | 2.61 | 458.06 | 3.92 | 687.96 |
| | 6-13.5 | C30 混凝土基础 | m ³ | 378.34 | 83.30 | 31515.72 | 100.80 | 38136.67 | 5.64 | 2133.84 | 8.46 | 3200.76 |
| | 21-15 | 基础模板 | 10m ² | 433.95 | 7.00 | 3037.65 | 7.00 | 3037.65 | 1.257 | 545.48 | 1.886 | 818.43 |
| | 5-1 | 现浇混凝土构件钢筋直径 φ12 以内 | t | 5470.72 | 2.49 | 13622.09 | 3.024 | 16543.46 | 0.169 | 924.55 | 0.254 | 1389.56 |
| | 22-2 | 基坑排水 | 10m ² | 298.07 | 4.90 | 1460.54 | 6.30 | 1877.84 | | | | |
| | 5-27 | 铁件制作 | t | 9192.70 | 0.35 | 3217.45 | 0.40 | 3677.08 | 0.032 | 294.17 | 0.048 | 441.25 |
| | 5-28 | 铁件安装 | t | 3463.13 | 0.35 | 1212.10 | 0.40 | 1385.25 | 0.032 | 110.82 | 0.048 | 166.23 |
| | 21-21 | 预留螺栓孔 | 10 个 | 344.94 | 1.60 | 551.90 | 1.60 | 551.90 | 0.60 | 206.96 | 0.80 | 275.95 |
| 21-25 | 二次灌浆模板 | m ³ | 485.24 | 0.04 | 19.41 | 0.04 | 19.41 | 0.015 | 7.28 | 0.02 | 9.70 | |
| 7-28 | 高 20m 内与建筑物连接铁件 | t | 7045.80 | 0.089 | 627.08 | 0.089 | 627.08 | | | | | |
| 6-9 | 二次灌浆 | m ³ | 399.01 | 0.04 | 15.96 | 0.04 | 15.96 | 0.015 | 5.99 | 0.02 | 7.98 | |

- 注：1. 本表仅作编制预算时使用，竣工结算时应按施工现场实际情况调整。
 2. 建筑物檐高超过 20m 以上时，每增 10m 高塔吊与建筑物连接铁件，另增铁件 0.04t。
 3. 塔吊基础如需基础下打桩或在楼面加固的，费用按施工方案另行计算。
 4. 施工电梯与建筑物连接铁件，檐高超过 30m 时才能计算此费用，30m 以上每增高 10m 按 0.04t 计算(计算高度=建筑物檐高)。

第二十四章 场内二次搬运

说 明

一、现场堆放材料有困难，材料不能直接运到单位工程周边需再次中转，建设单位不能按正常合理的施工组织设计提供材料、构件堆放场地和临时设施用地的工程而发生的二次搬运用费，执行本章定额。

二、执行本定额时，应以工程所发生的第一次搬运为准。

三、水平运距的计算，分别以取料中心点为起点，以材料堆放中心为终点。超运距增加运距不足整数者，进位取整计算。

四、已考虑运输道路 15% 以内的坡度，超过时另行处理。

五、松散材料运输不包括做方，但要求堆放整齐。如需做方者，应另行处理。

六、机动翻斗车最大运距为 600 米，单（双）轮车最大运距为 120 米，超过时，应另行处理。

工程量计算规则

一、砂子、石子、毛石、块石、炉渣、矿渣、石灰膏按堆积原方计算。

二、混凝土构件及水泥制品按实体积计算。

三、玻璃按标准箱计算。

四、其它材料按表中计量单位计算。

24.1 机动翻斗车二次搬运

工作内容：装、运、卸并按指定地点分类分规格堆放整齐。

计量单位：t

| 定额编号 | | | | 24-1 | | 24-2 | | 24-3 | | 24-4 | | | | | |
|------|----------|---------------|--|------|--------|-------|-------|-----------------|-------|---------------|------|-----------------|------|---------------|----|
| 项 目 | | | | 单 位 | | 单 价 | | 人装自卸 | | | | | | | |
| | | | | | | | | 白石子 | | | | 散水泥 | | | |
| | | | | | | | | 基本运距 100m 以内 | | 超运距增加 100m | | 基本运距 100m 以内 | | 超运距增加 100m | |
| | | | | | | | | 数量 | 合计 | 数量 | 合计 | 数量 | 合计 | 数量 | 合计 |
| 综合单价 | | | | 元 | 32.47 | | 2.62 | | 23.56 | | 2.36 | | | | |
| 其中 | 人工费 | | | 元 | 10.78 | | 0.77 | | 7.70 | | 0.77 | | | | |
| | 材料费 | | | 元 | — | | — | | — | | — | | | | |
| | 机械费 | | | 元 | 12.92 | | 1.14 | | 9.50 | | 0.95 | | | | |
| | 管理费 | | | 元 | 5.93 | | 0.48 | | 4.30 | | 0.43 | | | | |
| | 利润 | | | 元 | 2.84 | | 0.23 | | 2.06 | | 0.21 | | | | |
| 三类工 | | | | 工日 | 77.00 | 0.14 | 10.78 | 0.01 | 0.77 | 0.10 | 7.70 | 0.01 | 0.77 | | |
| 机械 | 99071903 | 机动翻斗车 装载质量 1t | | 台班 | 190.03 | 0.068 | 12.92 | 0.006 | 1.14 | 0.05 | 9.50 | 0.005 | 0.95 | | |

注：如两辆车同时运输在 600m 内人工乘以系数 0.83。

工作内容：同前。

计量单位：表中所示

| 定额编号 | | | | 24-5 | | 24-6 | | 24-7 | | 24-8 | | | | | |
|------|----------|---------------|----|------|--------|-------|------|-----------------|-------|---------------|------|-----------------|------|---------------|--|
| 项 目 | | | | 单 位 | | 单 价 | | 人装自卸 | | | | | | | |
| | | | | | | | | 沥青 | | | | 砂子、水渣、绿豆砂 | | | |
| | | | | | | | | 基本运距 100m 以内 | | 超运距增加 100m | | 基本运距 100m 以内 | | 超运距增加 100m | |
| | | | | | | | | t | | | | m ³ | | | |
| 数量 | 合计 | 数量 | 合计 | 数量 | 合计 | 数量 | 合计 | 数量 | 合计 | | | | | | |
| 综合单价 | | | | 元 | 21.47 | | 3.93 | | 21.47 | | 3.93 | | | | |
| 其中 | 人工费 | | | 元 | 6.93 | | 1.54 | | 6.93 | | 1.54 | | | | |
| | 材料费 | | | 元 | — | | — | | — | | — | | | | |
| | 机械费 | | | 元 | 8.74 | | 1.33 | | 8.74 | | 1.33 | | | | |
| | 管理费 | | | 元 | 3.92 | | 0.72 | | 3.92 | | 0.72 | | | | |
| | 利润 | | | 元 | 1.88 | | 0.34 | | 1.88 | | 0.34 | | | | |
| 三类工 | | | | 工日 | 77.00 | 0.09 | 6.93 | 0.02 | 1.54 | 0.09 | 6.93 | 0.02 | 1.54 | | |
| 机械 | 99071903 | 机动翻斗车 装载质量 1t | | 台班 | 190.03 | 0.046 | 8.74 | 0.007 | 1.33 | 0.046 | 8.74 | 0.007 | 1.33 | | |

注：同前。

工作内容：同前。

计量单位：m³

| 定额编号 | | | | 24-9 | | 24-10 | | 24-11 | | 24-12 | | | | | |
|------|----------|---------------|--|-----------------|--------|---------------|-------|-----------------|-------|---------------|-------|-------|------|--|--|
| 项 目 | | | | 单 位 | | 单 价 | | 人装自卸 | | | | | | | |
| | | | | | | | | 石子、矿渣 | | | | 毛石、块石 | | | |
| | | | | 基本运距 100m 以内 | | 超运距增加 100m | | 基本运距 100m 以内 | | 超运距增加 100m | | | | | |
| | | | | 数量 | 合计 | 数量 | 合计 | 数量 | 合计 | 数量 | 合计 | | | | |
| 综合单价 | | | | 元 | 37.19 | | 3.93 | | 28.54 | | 2.88 | | | | |
| 其中 | 人工费 | | | 元 | 12.32 | | 1.54 | | 9.24 | | 0.77 | | | | |
| | 材料费 | | | 元 | — | | — | | — | | — | | | | |
| | 机械费 | | | 元 | 14.82 | | 1.33 | | 11.59 | | 1.33 | | | | |
| | 管理费 | | | 元 | 6.79 | | 0.72 | | 5.21 | | 0.53 | | | | |
| | 利润 | | | 元 | 3.26 | | 0.34 | | 2.50 | | 0.25 | | | | |
| 三类工 | | | | 工日 | 77.00 | 0.16 | 12.32 | 0.02 | 1.54 | 0.12 | 9.24 | 0.01 | 0.77 | | |
| 机械 | 99071903 | 机动翻斗车 装载质量 1t | | 台班 | 190.03 | 0.078 | 14.82 | 0.007 | 1.33 | 0.061 | 11.59 | 0.007 | 1.33 | | |

注：同前。

工作内容：同前。

计量单位：m³

| 定额编号 | | | | 24-13 | | 24-14 | | 24-15 | | 24-16 | | | | | |
|------|----------|---------------|--|-----------------|--------|---------------|------|-----------------|-------|---------------|------|--------|------|--|--|
| 项 目 | | | | 单 位 | | 单 价 | | 人装自卸 | | | | | | | |
| | | | | | | | | 炉渣 | | | | 珍珠岩、蛭石 | | | |
| | | | | 基本运距 100m 以内 | | 超运距增加 100m | | 基本运距 100m 以内 | | 超运距增加 100m | | | | | |
| | | | | 数量 | 合计 | 数量 | 合计 | 数量 | 合计 | 数量 | 合计 | | | | |
| 综合单价 | | | | 元 | 20.94 | | 2.88 | | 13.36 | | 2.62 | | | | |
| 其中 | 人工费 | | | 元 | 6.93 | | 0.77 | | 4.62 | | 0.77 | | | | |
| | 材料费 | | | 元 | — | | — | | — | | — | | | | |
| | 机械费 | | | 元 | 8.36 | | 1.33 | | 5.13 | | 1.14 | | | | |
| | 管理费 | | | 元 | 3.82 | | 0.53 | | 2.44 | | 0.48 | | | | |
| | 利润 | | | 元 | 1.83 | | 0.25 | | 1.17 | | 0.23 | | | | |
| 三类工 | | | | 工日 | 77.00 | 0.09 | 6.93 | 0.01 | 0.77 | 0.06 | 4.62 | 0.01 | 0.77 | | |
| 机械 | 99071903 | 机动翻斗车 装载质量 1t | | 台班 | 190.03 | 0.044 | 8.36 | 0.007 | 1.33 | 0.027 | 5.13 | 0.006 | 1.14 | | |

注：同前。

工作内容：同前。

计量单位：m³

| 定额编号 | | | 24-17 | | 24-18 | | 24-19 | | 24-20 | | | | | | | | | | | | | |
|------|----------|---------------|-----------------|----|---------------|----|-----------------|----|---------------|----|-------|--|------|--|-------|--|------|--|-------|--|------|--|
| 项 目 | | | 单 位 | | 单 价 | | 人装自卸 | | | | | | | | | | | | | | | |
| | | | | | | | 机装自卸 | | | | | | | | | | | | | | | |
| | | | 石灰膏 | | | | 砂浆 | | | | | | | | | | | | | | | |
| | | | 基本运距 100m 以内 | | 超运距增加 100m | | 基本运距 100m 以内 | | 超运距增加 100m | | | | | | | | | | | | | |
| 数量 | | 合计 | | 数量 | | 合计 | | 数量 | | 合计 | | | | | | | | | | | | |
| 综合单价 | | | 元 | | 32.73 | | 4.20 | | 13.54 | | 3.12 | | | | | | | | | | | |
| 其中 | 人工费 | | 元 | | 10.78 | | 1.54 | | — | | — | | | | | | | | | | | |
| | 材料费 | | 元 | | — | | — | | — | | — | | | | | | | | | | | |
| | 机械费 | | 元 | | 13.11 | | 1.52 | | 9.88 | | 2.28 | | | | | | | | | | | |
| | 管理费 | | 元 | | 5.97 | | 0.77 | | 2.47 | | 0.57 | | | | | | | | | | | |
| | 利润 | | 元 | | 2.87 | | 0.37 | | 1.19 | | 0.27 | | | | | | | | | | | |
| 三类工 | | | 工日 | | 77.00 | | 0.14 | | 10.78 | | 0.02 | | 1.54 | | | | | | | | | |
| 机械 | 99071903 | 机动翻斗车 装载质量 1t | 台班 | | 190.03 | | 0.069 | | 13.11 | | 0.008 | | 1.52 | | 0.052 | | 9.88 | | 0.012 | | 2.28 | |

注：同前。

工作内容：同前。

计量单位：m³

| 定额编号 | | | 24-21 | | | | 24-22 | | | | | | | |
|------|----------|---------------|--------------|--|------------|--|--------------|--|------------|--|-------|--|------|--|
| 项 目 | | | 单 位 | | 单 价 | | 机装自卸 | | | | | | | |
| | | | | | | | 混凝土 | | | | | | | |
| | | | 基本运距 100m 以内 | | 超运距增加 100m | | 基本运距 100m 以内 | | 超运距增加 100m | | | | | |
| | | | 数量 | | 合计 | | 数量 | | 合计 | | | | | |
| 综合单价 | | | 元 | | 11.19 | | | | 2.35 | | | | | |
| 其中 | 人工费 | | 元 | | — | | | | — | | | | | |
| | 材料费 | | 元 | | — | | | | — | | | | | |
| | 机械费 | | 元 | | 8.17 | | | | 1.71 | | | | | |
| | 管理费 | | 元 | | 2.04 | | | | 0.43 | | | | | |
| | 利润 | | 元 | | 0.98 | | | | 0.21 | | | | | |
| 机械 | 99071903 | 机动翻斗车 装载质量 1t | 台班 | | 190.03 | | 0.043 | | 8.17 | | 0.009 | | 1.71 | |

24.2 单(双)轮车二次搬运

工作内容：同前。

计量单位：1000 块

| 定 额 编 号 | | | 24-23 | | 24-24 | | 24-25 | | 24-26 | | |
|---------|-------|-----|----------------|------|--------------|------|----------------|------|--------------|------|------|
| 项 目 | 单 位 | 单 价 | 标准砖 | | | | 耐火砖 | | | | |
| | | | 基本运距 60m 以内 | | 超运距增加 50m | | 基本运距 60m 以内 | | 超运距增加 50m | | |
| | | | 数量 | 合计 | 数量 | 合计 | 数量 | 合计 | 数量 | 合计 | |
| 综 合 单 价 | | 元 | 39.03 | | 5.27 | | 49.58 | | 5.27 | | |
| 其中 | 人 工 费 | 元 | 28.49 | | 3.85 | | 36.19 | | 3.85 | | |
| | 材 料 费 | 元 | — | | — | | — | | — | | |
| | 机 械 费 | 元 | — | | — | | — | | — | | |
| | 管 理 费 | 元 | 7.12 | | 0.96 | | 9.05 | | 0.96 | | |
| | 利 润 | 元 | 3.42 | | 0.46 | | 4.34 | | 0.46 | | |
| 三类工 | | 工日 | 77.00 | 0.37 | 28.49 | 0.05 | 3.85 | 0.47 | 36.19 | 0.05 | 3.85 |

工作内容：同前。

计量单位：1000 块

| 定 额 编 号 | | | 24-27 | | 24-28 | | 24-29 | | 24-30 | | |
|---------|-------|-----|----------------|------|--------------|------|----------------|------|--------------|------|-------|
| 项 目 | 单 位 | 单 价 | 陶土瓦、水泥瓦 | | | | 水泥空心砌块 | | | | |
| | | | 基本运距 60m 以内 | | 超运距增加 50m | | 基本运距 60m 以内 | | 超运距增加 50m | | |
| | | | 数量 | 合计 | 数量 | 合计 | 数量 | 合计 | 数量 | 合计 | |
| 综 合 单 价 | | 元 | 44.31 | | 5.27 | | 168.78 | | 25.32 | | |
| 其中 | 人 工 费 | 元 | 32.34 | | 3.85 | | 123.20 | | 18.48 | | |
| | 材 料 费 | 元 | — | | — | | — | | — | | |
| | 机 械 费 | 元 | — | | — | | — | | — | | |
| | 管 理 费 | 元 | 8.09 | | 0.96 | | 30.80 | | 4.62 | | |
| | 利 润 | 元 | 3.88 | | 0.46 | | 14.78 | | 2.22 | | |
| 三类工 | | 工日 | 77.00 | 0.42 | 32.34 | 0.05 | 3.85 | 1.60 | 123.20 | 0.24 | 18.48 |

工作内容：同前。

计量单位：表中所示

| 定额编号 | | | 24-31 | 24-32 | 24-33 | 24-34 | | | | | |
|------|-----|-----|----------------|-------|--------------|-------|----------------|------|--------------|------|------|
| 项 目 | 单 位 | 单 价 | 空心砖、多孔砖 | | | | 水泥 | | | | |
| | | | 基本运距 60m 以内 | | 超运距增加 50m | | 基本运距 60m 以内 | | 超运距增加 50m | | |
| | | | 100 块 | | | | 100 袋 | | | | |
| | | | 数量 | 合计 | 数量 | 合计 | 数量 | 合计 | 数量 | 合计 | |
| 综合单价 | | 元 | 71.73 | | 8.44 | | 69.63 | | 10.55 | | |
| 其中 | 人工费 | 元 | 52.36 | | 6.16 | | 50.82 | | 7.70 | | |
| | 材料费 | 元 | — | | — | | — | | — | | |
| | 机械费 | 元 | — | | — | | — | | — | | |
| | 管理费 | 元 | 13.09 | | 1.54 | | 12.71 | | 1.93 | | |
| | 利润 | 元 | 6.28 | | 0.74 | | 6.10 | | 0.92 | | |
| 三类工 | | 工日 | 77.00 | 0.68 | 52.36 | 0.08 | 6.16 | 0.66 | 50.82 | 0.10 | 7.70 |

工作内容：同前。

计量单位：t

| 定额编号 | | | 24-35 | 24-36 | 24-37 | 24-38 | | | | | |
|------|-----|-----|----------------|-------|--------------|-------|----------------|------|--------------|-------|------|
| 项 目 | 单 位 | 单 价 | 水质涂料 | | | | 散水泥 | | | | |
| | | | 基本运距 60m 以内 | | 超运距增加 50m | | 基本运距 60m 以内 | | 超运距增加 50m | | |
| | | | 数量 | 合计 | 数量 | 合计 | 数量 | 合计 | 数量 | 合计 | |
| | | | 综合单价 | | 元 | 24.27 | | 2.11 | | 26.37 | |
| 其中 | 人工费 | 元 | 17.71 | | 1.54 | | 19.25 | | 2.31 | | |
| | 材料费 | 元 | — | | — | | — | | — | | |
| | 机械费 | 元 | — | | — | | — | | — | | |
| | 管理费 | 元 | 4.43 | | 0.39 | | 4.81 | | 0.58 | | |
| | 利润 | 元 | 2.13 | | 0.18 | | 2.31 | | 0.28 | | |
| 三类工 | | 工日 | 77.00 | 0.23 | 17.71 | 0.02 | 1.54 | 0.25 | 19.25 | 0.03 | 2.31 |

工作内容：同前。

计量单位：t

| 定额编号 | | | 24-39 | | 24-40 | | 24-41 | | 24-42 | | |
|------|-----|-----|----------------|------|--------------|------|----------------|------|--------------|------|------|
| 项 目 | 单 位 | 单 价 | 装饰用胶 | | | | 石灰膏 | | | | |
| | | | 基本运距 60m 以内 | | 超运距增加 50m | | 基本运距 60m 以内 | | 超运距增加 50m | | |
| | | | 数量 | 合计 | 数量 | 合计 | 数量 | 合计 | 数量 | 合计 | |
| 综合单价 | | 元 | 28.48 | | 2.11 | | 45.36 | | 2.11 | | |
| 其中 | 人工费 | 元 | 20.79 | | 1.54 | | 33.11 | | 1.54 | | |
| | 材料费 | 元 | — | | — | | — | | — | | |
| | 机械费 | 元 | — | | — | | — | | — | | |
| | 管理费 | 元 | 5.20 | | 0.39 | | 8.28 | | 0.39 | | |
| | 利润 | 元 | 2.49 | | 0.18 | | 3.97 | | 0.18 | | |
| 三类工 | | 工日 | 77.00 | 0.27 | 20.79 | 0.02 | 1.54 | 0.43 | 33.11 | 0.02 | 1.54 |

工作内容：同前。

计量单位：t

| 定额编号 | | | 24-43 | | 24-44 | | 24-45 | | 24-46 | | |
|------|-----|-----|----------------|------|--------------|------|----------------|------|--------------|------|------|
| 项 目 | 单 位 | 单 价 | 砂子、水渣 | | | | 石子、碎石、矿渣 | | | | |
| | | | 基本运距 60m 以内 | | 超运距增加 50m | | 基本运距 60m 以内 | | 超运距增加 50m | | |
| | | | 数量 | 合计 | 数量 | 合计 | 数量 | 合计 | 数量 | 合计 | |
| 综合单价 | | 元 | 15.83 | | 4.22 | | 21.10 | | 4.22 | | |
| 其中 | 人工费 | 元 | 11.55 | | 3.08 | | 15.40 | | 3.08 | | |
| | 材料费 | 元 | — | | — | | — | | — | | |
| | 机械费 | 元 | — | | — | | — | | — | | |
| | 管理费 | 元 | 2.89 | | 0.77 | | 3.85 | | 0.77 | | |
| | 利润 | 元 | 1.39 | | 0.37 | | 1.85 | | 0.37 | | |
| 三类工 | | 工日 | 77.00 | 0.15 | 11.55 | 0.04 | 3.08 | 0.20 | 15.40 | 0.04 | 3.08 |

工作内容：同前。

计量单位：t

| 定额编号 | | | 24-47 | 24-48 | 24-49 | 24-50 | | | | | | |
|------|-----|-----|----------------|-------|--------------|-------|----------------|------|--------------|------|------|--|
| 项 目 | 单 位 | 单 价 | 毛石、块石 | | | | 炉渣 | | | | | |
| | | | 基本运距 60m 以内 | | 超运距增加 50m | | 基本运距 60m 以内 | | 超运距增加 50m | | | |
| | | | 数量 | 合计 | 数量 | 合计 | 数量 | 合计 | 数量 | 合计 | | |
| 综合单价 | | 元 | 20.05 | | 4.22 | | 11.61 | | 2.11 | | | |
| 其中 | 人工费 | | 元 | | 14.63 | | 3.08 | | 8.47 | | 1.54 | |
| | 材料费 | | 元 | | — | | — | | — | | — | |
| | 机械费 | | 元 | | — | | — | | — | | — | |
| | 管理费 | | 元 | | 3.66 | | 0.77 | | 2.12 | | 0.39 | |
| | 利润 | | 元 | | 1.78 | | 0.37 | | 1.02 | | 0.18 | |
| 三类工 | | 工日 | 77.00 | 0.19 | 14.63 | 0.04 | 3.08 | 0.11 | 8.47 | 0.02 | 1.54 | |

工作内容：同前。

计量单位：t

| 定额编号 | | | 24-51 | 24-52 | 24-53 | 24-54 | | | | | | |
|------|-----|-----|----------------|-------|--------------|-------|----------------|------|--------------|------|------|--|
| 项 目 | 单 位 | 单 价 | 珍珠岩、蛭石 | | | | 木材 | | | | | |
| | | | 基本运距 60m 以内 | | 超运距增加 50m | | 基本运距 60m 以内 | | 超运距增加 50m | | | |
| | | | 数量 | 合计 | 数量 | 合计 | 数量 | 合计 | 数量 | 合计 | | |
| 综合单价 | | 元 | 6.33 | | 1.05 | | 10.55 | | 1.05 | | | |
| 其中 | 人工费 | | 元 | | 4.62 | | 0.77 | | 7.70 | | 0.77 | |
| | 材料费 | | 元 | | — | | — | | — | | — | |
| | 机械费 | | 元 | | — | | — | | — | | — | |
| | 管理费 | | 元 | | 1.16 | | 0.19 | | 1.93 | | 0.19 | |
| | 利润 | | 元 | | 0.55 | | 0.09 | | 0.92 | | 0.09 | |
| 三类工 | | 工日 | 77.00 | 0.06 | 4.62 | 0.01 | 0.77 | 0.10 | 7.70 | 0.01 | 0.77 | |

工作内容：同前。

计量单位：表中所示

| 定额编号 | | | 24-55 | | 24-56 | | 24-57 | | 24-58 | | |
|------|-----|-----|----------------|------|--------------|------|-------------------|------|--------------|------|------|
| 项 目 | 单 位 | 单 价 | 板 材 | | | | 木模板 3cm 以内 | | | | |
| | | | 基本运距 60m 以内 | | 超运距增加 50m | | 基本运距 60m 以内 | | 超运距增加 50m | | |
| | | | t | | | | 100m ² | | | | |
| | | | 数量 | 合计 | 数量 | 合计 | 数量 | 合计 | 数量 | 合计 | |
| 综合单价 | | 元 | 11.61 | | 1.05 | | 51.69 | | 6.33 | | |
| 其中 | 人工费 | 元 | 8.47 | | 0.77 | | 37.73 | | 4.62 | | |
| | 材料费 | 元 | — | | — | | — | | — | | |
| | 机械费 | 元 | — | | — | | — | | — | | |
| | 管理费 | 元 | 2.12 | | 0.19 | | 9.43 | | 1.16 | | |
| | 利润 | 元 | 1.02 | | 0.09 | | 4.53 | | 0.55 | | |
| 三类工 | | 工日 | 77.00 | 0.11 | 8.47 | 0.01 | 0.77 | 0.49 | 37.73 | 0.00 | 4.62 |

工作内容：同前。

计量单位：表中所示

| 定额编号 | | | 24-59 | | 24-60 | | 24-61 | | 24-62 | | |
|------|-----|-----|-------------------|------|--------------|------|----------------|------|--------------|------|------|
| 项 目 | 单 位 | 单 价 | 木模板 5cm 以内 | | | | 木门窗框周长 7m 以内 | | | | |
| | | | 基本运距 60m 以内 | | 超运距增加 50m | | 基本运距 60m 以内 | | 超运距增加 50m | | |
| | | | 100m ² | | | | 100 樘 | | | | |
| | | | 数量 | 合计 | 数量 | 合计 | 数量 | 合计 | 数量 | 合计 | |
| 综合单价 | | 元 | 84.39 | | 9.49 | | 66.46 | | 8.44 | | |
| 其中 | 人工费 | 元 | 61.60 | | 6.93 | | 48.51 | | 6.16 | | |
| | 材料费 | 元 | — | | — | | — | | — | | |
| | 机械费 | 元 | — | | — | | — | | — | | |
| | 管理费 | 元 | 15.40 | | 1.73 | | 12.13 | | 1.54 | | |
| | 利润 | 元 | 7.39 | | 0.83 | | 5.82 | | 0.74 | | |
| 三类工 | | 工日 | 77.00 | 0.80 | 61.60 | 0.09 | 6.93 | 0.63 | 48.51 | 0.08 | 6.16 |

工作内容：同前。

计量单位：100 樘

| 定 额 编 号 | | | 24-63 | | 24-64 | | 24-65 | | 24-66 | | |
|---------|-------|-----|---------------|------|-----------|------|---------------|------|-----------|------|-------|
| 项 目 | 单 位 | 单 价 | 木门窗框周长 13m 以内 | | | | 木门窗框周长 18m 以内 | | | | |
| | | | 基本运距 60m 以内 | | 超运距增加 50m | | 基本运距 60m 以内 | | 超运距增加 50m | | |
| | | | 数量 | 合计 | 数量 | 合计 | 数量 | 合计 | 数量 | 合计 | |
| 综 合 单 价 | | 元 | 83.34 | | 13.71 | | 108.66 | | 14.77 | | |
| 其 中 | 人 工 费 | 元 | 60.83 | | 10.01 | | 79.31 | | 10.78 | | |
| | 材 料 费 | 元 | — | | — | | — | | — | | |
| | 机 械 费 | 元 | — | | — | | — | | — | | |
| | 管 理 费 | 元 | 15.21 | | 2.50 | | 19.83 | | 2.70 | | |
| | 利 润 | 元 | 7.30 | | 1.20 | | 9.52 | | 1.29 | | |
| 三类工 | | 工日 | 77.00 | 0.79 | 60.83 | 0.13 | 10.01 | 1.03 | 79.31 | 0.14 | 10.78 |

工作内容：同前。

计量单位：100 扇

| 定 额 编 号 | | | 24-67 | | 24-68 | | 24-69 | | 24-70 | | |
|---------|-------|-----|----------------|------|-----------|------|-------------|------|-----------|------|------|
| 项 目 | 单 位 | 单 价 | 木门窗扇 (镶板门、玻璃门) | | | | 木门窗扇 (胶合板门) | | | | |
| | | | 基本运距 60m 以内 | | 超运距增加 50m | | 基本运距 60m 以内 | | 超运距增加 50m | | |
| | | | 数量 | 合计 | 数量 | 合计 | 数量 | 合计 | 数量 | 合计 | |
| 综 合 单 价 | | 元 | 66.46 | | 8.44 | | 37.98 | | 5.27 | | |
| 其 中 | 人 工 费 | 元 | 48.51 | | 6.16 | | 27.72 | | 3.85 | | |
| | 材 料 费 | 元 | — | | — | | — | | — | | |
| | 机 械 费 | 元 | — | | — | | — | | — | | |
| | 管 理 费 | 元 | 12.13 | | 1.54 | | 6.93 | | 0.96 | | |
| | 利 润 | 元 | 5.82 | | 0.74 | | 3.33 | | 0.46 | | |
| 三类工 | | 工日 | 77.00 | 0.63 | 48.51 | 0.08 | 6.16 | 0.36 | 27.72 | 0.05 | 3.85 |

工作内容：同前。

计量单位：表中所示

| 定额编号 | | | 24-71 | 24-72 | 24-73 | 24-74 | | | | | |
|------|-----|-----|----------------|-------|--------------|-------|----------------|------|--------------|------|------|
| 项 目 | 单 位 | 单 价 | 窗 扇 | | | | 瓷 缸 砖、马 赛 克 | | | | |
| | | | 基本运距 60m 以内 | | 超运距增加 50m | | 基本运距 60m 以内 | | 超运距增加 50m | | |
| | | | 100 扇 | | | | t | | | | |
| | | | 数量 | 合计 | 数量 | 合计 | 数量 | 合计 | 数量 | 合计 | |
| 综合单价 | | 元 | 12.66 | | 2.11 | | 27.43 | | 2.11 | | |
| 其中 | 人工费 | 元 | 9.24 | | 1.54 | | 20.02 | | 1.54 | | |
| | 材料费 | 元 | — | | — | | — | | — | | |
| | 机械费 | 元 | — | | — | | — | | — | | |
| | 管理费 | 元 | 2.31 | | 0.39 | | 5.01 | | 0.39 | | |
| | 利润 | 元 | 1.11 | | 0.18 | | 2.40 | | 0.18 | | |
| 三类工 | | 工日 | 77.00 | 0.12 | 9.24 | 0.02 | 1.54 | 0.26 | 20.02 | 0.02 | 1.54 |

工作内容：同前。

计量单位：表中所示

| 定额编号 | | | 24-75 | 24-76 | 24-77 | 24-78 | | | | | |
|------|-----|-----|----------------|-------|--------------|-------|----------------|------|--------------|------|------|
| 项 目 | 单 位 | 单 价 | 壁 纸 | | | | 纤 维 板、胶 合 板 | | | | |
| | | | 基本运距 60m 以内 | | 超运距增加 50m | | 基本运距 60m 以内 | | 超运距增加 50m | | |
| | | | 100 卷 | | | | 100 张 | | | | |
| | | | 数量 | 合计 | 数量 | 合计 | 数量 | 合计 | 数量 | 合计 | |
| 综合单价 | | 元 | 27.43 | | 2.11 | | 13.71 | | 1.05 | | |
| 其中 | 人工费 | 元 | 20.02 | | 1.54 | | 10.01 | | 0.77 | | |
| | 材料费 | 元 | — | | — | | — | | — | | |
| | 机械费 | 元 | — | | — | | — | | — | | |
| | 管理费 | 元 | 5.01 | | 0.39 | | 2.50 | | 0.19 | | |
| | 利润 | 元 | 2.40 | | 0.18 | | 1.20 | | 0.09 | | |
| 三类工 | | 工日 | 77.00 | 0.26 | 20.02 | 0.02 | 1.54 | 0.13 | 10.01 | 0.01 | 0.77 |

工作内容：同前。

计量单位：表中所示

| 定额编号 | | | 24-79 | | 24-80 | | 24-81 | | 24-82 | | | |
|------|-----|-----|-------------|------|-----------|------|---------------|------|-----------|------|------|--|
| 项 目 | 单 位 | 单 价 | 刨花板 | | | | 水泥管直径 20cm 以内 | | | | | |
| | | | 基本运距 60m 以内 | | 超运距增加 50m | | 基本运距 60m 以内 | | 超运距增加 50m | | | |
| | | | 100 张 | | | | 100 节 | | | | | |
| | | | 数量 | 合计 | 数量 | 合计 | 数量 | 合计 | 数量 | 合计 | | |
| 综合单价 | | 元 | 32.70 | | 2.11 | | 59.07 | | 5.27 | | | |
| 其中 | 人工费 | | 元 | | 23.87 | | 1.54 | | 43.12 | | 3.85 | |
| | 材料费 | | 元 | | — | | — | | — | | — | |
| | 机械费 | | 元 | | — | | — | | — | | — | |
| | 管理费 | | 元 | | 5.97 | | 0.39 | | 10.78 | | 0.96 | |
| | 利润 | | 元 | | 2.86 | | 0.18 | | 5.17 | | 0.46 | |
| 三类工 | | 工日 | 77.00 | 0.31 | 23.87 | 0.02 | 1.54 | 0.56 | 43.12 | 0.05 | 3.85 | |

工作内容：同前。

计量单位：表中所示

| 定额编号 | | | 24-83 | | 24-84 | | 24-85 | | 24-86 | | | |
|------|-----|-----|---------------|------|-----------|------|-----------------------|------|-----------|------|------|--|
| 项 目 | 单 位 | 单 价 | 水泥管直径 20cm 以上 | | | | 竹脚手板 (侧编、平编各取 50%) | | | | | |
| | | | 基本运距 60m 以内 | | 超运距增加 50m | | 基本运距 60m 以内 | | 超运距增加 50m | | | |
| | | | 100 节 | | | | 100 块 | | | | | |
| | | | 数量 | 合计 | 数量 | 合计 | 数量 | 合计 | 数量 | 合计 | | |
| 综合单价 | | 元 | 90.73 | | 7.39 | | 32.70 | | 4.22 | | | |
| 其中 | 人工费 | | 元 | | 66.22 | | 5.39 | | 23.87 | | 3.08 | |
| | 材料费 | | 元 | | — | | — | | — | | — | |
| | 机械费 | | 元 | | — | | — | | — | | — | |
| | 管理费 | | 元 | | 16.56 | | 1.35 | | 5.97 | | 0.77 | |
| | 利润 | | 元 | | 7.95 | | 0.65 | | 2.86 | | 0.37 | |
| 三类工 | | 工日 | 77.00 | 0.86 | 66.22 | 0.07 | 5.39 | 0.31 | 23.87 | 0.04 | 3.08 | |

工作内容：同前。

计量单位：100 块

| 定额编号 | | | 24-87 | | 24-88 | | 24-89 | | 24-90 | | | |
|------|-----|-----|-------------|------|-----------|------|-------------|------|-----------|------|------|--|
| 项 目 | 单 位 | 单 价 | 钢木脚手板 3m 以内 | | | | 钢木脚手板 3m 以外 | | | | | |
| | | | 基本运距 60m 以内 | | 超运距增加 50m | | 基本运距 60m 以内 | | 超运距增加 50m | | | |
| | | | 数量 | 合计 | 数量 | 合计 | 数量 | 合计 | 数量 | 合计 | | |
| 综合单价 | | 元 | 39.03 | | 4.22 | | 48.53 | | 4.22 | | | |
| 其中 | 人工费 | | 元 | | 28.49 | | 3.08 | | 35.42 | | 3.08 | |
| | 材料费 | | 元 | | — | | — | | — | | — | |
| | 机械费 | | 元 | | — | | — | | — | | — | |
| | 管理费 | | 元 | | 7.12 | | 0.77 | | 8.86 | | 0.77 | |
| | 利润 | | 元 | | 3.42 | | 0.37 | | 4.25 | | 0.37 | |
| 三类工 | | 工日 | 77.00 | 0.37 | 28.49 | 0.04 | 3.08 | 0.46 | 35.42 | 0.04 | 3.08 | |

工作内容：同前。

计量单位：100 根

| 定额编号 | | | 24-91 | | 24-92 | | 24-93 | | 24-94 | | | |
|------|-----|-----|-------------|------|-----------|------|-------------|------|-----------|------|------|--|
| 项 目 | 单 位 | 单 价 | 钢管脚手杆 3m 以内 | | | | 钢管脚手杆 3m 以外 | | | | | |
| | | | 基本运距 60m 以内 | | 超运距增加 50m | | 基本运距 60m 以内 | | 超运距增加 50m | | | |
| | | | 数量 | 合计 | 数量 | 合计 | 数量 | 合计 | 数量 | 合计 | | |
| 综合单价 | | 元 | 17.93 | | 1.05 | | 26.37 | | 3.17 | | | |
| 其中 | 人工费 | | 元 | | 13.09 | | 0.77 | | 19.25 | | 2.31 | |
| | 材料费 | | 元 | | — | | — | | — | | — | |
| | 机械费 | | 元 | | — | | — | | — | | — | |
| | 管理费 | | 元 | | 3.27 | | 0.19 | | 4.81 | | 0.58 | |
| | 利润 | | 元 | | 1.57 | | 0.09 | | 2.31 | | 0.28 | |
| 三类工 | | 工日 | 77.00 | 0.17 | 13.09 | 0.01 | 0.77 | 0.25 | 19.25 | 0.03 | 2.31 | |

工作内容：同前。

计量单位：t

| 定额编号 | | | 24-95 | | 24-96 | | 24-97 | | 24-98 | | |
|------|-----|-----|----------------|------|--------------|------|----------------|------|--------------|------|------|
| 项 目 | 单 位 | 单 价 | 工具式脚手 | | | | 铁件 | | | | |
| | | | 基本运距 60m 以内 | | 超运距增加 50m | | 基本运距 60m 以内 | | 超运距增加 50m | | |
| | | | 数量 | 合计 | 数量 | 合计 | 数量 | 合计 | 数量 | 合计 | |
| 综合单价 | | 元 | 37.98 | | 2.11 | | 25.32 | | 2.11 | | |
| 其中 | 人工费 | 元 | 27.72 | | 1.54 | | 18.48 | | 1.54 | | |
| | 材料费 | 元 | — | | — | | — | | — | | |
| | 机械费 | 元 | — | | — | | — | | — | | |
| | 管理费 | 元 | 6.93 | | 0.39 | | 4.62 | | 0.39 | | |
| | 利润 | 元 | 3.33 | | 0.18 | | 2.22 | | 0.18 | | |
| 三类工 | | 工日 | 77.00 | 0.36 | 27.72 | 0.02 | 1.54 | 0.24 | 18.48 | 0.02 | 1.54 |

工作内容：同前。

计量单位：t

| 定额编号 | | | 24-99 | | 24-100 | | 24-101 | | 24-102 | | |
|------|-----|-----|----------------|------|--------------|------|----------------|------|--------------|------|------|
| 项 目 | 单 位 | 单 价 | 铸铁管 200mm 以内 | | | | 铸铁管 400mm 以内 | | | | |
| | | | 基本运距 60m 以内 | | 超运距增加 50m | | 基本运距 60m 以内 | | 超运距增加 50m | | |
| | | | 数量 | 合计 | 数量 | 合计 | 数量 | 合计 | 数量 | 合计 | |
| 综合单价 | | 元 | 24.27 | | 2.11 | | 26.37 | | 2.11 | | |
| 其中 | 人工费 | 元 | 17.71 | | 1.54 | | 19.25 | | 1.54 | | |
| | 材料费 | 元 | — | | — | | — | | — | | |
| | 机械费 | 元 | — | | — | | — | | — | | |
| | 管理费 | 元 | 4.43 | | 0.39 | | 4.81 | | 0.39 | | |
| | 利润 | 元 | 2.13 | | 0.18 | | 2.31 | | 0.18 | | |
| 三类工 | | 工日 | 77.00 | 0.23 | 17.71 | 0.02 | 1.54 | 0.25 | 19.25 | 0.02 | 1.54 |

工作内容：同前。

计量单位：表中所示

| 定额编号 | | | 24-103 | | 24-104 | | 24-105 | | 24-106 | | |
|------|-----|-----|-------------------|------|--------------|------|----------------|------|--------------|------|------|
| 项 目 | 单 位 | 单 价 | 定型组合钢模板 | | | | 盘圆、直筋 | | | | |
| | | | 基本运距 60m 以内 | | 超运距增加 50m | | 基本运距 60m 以内 | | 超运距增加 50m | | |
| | | | 100m ² | | | | t | | | | |
| | | | 数量 | 合计 | 数量 | 合计 | 数量 | 合计 | 数量 | 合计 | |
| 综合单价 | | 元 | 69.53 | | 4.22 | | 18.99 | | 1.05 | | |
| 其中 | 人工费 | 元 | 50.82 | | 3.08 | | 13.86 | | 0.77 | | |
| | 材料费 | 元 | — | | — | | — | | — | | |
| | 机械费 | 元 | — | | — | | — | | — | | |
| | 管理费 | 元 | 12.71 | | 0.77 | | 3.47 | | 0.19 | | |
| | 利润 | 元 | 6.10 | | 0.37 | | 1.66 | | 0.09 | | |
| 三类工 | | 工日 | 77.00 | 0.66 | 50.82 | 0.04 | 3.08 | 0.18 | 13.86 | 0.01 | 0.77 |

工作内容：同前。

计量单位：t

| 定额编号 | | | 24-107 | | 24-108 | | 24-109 | | 24-110 | | |
|------|-----|-----|----------------|------|--------------|-------|----------------|------|--------------|-------|------|
| 项 目 | 单 位 | 单 价 | 弯曲成型钢筋 | | | | 绑扎成型钢筋 | | | | |
| | | | 基本运距 60m 以内 | | 超运距增加 50m | | 基本运距 60m 以内 | | 超运距增加 50m | | |
| | | | 数量 | 合计 | 数量 | 合计 | 数量 | 合计 | 数量 | 合计 | |
| | | | 综合单价 | | 元 | 25.32 | | 2.11 | | 33.76 | |
| 其中 | 人工费 | 元 | 18.48 | | 1.54 | | 24.64 | | 1.54 | | |
| | 材料费 | 元 | — | | — | | — | | — | | |
| | 机械费 | 元 | — | | — | | — | | — | | |
| | 管理费 | 元 | 4.62 | | 0.39 | | 6.16 | | 0.39 | | |
| | 利润 | 元 | 2.22 | | 0.18 | | 2.96 | | 0.18 | | |
| 三类工 | | 工日 | 77.00 | 0.24 | 18.48 | 0.02 | 1.54 | 0.32 | 24.64 | 0.02 | 1.54 |

工作内容：同前。

计量单位：t

| 定额编号 | | | 24-111 | | 24-112 | | 24-113 | | 24-114 | | | |
|------|-----|--|--------|-------|----------------|-------|--------------|-------|----------------|-------|--------------|------|
| 项 目 | | | 单 位 | 单 价 | 袋白灰、滑石粉 | | | | 沥青 | | | |
| | | | | | 基本运距 60m 以内 | | 超运距增加 50m | | 基本运距 60m 以内 | | 超运距增加 50m | |
| | | | | | 数量 | 合计 | 数量 | 合计 | 数量 | 合计 | 数量 | 合计 |
| 综合单价 | | | 元 | 14.77 | | 1.05 | | 17.93 | | 2.11 | | |
| 其中 | 人工费 | | | 元 | 10.78 | | 0.77 | | 13.09 | | 1.54 | |
| | 材料费 | | | 元 | — | | — | | — | | — | |
| | 机械费 | | | 元 | — | | — | | — | | — | |
| | 管理费 | | | 元 | 2.70 | | 0.19 | | 3.27 | | 0.39 | |
| | 利润 | | | 元 | 1.29 | | 0.09 | | 1.57 | | 0.18 | |
| 三类工 | | | 工日 | 77.00 | 0.14 | 10.78 | 0.01 | 0.77 | 0.17 | 13.09 | 0.02 | 1.54 |

工作内容：同前。

计量单位：100卷

| 定额编号 | | | 24-115 | | 24-116 | | 24-117 | | 24-118 | | | |
|------|-----|--|--------|-------|----------------|-------|--------------|-------|----------------|-------|--------------|------|
| 项 目 | | | 单 位 | 单 价 | 油毡 | | | | 窗纱 | | | |
| | | | | | 基本运距 60m 以内 | | 超运距增加 50m | | 基本运距 60m 以内 | | 超运距增加 50m | |
| | | | | | 数量 | 合计 | 数量 | 合计 | 数量 | 合计 | 数量 | 合计 |
| 综合单价 | | | 元 | 29.54 | | 3.17 | | 20.05 | | 2.11 | | |
| 其中 | 人工费 | | | 元 | 21.56 | | 2.31 | | 14.63 | | 1.54 | |
| | 材料费 | | | 元 | — | | — | | — | | — | |
| | 机械费 | | | 元 | — | | — | | — | | — | |
| | 管理费 | | | 元 | 5.39 | | 0.58 | | 3.66 | | 0.39 | |
| | 利润 | | | 元 | 2.59 | | 0.28 | | 1.76 | | 0.18 | |
| 三类工 | | | 工日 | 77.00 | 0.28 | 21.56 | 0.03 | 2.31 | 0.19 | 14.63 | 0.02 | 1.54 |

工作内容：同前。

计量单位：10箱

| 定额编号 | | | 24-119 | | 24-120 | | |
|------|-----|-----|-------------|------|-----------|------|------|
| 项 目 | 单 位 | 单 价 | 玻璃 | | | | |
| | | | 基本运距 60m 以内 | | 超运距增加 50m | | |
| | | | 数量 | 合计 | 数量 | 合计 | |
| 综合单价 | | 元 | 16.88 | | 1.05 | | |
| 其中 | 人工费 | 元 | 12.32 | | 0.77 | | |
| | 材料费 | 元 | — | | — | | |
| | 机械费 | 元 | — | | — | | |
| | 管理费 | 元 | 3.08 | | 0.19 | | |
| | 利润 | 元 | 1.48 | | 0.09 | | |
| 三类工 | | 工日 | 77.00 | 0.16 | 12.32 | 0.01 | 0.77 |

工作内容：同前。

计量单位：m³

| 定额编号 | | | 24-121 | | 24-122 | | 24-123 | | 24-124 | | |
|------|-----|-----|--------------------|------|-----------|------|-------------|------|-----------|------|------|
| 项 目 | 单 位 | 单 价 | 泡沫、加气混凝土块、珍珠岩、蛭石制品 | | | | 硅酸岩制品 | | | | |
| | | | 基本运距 60m 以内 | | 超运距增加 50m | | 基本运距 60m 以内 | | 超运距增加 50m | | |
| | | | 数量 | 合计 | 数量 | 合计 | 数量 | 合计 | 数量 | 合计 | |
| 综合单价 | | 元 | 7.39 | | 1.05 | | 18.99 | | 2.11 | | |
| 其中 | 人工费 | 元 | 5.39 | | 0.77 | | 13.86 | | 1.54 | | |
| | 材料费 | 元 | — | | — | | — | | — | | |
| | 机械费 | 元 | — | | — | | — | | — | | |
| | 管理费 | 元 | 1.35 | | 0.19 | | 3.47 | | 0.39 | | |
| | 利润 | 元 | 0.65 | | 0.09 | | 1.66 | | 0.18 | | |
| 三类工 | | 工日 | 77.00 | 0.07 | 5.39 | 0.01 | 0.77 | 0.18 | 13.86 | 0.02 | 1.54 |

工作内容：同前。

计量单位：m³

| 定额编号 | | | 24-125 | | 24-126 | | |
|------|-----|-----|-------------------|------|-----------|------|------|
| 项 目 | 单 位 | 单 价 | 小型水泥制品(每件重量<30kg) | | | | |
| | | | 基本运距 60m 以内 | | 超运距增加 50m | | |
| | | | 数量 | 合计 | 数量 | 合计 | |
| 综合单价 | | 元 | 60.13 | | 5.27 | | |
| 其中 | 人工费 | 元 | 43.89 | | 3.85 | | |
| | 材料费 | 元 | — | | — | | |
| | 机械费 | 元 | — | | — | | |
| | 管理费 | 元 | 10.97 | | 0.96 | | |
| | 利润 | 元 | 5.27 | | 0.46 | | |
| 三类工 | | 工日 | 77.00 | 0.57 | 43.89 | 0.05 | 3.85 |

工作内容：同前。

计量单位：m³

| 定额编号 | | | 24-127 | | 24-128 | | |
|------|-----|-----|-------------------|------|-----------|------|------|
| 项 目 | 单 位 | 单 价 | 小型水泥制品(每件重量<50kg) | | | | |
| | | | 基本运距 60m 以内 | | 超运距增加 50m | | |
| | | | 数量 | 合计 | 数量 | 合计 | |
| 综合单价 | | 元 | 50.64 | | 4.22 | | |
| 其中 | 人工费 | 元 | 36.96 | | 3.08 | | |
| | 材料费 | 元 | — | | — | | |
| | 机械费 | 元 | — | | — | | |
| | 管理费 | 元 | 9.24 | | 0.77 | | |
| | 利润 | 元 | 4.44 | | 0.37 | | |
| 三类工 | | 工日 | 77.00 | 0.48 | 36.96 | 0.04 | 3.08 |

工作内容：同前。

计量单位：m³

| 定额编号 | | | 24-129 | | 24-130 | | |
|------|-----|-----|-------------------|------|-----------|------|------|
| 项 目 | 单 位 | 单 价 | 混凝土构件(每件重量<200kg) | | | | |
| | | | 基本运距 60m 以内 | | 超运距增加 50m | | |
| | | | 数量 | 合计 | 数量 | 合计 | |
| 综合单价 | | 元 | 43.25 | | 3.17 | | |
| 其中 | 人工费 | 元 | 31.57 | | 2.31 | | |
| | 材料费 | 元 | — | | — | | |
| | 机械费 | 元 | — | | — | | |
| | 管理费 | 元 | 7.89 | | 0.58 | | |
| | 利润 | 元 | 3.79 | | 0.28 | | |
| 三类工 | | 工日 | 77.00 | 0.41 | 31.57 | 0.03 | 2.31 |

工作内容：同前。

计量单位：m³

| 定额编号 | | | 24-131 | | 24-132 | | |
|------|-----|-----|-------------------|------|-----------|------|------|
| 项 目 | 单 位 | 单 价 | 混凝土构件(每件重量<300kg) | | | | |
| | | | 基本运距 60m 以内 | | 超运距增加 50m | | |
| | | | 数量 | 合计 | 数量 | 合计 | |
| 综合单价 | | 元 | 51.69 | | 3.17 | | |
| 其中 | 人工费 | 元 | 37.73 | | 2.31 | | |
| | 材料费 | 元 | — | | — | | |
| | 机械费 | 元 | — | | — | | |
| | 管理费 | 元 | 9.43 | | 0.58 | | |
| | 利润 | 元 | 4.53 | | 0.28 | | |
| 三类工 | | 工日 | 77.00 | 0.49 | 37.73 | 0.03 | 2.31 |

工作内容：同前。

计量单位：m³

| 定额编号 | | | 24-133 | | 24-134 | | |
|------|-----|-----|-------------------|------|-----------|------|------|
| 项 目 | 单 位 | 单 价 | 混凝土构件(每件重量<400kg) | | | | |
| | | | 基本运距 60m 以内 | | 超运距增加 50m | | |
| | | | 数量 | 合计 | 数量 | 合计 | |
| 综合单价 | | 元 | 61.19 | | 4.22 | | |
| 其中 | 人工费 | 元 | 44.66 | | 3.08 | | |
| | 材料费 | 元 | — | | — | | |
| | 机械费 | 元 | — | | — | | |
| | 管理费 | 元 | 11.17 | | 0.77 | | |
| | 利润 | 元 | 5.36 | | 0.37 | | |
| 三类工 | | 工日 | 77.00 | 0.58 | 44.66 | 0.04 | 3.08 |

工作内容：同前。

计量单位：m³

| 定额编号 | | | 24-135 | | 24-136 | | |
|------|-----|-----|-------------------|------|-----------|------|------|
| 项 目 | 单 位 | 单 价 | 混凝土构件(每件重量<500kg) | | | | |
| | | | 基本运距 60m 以内 | | 超运距增加 50m | | |
| | | | 数量 | 合计 | 数量 | 合计 | |
| 综合单价 | | 元 | 71.73 | | 4.22 | | |
| 其中 | 人工费 | 元 | 52.36 | | 3.08 | | |
| | 材料费 | 元 | — | | — | | |
| | 机械费 | 元 | — | | — | | |
| | 管理费 | 元 | 13.09 | | 0.77 | | |
| | 利润 | 元 | 6.28 | | 0.37 | | |
| 三类工 | | 工日 | 77.00 | 0.68 | 52.36 | 0.04 | 3.08 |

附 录

说 明

一、本章由九个附录表组成。机械台班单价、主要材料预算价格、配合比表的子目都列出了代码编号（详见代码编号对照表）。

二、混凝土、砌筑砂浆、其它砂浆配合比依据现行规范、标准编制，仅供编制预算、确定工程造价使用，不作为实际施工配合比使用。

三、配合比中的水泥用量综合考虑采用不同品种水泥因素。

四、各种材料均按密实体积计算。

五、各种配合比用量均包括配置损耗，砂浆体积比是干燥状况下的净砂比例数。砂用量按天然砂计算，包括筛砂损耗。

六、构件模板、钢筋含量表中的钢筋含量仅供参考。

一、混凝土及钢筋混凝土构件模板、钢筋含量表

(1) 现浇构件

| 分类 | 项目名称 | | | 混凝土 计量单位 | 含模量 (m ²) | 含钢筋量 (t/m ³) | |
|----------------|---------------------------|----------|---------------------|----------------|-----------------------|--------------------------|----------|
| | | | | | | φ12mm 以内 | φ12mm 以外 |
| 带形 基础 | 混凝土墙基础防潮层 | | | m ³ | 8.33 | 0.040 | — |
| | 混凝土垫层 | | | m ³ | 1.00 | — | — |
| | 毛石混凝土 | | | m ³ | 2.00 | — | — |
| | 混凝土 | | | m ³ | 2.50 | — | — |
| | 碎石垫层上混凝土看台 | | | m ³ | 1.00 | — | — |
| | 有梁式钢筋混凝土 | | | m ³ | 1.89 | 0.021 | 0.049 |
| | 无梁式钢筋混凝土 | | | m ³ | 0.74 | 0.021 | 0.049 |
| 独立 基础 | 毛石混凝土 | | | m ³ | 1.30 | — | — |
| | 混凝土 | | | m ³ | 1.88 | — | — |
| | 普通柱基 | | | m ³ | 1.76 | 0.012 | 0.028 |
| | 杯形基础 | | | m ³ | 1.75 | 0.009 | 0.021 |
| | 高颈杯形基础 | | | m ³ | 4.50 | 0.020 | 0.048 |
| 满堂 基础 | 垫层 | | | m ³ | 0.20 | — | — |
| | 无梁式 | | | m ³ | 0.52 | 0.024 | 0.056 |
| | 有梁式 | | | m ³ | 1.52 | 0.034 | 0.079 |
| 设备 基础 | 毛石混凝土 | 单体在 | 5m ² 以内 | m ³ | 3.50 | 0.009 | 0.021 |
| | 混凝土 | | 20m ² 以内 | m ³ | 2.23 | 0.009 | 0.021 |
| | 钢筋混凝土 | | 20m ² 以外 | m ³ | 1.20 | 0.009 | 0.021 |
| 框架 设备 基础 | 底板 | | | m ³ | 2.22 | 0.015 | 0.036 |
| | 墩柱 | | | m ³ | 4.43 | 0.038 | 0.088 |
| | 梁、板 | | | m ³ | 3.70 | 0.051 | 0.119 |
| 柱 | 矩形柱 | 断面周长在 | 1.60m 以内 | m ³ | 13.33 | 0.038 | 0.088 |
| | | | 2.50m 以内 | m ³ | 8.00 | 0.050 | 0.116 |
| | | | 3.60m 以内 | m ³ | 5.56 | 0.052 | 0.122 |
| | | | 5.00m 以内 | m ³ | 3.89 | 0.056 | 0.131 |
| | | | 5.00m 以外 | m ³ | 3.00 | 0.060 | 0.140 |
| | | | 构造柱 | | m ³ | 11.10 | 0.038 |
| | 框架柱接头 | | m ³ | 7.00 | 0.028 | 0.065 | |
| | 圆柱、多边形柱 | | 1.50m 以内 | m ³ | 11.43 | 0.040 | 0.093 |
| | 周长在 | | 2.50m 以内 | m ³ | 6.67 | 0.042 | 0.098 |
| | | | 4.00m 以内 | m ³ | 4.00 | 0.045 | 0.105 |
| 4.00m 以外 | | | m ³ | 2.67 | 0.048 | 0.112 | |
| T、L、+ 异形柱每边宽在 | | 500mm 以内 | m ³ | 13.33 | 0.048 | 0.112 | |
| | | 500mm 以外 | m ³ | 12.00 | 0.048 | 0.112 | |
| 梁 | 单梁、框架梁、挑梁、连续梁(包括弧形、拱形)、斜梁 | | | m ³ | 8.68 | 0.043 | 0.100 |
| | 异形梁 | | | m ³ | 10.70 | 0.047 | 0.109 |
| | 基础梁(有底模) | | | m ³ | 10.22 | 0.036 | 0.083 |
| | 地坑支撑梁(无底模) | | | m ³ | 2.50 | 0.048 | 0.113 |
| | 圈梁 | | | m ³ | 8.33 | 0.017 | 0.040 |
| | 过梁 | | | m ³ | 12.00 | 0.032 | 0.074 |

注：T、L、+ 异形柱两边宽不同时，以长边为准。

(续表)

| 分类 | 项目名称 | | 混凝土 计量单位 | 含模量 (m^3) | 含钢筋量 (t/m^3) | | |
|----------|------------------------|----------|------------------------|------------------|------------------|----------------|-------|
| | | | | | $\phi 12mm$ 以内 | $\phi 12mm$ 以外 | |
| 墙 | 地面上钢筋 混凝土墙 厚(mm) | | 100mm 以内 | m^3 | 25.61 | 0.022 | 0.050 |
| | | | 200mm 以内 | m^3 | 13.63 | 0.028 | 0.065 |
| | | | 300mm 以内 | m^3 | 8.20 | 0.028 | 0.065 |
| | | | 电梯井 | m^3 | 14.77 | 0.031 | 0.071 |
| | | | 大钢模墙 | m^3 | 12.50 | 0.005 | 0.011 |
| | | | 滑升模板墙 | m^3 | 10.00 | 0.028 | 0.065 |
| | 地下室墙挡 土墙厚 | 混凝土 | 400mm 以内 | m^3 | 5.12 | — | — |
| 400mm 以外 | | | m^3 | 4.10 | — | — | |
| 钢筋混凝土 | | 300mm 以内 | m^3 | 7.52 | 0.024 | 0.055 | |
| | | 300mm 以外 | m^3 | 4.10 | 0.024 | 0.055 | |
| 毛石混凝土 | | m^3 | 3.42 | — | — | | |
| 板 | 有梁板 | | 100mm 以内 | m^3 | 10.70 | 0.030 | 0.070 |
| | | | 200mm 以内 | m^3 | 8.07 | 0.043 | 0.100 |
| | | | 200mm 以外 | m^3 | 5.00 | 0.043 | 0.100 |
| | | | 阶梯教室、体育看台 | m^3 | 6.00(9.00) | 0.036 | 0.084 |
| | 无梁板 | | m^3 | 4.60 | 0.032 | 0.074 | |
| | 平板 | | 100mm 以内 | m^3 | 12.06 | 0.076 | — |
| | | | 100mm 以外 | m^3 | 8.04 | 0.066 | — |
| 刚性屋面 | | $10m^2$ | 0.10 | 0.011 | — | | |
| 拱形板 | | m^3 | 12.00 | 0.021 | 0.049 | | |
| 其 | 雨篷板式、横向挑檐 | | 按 $10m^2$ 水平投影 面积计算 | | 0.020 | 0.046 | |
| | 雨篷复式 | | | | 0.034 | 0.078 | |
| | 直形楼梯 | | | | 0.036 | 0.084 | |
| | 圆弧形楼梯 | | | | 0.036 | 0.084 | |
| | 台阶 | | | | — | — | |
| | 阳台 | | | | 0.042 | 0.098 | |
| 它 | 栏杆 | | 按 $10m$ 计算 | | 0.008 | 0.018 | |
| | 附在梁上混凝土线条 | | 按 $2.5m^2/10m$ 计算 | | — | — | |
| | 栏板、竖向挑板 | | m^3 | 25.00 | 0.012 | 0.027 | |
| | 钢筋混凝土电缆沟 | | m^3 | 11.49 | 0.026 | 0.062 | |
| | 门框 | | m^3 | 12.08 | 0.027 | 0.063 | |
| | 框架柱接头 | | m^3 | 7.58 | 0.010 | 0.024 | |
| | 挑檐、天沟 | | m^3 | 26.17 | 0.025 | 0.059 | |
| | 扶手、压顶 | | m^3 | 11.10 | 0.017 | 0.040 | |
| | 屋面水槽 | | m^3 | 15.20 | 0.030 | 0.070 | |
| | 池槽 | | m^3 | 30.00 | 0.023 | 0.054 | |
| | 小型构件 | | m^3 | 18.00 | 0.024 | 0.056 | |

注: 1. 体育看台、阶梯教室含模量的底模是按斜板测定的, 设计钢筋混凝土底板为锯齿形者, 含模量按括号内数值取定。

2. 细石混凝土楼面找平层设计有钢筋时, 含钢筋量按 $0.011t/10m^2$ 执行。

3. 当满堂基础(包括无梁式、有梁式)底面积超过 $1000m^2$ 。

4. 当地下室墙或挡土墙一面用模板, 另一面不用模板时, 含模量乘以系数 0.5, 但混凝土含量应当增加。

5. 圆弧形构件的含模量、含钢筋量按本表相应项目计算。

(2) 现场预制构件

| 分类 | 项目名称 | | 混凝土 计量单位 | 含模量 (m ³) | 含钢筋量 (t/m ³) | | |
|---|-------------|--------------------------|-----------------------|-----------------------|--------------------------|----------|-------|
| | | | | | φ20mm 以内 | φ20mm 以外 | 预应力钢筋 |
| 桩 | 方桩 | | m ³ | 5.89 | 0.041 | 0.095 | — |
| 柱 | 矩形柱 | 单根构件在 2m ³ 以内 | m ³ | 5.43 | 0.047 | 0.111 | — |
| | | 单根构件在 2m ³ 以外 | m ³ | 3.48 | 0.055 | 0.129 | — |
| | I 形柱 | | m ³ | 9.54 | 0.058 | 0.134 | — |
| | 双肢柱 | | m ³ | 4.44 | 0.066 | 0.153 | — |
| | 空格柱 | | m ³ | 5.29 | 0.054 | 0.127 | — |
| 梁 | 矩形梁、弧(拱)形梁 | | m ³ | 8.73 | 0.041 | 0.095 | — |
| | 基础梁 | | m ³ | 9.10 | 0.036 | 0.083 | — |
| | 过梁 | | m ³ | 8.80 | 0.089 | — | — |
| | T、十异形梁 | | m ³ | 8.28 | 0.061 | 0.119 | — |
| | 吊车梁(T形) | | m ³ | 8.40 | 0.060 | 0.141 | — |
| | 吊车梁(鱼腹式) | | m ³ | 13.87 | 0.067 | 0.157 | — |
| | 托架梁 | | m ³ | 8.27 | 0.099 | 0.231 | — |
| | 风道梁 | | m ³ | 9.40 | 0.030 | 0.070 | — |
| 屋 架 | 拱(梯)形、组合式 | | m ³ | 11.00 | 0.094 | 0.220 | — |
| | 锯齿形 | | m ³ | 5.33 | 0.061 | 0.143 | — |
| | 薄腹 | | m ³ | 16.03 | 0.070 | 0.162 | — |
| | 三角形 | | m ³ | 14.40 | 0.076 | 0.178 | — |
| | 门架刚式 | | m ³ | 3.80 | 0.062 | 0.144 | — |
| 板 、 天 窗 架 、 断 壁 及 其 它 | 天窗架 | | m ³ | 10.90 | 0.193 | — | — |
| | 天窗端壁 | | m ³ | 8.10 | 0.129 | — | — |
| | 小型构件 | | m ³ | 13.30 | 0.056 | — | — |
| | 支撑、腹杆、天窗上下档 | | m ³ | 21.50 | 0.066 | 0.154 | — |
| | 预制栏杆 | | m ³ | 44.75 | 0.139 | — | — |
| | 隔断 | | m ³ | 4.10 | 0.060 | — | — |
| | 楼梯斜梁 | | m ³ | 11.80 | 0.031 | 0.071 | — |
| | 围墙柱 | | m ³ | 11.00 | 0.024 | 0.056 | — |
| | 槽形板 | | m ³ | 13.15 | 0.067 | 0.029 | — |
| | 有框漏空花格窗 | | 10m ² 外形面积 | | 0.03 | — | — |
| | 花格芯 | | 10m ² 外形面积 | | 0.036 | — | — |
| | 矩形檩条 | | m ³ | 11.10 | 0.024 | 0.055 | — |
| | 架空板 | | m ³ | 8.00 | 0.051 | — | — |
| | 平板及地沟盖板 | | m ³ | 6.10 | 0.056 | — | — |
| | 挑檐天沟 | | m ³ | 19.00 | 0.069 | 0.030 | — |
| 固定天窗 | | m ³ | 2.80 | 0.004 | 0.008 | — | |
| 现场 后 张 法 预 应 力 构 件 | 吊车梁 T 形 | | m ³ | 8.40 | 0.069 | 0.027 | 0.135 |
| | 吊车梁(鱼腹式) | | m ³ | 13.87 | 0.064 | 0.033 | 0.116 |
| | 托架梁 | | m ³ | 8.27 | 0.065 | 0.038 | 0.115 |
| | 屋架 | 拱(梯)形 | m ³ | 11.00 | 0.065 | 0.065 | 0.086 |
| | | 薄腹 | m ³ | 16.03 | 0.066 | 0.049 | 0.105 |

(3) 加工厂预制构件

| 分类 | 项目名称 | | 混凝土 计量单位 | 含模量 (m^2) | 含钢筋量 (t/m^3) | | |
|--------------------------------------|-------------|-------|--------------|------------------|------------------|------------------|-------|
| | | | | | $\phi 16mm$ 以内 | $\phi 16mm$ 以外 | |
| 梁 | 矩形梁 | | m^3 | 混凝土 体积 | 0.041 | 0.095 | |
| | 异形梁 | | | | 0.051 | 0.119 | |
| | T形吊车梁 | | | | 0.060 | 0.141 | |
| | 过梁 | | | | 0.027 | 0.062 | |
| 板 | 圆孔板长度4m以内 | | m^3 | 混凝土 体积 | 0.019 | 0.043 | |
| | 圆孔板长度4m以外 | | | | 0.019 | 0.043 | |
| | 槽形板 | | | | 0.029 | 0.067 | |
| | 大型屋面板 | | | | 0.035 | 0.083 | |
| | F形板 | | | | 0.035 | 0.083 | |
| | 平板及地沟盖板 | | | | 0.056 | — | |
| | 网架板 | | | | 0.072 | — | |
| | 大型多孔墙板、楼板 | | | | 0.021 | 0.048 | |
| | 实心墙板厚 | | | | 200mm以内 | 0.017 | 0.039 |
| | | | | | 200mm以外 | 0.017 | 0.039 |
| 其它 构件 | 围墙柱 | | m^3 | 混凝土 体积 | 0.024 | 0.056 | |
| | 天窗架 | | | | 0.058 | 0.135 | |
| | 天窗端壁、侧板 | | | | 0.129 | — | |
| | 矩形檩条 | | | | 0.024 | 0.055 | |
| | 挑沿、天沟 | | | | 0.030 | 0.069 | |
| | 楼梯段(空心) | | | | 0.023 | 0.054 | |
| | 楼梯段(实心) | | | | 0.016 | 0.038 | |
| | 楼梯斜梁 | | | | 0.031 | 0.071 | |
| | L形楼梯踏步 | | | | 0.056 | — | |
| | 架空板 | | | | 0.051 | — | |
| 其它 构件 | 有框漏空花格窗 | | $10m^2$ 外形面积 | | 0.030 | — | |
| | 花格芯 | | | | 0.036 | — | |
| | 水磨石隔断、窗台板 | | m^3 | 混凝土 体积 | 0.050 | — | |
| | 固定天窗 | | | | 0.004 | 0.008 | |
| | 小型构件 | | | | 有筋 | 0.056 | — |
| | | | | | 无筋 | — | — |
| | 支撑、腹杆、天窗上下档 | | | | 0.066 | 0.154 | |
| 预制栏杆 | | 0.139 | — | | | | |
| 先 张 法 预 应 力 构 件 | 矩形梁 | | m^3 | 混凝土 体积 | 0.131 | 冷拔 $\phi 5mm$ 以外 | |
| | 大型屋面板 | | | | 0.057 | | |
| | F形板 | | | | 0.057 | | |
| | 槽(肋)形板 | | | | 0.074 | 冷拔 $\phi 5mm$ 以内 | |
| | 天沟 | | | | 0.116 | | |
| | 圆孔板厚120mm以内 | | | | 0.049 | | |
| | 圆孔板厚120mm以上 | | | | 0.067 | | |
| | 矩形折条 | | | | 0.110 | | |
| 平板 | | 0.041 | | | | | |

(4) 构筑物

| 分类 | 项目名称 | | 混凝土 计量单位 | 含模量 (m^2) | 含钢筋量 (t/m^3) | | |
|----------------|----------------|---------|-------------|------------------|------------------|----------------|-------|
| | | | | | $\phi 12mm$ 以内 | $\phi 25mm$ 以内 | |
| 囱 | 钢筋混凝土基础 | | m^3 | 0.69 | 0.056 | — | |
| | 毛石混凝土、混凝土基础 | | m^3 | 0.95 | — | — | |
| | 液压滑升钢模 筒身高度 | 60m 以内 | m^3 | — | 0.034 | 0.022 | |
| | | 80m 以内 | m^3 | — | 0.035 | 0.024 | |
| | | 100m 以内 | m^3 | — | 0.046 | 0.030 | |
| | | 120m 以内 | m^3 | — | 0.044 | 0.030 | |
| | | 150m 以内 | m^3 | — | 0.075 | 0.050 | |
| 180m 以内 | | m^3 | — | 0.053 | 0.035 | | |
| 水塔 | 钢筋混凝土基础 | 方形 | m^3 | 1.33 | 0.063 | — | |
| | | 圆形 | m^3 | 1.32 | | | |
| | 塔身(筒式) | | m^3 | 12.40 | 0.041 | — | |
| | 塔身(柱式) | | m^3 | 11.50 | 0.092 | 0.061 | |
| | 塔顶及槽底 | | m^3 | 8.48 | 0.091 | — | |
| | 圈梁及压顶 | | m^3 | 7.00 | 0.048 | — | |
| | 水槽内壁 | | m^3 | 15.07 | 0.082 | — | |
| 水槽外壁 | | m^3 | 22.78 | 0.076 | — | | |
| 回廊平台 | | m^3 | 12.00 | 0.073 | — | | |
| 倒锥壳 水塔 | 筒身液压滑升钢模 | | m^3 | — | 0.068 | 0.046 | |
| | 水箱制作容积 | 各种规格 | m^3 | — | 0.110 | — | |
| | 环梁浇制 | | m^3 | 8.30 | 0.470 | 0.410 | |
| 贮水 (油) 池 | 池底 | 平底 | 混凝土 | m^3 | 1.04 | 0.060 | — |
| | | | 钢筋混凝土 | m^3 | 0.53 | | |
| | | 锥形底 | | m^2 | 0.93 | 0.083 | — |
| | 钢筋混凝土 | 矩形壁厚 | 150mm 以内 | m^2 | 16.20 | 0.089 | 0.059 |
| | | | 250mm 以内 | m^2 | 9.50 | 0.089 | 0.059 |
| | | | 300mm 以内 | m^2 | 7.20 | 0.101 | 0.068 |
| | | 圆形壁厚 | 150mm 以内 | m^2 | 15.40 | 0.070 | 0.046 |
| | | | 250mm 以内 | m^2 | 11.34 | 0.063 | 0.042 |
| | | | 300mm 以内 | m^2 | 8.16 | 0.070 | 0.040 |
| | 钢筋混凝土池盖 | | 无梁盖 | m^3 | 8.20 | 0.045 | — |
| | | | 肋形盖 | m^3 | 7.17 | 0.069 | — |
| 球形盖 | | | m^3 | 12.23 | 0.072 | — | |
| 无梁盖池柱 | | | m^3 | 12.50 | 0.056 | — | |

(续表)

| 分类 | 项目名称 | | 混凝土 计量单位 | 含模量 (m^2) | 含钢筋量 t/m^3 | | |
|----------|----------|----------|-------------|------------------|----------------|----------------|-------|
| | | | | | $\phi 12mm$ 以内 | $\phi 25mm$ 以内 | |
| 沉淀池 | 水槽 | | m^3 | 21.10 | 0.046 | — | |
| | 壁基梁 | | m^3 | 4.30 | 0.063 | — | |
| 贮仓 | 底板 | | m^3 | 2.00 | 0.064 | 0.042 | |
| | 顶板 | | m^3 | 8.30 | 0.074 | 0.049 | |
| | 立壁厚 | 200mm 以内 | 矩形仓 | m^3 | 10.00 | 0.078 | 0.052 |
| | | | 圆形仓 | | 13.37 | | |
| | | 300mm 以内 | 矩形仓 | m^3 | 6.67 | 0.100 | 0.067 |
| | | | 圆形仓 | | 8.16 | | |
| | 漏斗壁厚 | 150mm 以内 | 矩形仓 | m^3 | 10.16 | 0.076 | 0.047 |
| | | | 圆形仓 | | 11.18 | | |
| | | 250mm 以内 | 矩形仓 | m^3 | 8.15 | 0.085 | 0.056 |
| | | | 圆形仓 | | 8.97 | | |
| | 圆形仓壁滑升钢模 | | | m^3 | — | 0.070 | — |
| 预制 支架 | 各类支架 | 框架形 | m^3 | 13.00 | 0.090 | — | |
| | | .I、T、Y形 | | 10.00 | | | |
| 现浇 支架 | 柱、梁 | | m^3 | 12.30 | 0.102 | — | |
| | 柱、梁带操作平台 | | m^3 | 12.77 | 0.130 | — | |
| 地沟 | 底 | | m^2 | 1.35 | 0.100 | — | |
| | 壁 | | | 8.90 | | | |
| | 顶 | | | 5.00 | | | |
| 栈桥 | 立柱 | | m^3 | 7.90 | 0.136 | 0.055 | |
| | 连梁 | | m^3 | — | 0.110 | 0.047 | |
| | 有梁板 | | m^3 | 6.80 | 0.109 | 0.046 | |

二、机械台班预算单价取定表

(一) 单项机械台班预算单价取定表

| 编码 | 机械名称 | 台班单价(元) |
|----------|-------------------------------------|---------|
| 99010103 | 自行式铲运机 斗容量 7m ³ | 1108.63 |
| 99010104 | 自行式铲运机 斗容量 10m ³ | 1213.12 |
| 99010105 | 自行式铲运机 斗容量 12m ³ | 1384.28 |
| 99010106 | 自行式铲运机 斗容量 16m ³ | 2024.52 |
| 99010111 | 自行式铲运机(单引擎) 斗容量 3m ³ | 822.05 |
| 99010112 | 自行式铲运机(单引擎) 斗容量 4m ³ | 873.19 |
| 99010113 | 自行式铲运机(单引擎) 斗容量 6m ³ | 985.01 |
| 99010121 | 自行式铲运机(双引擎) 斗容量 12m ³ | 2217.34 |
| 99010122 | 自行式铲运机(双引擎) 斗容量 23m ³ | 3110.83 |
| 99010131 | 拖式铲运机 斗容量 3m ³ | 600.09 |
| 99010132 | 拖式铲运机 斗容量 7m ³ | 1005.42 |
| 99010133 | 拖式铲运机 斗容量 10m ³ | 1138.01 |
| 99010134 | 拖式铲运机 斗容量 12m ³ | 1247.34 |
| 99010303 | 履带式单斗挖掘机(液压) 斗容量 0.6m ³ | 719.55 |
| 99010305 | 履带式单斗挖掘机(液压) 斗容量 1m ³ | 1438.61 |
| 99010306 | 履带式单斗挖掘机(液压) 斗容量 1.25m ³ | 1512.95 |
| 99010308 | 履带式单斗挖掘机(液压) 斗容量 1.8m ³ | 1732.19 |
| 99010309 | 履带式单斗挖掘机(液压) 斗容量 2m ³ | 1716.26 |
| 99010341 | 拉铲挖掘机 斗容量 0.5m ³ | 683.48 |
| 99010342 | 拉铲挖掘机 斗容量 1.0m ³ | 851.46 |
| 99030105 | 履带式柴油打桩机 冲击质量 5t | 2079.43 |
| 99030106 | 履带式柴油打桩机 冲击质量 7t | 2545.82 |
| 99030123 | 轨道式柴油打桩机 冲击质量 1.8t | 818.72 |
| 99030124 | 轨道式柴油打桩机 冲击质量 2.5t | 1143.91 |
| 99030125 | 轨道式柴油打桩机 冲击质量 3.5t | 1466.02 |
| 99030305 | 静力压桩机 压力 900kN | 1140.20 |
| 99030306 | 静力压桩机 压力 1200kN | 1508.23 |
| 99030307 | 静力压桩机 压力 1500kN | 1867.55 |
| 99030308 | 静力压桩机 压力 2000kN | 3114.72 |
| 99030309 | 静力压桩机 压力 3000kN | 3775.88 |
| 99030310 | 静力压桩机 压力 4000kN | 4428.29 |
| 99030503 | 振动沉拔桩机 激振力 300kN | 729.45 |
| 99030504 | 振动沉拔桩机 激振力 400kN | 863.61 |
| 99030706 | 潜水钻孔机 孔径 1250mm | 503.36 |
| 99030707 | 潜水钻孔机 孔径 1500mm | 600.37 |

| 编码 | 机械名称 | 台班单价(元) |
|----------|---------------------------------|---------|
| 99030711 | 转盘钻孔机 孔径 500mm | 437.30 |
| 99030712 | 转盘钻孔机 孔径 800mm | 514.47 |
| 99030726 | 汽车式钻机 孔径 1000mm | 878.13 |
| 99030731 | 履带式旋挖钻机 孔径 1000mm 以外 | 3867.11 |
| 99030732 | 履带式旋挖钻机 孔径 1000mm 以内 | 3616.63 |
| 99030737 | 履带式钻孔机 孔径 400-700mm | 772.89 |
| 99030746 | 旋喷锚杆钻机 XPL-20 | 379.12 |
| 99030749 | 喷粉钻机 | 573.84 |
| 99030901 | 单轴式深层搅拌机 | 482.04 |
| 99030902 | 双轴式深层搅拌机 | 837.40 |
| 99030903 | 三轴式深层搅拌机 | 2608.49 |
| 99050152 | 滚筒式混凝土搅拌机(电动) 出料容量 400L | 156.81 |
| 99050305 | 混凝土搅拌站 生产率 45m ³ /h | 1751.77 |
| 99050503 | 灰浆搅拌机 拌筒容量 200L | 122.64 |
| 99050506 | 灰浆搅拌机 拌筒容量 400L | 127.24 |
| 99050511 | 泥浆拌和机 拌筒容量 100~150L | 117.80 |
| 99051304 | 混凝土输送泵车 输送量 60m ³ /h | 1767.77 |
| 99051703 | 挤压式灰浆输送泵 输送量 3m ³ /h | 154.62 |
| 99051705 | 挤压式灰浆输送泵 输送量 5m ³ /h | 177.11 |
| 99051907 | 混凝土喷射机 生产率 5m ³ /h | 273.44 |
| 99052107 | 混凝土振捣器 插入式 | 11.87 |
| 99052108 | 混凝土振捣器 平板式 | 14.93 |
| 99052311 | 电动灌浆机 | 131.58 |
| 99053503 | 灰气联合泵 出灰量 3.5m ³ /h | 160.64 |
| 99070103 | 履带式推土机 功率 50kW | 554.17 |
| 99070104 | 履带式推土机 功率 55kW | 603.77 |
| 99070106 | 履带式推土机 功率 75kW | 889.19 |
| 99070107 | 履带式推土机 功率 90kW | 1018.09 |
| 99070108 | 履带式推土机 功率 105kW | 1032.61 |
| 99070109 | 履带式推土机 功率 135kW | 1213.24 |
| 99070118 | 履带式推土机 功率 180kW | 1511.45 |
| 99070121 | 轮胎式推土机 功率 150kW | 1453.40 |
| 99070503 | 轮胎式装载机 斗容量 0.5m ³ | 607.75 |
| 99070504 | 轮胎式装载机 斗容量 1m ³ | 685.80 |
| 99070505 | 轮胎式装载机 斗容量 1.5m ³ | 786.44 |
| 99070506 | 轮胎式装载机 斗容量 2m ³ | 899.18 |
| 99070507 | 轮胎式装载机 斗容量 2.5m ³ | 1010.02 |
| 99070508 | 轮胎式装载机 斗容量 3m ³ | 1229.98 |

| 编码 | 机械名称 | 台班单价(元) |
|----------|------------------------------|---------|
| 99070509 | 轮胎式装载机 斗容量 3.5m ³ | 1347.85 |
| 99070518 | 轮胎式装载机 斗容量 4.5m ³ | 1419.24 |
| 99070707 | 履带式拖拉机 功率 75kW | 858.96 |
| 99070721 | 轮胎式拖拉机 功率 21kW | 299.25 |
| 99070722 | 轮胎式拖拉机 功率 41kW | 479.98 |
| 99070731 | 手扶式拖拉机 功率 9kW | 197.06 |
| 99070903 | 载货汽车 装载质量 2t | 366.45 |
| 99070904 | 载货汽车 装载质量 2.5t | 386.44 |
| 99070905 | 载货汽车 装载质量 3t | 426.65 |
| 99070906 | 载货汽车 装载质量 4t | 453.50 |
| 99070907 | 载货汽车 装载质量 5t | 484.40 |
| 99070908 | 载货汽车 装载质量 6t | 510.59 |
| 99070909 | 载货汽车 装载质量 8t | 567.93 |
| 99070910 | 载货汽车 装载质量 10t | 742.78 |
| 99070911 | 载货汽车 装载质量 12t | 888.66 |
| 99070912 | 载货汽车 装载质量 15t | 1031.27 |
| 99070913 | 载货汽车 装载质量 18t | 988.84 |
| 99070914 | 载货汽车 装载质量 20t | 1044.22 |
| 99071101 | 自卸汽车 装载质量 2t | 363.31 |
| 99071102 | 自卸汽车 装载质量 4t | 542.40 |
| 99071103 | 自卸汽车 装载质量 5t | 555.16 |
| 99071104 | 自卸汽车 装载质量 6t | 589.48 |
| 99071105 | 自卸汽车 装载质量 8t | 685.46 |
| 99071106 | 自卸汽车 装载质量 10t | 856.59 |
| 99071107 | 自卸汽车 装载质量 12t | 924.09 |
| 99071108 | 自卸汽车 装载质量 15t | 1018.21 |
| 99071109 | 自卸汽车 装载质量 18t | 1112.61 |
| 99071110 | 自卸汽车 装载质量 20t | 1202.84 |
| 99071305 | 平板拖车组 装载质量 8t | 615.85 |
| 99071306 | 平板拖车组 装载质量 10t | 802.57 |
| 99071307 | 平板拖车组 装载质量 15t | 959.96 |
| 99071308 | 平板拖车组 装载质量 20t | 1051.06 |
| 99071309 | 平板拖车组 装载质量 25t | 1140.83 |
| 99071310 | 平板拖车组 装载质量 30t | 1275.77 |
| 99071311 | 平板拖车组 装载质量 40t | 1520.98 |
| 99071312 | 平板拖车组 装载质量 50t | 1635.52 |
| 99071313 | 平板拖车组 装载质量 60t | 1784.97 |
| 99071314 | 平板拖车组 装载质量 80t | 2226.75 |

| 编码 | 机械名称 | 台班单价(元) |
|----------|----------------------|---------|
| 99071315 | 平板拖车组 装载质量 100t | 2569.57 |
| 99071317 | 平板拖车组 装载质量 150t | 3662.08 |
| 99071505 | 长材运输车 装载质量 9t | 697.91 |
| 99071506 | 长材运输车 装载质量 12t | 921.55 |
| 99071507 | 长材运输车 装载质量 15t | 1045.34 |
| 99071704 | 自装自卸汽车 装载质量 6t | 768.04 |
| 99071706 | 自装自卸汽车 装载质量 8t | 857.75 |
| 99071903 | 机动翻斗车 装载质量 1t | 190.03 |
| 99072105 | 油罐车 罐容量 5000L | 553.94 |
| 99072106 | 油罐车 罐容量 8000L | 575.46 |
| 99072306 | 皮带运输机 带长 15m×带宽 0.5m | 190.02 |
| 99072705 | 管子拖车 载重量 24t | 1761.66 |
| 99072706 | 管子拖车 载重量 27t | 1900.53 |
| 99072707 | 管子拖车 载重量 35t | 2010.31 |
| 99072905 | 壁板运输车 载重量 8t | 717.78 |
| 99072906 | 壁板运输车 载重量 15t | 1034.34 |
| 99073111 | 轨道拖车头 功率 30kW | 246.20 |
| 99073123 | 轨道平车 装载质量 5t | 13.77 |
| 99073125 | 轨道平车 装载质量 10t | 42.78 |
| 99090105 | 履带式起重机 提升质量 10t | 634.72 |
| 99090106 | 履带式起重机 提升质量 15t | 793.31 |
| 99090108 | 履带式起重机 提升质量 25t | 904.68 |
| 99090109 | 履带式起重机 提升质量 30t | 1105.84 |
| 99090110 | 履带式起重机 提升质量 40t | 1488.25 |
| 99090111 | 履带式起重机 提升质量 50t | 1755.71 |
| 99090113 | 履带式起重机 提升质量 70t | 2228.33 |
| 99090132 | 履带式电动起重机 提升质量 5t | 208.05 |
| 99090308 | 轮胎式起重机 提升质量 25t | 1075.08 |
| 99090309 | 轮胎式起重机 提升质量 40t | 1358.24 |
| 99090311 | 轮胎式起重机 提升质量 60t | 1773.21 |
| 99090503 | 汽车式起重机 提升质量 5t | 531.62 |
| 99090504 | 汽车式起重机 提升质量 8t | 708.72 |
| 99090506 | 汽车式起重机 提升质量 12t | 844.50 |
| 99090507 | 汽车式起重机 提升质量 16t | 1006.37 |
| 99090508 | 汽车式起重机 提升质量 20t | 1118.32 |
| 99090512 | 汽车式起重机 提升质量 40t | 1632.31 |
| 99090704 | 门式起重机 提升质量 10t | 407.94 |
| 99090705 | 门式起重机 提升质量 20t | 617.55 |

| 编码 | 机械名称 | 台班单价(元) |
|----------|-----------------------------|---------|
| 99090905 | 叉式起重机 提升质量 3t | 493.85 |
| 99091300 | 自升式塔式起重机 起重力矩 250kN·m | 475.65 |
| 99091301 | 自升式塔式起重机 起重力矩 315kN·m | 511.46 |
| 99091302 | 自升式塔式起重机 起重力矩 400kN·m | 550.15 |
| 99091304 | 自升式塔式起重机 起重力矩 630kN·m | 578.14 |
| 99091305 | 自升式塔式起重机 起重力矩 800kN·m | 634.90 |
| 99091307 | 自升式塔式起重机 起重力矩 1250kN·m | 777.96 |
| 99091308 | 自升式塔式起重机 起重力矩 1500kN·m | 847.23 |
| 99091310 | 自升式塔式起重机 起重力矩 2500kN·m | 1126.15 |
| 99091511 | 电动双梁起重机 提升质量 5t | 235.76 |
| 99091703 | 桅杆式起重机 提升质量 5t | 342.95 |
| 99091704 | 桅杆式起重机 提升质量 10t | 390.82 |
| 99091705 | 桅杆式起重机 提升质量 15t | 481.80 |
| 99091706 | 桅杆式起重机 提升质量 40t | 612.80 |
| 99091903 | 电动卷扬机(单筒快速) 牵引力 5kN | 124.24 |
| 99091913 | 电动卷扬机(双筒快速) 牵引力 10kN | 188.80 |
| 99091924 | 电动卷扬机(单筒慢速) 牵引力 30kN | 148.37 |
| 99091925 | 电动卷扬机(单筒慢速) 牵引力 50kN | 154.65 |
| 99091943 | 卷扬机带塔 牵引力 1t, H=40m | 177.33 |
| 99091944 | 卷扬机带塔 牵引力 30~50kN, H=40m | 186.68 |
| 99092303 | 单笼施工电梯 提升质量 1t, 提升高度 75m | 281.21 |
| 99092313 | 双笼施工电梯 提升质量 2×1t, 提升高度 100m | 467.06 |
| 99092316 | 双笼施工电梯 提升质量 2×2t, 提升高度 200m | 555.33 |
| 99092503 | 电动葫芦(单速) 提升质量 2t | 36.60 |
| 99130103 | 平地机 功率 75kW | 599.45 |
| 99130104 | 平地机 功率 90kW | 766.52 |
| 99130106 | 平地机 功率 120kW | 1063.14 |
| 99130107 | 平地机 功率 132kW | 1158.24 |
| 99130108 | 平地机 功率 150kW | 1274.56 |
| 99130109 | 平地机 功率 180kW | 1480.76 |
| 99130110 | 平地机 功率 220kW | 1797.71 |
| 99130304 | 光轮压路机(内燃) 工作质量 8t | 389.68 |
| 99130306 | 光轮压路机(内燃) 工作质量 15t | 648.47 |
| 99130307 | 光轮压路机(内燃) 工作质量 18t | 1104.99 |
| 99130315 | 振动压路机 工作质量 10t | 731.59 |
| 99130317 | 振动压路机 工作质量 15t | 1177.13 |
| 99130503 | 强夯机械 夯击能量 1200kN·m | 841.19 |
| 99130504 | 强夯机械 夯击能量 2000kN·m | 1318.00 |

| 编码 | 机械名称 | 台班单价(元) |
|----------|-----------------------------|---------|
| 99130505 | 强夯机械 夯击能量 3000kN·m | 1481.20 |
| 99130506 | 强夯机械 夯击能量 4000kN·m | 1686.18 |
| 99130511 | 夯实机(电动) 夯击能力 20~62N·m | 26.47 |
| 99130535 | 拖式羊角碾(双筒) 工作质量 6t | 29.29 |
| 99130922 | 沥青混凝土摊铺机(带自动找平) 载重量 12t | 2213.40 |
| 99150707 | 开式可倾压力机 压力 1250kN | 218.77 |
| 99170106 | 预应力钢筋拉伸机 拉伸力 650kN | 31.41 |
| 99170108 | 预应力钢筋拉伸机 拉伸力 900kN | 52.24 |
| 99170109 | 预应力钢筋拉伸机 拉伸力 1200kN | 71.19 |
| 99170307 | 钢筋调直机 直径 40mm | 33.63 |
| 99170507 | 钢筋切断机 直径 40mm | 43.93 |
| 99170707 | 钢筋弯曲机 直径 40mm | 23.93 |
| 99170907 | 钢筋墩头机 直径 5mm | 50.25 |
| 99171303 | CY 侧压钢筋连接机 | 137.29 |
| 99171503 | 液压挤压机 500kN | 130.55 |
| 99190106 | 普通车床 工件直径×工件长度 400mm×2000mm | 157.54 |
| 99190506 | 立式铣床 台宽 400mm×台长 1250mm | 203.66 |
| 99190715 | 台式钻床 钻孔直径 16mm | 110.04 |
| 99190725 | 摇臂钻床 钻孔直径 25mm | 120.11 |
| 99190726 | 摇臂钻床 钻孔直径 50mm | 145.37 |
| 99190727 | 摇臂钻床 钻孔直径 63mm | 161.20 |
| 99190735 | 数控三维钻床 | 256.78 |
| 99191104 | 剪板机 厚度 13mm×宽度 2500mm | 195.93 |
| 99191110 | 剪板机 厚度 32mm×宽度 4000mm | 523.94 |
| 99191111 | 剪板机 厚度 40mm×宽度 3100mm | 585.13 |
| 99191335 | 卷板机 板厚 45mm×宽度 3500mm | 1127.99 |
| 99191506 | 多辊板料校平机 厚度 16mm×宽度 2000mm | 1254.13 |
| 99191507 | 多辊板料校平机 厚度 16mm×宽度 2500mm | 1240.66 |
| 99191706 | 管子切断机 直径 150mm | 40.00 |
| 99191707 | 管子切断机 直径 250mm | 50.89 |
| 99191741 | 型钢剪断机 剪断宽度 500mm | 210.26 |
| 99191748 | 型钢组立机 | 168.71 |
| 99191906 | 摩擦压力机 压力 3000kN | 442.23 |
| 99192121 | 手提钻机 ZQS-25/2-A | 13.40 |
| 99192305 | 电锤 功率 520W | 8.34 |
| 99192307 | 电锤 功率 1.1kW | 12.48 |
| 99192505 | 空气锤 锤体质量 75kg | 140.49 |
| 99192906 | 刨边机 加工长度 12000mm | 586.32 |

| 编码 | 机械名称 | 台班单价(元) |
|----------|----------------------|---------|
| 99192921 | 碳弧气刨机 1250A | 345.13 |
| 99193105 | 螺栓套丝机 直径39mm | 31.27 |
| 99193107 | 钢筋直螺纹剥肋滚丝机 | 26.11 |
| 99193311 | 中频煨弯机 功率160kW | 298.93 |
| 99194509 | 锯缝机(割缝机) XHQ1-83-III | 148.46 |
| 99194521 | 风动锻钎机 | 126.34 |
| 99194525 | 电动修钎机 | 230.92 |
| 99194534 | 自动喷砂机 | 185.68 |
| 99194537 | 台式砂轮机 砂轮直径250mm | 14.69 |
| 99194538 | 手提砂轮机 砂轮直径150mm | 9.89 |
| 99194545 | 型钢校正机 | 248.70 |
| 99194546 | 翼缘矫正机 | 272.47 |
| 99194561 | 抛丸除锈机 | 780.18 |
| 99194575 | 折方机 厚度4mm×宽度2000mm | 38.36 |
| 99210103 | 木工圆锯机 直径500mm | 27.63 |
| 99210304 | 木工平刨床 刨削宽度450mm | 20.20 |
| 99210311 | 木工压刨床 刨削宽度(单面600mm) | 38.56 |
| 99210315 | 木工压刨床 刨削宽度(三面400mm) | 77.48 |
| 99210317 | 木工压刨床 刨削宽度(四面300mm) | 102.03 |
| 99212303 | 木工开榫机 榫头长度160mm | 58.46 |
| 99212311 | 木工打眼机 MK212 | 11.76 |
| 99212321 | 木工裁口机 宽度(多面400mm) | 42.40 |
| 99230103 | 等离子切割机 电流400A | 327.30 |
| 99230107 | 半自动切割机 厚度100mm | 201.27 |
| 99230121 | 砂轮切割机 φ350 | 9.94 |
| 99230127 | 石料切割机 | 14.69 |
| 99230130 | 数控火焰切割机 | 352.29 |
| 99230141 | 砂轮切割机 φ400 | 22.37 |
| 99231105 | 平面水磨石机 功率3kW | 23.87 |
| 99231127 | 抛光机 | 15.75 |
| 99250303 | 交流弧焊机 容量21kVA | 65.00 |
| 99250304 | 交流弧焊机 容量30kVA | 90.97 |
| 99250305 | 交流弧焊机 容量32kVA | 98.64 |
| 99250306 | 交流弧焊机 容量40kVA | 135.37 |
| 99250326 | 直流弧焊机 功率30kW | 100.65 |
| 99250341 | 自动埋弧焊机 电流500A | 121.31 |
| 99250342 | 自动埋弧焊机 电流1200A | 214.86 |
| 99250355 | 龙门埋弧焊机 | 544.28 |

| 编码 | 机械名称 | 台班单价(元) |
|----------|------------------------------------|---------|
| 99250365 | 氩弧焊机 电流 500A | 109.87 |
| 99250506 | 点焊机 容量长臂 75kVA | 259.56 |
| 99250707 | 对焊机 容量 75kVA | 131.86 |
| 99252502 | 电焊机 综合 | 237.87 |
| 99252503 | 电渣焊机 电流 1000A | 192.06 |
| 99252504 | 悬臂电渣焊机 | 462.20 |
| 99252517 | 二氧化碳气体保护焊机 电流 250A | 73.53 |
| 99252535 | 栓钉焊机 | 115.18 |
| 99270103 | 箱式加热炉 功率 45kW | 145.65 |
| 99270911 | 电焊条烘干箱 容积 45cm×35cm×45cm | 13.56 |
| 99310103 | 洒水车 罐容量 4000L | 567.21 |
| 99310105 | 洒水车 罐容量 8000L | 570.87 |
| 99330703 | 风动凿岩机 气腿式 | 11.43 |
| 99351104 | 液压钻机 XUL-150 | 320.03 |
| 99351111 | 液压钻机 G-2A | 546.47 |
| 99351133 | 轻便钻机 XJ-100 | 240.77 |
| 99370103 | 松土机 松土深度 500mm | 921.53 |
| 99370104 | 松土机 松土深度 1000mm | 946.60 |
| 99370303 | 除荆机 清除宽度 4000mm | 922.14 |
| 99370305 | 除根机 清除宽度 1500mm | 916.51 |
| 99370531 | 专项作业汽车 | 228.65 |
| 99370720 | 电动吊篮 | 69.46 |
| 99430106 | 电动单级离心清水泵 出口直径 100mm | 66.51 |
| 99430121 | 电动多级离心清水泵 出口直径 50mm | 57.09 |
| 99430122 | 电动多级离心清水泵 出口直径 100mm, 扬程 120m 以下 | 188.52 |
| 99430123 | 电动多级离心清水泵 出口直径 100mm, 扬程 120m 以上 | 264.32 |
| 99430124 | 电动多级离心清水泵 出口直径 150mm, 扬程 180m 以下 | 607.89 |
| 99430125 | 电动多级离心清水泵 出口直径 150mm, 扬程 180m 以上 | 1063.41 |
| 99430127 | 电动多级离心清水泵 出口直径 200mm, 扬程 280m 以上 | 2824.09 |
| 99430306 | 污水泵 出口直径 100mm | 124.49 |
| 99430705 | 泥浆泵 出口直径 50mm | 44.08 |
| 99430707 | 泥浆泵 出口直径 100mm | 240.40 |
| 99430731 | 液压注浆泵 HYB50/50-1 型 | 197.37 |
| 99431305 | 潜水泵 出口直径 100mm | 29.66 |
| 99431706 | 高压油泵 压力 50MPa | 131.04 |
| 99432509 | 射流井点泵 最大抽吸深度 9.5m | 62.60 |
| 99432512 | 液压泵车 | 640.46 |
| 99433305 | 电动空气压缩机 排气量 0.3m ³ /min | 130.70 |

| 编码 | 机械名称 | 台班单价(元) |
|----------|------------------------------------|---------|
| 99433306 | 电动空气压缩机 排气量 0.6m ³ /min | 139.02 |
| 99433307 | 电动空气压缩机 排气量 1m ³ /min | 154.92 |
| 99433309 | 电动空气压缩机 排气量 6m ³ /min | 343.70 |
| 99433310 | 电动空气压缩机 排气量 10m ³ /min | 527.34 |
| 99433323 | 内燃空气压缩机 排气量 9m ³ /min | 690.60 |
| 99450303 | 轴流通风机 功率 7.5kW | 42.98 |
| 99450321 | 吹风机 能力 4m ³ /min | 73.42 |
| 99450505 | 立式油压千斤顶 起重量 100t | 8.09 |
| 99450507 | 立式油压千斤顶 起重量 200t | 10.81 |
| 99451901 | 对讲机 | 4.58 |
| 99453523 | 进口移动式发泡机 | 167.81 |
| 99453577 | HVLP 喷枪 | 16.03 |
| 99453580 | 电动空气压缩注胶机 | 235.98 |

(二)综合机械台班预算单价取定表

单位:元/台班

| 编码 | 机械使用部位 | 机械名称 | 选定机械品种及综合比例 | 台班单价(元) |
|----------|------------------|---------------------------------|--|-----------------------------|
| 99453574 | 钢筋混凝土构件及金属构件场外运输 | 装卸机械 I类构件 | 履带式起重机: 15t占75%, 20t占12%; 汽车式起重机: 20t占8%, 40t占5% | 867.52 |
| 99453575 | | 装卸机械 II、III类构件 | 履带式起重机: 15t占15%; 汽车式起重机: 5t占35%, 8t占14%, 20t占5%, 40t占1%; 塔式起重机: 6t占30% | 649.97 |
| 99453576 | | 装卸机械 IV类构件 | 履带式起重机: 15t占10%; 汽车式起重机: 20t占20%, 40t占3%; 塔式起重机: 6t占67% | 739.32 |
| 99453571 | | 运输机械 I类构件 | 拖车组: 15t占15%, 30t占45%, 40t占40% | 1326.48 |
| 99453572 | | 运输机械 II、III类构件 | 载货汽车: 5t占40%, 8t占50%, 15t占10% | 580.85 |
| 99453573 | | 运输机械 IV类构件 | 民用住宅: 载货汽车: 8t占60%, 12t占40% 工业建筑: 拖车组: 15t占15%, 30t占40%, 40t占45% 综合: 民用占60%, 工业占40% | 953.23 |
| 99094528 | | 加工厂预制构件 | 起重机械 | 6t占塔式起重机占50%, 10t占门式起重机占50% |
| 99130300 | 场地碾压 | 压路机 | 光轮内燃压路机: 8t占50%, 15t占50% | 519.08 |
| 99071100 | 土方运输 | 自卸汽车 | 5t占5%, 8t占15%, 10t占20%, 12t占30%, 15t占30% | 884.59 |
| 99351121 | 钻孔灌注桩 | 工程钻机 $\phi 700\text{mm}$ 以内 | 工程钻机 $\phi 500\text{mm}$ 以内占50%, $\phi 800\text{mm}$ 以内占50% | 475.89 |
| 99351122 | 钻孔灌注桩 | 工程钻机 $\phi 1000\text{mm}$ 以内 | 工程钻机 $\phi 800\text{mm}$ 以内占50%, $\phi 1500\text{mm}$ 以内占50% | 539.39 |
| 99091135 | 框架、围护垂直运输 | 塔式起重机械 | 塔式起重机 $250\text{kN}\cdot\text{m}$ 占50%, $630\text{kN}\cdot\text{m}$ 占50% | 526.90 |

三、混凝土、特种混凝土配合比表

(一)普通混凝土

(1) 现浇混凝土、现场预制混凝土

计量单位: m³

| 编 码 | | | 80210105 | | 80210106 | | 80210107 | | 80210108 | | |
|--------|-----------|----------------|-------------------------|--------|----------|--------|----------|--------|----------|--------|--------|
| 项 目 | 单 位 | 单 价 | 碎石最大粒径 16mm 坍落度 35~50mm | | | | | | | | |
| | | | 混凝土强度等级 | | | | | | | | |
| | | | C20 | | C25 | | | | C30 | | |
| | | | 数量 | 合计 | 数量 | 合计 | 数量 | 合计 | 数量 | 合计 | |
| 基 价 | | 元 | 258.23 | | 273.97 | | 269.75 | | 292.64 | | |
| 材 料 | 水泥 32.5 级 | kg | 0.31 | 404.00 | 125.24 | 470.00 | 145.70 | | | 550.00 | 170.50 |
| | 水泥 42.5 级 | kg | 0.35 | | | | | 386.00 | 135.10 | | |
| | 中砂 | t | 69.37 | 0.707 | 49.04 | 0.682 | 47.31 | 0.775 | 53.76 | 0.631 | 43.77 |
| | 碎石 5~16mm | t | 68.00 | 1.22 | 82.96 | 1.176 | 79.97 | 1.175 | 79.90 | 1.138 | 77.38 |
| | 水 | m ³ | 4.70 | 0.21 | 0.99 | 0.21 | 0.99 | 0.21 | 0.99 | 0.21 | 0.99 |

计量单位: m³

| 编 码 | | | 80210109 | | 80210110 | | 80210111 | | 80210112 | | |
|--------|-----------|----------------|-------------------------|--------|----------|--------|----------|--------|----------|--------|--------|
| 项 目 | 单 位 | 单 价 | 碎石最大粒径 16mm 坍落度 35~50mm | | | | | | | | |
| | | | 混凝土强度等级 | | | | | | | | |
| | | | C30 | | C35 | | | | C40 | | |
| | | | 数量 | 合计 | 数量 | 合计 | 数量 | 合计 | 数量 | 合计 | |
| 基 价 | | 元 | 277.21 | | 291.64 | | 281.33 | | 307.93 | | |
| 材 料 | 水泥 42.5 级 | kg | 0.35 | 414.00 | 144.90 | 466.00 | 163.10 | | | 525.00 | 183.75 |
| | 水泥 52.5 级 | kg | 0.38 | | | | | 386.00 | 146.68 | | |
| | 中砂 | t | 69.37 | 0.704 | 48.84 | 0.683 | 47.38 | 0.775 | 53.76 | 0.623 | 43.22 |
| | 碎石 5~16mm | t | 68.00 | 1.213 | 82.48 | 1.179 | 80.17 | 1.175 | 79.90 | 1.176 | 79.97 |
| | 水 | m ³ | 4.70 | 0.21 | 0.99 | 0.21 | 0.99 | 0.21 | 0.99 | 0.21 | 0.99 |

计量单位: m³

| 编 码 | | | 80210113 | 80210114 | 80210115 | 80210116 | | | | | |
|--------|-----------|----------------|-------------------------|----------|----------|----------|--------|--------|-------------------------|--------|-------|
| 项 目 | 单 位 | 单 价 | 碎石最大粒径 16mm 坍落度 35~50mm | | | | | | 碎石最大粒径 20mm 坍落度 35~50mm | | |
| | | | 混凝土强度等级 | | | | | | | | |
| | | | C40 | | C45 | | C50 | | C10 | | |
| | | | 数量 | 合计 | 数量 | 合计 | 数量 | 合计 | 数量 | 合计 | |
| 基 价 | | 元 | 293.92 | | 306.56 | | 319.31 | | 232.89 | | |
| 材 料 | 水泥 32.5 级 | kg | 0.31 | | | | | | | 281.00 | 87.11 |
| | 水泥 52.5 级 | kg | 0.38 | 428.00 | 162.64 | 469.00 | 178.22 | 511.00 | 194.18 | | |
| | 中砂 | t | 69.37 | 0.698 | 48.42 | 0.682 | 47.31 | 0.628 | 43.56 | 0.868 | 60.21 |
| | 碎石 5~16mm | t | 68.00 | 1.204 | 81.87 | 1.177 | 80.04 | 1.185 | 80.58 | | |
| | 碎石 5~20mm | t | 70.00 | | | | | | | 1.209 | 84.63 |
| | 水 | m ³ | 4.70 | 0.21 | 0.99 | 0.21 | 0.99 | 0.21 | 0.99 | 0.20 | 0.94 |

计量单位: m³

| 编 码 | | | 80210117 | 80210118 | 80210119 | 80210120 | | | | | |
|--------|-----------|----------------|-------------------------|----------|----------|----------|--------|--------|--------|--------|--------|
| 项 目 | 单 位 | 单 价 | 碎石最大粒径 20mm 坍落度 35~50mm | | | | | | | | |
| | | | 混凝土强度等级 | | | | | | | | |
| | | | C15 | | C20 | | C25 | | | | |
| | | | 数量 | 合计 | 数量 | 合计 | 数量 | 合计 | 数量 | 合计 | |
| 基 价 | | 元 | 235.54 | | 254.72 | | 269.47 | | 265.26 | | |
| 材 料 | 水泥 32.5 级 | kg | 0.31 | 292.00 | 90.52 | 375.00 | 116.25 | 437.00 | 135.47 | | |
| | 水泥 42.5 级 | kg | 0.35 | | | | | | | 358.00 | 125.30 |
| | 中砂 | t | 69.37 | 0.863 | 59.87 | 0.703 | 48.77 | 0.68 | 47.17 | 0.772 | 53.55 |
| | 碎石 5~20mm | t | 70.00 | 1.203 | 84.21 | 1.268 | 88.76 | 1.227 | 85.89 | 1.221 | 85.47 |
| | 水 | m ³ | 4.70 | 0.20 | 0.94 | 0.20 | 0.94 | 0.20 | 0.94 | 0.20 | 0.94 |

计量单位: m³

| 编 码 | | | 80210121 | | 80210122 | | 80210123 | | 80210124 | | |
|-----|-----------|----------------|-------------------------|--------|----------|--------|----------|--------|----------|--------|--------|
| 项 目 | 单 位 | 单 价 | 碎石最大粒径 20mm 坍落度 35~50mm | | | | | | | | |
| | | | 混凝土强度等级 | | | | | | | | |
| | | | C30 | | | | C35 | | C40 | | |
| | | | 数量 | 合计 | 数量 | 合计 | 数量 | 合计 | 数量 | 合计 | |
| 基 价 | | 元 | 286.63 | | 272.52 | | 285.90 | | 300.99 | | |
| 材 | 水泥 32.5 级 | kg | 0.31 | 511.00 | 158.41 | | | | | | |
| | 水泥 42.5 级 | kg | 0.35 | | | 395.00 | 134.75 | 433.00 | 151.55 | 488.00 | 170.80 |
| | 中砂 | t | 69.37 | 0.632 | 43.84 | 0.699 | 48.49 | 0.682 | 47.31 | 0.623 | 43.22 |
| | 碎石 5~20mm | t | 70.00 | 1.192 | 83.44 | 1.262 | 88.34 | 1.23 | 86.10 | 1.229 | 86.03 |
| | 水 | m ³ | 4.70 | 0.20 | 0.94 | 0.20 | 0.94 | 0.20 | 0.94 | 0.20 | 0.94 |

计量单位: m³

| 编 码 | | | 80210125 | | 80210126 | | 80210127 | | 80210128 | | |
|-----|-------------|----------------|-------------------------|--------|----------|--------|----------|--------|----------|--------|-------|
| 项 目 | 单 位 | 单 价 | 碎石最大粒径 20mm 坍落度 35~50mm | | | | | | | | |
| | | | 混凝土强度等级 | | | | | | | | |
| | | | C45 | | | | C50 | | C10 | | |
| | | | 数量 | 合计 | 数量 | 合计 | 数量 | 合计 | 数量 | 合计 | |
| 基 价 | | 元 | 317.58 | | 299.82 | | 311.59 | | 227.78 | | |
| 材 | 水泥 32.5 级 | kg | 0.31 | | | | | | | 267.00 | 82.77 |
| | 水泥 42.5 级 | kg | 0.35 | 549.00 | 192.15 | | | | | | |
| | 水泥 52.5 级 | kg | 0.38 | | | 436.00 | 165.68 | 475.00 | 180.50 | | |
| | 中砂 | t | 69.37 | 0.618 | 42.87 | 0.681 | 47.24 | 0.627 | 43.49 | 0.867 | 60.14 |
| | 碎石 5~20mm | t | 70.00 | 1.166 | 81.62 | 1.228 | 85.96 | 1.238 | 86.66 | | |
| | 碎石 5~31.5mm | t | 68.00 | | | | | | | 1.235 | 83.98 |
| | 水 | m ³ | 4.70 | 0.20 | 0.94 | 0.20 | 0.94 | 0.20 | 0.94 | 0.19 | 0.89 |

计量单位: m³

| 编 码 | | | 80210161 | | 80210131 | | 80210132 | | 80210133 | | |
|--------|-------------|----------------|---------------------------|--------|----------|--------|----------|--------|----------|--------|--------|
| 项 目 | 单 位 | 单 价 | 碎石最大粒径 31.5mm 坍落度 35~50mm | | | | | | | | |
| | | | 混凝土强度等级 | | | | | | | | |
| | | | C15 | | C20 | | C25 | | | | |
| | | | 数量 | 合计 | 数量 | 合计 | 数量 | 合计 | 数量 | 合计 | |
| 基 价 | | 元 | 230.13 | | 248.20 | | 262.07 | | 258.44 | | |
| 材 料 | 水泥 32.5 级 | kg | 0.31 | 277.00 | 85.87 | 356.00 | 110.36 | 414.00 | 128.34 | | |
| | 水泥 42.5 级 | kg | 0.35 | | | | | | | 340.00 | 119.00 |
| | 中砂 | t | 69.37 | 0.863 | 59.87 | 0.693 | 48.07 | 0.672 | 46.62 | 0.773 | 53.62 |
| | 碎石 5~31.5mm | t | 68.00 | 1.228 | 83.50 | 1.307 | 88.88 | 1.268 | 86.22 | 1.249 | 84.93 |
| | 水 | m ³ | 4.70 | 0.19 | 0.89 | 0.19 | 0.89 | 0.19 | 0.89 | 0.19 | 0.89 |

计量单位: m³

| 编 码 | | | 80210134 | | 80210135 | | 80210136 | | 80210137 | | |
|--------|-------------|----------------|---------------------------|--------|----------|--------|----------|--------|----------|--------|--------|
| 项 目 | 单 位 | 单 价 | 碎石最大粒径 31.5mm 坍落度 35~50mm | | | | | | | | |
| | | | 混凝土强度等级 | | | | | | | | |
| | | | C30 | | C35 | | C40 | | | | |
| | | | 数量 | 合计 | 数量 | 合计 | 数量 | 合计 | 数量 | 合计 | |
| 基 价 | | 元 | 278.82 | | 264.98 | | 277.79 | | 291.75 | | |
| 材 料 | 水泥 32.5 级 | kg | 0.31 | 486.00 | 150.66 | | | | | | |
| | 水泥 42.5 级 | kg | 0.35 | | | 365.00 | 127.75 | 411.00 | 143.85 | 462.00 | 161.70 |
| | 中砂 | t | 69.37 | 0.625 | 43.36 | 0.69 | 47.87 | 0.673 | 46.69 | 0.615 | 42.66 |
| | 碎石 5~31.5mm | t | 68.00 | 1.234 | 83.91 | 1.301 | 88.47 | 1.27 | 86.36 | 1.272 | 86.50 |
| | 水 | m ³ | 4.70 | 0.19 | 0.89 | 0.19 | 0.89 | 0.19 | 0.89 | 0.19 | 0.89 |

计量单位: m³

| 编 码 | | | | 80210138 | | 80210139 | | 80210140 | | 80210141 | | |
|--------|-------------|----------------|-------|---------------------------|--------|----------|--------|----------|--------|----------|--------|--|
| 项 目 | | 单 位 | 单 价 | 碎石最大粒径 31.5mm 坍落度 35~50mm | | | | | | | | |
| | | | | 混凝土强度等级 | | | | | | | | |
| | | | | C40 | | C45 | | C50 | | C55 | | |
| | | | | 数量 | 合计 | 数量 | 合计 | 数量 | 合计 | 数量 | 合计 | |
| 基 价 | | | 元 | | 279.59 | | 290.67 | | 301.87 | | 317.13 | |
| 材 料 | 水泥 52.5 级 | kg | 0.38 | 377.00 | 143.26 | 413.00 | 156.94 | 450.00 | 171.00 | 500.00 | 190.00 | |
| | 中砂 | t | 69.37 | 0.685 | 47.52 | 0.672 | 46.62 | 0.619 | 42.94 | 0.62 | 43.01 | |
| | 碎石 5~31.5mm | t | 68.00 | 1.293 | 87.92 | 1.268 | 86.22 | 1.28 | 87.04 | 1.224 | 83.23 | |
| | 水 | m ³ | 4.70 | 0.19 | 0.89 | 0.19 | 0.89 | 0.19 | 0.89 | 0.19 | 0.89 | |

计量单位: m³

| 编 码 | | | | 80210142 | | 80210143 | | 80210144 | | 80210145 | | |
|--------|-----------|----------------|-------|-------------------------|--------|----------|--------|----------|--------|----------|--------|--|
| 项 目 | | 单 位 | 单 价 | 碎石最大粒径 40mm 坍落度 35~50mm | | | | | | | | |
| | | | | 混凝土强度等级 | | | | | | | | |
| | | | | C10 | | C15 | | C20 | | C25 | | |
| | | | | 数量 | 合计 | 数量 | 合计 | 数量 | 合计 | 数量 | 合计 | |
| 基 价 | | | 元 | | 217.54 | | 219.69 | | 236.14 | | 249.52 | |
| 材 料 | 水泥 32.5 级 | kg | 0.31 | 253.00 | 78.43 | 262.00 | 81.22 | 337.00 | 104.47 | 392.00 | 121.52 | |
| | 中砂 | t | 69.37 | 0.867 | 60.14 | 0.863 | 59.87 | 0.682 | 47.31 | 0.663 | 45.99 | |
| | 碎石 5~40mm | t | 62.00 | 1.26 | 78.12 | 1.254 | 77.75 | 1.347 | 83.51 | 1.309 | 81.16 | |
| | 水 | m ³ | 4.70 | 0.18 | 0.85 | 0.18 | 0.85 | 0.18 | 0.85 | 0.18 | 0.85 | |

计量单位: m³

| 编 码 | | | | 80210145 | | 80210147 | | 80210148 | | 80210149 | | |
|--------|-----------|----------------|-------|-------------------------|--------|----------|--------|----------|--------|----------|--------|--|
| 项 目 | | 单 位 | 单 价 | 碎石最大粒径 40mm 坍落度 35~50mm | | | | | | | | |
| | | | | 混凝土强度等级 | | | | | | | | |
| | | | | C25 | | C30 | | C35 | | | | |
| | | | | 数量 | 合计 | 数量 | 合计 | 数量 | 合计 | 数量 | 合计 | |
| 基 价 | | | 元 | | 245.99 | | 265.42 | | 251.84 | | 263.99 | |
| 材 料 | 水泥 32.5 级 | kg | 0.31 | | | 460.00 | 142.60 | | | | | |
| | 水泥 42.5 级 | kg | 0.35 | 321.00 | 112.35 | | | 345.00 | 120.75 | 388.00 | 135.80 | |
| | 中砂 | t | 69.37 | 0.773 | 53.62 | 0.617 | 42.80 | 0.679 | 47.10 | 0.664 | 46.06 | |
| | 碎石 5~40mm | t | 62.00 | 1.277 | 79.17 | 1.277 | 79.17 | 1.341 | 83.14 | 1.311 | 81.28 | |
| | 水 | m ³ | 4.70 | 0.18 | 0.85 | 0.18 | 0.85 | 0.18 | 0.85 | 0.18 | 0.85 | |

计量单位: m³

| 编 码 | | | | 80210150 | | 80210151 | | 80210152 | | 80210153 | | |
|--------|-----------|----------------|-------|-------------------------|--------|----------|--------|----------|--------|----------|--------|--|
| 项 目 | | 单 位 | 单 价 | 碎石最大粒径 40mm 坍落度 35~50mm | | | | | | | | |
| | | | | 混凝土强度等级 | | | | | | | | |
| | | | | C40 | | C45 | | C50 | | | | |
| | | | | 数量 | 合计 | 数量 | 合计 | 数量 | 合计 | 数量 | 合计 | |
| 基 价 | | | 元 | | 277.79 | | 265.60 | | 276.58 | | 287.08 | |
| 材 料 | 水泥 42.5 级 | kg | 0.35 | 438.00 | 153.30 | | | | | | | |
| | 水泥 52.5 级 | kg | 0.38 | | | 356.00 | 135.28 | 391.00 | 148.58 | 426.00 | 161.88 | |
| | 中砂 | t | 69.37 | 0.607 | 42.11 | 0.675 | 46.82 | 0.663 | 45.99 | 0.61 | 42.32 | |
| | 碎石 5~40mm | t | 62.00 | 1.315 | 81.53 | 1.333 | 82.65 | 1.309 | 81.16 | 1.323 | 82.03 | |
| | 水 | m ³ | 4.70 | 0.18 | 0.85 | 0.18 | 0.85 | 0.18 | 0.85 | 0.18 | 0.85 | |

(2) 现浇、现场预制掺高效减水剂高强度混凝土

计量单位: m³

| 编 码 | | | 80210303 | | 80210304 | | 80210305 | | 80210306 | | | |
|--------|-----------|----------------|-------------------------|--------|----------|--------|----------|--------|----------------------------|--------|--------|--|
| 项 目 | 单 位 | 单 价 | 碎石最大粒径 16mm 坍落度 35~50mm | | | | | | 碎石最大粒径 20mm 坍落度 35~50mm | | | |
| | | | 混凝土强度等级 | | | | | | | | | |
| | | | C40 | | C45 | | C50 | | C40 | | | |
| | | | 数量 | 合计 | 数量 | 合计 | 数量 | 合计 | 数量 | 合计 | | |
| 基 价 | | 元 | 292.90 | | 305.43 | | 318.08 | | 287.00 | | | |
| 材 料 | 水泥 52.5 级 | kg | 0.38 | 385.00 | 146.30 | 422.00 | 160.36 | 460.00 | 174.80 | 357.00 | 135.66 | |
| | 中砂 | t | 69.37 | 0.723 | 50.15 | 0.708 | 49.11 | 0.654 | 45.37 | 0.717 | 49.74 | |
| | 碎石 5~16mm | t | 68.00 | 1.246 | 84.73 | 1.222 | 83.10 | 1.234 | 83.91 | | | |
| | 碎石 5~20mm | t | 70.00 | | | | | | | 1.293 | 90.51 | |
| | 高效减水剂 | kg | 2.85 | 3.80 | 10.83 | 4.20 | 11.97 | 4.60 | 13.11 | 3.60 | 10.26 | |
| | 水 | m ³ | 4.70 | 0.19 | 0.89 | 0.19 | 0.89 | 0.19 | 0.89 | 0.18 | 0.86 | |

计量单位: m³

| 编 码 | | | 80210307 | | 80210308 | | 80210309 | | 80210310 | | |
|--------|-------------|----------------|-------------------------|--------|----------|--------|---------------------------|--------|----------|--------|--------|
| 项 目 | 单 位 | 单 价 | 碎石最大粒径 20mm 坍落度 35~50mm | | | | 碎石最大粒径 31.5mm 坍落度 35~50mm | | | | |
| | | | 混凝土强度等级 | | | | | | | | |
| | | | C45 | | C50 | | C40 | | C45 | | |
| | | | 数量 | 合计 | 数量 | 合计 | 数量 | 合计 | 数量 | 合计 | |
| 基 价 | | 元 | 298.67 | | 310.34 | | 278.80 | | 289.86 | | |
| 材 料 | 水泥 52.5 级 | kg | 0.38 | 392.00 | 148.96 | 427.00 | 162.26 | 339.00 | 128.82 | 372.00 | 141.36 |
| | 中砂 | t | 69.37 | 0.704 | 48.84 | 0.65 | 45.09 | 0.706 | 48.98 | 0.694 | 48.14 |
| | 碎石 5~20mm | t | 70.00 | 1.27 | 88.90 | 1.284 | 89.88 | | | | |
| | 碎石 5~31.5mm | t | 68.00 | | | | | 1.331 | 90.51 | 1.309 | 89.01 |
| | 高效减水剂 | kg | 2.85 | 3.90 | 11.12 | 4.30 | 12.26 | 3.40 | 9.69 | 3.70 | 10.55 |
| | 水 | m ³ | 4.70 | 0.18 | 0.85 | 0.18 | 0.85 | 0.17 | 0.80 | 0.17 | 0.80 |

计量单位: m³

| 编 码 | | | 80210311 | | 80210312 | | 80210313 | | 80210314 | | |
|--------|-------------|----------------|----------------------------------|--------|-------------------------|--------|----------|--------|----------|--------|--------|
| 项 目 | 单 位 | 单 价 | 碎石最大粒径 31.5mm 坍落度 35~ 50mm | | 碎石最大粒径 40mm 坍落度 35~50mm | | | | | | |
| | | | 混凝土强度等级 | | | | | | | | |
| | | | C50 | | C40 | | C45 | | C50 | | |
| | | | 数量 | 合计 | 数量 | 合计 | 数量 | 合计 | 数量 | 合计 | |
| 基 价 | | 元 | 300.96 | | 264.93 | | 275.45 | | 285.51 | | |
| 材 料 | 水泥 52.5 级 | kg | 0.38 | 405.00 | 153.90 | 321.00 | 121.98 | 352.00 | 133.76 | 383.00 | 145.54 |
| | 中砂 | t | 69.37 | 0.641 | 44.47 | 0.694 | 48.14 | 0.683 | 47.38 | 0.630 | 43.70 |
| | 碎石 5~31.5mm | t | 68.00 | 1.325 | 90.10 | | | | | | |
| | 碎石 5~40mm | t | 62.00 | | | 1.37 | 84.94 | 1.348 | 83.58 | 1.366 | 84.69 |
| | 高效减水剂 | kg | 2.85 | 4.10 | 11.69 | 3.20 | 9.12 | 3.50 | 9.98 | 3.80 | 10.83 |
| | 水 | m ³ | 4.70 | 0.17 | 0.80 | 0.16 | 0.75 | 0.16 | 0.75 | 0.16 | 0.75 |

(3) 现场灌注桩混凝土
沉管桩

计量单位: m³

| 编 码 | | | 80210503 | | 80210504 | | 80210505 | | 80210506 | | |
|--------|-------------|----------------|---------------------------|--------|----------|--------|----------|--------|----------|--------|--------|
| 项 目 | 单 位 | 单 价 | 碎石最大粒径 31.5mm 坍落度 75~90mm | | | | | | | | |
| | | | 混凝土强度等级 | | | | | | | | |
| | | | C20 | | C25 | | C30 | | | | |
| | | | 数量 | 合计 | 数量 | 合计 | 数量 | 合计 | 数量 | 合计 | |
| 基 价 | | 元 | 255.99 | | 271.56 | | 278.80 | | 274.58 | | |
| 材 料 | 水泥 32.5 级 | kg | 0.31 | 394.00 | 122.14 | 459.00 | 142.29 | 524.00 | 162.44 | | |
| | 水泥 42.5 级 | kg | 0.35 | | | | | | | 404.00 | 141.40 |
| | 中砂 | t | 69.37 | 0.692 | 48.00 | 0.668 | 46.34 | 0.524 | 36.35 | 0.688 | 47.73 |
| | 碎石 5~31.5mm | t | 68.00 | 1.248 | 84.86 | 1.205 | 81.94 | 1.162 | 79.02 | 1.242 | 84.46 |
| | 水 | m ³ | 4.70 | 0.21 | 0.99 | 0.21 | 0.99 | 0.21 | 0.99 | 0.21 | 0.99 |

计量单位: m³

| 编 码 | | | 80210507 | | 80210508 | | 80210509 | | | |
|--------|-------------|----------------|---------------------------|--------|----------|--------|----------|--------|--------|--|
| 项 目 | 单 位 | 单 价 | 碎石最大粒径 31.5mm 坍落度 75~90mm | | | | | | | |
| | | | 混凝土强度等级 | | | | | | | |
| | | | C35 | | C40 | | C45 | | | |
| | | | 数量 | 合计 | 数量 | 合计 | 数量 | 合计 | | |
| 基 价 | | 元 | 288.86 | | 304.45 | | 303.45 | | | |
| 材 料 | 水泥 42.5级 | kg | 0.35 | 455.00 | 159.25 | 512.00 | 179.20 | | | |
| | 水泥 52.5级 | kg | 0.38 | | | | | 458.00 | 174.04 | |
| | 中砂 | t | 69.37 | 0.67 | 46.48 | 0.61 | 42.32 | 0.669 | 46.41 | |
| | 碎石 5~31.5mm | t | 68.00 | 1.208 | 82.14 | 1.205 | 81.94 | 1.206 | 82.01 | |
| | 水 | m ³ | 4.70 | 0.21 | 0.99 | 0.21 | 0.99 | 0.21 | 0.99 | |

计量单位: m³

| 编 码 | | | 80210510 | | 80210511 | | 80210512 | | 80210513 | | |
|--------|-----------|----------------|-------------------------|--------|----------|--------|----------|--------|----------|--------|--------|
| 项 目 | 单 位 | 单 价 | 碎石最大粒径 40mm 坍落度 75~90mm | | | | | | | | |
| | | | 混凝土强度等级 | | | | | | | | |
| | | | C20 | | C25 | | C30 | | | | |
| | | | 数量 | 合计 | 数量 | 合计 | 数量 | 合计 | 数量 | 合计 | |
| 基 价 | | 元 | 244.36 | | 259.44 | | 274.33 | | 262.21 | | |
| 材 料 | 水泥 32.5级 | kg | 0.31 | 375.00 | 116.25 | 437.00 | 135.47 | 499.00 | 154.69 | | |
| | 水泥 42.5级 | kg | 0.35 | | | | | | | 385.00 | 134.75 |
| | 中砂 | t | 69.37 | 0.682 | 47.31 | 0.66 | 45.78 | 0.619 | 42.94 | 0.679 | 47.10 |
| | 碎石 5~40mm | t | 62.00 | 1.288 | 79.86 | 1.246 | 77.25 | 1.222 | 75.76 | 1.281 | 79.42 |
| | 水 | m ³ | 4.70 | 0.20 | 0.94 | 0.20 | 0.94 | 0.20 | 0.94 | 0.20 | 0.94 |

计量单位: m³

| 编 码 | | | | 80210514 | | 80210515 | | 80210516 | |
|--------|-----------|----------------|--------|-------------------------|--------|----------|--------|----------|--------|
| 项 目 | | 单 位 | 单 价 | 碎石最大粒径 40mm 坍落度 75~90mm | | | | | |
| | | | | 混凝土强度等级 | | | | | |
| | | | | C35 | | C40 | | C45 | |
| | | | | 数量 | 合计 | 数量 | 合计 | 数量 | 合计 |
| 基 价 | | | 275.79 | | 290.88 | | 289.72 | | |
| 材 料 | 水泥 42.5 级 | kg | 0.35 | 433.00 | 151.55 | 488.00 | 170.80 | | |
| | 水泥 52.5 级 | kg | 0.38 | | | | | 436.00 | 165.68 |
| | 中砂 | t | 69.37 | 0.662 | 45.92 | 0.603 | 41.83 | 0.661 | 45.85 |
| | 碎石 5~40mm | t | 62.00 | 1.248 | 77.38 | 1.247 | 77.31 | 1.246 | 77.25 |
| | 水 | m ³ | 4.70 | 0.20 | 0.94 | 0.20 | 0.94 | 0.20 | 0.94 |

钻孔桩

计量单位: m³

| 编 码 | | | | 80210703 | | 80210704 | | 80210705 | |
|--------|-----------|----------------|--------|---------------------------|--------|----------|--------|----------|--------|
| 项 目 | | 单 位 | 单 价 | 碎石最大粒径 20mm 坍落度 170~190mm | | | | | |
| | | | | 混凝土强度等级 | | | | | |
| | | | | C20 | | C25 | | C30 | |
| | | | | 数量 | 合计 | 数量 | 合计 | 数量 | 合计 |
| 基 价 | | | 273.36 | | 291.16 | | 294.79 | | |
| 材 料 | 水泥 32.5 级 | kg | 0.31 | 462.00 | 143.22 | 538.00 | 166.78 | | |
| | 水泥 42.5 级 | kg | 0.35 | | | | | 473.00 | 165.55 |
| | 中砂 | t | 69.37 | 0.885 | 61.39 | 0.81 | 56.19 | 0.879 | 60.98 |
| | 碎石 5~20mm | t | 70.00 | 0.966 | 67.62 | 0.958 | 67.06 | 0.959 | 67.13 |
| | 水 | m ³ | 4.70 | 0.24 | 1.13 | 0.24 | 1.13 | 0.24 | 1.13 |

计量单位: m³

| 编 码 | | | | 80210706 | | 80210707 | | 80210708 | | | |
|--------|-----------|----------------|-------|---------------------------|--------|----------|--------|----------|--------|--|--|
| 项 目 | | 单 位 | 单 价 | 碎石最大粒径 20mm 坍落度 170~190mm | | | | | | | |
| | | | | 混凝土强度等级 | | | | | | | |
| | | | | C35 | | C40 | | C45 | | | |
| | | | | 数量 | 合计 | 数量 | 合计 | 数量 | 合计 | | |
| 基 价 | | | 元 | | 311.35 | | 313.82 | | 328.20 | | |
| 材 料 | 水泥 42.5 级 | kg | 0.35 | 533.00 | 186.55 | | | | | | |
| | 水泥 52.5 级 | kg | 0.38 | | | 489.00 | 185.82 | 536.00 | 203.68 | | |
| | 中砂 | t | 69.37 | 0.813 | 56.40 | 0.834 | 57.85 | 0.811 | 56.26 | | |
| | 碎石 5~20mm | t | 70.00 | 0.961 | 67.27 | 0.986 | 69.02 | 0.959 | 67.13 | | |
| | 水 | m ³ | 4.70 | 0.24 | 1.13 | 0.24 | 1.13 | 0.24 | 1.13 | | |

计量单位: m³

| 编 码 | | | | 80210709 | | 80210710 | | 80210711 | | | |
|--------|-------------|----------------|-------|-----------------------------|--------|----------|--------|----------|--------|--|--|
| 项 目 | | 单 位 | 单 价 | 碎石最大粒径 31.5mm 坍落度 170~190mm | | | | | | | |
| | | | | 混凝土强度等级 | | | | | | | |
| | | | | C20 | | C25 | | C30 | | | |
| | | | | 数量 | 合计 | 数量 | 合计 | 数量 | 合计 | | |
| 基 价 | | | 元 | | 260.85 | | 286.27 | | 288.20 | | |
| 材 料 | 水泥 32.5 级 | kg | 0.31 | 422.00 | 130.82 | 515.00 | 159.65 | | | | |
| | 水泥 42.5 级 | kg | 0.35 | | | | | 454.00 | 158.90 | | |
| | 中砂 | t | 69.37 | 0.861 | 59.73 | 0.807 | 55.98 | 0.875 | 60.70 | | |
| | 碎石 5~31.5mm | t | 68.00 | 1.018 | 69.22 | 1.023 | 69.56 | 0.993 | 67.52 | | |
| | 水 | m ³ | 4.70 | 0.23 | 1.08 | 0.23 | 1.08 | 0.23 | 1.08 | | |

计量单位: m³

| 编 码 | | | | 80210712 | | 80210713 | | 80210714 | | | |
|--------|-------------|----------------|-----------------------------|----------|--------|----------|--------|----------|--------|----|--|
| 项 目 | 单 位 | 单 价 | 碎石最大粒径 31.5mm 坍落度 170~190mm | | | | | | | | |
| | | | 混凝土强度等级 | | | | | | | | |
| | | | C35 | | C40 | | C45 | | | | |
| | | | 数量 | 合计 | 数量 | 合计 | 数量 | 合计 | 数量 | 合计 | |
| 基 价 | | | 303.85 | | 305.86 | | 320.11 | | | | |
| 材 料 | 水泥 42.5 级 | kg | 0.35 | 511.00 | 178.85 | | | | | | |
| | 水泥 52.5 级 | kg | 0.38 | | | 468.00 | 177.84 | 514.00 | 195.32 | | |
| | 中砂 | t | 69.37 | 0.809 | 56.12 | 0.829 | 57.51 | 0.808 | 56.05 | | |
| | 碎石 5~31.5mm | t | 68.00 | 0.997 | 67.80 | 1.021 | 69.43 | 0.995 | 67.66 | | |
| | 水 | m ³ | 4.70 | 0.23 | 1.08 | 0.23 | 1.08 | 0.23 | 1.08 | | |

(4) 加工厂预制混凝土

计量单位: m³

| 编 码 | | | | 80212703 | | 80212704 | | 80212705 | | 80212706 | |
|--------|-----------|----------------|-------------------------|----------|--------|----------|--------|----------|--------|----------|--------|
| 项 目 | 单 位 | 单 价 | 碎石最大粒径 16mm 坍落度 10~30mm | | | | | | | | |
| | | | 混凝土强度等级 | | | | | | | | |
| | | | C20 | | C25 | | C30 | | | | |
| | | | 数量 | 合计 | 数量 | 合计 | 数量 | 合计 | 数量 | 合计 | |
| 基 价 | | | 251.70 | | 267.25 | | 264.75 | | 282.73 | | |
| 材 料 | 水泥 32.5 级 | kg | 0.31 | 374.00 | 115.94 | 439.00 | 136.09 | | | 505.00 | 156.55 |
| | 水泥 42.5 级 | kg | 0.35 | | | | | 367.00 | 128.45 | | |
| | 中砂 | t | 69.37 | 0.722 | 50.09 | 0.697 | 48.35 | 0.725 | 50.29 | 0.634 | 43.98 |
| | 碎石 5~16mm | t | 68.00 | 1.246 | 84.73 | 1.204 | 81.87 | 1.251 | 85.07 | 1.195 | 81.26 |
| | 水 | m ³ | 4.70 | 0.20 | 0.94 | 0.20 | 0.94 | 0.20 | 0.94 | 0.20 | 0.94 |

计量单位: m³

| 编 码 | | | 80212707 | 80212708 | 80212709 | 80212710 | | | | | |
|--------|-----------|----------------|-------------------------|----------|----------|----------|--------|--------|--------|--------|--------|
| 项 目 | 单 位 | 单 价 | 碎石最大粒径 16mm 坍落度 10~30mm | | | | | | | | |
| | | | 混凝土强度等级 | | | | | | | | |
| | | | C30 | | C35 | | C40 | | | | |
| | | | 数量 | 合计 | 数量 | 合计 | 数量 | 合计 | 数量 | 合计 | |
| 基 价 | | 元 | 270.53 | | 284.81 | | 275.76 | | 299.69 | | |
| 材 料 | 水泥 42.5 级 | kg | 0.35 | 388.00 | 135.80 | 439.00 | 153.65 | | | 493.00 | 172.55 |
| | 水泥 52.5 级 | kg | 0.38 | | | | | 367.00 | 139.46 | | |
| | 中砂 | t | 69.37 | 0.717 | 49.74 | 0.697 | 48.35 | 0.725 | 50.29 | 0.638 | 44.26 |
| | 碎石 5~16mm | t | 88.00 | 1.236 | 84.05 | 1.204 | 81.87 | 1.251 | 85.07 | 1.205 | 81.94 |
| | 水 | m ³ | 4.70 | 0.20 | 0.94 | 0.20 | 0.94 | 0.20 | 0.94 | 0.20 | 0.94 |

计量单位: m³

| 编 码 | | | 80212711 | 80212712 | 80212713 | 80212714 | | | | | |
|--------|-----------|----------------|-------------------------|----------|----------|----------|--------|--------|--------|--------|--------|
| 项 目 | 单 位 | 单 价 | 碎石最大粒径 16mm 坍落度 10~30mm | | | | | | | | |
| | | | 混凝土强度等级 | | | | | | | | |
| | | | C40 | | C45 | | C50 | | C55 | | |
| | | | 数量 | 合计 | 数量 | 合计 | 数量 | 合计 | 数量 | 合计 | |
| 基 价 | | 元 | 287.15 | | 297.98 | | 310.80 | | 326.02 | | |
| 材 料 | 水泥 52.5 级 | kg | 0.38 | 404.00 | 153.52 | 439.00 | 166.82 | 481.00 | 182.78 | 531.00 | 201.78 |
| | 中砂 | t | 69.37 | 0.711 | 49.32 | 0.697 | 48.35 | 0.643 | 44.60 | 0.642 | 44.54 |
| | 碎石 5~16mm | t | 68.00 | 1.226 | 83.37 | 1.204 | 81.87 | 1.213 | 82.48 | 1.158 | 78.74 |
| | 水 | m ³ | 4.70 | 0.20 | 0.94 | 0.20 | 0.94 | 0.20 | 0.94 | 0.205 | 0.96 |

计量单位: m³

| 编 码 | | | | 80212721 | | 80212722 | | 80212723 | | 80212724 | | | |
|--------|-----------|----------------|-------|-------------------------|--------|----------|--------|----------|--------|----------|--------|--------|--------|
| 项 目 | | 单 位 | 单 价 | 碎石最大粒径 20mm 坍落度 10~30mm | | | | | | | | | |
| | | | | 混凝土强度等级 | | | | | | | | | |
| | | | | C20 | | C25 | | | | C30 | | | |
| | | | | 数量 | 合计 | 数量 | 合计 | 数量 | 合计 | 数量 | 合计 | | |
| 基 价 | | | 元 | | 248.45 | | 262.79 | | 260.68 | | 277.26 | | |
| 材 料 | 水泥 32.5 级 | kg | 0.31 | 346.00 | 107.26 | 406.00 | 125.86 | | | | | 467.00 | 144.77 |
| | 水泥 42.5 级 | kg | 0.35 | | | | | 340.00 | 119.00 | | | | |
| | 中砂 | t | 69.37 | 0.717 | 49.74 | 0.695 | 48.21 | 0.72 | 49.95 | 0.634 | 43.98 | | |
| | 碎石 5~20mm | t | 70.00 | 1.294 | 90.68 | 1.255 | 87.85 | 1.298 | 90.86 | 1.252 | 87.64 | | |
| | 水 | m ³ | 4.70 | 0.185 | 0.87 | 0.185 | 0.87 | 0.185 | 0.87 | 0.185 | 0.87 | | |

计量单位: m³

| 编 码 | | | | 80212725 | | 80212726 | | 80212727 | | 80212728 | | | |
|--------|-----------|----------------|-------|-------------------------|--------|----------|--------|----------|--------|----------|--------|--------|--------|
| 项 目 | | 单 位 | 单 价 | 碎石最大粒径 20mm 坍落度 10~30mm | | | | | | | | | |
| | | | | 混凝土强度等级 | | | | | | | | | |
| | | | | C30 | | C35 | | | | C40 | | | |
| | | | | 数量 | 合计 | 数量 | 合计 | 数量 | 合计 | 数量 | 合计 | | |
| 基 价 | | | 元 | | 265.86 | | 279.03 | | 270.88 | | 292.79 | | |
| 材 料 | 水泥 42.5 级 | kg | 0.35 | 359.00 | 125.65 | 406.00 | 142.10 | | | | | 456.00 | 159.60 |
| | 水泥 52.5 级 | kg | 0.38 | | | | | 340.00 | 129.20 | | | | |
| | 中砂 | t | 69.37 | 0.712 | 49.39 | 0.695 | 48.21 | 0.72 | 49.95 | 0.637 | 44.19 | | |
| | 碎石 5~20mm | t | 70.00 | 1.285 | 89.95 | 1.255 | 87.85 | 1.298 | 90.86 | 1.259 | 88.13 | | |
| | 水 | m ³ | 4.70 | 0.185 | 0.87 | 0.185 | 0.87 | 0.185 | 0.87 | 0.185 | 0.87 | | |

计量单位: m³

| 编 码 | | | | 80212729 | | 80212730 | | 80212731 | | 80212732 | |
|--------|-----------|----------------|-------|-------------------------|--------|----------|--------|----------|--------|----------|--------|
| 项 目 | | 单 位 | 单 价 | 碎石最大粒径 20mm 坍落度 10~30mm | | | | | | | |
| | | | | 混凝土强度等级 | | | | | | | |
| | | | | C40 | | C45 | | C50 | | C55 | |
| | | | | 数量 | 合计 | 数量 | 合计 | 数量 | 合计 | 数量 | 合计 |
| 基 价 | | | 元 | 281.35 | | 291.21 | | 303.06 | | 317.23 | |
| 材 料 | 水泥 52.5 级 | kg | 0.38 | 374.00 | 142.12 | 406.00 | 154.28 | 445.00 | 169.10 | 492.00 | 186.96 |
| | 中砂 | t | 69.37 | 0.707 | 49.04 | 0.695 | 48.21 | 0.641 | 44.47 | 0.642 | 44.54 |
| | 碎石 5~20mm | t | 70.00 | 1.276 | 89.32 | 1.255 | 87.85 | 1.266 | 88.62 | 1.212 | 84.84 |
| | 水 | m ³ | 4.70 | 0.185 | 0.87 | 0.185 | 0.87 | 0.185 | 0.87 | 0.19 | 0.89 |

计量单位: m³

| 编 码 | | | | 80212741 | | 80212742 | | 80212743 | | 80212744 | |
|--------|-------------|----------------|-------|---------------------------|--------|----------|--------|----------|--------|----------|--------|
| 项 目 | | 单 位 | 单 价 | 碎石最大粒径 31.5mm 坍落度 10~30mm | | | | | | | |
| | | | | 混凝土强度等级 | | | | | | | |
| | | | | C20 | | C25 | | | | C30 | |
| | | | | 数量 | 合计 | 数量 | 合计 | 数量 | 合计 | 数量 | 合计 |
| 基 价 | | | 元 | 241.87 | | 255.51 | | 253.27 | | 269.12 | |
| 材 料 | 水泥 32.5 级 | kg | 0.31 | 327.00 | 101.37 | 384.00 | 119.04 | | | 442.00 | 137.02 |
| | 水泥 42.5 级 | kg | 0.35 | | | | | 321.00 | 112.35 | | |
| | 中砂 | t | 69.37 | 0.707 | 49.04 | 0.686 | 47.59 | 0.709 | 49.18 | 0.625 | 43.36 |
| | 碎石 5~31.5mm | t | 68.00 | 1.333 | 90.64 | 1.295 | 88.06 | 1.337 | 90.92 | 1.293 | 87.92 |
| | 水 | m ³ | 4.70 | 0.175 | 0.82 | 0.175 | 0.82 | 0.175 | 0.82 | 0.175 | 0.82 |

计量单位: m³

| 编 码 | | | | 80212745 | | 80212746 | | 80212747 | | 80212748 | | | |
|--------|-------------|----------------|-------|---------------------------|--------|----------|--------|----------|--------|----------|--------|--------|--------|
| 项 目 | | 单 位 | 单 价 | 碎石最大粒径 31.5mm 坍落度 10~30mm | | | | | | | | | |
| | | | | 混凝土强度等级 | | | | | | | | | |
| | | | | C30 | | C35 | | | | C40 | | | |
| | | | | 数量 | 合计 | 数量 | 合计 | 数量 | 合计 | 数量 | 合计 | | |
| 基 价 | | | 元 | | 258.55 | | 270.87 | | 262.90 | | 283.77 | | |
| 材 料 | 水泥 42.5 级 | kg | 0.35 | 340.00 | 119.00 | 384.00 | 134.40 | | | | | 431.00 | 150.85 |
| | 水泥 52.5 级 | kg | 0.38 | | | | | 321.00 | 121.98 | | | | |
| | 中砂 | t | 69.37 | 0.702 | 48.70 | 0.686 | 47.59 | 0.709 | 49.18 | 0.629 | 43.63 | | |
| | 碎石 5~31.5mm | t | 68.00 | 1.324 | 90.03 | 1.295 | 88.06 | 1.337 | 90.92 | 1.301 | 88.47 | | |
| | 水 | m ³ | 4.70 | 0.175 | 0.82 | 0.175 | 0.82 | 0.175 | 0.82 | 0.175 | 0.82 | | |

计量单位: m³

| 编 码 | | | | 80212749 | | 80212750 | | 80212751 | | 80212752 | | | |
|--------|-------------|----------------|-------|---------------------------|--------|----------|--------|----------|--------|----------|--------|--|--|
| 项 目 | | 单 位 | 单 价 | 碎石最大粒径 31.5mm 坍落度 10~30mm | | | | | | | | | |
| | | | | 混凝土强度等级 | | | | | | | | | |
| | | | | C40 | | C45 | | C50 | | C55 | | | |
| | | | | 数量 | 合计 | 数量 | 合计 | 数量 | 合计 | 数量 | 合计 | | |
| 基 价 | | | 元 | | 273.18 | | 282.39 | | 293.58 | | 307.25 | | |
| 材 料 | 水泥 52.5 级 | kg | 0.38 | 354.00 | 134.52 | 384.00 | 145.92 | 421.00 | 159.98 | 466.00 | 177.08 | | |
| | 中砂 | t | 69.37 | 0.697 | 48.35 | 0.686 | 47.59 | 0.632 | 43.84 | 0.635 | 44.05 | | |
| | 碎石 5~31.5mm | t | 68.00 | 1.316 | 89.49 | 1.295 | 88.06 | 1.308 | 88.94 | 1.254 | 85.27 | | |
| | 水 | m ³ | 4.70 | 0.175 | 0.82 | 0.175 | 0.82 | 0.175 | 0.82 | 0.18 | 0.85 | | |

计量单位: m²

| 编 码 | | | | 80212761 | | 80212762 | | 80212763 | | 80212764 | |
|--------|-----------|----------------|--------|-------------------------|--------|----------|--------|----------|--------|----------|--------|
| 项 目 | | 单 位 | 单 价 | 碎石最大粒径 40mm 坍落度 10~30mm | | | | | | | |
| | | | | 混凝土强度等级 | | | | | | | |
| | | | | C20 | | C25 | | | | C30 | |
| | | | | 数量 | 合计 | 数量 | 合计 | 数量 | 合计 | 数量 | 合计 |
| 基 价 | | | 229.91 | | 242.79 | | 240.55 | | 255.61 | | |
| 材 料 | 水泥 32.5 级 | kg | 0.31 | 309.00 | 95.79 | 362.00 | 112.22 | | | 417.00 | 129.27 |
| | 水泥 42.5 级 | kg | 0.35 | | | | | 303.00 | 106.05 | | |
| | 中砂 | t | 69.37 | 0.695 | 48.21 | 0.677 | 46.96 | 0.697 | 48.35 | 0.616 | 42.73 |
| | 碎石 5~40mm | t | 62.00 | 1.373 | 85.13 | 1.336 | 82.83 | 1.377 | 85.37 | 1.336 | 82.83 |
| | 水 | m ³ | 4.70 | 0.165 | 0.78 | 0.165 | 0.78 | 0.165 | 0.78 | 0.165 | 0.78 |

计量单位: m³

| 编 码 | | | | 80212765 | | 80212766 | | 80212767 | | 80212768 | |
|--------|-----------|----------------|--------|-------------------------|--------|----------|--------|----------|--------|----------|--------|
| 项 目 | | 单 位 | 单 价 | 碎石最大粒径 40mm 坍落度 10~30mm | | | | | | | |
| | | | | 混凝土强度等级 | | | | | | | |
| | | | | C30 | | C35 | | | | C40 | |
| | | | | 数量 | 合计 | 数量 | 合计 | 数量 | 合计 | 数量 | 合计 |
| 基 价 | | | 245.34 | | 270.24 | | 257.27 | | 269.22 | | |
| 材 料 | 水泥 32.5 级 | kg | 0.31 | | | 477.00 | 147.87 | | | | |
| | 水泥 42.5 级 | kg | 0.35 | 320.00 | 112.00 | | | 362.00 | 126.70 | 406.00 | 142.10 |
| | 中砂 | t | 69.37 | 0.691 | 47.93 | 0.615 | 42.66 | 0.677 | 46.96 | 0.620 | 43.01 |
| | 碎石 5~40mm | t | 62.00 | 1.365 | 84.63 | 1.273 | 78.93 | 1.336 | 82.83 | 1.344 | 83.33 |
| | 水 | m ³ | 4.70 | 0.165 | 0.78 | 0.165 | 0.78 | 0.165 | 0.78 | 0.165 | 0.78 |

计量单位: m³

| 编 码 | | | 80212769 | 80212770 | 80212771 | 80212772 | | | | | |
|--------|-----------|----------------|-------------------------|----------|----------|----------|--------|--------|--------|--------|--------|
| 项 目 | 单 位 | 单 价 | 碎石最大粒径 40mm 坍落度 10~30mm | | | | | | | | |
| | | | 混凝土强度等级 | | | | | | | | |
| | | | C40 | | C45 | | C50 | | C55 | | |
| | | | 数量 | 合计 | 数量 | 合计 | 数量 | 合计 | 数量 | 合计 | |
| 基 价 | | 元 | 259.05 | | 268.13 | | 278.56 | | 291.90 | | |
| 材 料 | 水泥 52.5 级 | kg | 0.38 | 333.00 | 126.54 | 362.00 | 137.56 | 397.00 | 150.86 | 440.00 | 167.20 |
| | 中砂 | t | 69.37 | 0.687 | 47.66 | 0.677 | 46.96 | 0.623 | 43.22 | 0.627 | 43.49 |
| | 碎石 5~40mm | t | 62.00 | 1.356 | 84.07 | 1.336 | 82.83 | 1.35 | 83.70 | 1.297 | 80.41 |
| | 水 | m ³ | 4.70 | 0.165 | 0.78 | 0.165 | 0.78 | 0.165 | 0.78 | 0.17 | 0.80 |

(二)防水混凝土

计量单位: m³

| 编 码 | | | 80210903 | 80210904 | 80210905 | 80210906 | | | | | |
|--------|-----------|----------------|-------------------------|----------|----------|----------|--------|--------|--------|--------|--------|
| 项 目 | 单 位 | 单 价 | 碎石最大粒径 20mm 坍落度 36~50mm | | | | | | | | |
| | | | 混凝土强度抗渗等级 | | | | | | | | |
| | | | C20P10 | | C25P12 | | C30P12 | | C30P10 | | |
| | | | 数量 | 合计 | 数量 | 合计 | 数量 | 合计 | 数量 | 合计 | |
| 基 价 | | 元 | 258.89 | | 274.04 | | 289.29 | | 276.69 | | |
| 材 料 | 水泥 32.5 级 | kg | 0.31 | 375.00 | 116.25 | 437.00 | 135.47 | 499.00 | 154.69 | | |
| | 水泥 42.5 级 | kg | 0.35 | | | | | | | 385.00 | 134.75 |
| | 中砂 | t | 69.37 | 0.848 | 58.83 | 0.80 | 55.60 | 0.754 | 52.30 | 0.843 | 58.48 |
| | 碎石 5~20mm | t | 70.00 | 1.134 | 79.38 | 1.115 | 78.05 | 1.096 | 76.72 | 1.128 | 78.96 |
| | 木质素磺酸钙 | kg | 3.71 | 0.94 | 3.49 | 1.10 | 4.08 | 1.25 | 4.64 | 0.96 | 3.56 |
| | 水 | m ³ | 4.70 | 0.20 | 0.94 | 0.20 | 0.94 | 0.20 | 0.94 | 0.20 | 0.94 |

计量单位: m³

| 编 码 | | | | 80210907 | | 80210908 | | 80210909 | | 80210910 | | |
|--------|-------------|----------------|-------|-------------------------|--------|----------|--------|---------------------------|--------|----------|--------|--|
| 项 目 | | 单 位 | 单 价 | 碎石最大粒径 20mm 坍落度 35~50mm | | | | 碎石最大粒径 31.5mm 坍落度 35~50mm | | | | |
| | | | | 混凝土强度抗渗等级 | | | | | | | | |
| | | | | C35P10 | | C40P12 | | C20P10 | | C25P12 | | |
| | | | | 数量 | 合计 | 数量 | 合计 | 数量 | 合计 | 数量 | 合计 | |
| 基 价 | | | 元 | | 290.46 | | 306.09 | | 252.45 | | 266.59 | |
| 材 料 | 水泥 32.5 级 | kg | 0.31 | | | | | 356.00 | 110.36 | 414.00 | 128.34 | |
| | 水泥 42.5 级 | kg | 0.35 | 433.00 | 151.55 | 488.00 | 170.80 | | | | | |
| | 中砂 | t | 69.37 | 0.802 | 55.63 | 0.759 | 52.65 | 0.84 | 58.27 | 0.814 | 56.47 | |
| | 碎石 5~20mm | t | 70.00 | 1.118 | 78.26 | 1.103 | 77.21 | | | | | |
| | 碎石 5~31.5mm | t | 68.00 | | | | | 1.171 | 79.63 | 1.135 | 77.18 | |
| | 木质素磺酸钙 | kg | 3.71 | 1.10 | 4.08 | 1.21 | 4.49 | 0.89 | 3.30 | 1.00 | 3.71 | |
| | 水 | m ³ | 4.70 | 0.20 | 0.94 | 0.20 | 0.94 | 0.19 | 0.89 | 0.19 | 0.89 | |

计量单位: m³

| 编 码 | | | | 80210911 | | 80210912 | | 80210913 | | 80210914 | | |
|--------|-------------|----------------|-------|---------------------------|--------|----------|--------|----------|--------|----------|--------|--|
| 项 目 | | 单 位 | 单 价 | 碎石最大粒径 31.5mm 坍落度 35~50mm | | | | | | | | |
| | | | | 混凝土强度抗渗等级 | | | | | | | | |
| | | | | C30P12 | | C30P10 | | C35P10 | | C40P12 | | |
| | | | | 数量 | 合计 | 数量 | 合计 | 数量 | 合计 | 数量 | 合计 | |
| 基 价 | | | 元 | | 281.11 | | 269.56 | | 282.39 | | 297.26 | |
| 材 料 | 水泥 32.5 级 | kg | 0.31 | 473.00 | 146.63 | | | | | | | |
| | 水泥 42.5 级 | kg | 0.35 | | | 365.00 | 127.75 | 411.00 | 143.85 | 463.00 | 162.05 | |
| | 中砂 | t | 69.37 | 0.749 | 51.96 | 0.836 | 57.99 | 0.796 | 55.22 | 0.754 | 52.30 | |
| | 碎石 5~31.5mm | t | 68.00 | 1.136 | 77.25 | 1.165 | 79.22 | 1.156 | 78.61 | 1.143 | 77.72 | |
| | 木质素磺酸钙 | kg | 3.71 | 1.18 | 4.38 | 1.00 | 3.71 | 1.03 | 3.82 | 1.16 | 4.30 | |
| | 水 | m ³ | 4.70 | 0.19 | 0.89 | 0.19 | 0.89 | 0.19 | 0.89 | 0.19 | 0.89 | |

计量单位: m³

| 编 码 | | | 80210915 | | 80210916 | | 80210917 | | |
|--------|-----------|----------------|-------------------------|--------|----------|--------|----------|--------|--------|
| 项 目 | 单 位 | 单 价 | 碎石最大粒径 40mm 坍落度 35~50mm | | | | | | |
| | | | 混凝土强度抗渗等级 | | | | | | |
| | | | C20P10 | | C25P12 | | C30P12 | | |
| | | | 数量 | 合计 | 数量 | 合计 | 数量 | 合计 | |
| 基 价 | | 元 | 240.99 | | 254.64 | | 268.36 | | |
| 材 料 | 水泥 32.5 级 | kg | 0.31 | 337.00 | 104.47 | 392.00 | 121.52 | 447.00 | 138.57 |
| | 中砂 | t | 69.37 | 0.831 | 57.65 | 0.787 | 54.59 | 0.764 | 53.00 |
| | 碎石 5~40mm | t | 62.00 | 1.208 | 74.90 | 1.193 | 73.97 | 1.159 | 71.86 |
| | 木质素磺酸钙 | kg | 3.71 | 0.84 | 3.12 | 1.00 | 3.71 | 1.10 | 4.08 |
| | 水 | m ³ | 4.70 | 0.18 | 0.85 | 0.18 | 0.85 | 0.18 | 0.85 |

计量单位: m³

| 编 码 | | | 80210918 | | 80210919 | | 80210920 | | |
|--------|-----------|----------------|-------------------------|--------|----------|--------|----------|--------|--------|
| 项 目 | 单 位 | 单 价 | 碎石最大粒径 40mm 坍落度 35~50mm | | | | | | |
| | | | 混凝土强度抗渗等级 | | | | | | |
| | | | C30P10 | | C35P12 | | C40P10 | | |
| | | | 数量 | 合计 | 数量 | 合计 | 数量 | 合计 | |
| 基 价 | | 元 | 269.00 | | 283.49 | | 281.69 | | |
| 材 料 | 水泥 42.5 级 | kg | 0.35 | 388.00 | 135.80 | 438.00 | 153.30 | | |
| | 水泥 52.5 级 | kg | 0.38 | | | | | 391.00 | 148.58 |
| | 中砂 | t | 69.37 | 0.788 | 54.66 | 0.748 | 51.89 | 0.787 | 54.59 |
| | 碎石 5~40mm | t | 62.00 | 1.195 | 74.09 | 1.184 | 73.41 | 1.194 | 74.03 |
| | 木质素磺酸钙 | kg | 3.71 | 0.97 | 3.60 | 1.09 | 4.04 | 0.98 | 3.64 |
| | 水 | m ³ | 4.70 | 0.18 | 0.85 | 0.18 | 0.85 | 0.18 | 0.85 |

(三)现场集中搅拌混凝土

(1) 非泵送混凝土

计量单位: m³

| 编 码 | | | 80213001 | | 80213002 | | 80213003 | | 80213004 80213005 | | |
|--------|-----------|----------------|-------------------------|--------|----------|--------|----------|--------|----------------------|--------|--------|
| 项 目 | 单 位 | 单 价 | 碎石最大粒径 16mm 坍落度 55~70mm | | | | | | | | |
| | | | 混凝土强度等级 | | | | | | | | |
| | | | C10 | | C15 | | C20 | | C20、C25 | | |
| | | | 数量 | 合计 | 数量 | 合计 | 数量 | 合计 | 数量 | 合计 | |
| 基 价 | | 元 | 237.50 | | 241.19 | | 261.07 | | 274.04 | | |
| 材 料 | 水泥 32.5 级 | kg | 0.31 | 317.00 | 98.27 | 332.00 | 102.92 | 419.00 | 129.89 | | |
| | 水泥 42.5 级 | kg | 0.35 | | | | | | | 404.00 | 141.40 |
| | 中砂 | t | 69.37 | 0.862 | 59.80 | 0.856 | 59.38 | 0.697 | 48.35 | 0.763 | 52.93 |
| | 碎石 5~16mm | t | 68.00 | 1.153 | 78.40 | 1.145 | 77.86 | 1.203 | 81.80 | 1.157 | 78.68 |
| | 水 | m ³ | 4.70 | 0.22 | 1.03 | 0.22 | 1.03 | 0.22 | 1.03 | 0.22 | 1.03 |

计量单位: m³

| 编 码 | | | 80213006 | | 80213007 | | 80213008 | | 80213009 | | |
|--------|-----------|----------------|-------------------------|--------|----------|--------|----------|--------|----------|--------|--------|
| 项 目 | 单 位 | 单 价 | 碎石最大粒径 16mm 坍落度 55~70mm | | | | | | | | |
| | | | 混凝土强度等级 | | | | | | | | |
| | | | C25 | | C30 | | C35 | | | | |
| | | | 数量 | 合计 | 数量 | 合计 | 数量 | 合计 | 数量 | 合计 | |
| 基 价 | | 元 | 279.05 | | 282.68 | | 295.79 | | 286.16 | | |
| 材 料 | 水泥 32.5 级 | kg | 0.31 | 494.00 | 153.14 | | | | | | |
| | 水泥 42.5 级 | kg | 0.35 | | | 436.00 | 152.60 | 483.00 | 169.05 | | |
| | 水泥 52.5 级 | kg | 0.38 | | | | | | | 404.00 | 153.52 |
| | 中砂 | t | 69.37 | 0.669 | 46.41 | 0.691 | 47.93 | 0.673 | 46.69 | 0.763 | 52.93 |
| | 碎石 5~16mm | t | 68.00 | 1.154 | 78.47 | 1.193 | 81.12 | 1.162 | 79.02 | 1.157 | 78.68 |
| | 水 | m ³ | 4.70 | 0.22 | 1.03 | 0.22 | 1.03 | 0.22 | 1.03 | 0.22 | 1.03 |

计量单位: m³

| 编 码 | | | 80213010 | | 80213011 | | 80213012 | | 80213013 | | |
|--------|-----------|----------------|-------------------------|--------|----------|--------|----------|--------|----------|--------|--------|
| 项 目 | 单 位 | 单 价 | 碎石最大粒径 16mm 坍落度 55~70mm | | | | | | | | |
| | | | 混凝土强度等级 | | | | | | | | |
| | | | C40 | | C45 | | C50 | | | | |
| | | | 数量 | 合计 | 数量 | 合计 | 数量 | 合计 | 数量 | 合计 | |
| 基 价 | | 元 | 315.94 | | 298.20 | | 313.63 | | 324.21 | | |
| 材 料 | 水泥 42.5 级 | kg | 0.35 | 556.00 | 194.60 | | | | | | |
| | 水泥 52.5 级 | kg | 0.38 | | | 444.00 | 168.72 | 494.00 | 187.72 | 529.00 | 201.02 |
| | 中砂 | t | 69.37 | 0.609 | 42.25 | 0.688 | 47.73 | 0.669 | 46.41 | 0.618 | 42.87 |
| | 碎石 5~16mm | t | 68.00 | 1.148 | 78.06 | 1.187 | 80.72 | 1.154 | 78.47 | 1.166 | 79.29 |
| | 水 | m ³ | 4.70 | 0.22 | 1.03 | 0.22 | 1.03 | 0.22 | 1.03 | 0.22 | 1.03 |

计量单位: m³

| 编 码 | | | 80213014 | | 80213015 | | 80213016 | | 80213017 80213018 | | |
|--------|-----------|----------------|-------------------------|--------|----------|--------|----------|--------|----------------------|--------|--------|
| 项 目 | 单 位 | 单 价 | 碎石最大粒径 20mm 坍落度 55~70mm | | | | | | | | |
| | | | 混凝土强度等级 | | | | | | | | |
| | | | C10 | | C15 | | C20 | | C20、C25 | | |
| | | | 数量 | 合计 | 数量 | 合计 | 数量 | 合计 | 数量 | 合计 | |
| 基 价 | | 元 | 235.82 | | 238.87 | | 257.81 | | 269.49 | | |
| 材 料 | 水泥 32.5 级 | kg | 0.31 | 296.00 | 91.76 | 309.00 | 95.79 | 391.00 | 121.21 | | |
| | 水泥 42.5 级 | kg | 0.35 | | | | | | | 376.00 | 131.60 |
| | 中砂 | t | 69.37 | 0.857 | 59.45 | 0.851 | 59.03 | 0.693 | 48.07 | 0.76 | 52.72 |
| | 碎石 5~20mm | t | 70.00 | 1.195 | 83.65 | 1.187 | 83.09 | 1.251 | 87.57 | 1.203 | 84.21 |
| | 水 | m ³ | 4.70 | 0.205 | 0.96 | 0.205 | 0.96 | 0.205 | 0.96 | 0.205 | 0.96 |

计量单位: m³

| 编 码 | | | 80213019 | | 80213020 | | 80213021 | | 80213022 | | |
|--------|-----------|----------------|-------------------------|--------|----------|--------|----------|--------|----------|--------|--------|
| 项 目 | 单 位 | 单 价 | 碎石最大粒径 20mm 坍落度 55~70mm | | | | | | | | |
| | | | 混凝土强度等级 | | | | | | | | |
| | | | C25 | | C30 | | C35 | | | | |
| | | | 数量 | 合计 | 数量 | 合计 | 数量 | 合计 | 数量 | 合计 | |
| 基 价 | | 元 | 275.57 | | 290.91 | | 277.66 | | 289.78 | | |
| 材 料 | 水泥 32.5 级 | kg | 0.31 | 460.00 | 142.60 | 531.00 | 164.61 | | | | |
| | 水泥 42.5 级 | kg | 0.35 | | | | | 406.00 | 142.10 | 450.00 | 157.50 |
| | 中砂 | t | 69.37 | 0.688 | 47.73 | 0.604 | 41.90 | 0.688 | 47.73 | 0.671 | 46.55 |
| | 碎石 5~20mm | t | 70.00 | 1.204 | 84.28 | 1.192 | 83.44 | 1.241 | 86.87 | 1.211 | 84.77 |
| | 水 | m ³ | 4.70 | 0.205 | 0.96 | 0.205 | 0.96 | 0.205 | 0.96 | 0.205 | 0.96 |

计量单位: m³

| 编 码 | | | 80213023 | | 80213024 | | 80213025 | | 80213026 | | |
|--------|-----------|----------------|-------------------------|--------|----------|--------|----------|--------|----------|--------|--------|
| 项 目 | 单 位 | 单 价 | 碎石最大粒径 20mm 坍落度 55~70mm | | | | | | | | |
| | | | 混凝土强度等级 | | | | | | | | |
| | | | C40 | | C45 | | C50 | | | | |
| | | | 数量 | 合计 | 数量 | 合计 | 数量 | 合计 | 数量 | 合计 | |
| 基 价 | | 元 | 308.51 | | 292.25 | | 306.38 | | 316.43 | | |
| 材 料 | 水泥 42.5 级 | kg | 0.35 | 518.00 | 181.30 | | | | | | |
| | 水泥 52.5 级 | kg | 0.38 | | | 414.00 | 157.32 | 460.00 | 174.80 | 493.00 | 187.34 |
| | 中砂 | t | 69.37 | 0.608 | 42.18 | 0.685 | 47.52 | 0.668 | 46.34 | 0.617 | 42.80 |
| | 碎石 5~20mm | t | 70.00 | 1.201 | 84.07 | 1.235 | 86.45 | 1.204 | 84.28 | 1.219 | 85.33 |
| | 水 | m ³ | 4.70 | 0.205 | 0.96 | 0.205 | 0.96 | 0.205 | 0.96 | 0.205 | 0.96 |

计量单位: m³

| 编 码 | | | 80213027 | 80213028 | | 80213029 | | 80213030 | | | |
|--------|-------------|----------------|---------------------------|----------|--------|----------|--------|----------|--------|--------|--------|
| 项 目 | 单 位 | 单 价 | 碎石最大粒径 31.5mm 坍落度 55~70mm | | | | | | | | |
| | | | 混凝土强度等级 | | | | | | | | |
| | | | C10 | | C15 | | C20 | | C25 | | |
| | | | 数量 | 合计 | 数量 | 合计 | 数量 | 合计 | 数量 | 合计 | |
| 基 价 | | 元 | 230.37 | | 233.58 | | 251.41 | | 267.14 | | |
| 材 料 | 水泥 32.5 级 | kg | 0.31 | 281.00 | 87.11 | 294.00 | 91.14 | 372.00 | 115.32 | 438.00 | 135.78 |
| | 中砂 | t | 69.37 | 0.857 | 59.45 | 0.852 | 59.10 | 0.684 | 47.45 | 0.66 | 45.78 |
| | 碎石 5~31.5mm | t | 68.00 | 1.219 | 82.89 | 1.212 | 82.42 | 1.29 | 87.72 | 1.245 | 84.66 |
| | 水 | m ³ | 4.70 | 0.195 | 0.92 | 0.195 | 0.92 | 0.195 | 0.92 | 0.195 | 0.92 |

计量单位: m³

| 编 码 | | | 80213031 | 80213032 | | 80213033 | | 80213034 | | | |
|--------|-------------|----------------|---------------------------|----------|--------|----------|--------|----------|--------|--------|--------|
| 项 目 | 单 位 | 单 价 | 碎石最大粒径 31.5mm 坍落度 55~70mm | | | | | | | | |
| | | | 混凝土强度等级 | | | | | | | | |
| | | | C30 | | C35 | | C40 | | | | |
| | | | 数量 | 合计 | 数量 | 合计 | 数量 | 合计 | 数量 | 合计 | |
| 基 价 | | 元 | 282.86 | | 270.09 | | 281.78 | | 299.40 | | |
| 材 料 | 水泥 32.5 级 | kg | 0.31 | 505.00 | 156.55 | | | | | | |
| | 水泥 42.5 级 | kg | 0.35 | | | 386.00 | 135.10 | 428.00 | 149.80 | 492.00 | 172.20 |
| | 中砂 | t | 69.37 | 0.597 | 41.41 | 0.678 | 47.03 | 0.663 | 45.99 | 0.601 | 41.69 |
| | 碎石 5~31.5mm | t | 68.00 | 1.235 | 83.98 | 1.28 | 87.04 | 1.251 | 85.07 | 1.244 | 84.59 |
| | 水 | m ³ | 4.70 | 0.195 | 0.92 | 0.195 | 0.92 | 0.195 | 0.92 | 0.195 | 0.92 |

计量单位: m³

| 编 码 | | | 80213035 | | 80213036 | | 80213037 | | 80213038 | | |
|--------|-------------|----------------|---------------------------|--------|----------|--------|----------|--------|----------|--------|--------|
| 项 目 | 单 位 | 单 价 | 碎石最大粒径 31.5mm 坍落度 55~70mm | | | | | | | | |
| | | | 混凝土强度等级 | | | | | | | | |
| | | | C40 | | C45 | | C50 | | C55 | | |
| | | | 数量 | 合计 | 数量 | 合计 | 数量 | 合计 | 数量 | 合计 | |
| 基 价 | | 元 | 284.23 | | 297.80 | | 307.28 | | 326.47 | | |
| 材 料 | 水泥 52.5 级 | kg | 0.38 | 394.00 | 149.72 | 438.00 | 166.44 | 469.00 | 178.22 | 532.00 | 202.16 |
| | 中砂 | t | 69.37 | 0.676 | 46.89 | 0.660 | 45.78 | 0.61 | 42.32 | 0.606 | 42.04 |
| | 碎石 5~31.5mm | t | 68.00 | 1.275 | 86.70 | 1.245 | 84.66 | 1.262 | 85.82 | 1.196 | 81.33 |
| | 水 | m ³ | 4.70 | 0.195 | 0.92 | 0.195 | 0.92 | 0.195 | 0.92 | 0.20 | 0.94 |

计量单位: m³

| 编 码 | | | 80213039 | | 80213040 | | 80213041 | | 80213042 80213043 | | |
|--------|-----------|----------------|-------------------------|--------|----------|--------|----------|--------|----------------------|--------|--------|
| 项 目 | 单 位 | 单 价 | 碎石最大粒径 40mm 坍落度 55~70mm | | | | | | | | |
| | | | 混凝土强度等级 | | | | | | | | |
| | | | C10 | | C15 | | C20 | | C20、C25 | | |
| | | | 数量 | 合计 | 数量 | 合计 | 数量 | 合计 | 数量 | 合计 | |
| 基 价 | | 元 | 220.28 | | 223.15 | | 239.39 | | 250.79 | | |
| 材 料 | 水泥 32.5 级 | kg | 0.31 | 267.00 | 82.77 | 279.00 | 86.49 | 353.00 | 109.43 | | |
| | 水泥 42.5 级 | kg | 0.35 | | | | | | | 340.00 | 119.00 |
| | 中砂 | t | 69.37 | 0.857 | 59.45 | 0.851 | 59.03 | 0.673 | 46.69 | 0.762 | 52.86 |
| | 碎石 5~40mm | t | 62.00 | 1.245 | 77.19 | 1.238 | 76.76 | 1.329 | 82.40 | 1.259 | 78.06 |
| | 水 | m ³ | 4.70 | 0.185 | 0.87 | 0.185 | 0.87 | 0.185 | 0.87 | 0.185 | 0.87 |

计量单位: m³

| 编 码 | | | 80213044 | 80213045 | 80213046 | 80213047 | | | | | |
|--------|-----------|----------------|-------------------------|----------|----------|----------|--------|--------|--------|--------|--------|
| 项 目 | 单 位 | 单 价 | 碎石最大粒径 40mm 坍落度 55~70mm | | | | | | | | |
| | | | 混凝土强度等级 | | | | | | | | |
| | | | C25 | | C30 | | C35 | | | | |
| | | | 数量 | 合计 | 数量 | 合计 | 数量 | 合计 | 数量 | 合计 | |
| 基 价 | | 元 | 254.41 | | 269.59 | | 257.09 | | 268.44 | | |
| 材 料 | 水泥 32.5 级 | kg | 0.31 | 415.00 | 128.65 | 479.00 | 148.49 | | | | |
| | 水泥 42.5 级 | kg | 0.35 | | | | | 366.00 | 128.10 | 406.00 | 142.10 |
| | 中砂 | t | 69.37 | 0.651 | 45.16 | 0.59 | 40.93 | 0.668 | 46.34 | 0.654 | 45.37 |
| | 碎石 5~40mm | t | 62.00 | 1.286 | 79.73 | 1.279 | 79.30 | 1.319 | 81.78 | 1.292 | 80.10 |
| | 水 | m ³ | 4.70 | 0.185 | 0.87 | 0.185 | 0.87 | 0.185 | 0.87 | 0.185 | 0.87 |

计量单位: m³

| 编 码 | | | 80213048 | 80213049 | 80213050 | 80213051 | | | | | |
|--------|-----------|----------------|-------------------------|----------|----------|----------|--------|--------|--------|--------|--------|
| 项 目 | 单 位 | 单 价 | 碎石最大粒径 40mm 坍落度 55~70mm | | | | | | | | |
| | | | 混凝土强度等级 | | | | | | | | |
| | | | C35 | | C40 | | C45 | | C50 | | |
| | | | 数量 | 合计 | 数量 | 合计 | 数量 | 合计 | 数量 | 合计 | |
| 基 价 | | 元 | 260.99 | | 270.66 | | 283.46 | | 292.45 | | |
| 材 料 | 水泥 52.5 级 | kg | 0.38 | 340.00 | 129.20 | 374.00 | 142.12 | 415.00 | 157.70 | 445.00 | 169.10 |
| | 中砂 | t | 69.37 | 0.762 | 52.86 | 0.666 | 46.20 | 0.651 | 45.16 | 0.601 | 41.69 |
| | 碎石 5~40mm | t | 62.00 | 1.259 | 78.06 | 1.314 | 81.47 | 1.286 | 79.73 | 1.303 | 80.79 |
| | 水 | m ³ | 4.70 | 0.185 | 0.87 | 0.185 | 0.87 | 0.185 | 0.87 | 0.185 | 0.87 |

计量单位: m³

| 编 码 | | | | 80213052 | | 80213053 | | 80213054 | | 80213055 | | | |
|--------|-----------|----------------|-------|-------------------------|--------|----------|--------|----------|--------|----------|--------|--------|--------|
| 项 目 | | 单 位 | 单 价 | 碎石最大粒径 16mm 坍落度 75~90mm | | | | | | | | | |
| | | | | 混凝土强度等级 | | | | | | | | | |
| | | | | C10 | | C15 | | | | C20 | | | |
| | | | | 数量 | 合计 | 数量 | 合计 | 数量 | 合计 | 数量 | 合计 | | |
| 基 价 | | | 元 | | 240.58 | | 244.21 | | 253.86 | | 265.13 | | |
| 材 料 | 水泥 32.5 级 | kg | 0.31 | 332.00 | 102.92 | 347.00 | 107.57 | | | | | 438.00 | 135.78 |
| | 水泥 42.5 级 | kg | 0.35 | | | | | 332.00 | 116.20 | | | | |
| | 中砂 | t | 69.37 | 0.872 | 60.49 | 0.865 | 60.01 | 0.872 | 60.49 | 0.706 | 48.98 | | |
| | 碎石 5~16mm | t | 68.00 | 1.119 | 76.09 | 1.111 | 75.55 | 1.119 | 76.09 | 1.166 | 79.29 | | |
| | 水 | m ³ | 4.70 | 0.23 | 1.08 | 0.23 | 1.08 | 0.23 | 1.08 | 0.23 | 1.08 | | |

计量单位: m³

| 编 码 | | | | 80213056 | | 80213057 | | 80213058 | | 80213059 | | | |
|--------|-----------|----------------|-------|-------------------------|--------|----------|--------|----------|--------|----------|--------|--|--|
| 项 目 | | 单 位 | 单 价 | 碎石最大粒径 16mm 坍落度 75~90mm | | | | | | | | | |
| | | | | 混凝土强度等级 | | | | | | | | | |
| | | | | C25 | | | | C30 | | C35 | | | |
| | | | | 数量 | 合计 | 数量 | 合计 | 数量 | 合计 | 数量 | 合计 | | |
| 基 价 | | | 元 | | 283.75 | | 278.49 | | 287.36 | | 301.36 | | |
| 材 料 | 水泥 32.5 级 | kg | 0.31 | 516.00 | 159.96 | | | | | | | | |
| | 水泥 42.5 级 | kg | 0.35 | | | 422.00 | 147.70 | 455.00 | 159.25 | 505.00 | 176.75 | | |
| | 中砂 | t | 69.37 | 0.675 | 46.82 | 0.771 | 53.48 | 0.699 | 48.49 | 0.68 | 47.17 | | |
| | 碎石 5~16mm | t | 68.00 | 1.116 | 75.89 | 1.121 | 76.23 | 1.155 | 78.54 | 1.123 | 76.36 | | |
| | 水 | m ³ | 4.70 | 0.23 | 1.08 | 0.23 | 1.08 | 0.23 | 1.08 | 0.23 | 1.08 | | |

计量单位: m³

| 编 码 | | | 80213060 | 80213061 | 80213062 | 80213063 | | | | | |
|--------|-----------|-----|-----------------------|----------|----------|----------|--------|--------|--------|--------|--------|
| 项 目 | 单 位 | 单 价 | 碎石最大粒径16mm 坍落度75~90mm | | | | | | | | |
| | | | 混凝土强度等级 | | | | | | | | |
| | | | C35 | | C40 | | C45 | | C50 | | |
| | | | 数量 | 合计 | 数量 | 合计 | 数量 | 合计 | 数量 | 合计 | |
| 基 价 | | 元 | 291.15 | | 304.19 | | 319.87 | | 331.08 | | |
| 材 料 | 水泥 52.5级 | kg | 0.38 | 422.00 | 160.36 | 465.00 | 176.70 | 516.00 | 196.08 | 553.00 | 210.14 |
| | 中砂 | t | 69.37 | 0.771 | 53.48 | 0.696 | 48.28 | 0.675 | 46.82 | 0.624 | 43.29 |
| | 碎石 5~16mm | t | 68.00 | 1.121 | 76.23 | 1.149 | 78.13 | 1.116 | 75.89 | 1.126 | 76.57 |
| | 水 | m³ | 4.70 | 0.23 | 1.08 | 0.23 | 1.08 | 0.23 | 1.08 | 0.23 | 1.08 |

计量单位: m³

| 编 码 | | | 80213064 | 80213065 | 80213066 | 80213067 | | | | | |
|--------|-----------|-----|-----------------------|----------|----------|----------|--------|--------|--------|--------|--------|
| 项 目 | 单 位 | 单 价 | 碎石最大粒径20mm 坍落度75~90mm | | | | | | | | |
| | | | 混凝土强度等级 | | | | | | | | |
| | | | C10 | | C15 | | C20 | | C25 | | |
| | | | 数量 | 合计 | 数量 | 合计 | 数量 | 合计 | 数量 | 合计 | |
| 基 价 | | 元 | 238.59 | | 241.82 | | 261.79 | | 279.11 | | |
| 材 料 | 水泥 32.5级 | kg | 0.31 | 310.00 | 96.10 | 324.00 | 100.44 | 410.00 | 127.10 | 483.00 | 149.73 |
| | 中砂 | t | 69.37 | 0.868 | 60.21 | 0.861 | 59.73 | 0.703 | 48.77 | 0.675 | 46.82 |
| | 碎石 5~20mm | t | 70.00 | 1.161 | 81.27 | 1.152 | 80.64 | 1.213 | 84.91 | 1.165 | 81.55 |
| | 水 | m³ | 4.70 | 0.215 | 1.01 | 0.215 | 1.01 | 0.215 | 1.01 | 0.215 | 1.01 |

计量单位: m³

| 编 码 | | | 80213068 | | 80213069 | | 80213070 | | 80213071 | | |
|--------|-----------|----------------|-------------------------|--------|----------|--------|----------|--------|----------|--------|--------|
| 项 目 | 单 位 | 单 价 | 碎石最大粒径 20mm 坍落度 75~90mm | | | | | | | | |
| | | | 混凝土强度等级 | | | | | | | | |
| | | | C25 | | C30 | | C35 | | | | |
| | | | 数量 | 合计 | 数量 | 合计 | 数量 | 合计 | 数量 | 合计 | |
| 基 价 | | 元 | 274.23 | | 282.60 | | 295.35 | | 286.08 | | |
| 材 料 | 水泥 42.5 级 | kg | 0.35 | 395.00 | 138.25 | 426.00 | 149.10 | 472.00 | 165.20 | | |
| | 水泥 52.5 级 | kg | 0.38 | | | | | | | 395.00 | 150.10 |
| | 中砂 | t | 69.37 | 0.769 | 53.35 | 0.697 | 48.35 | 0.679 | 47.10 | 0.769 | 53.35 |
| | 碎石 5~20mm | t | 70.00 | 1.166 | 81.62 | 1.202 | 84.14 | 1.172 | 82.04 | 1.166 | 81.62 |
| | 水 | m ³ | 4.70 | 0.215 | 1.01 | 0.215 | 1.01 | 0.215 | 1.01 | 0.215 | 1.01 |

计量单位: m³

| 编 码 | | | 80213072 | | 80213073 | | 80213074 | | 80213075 | | |
|--------|-----------|----------------|-------------------------|--------|----------|--------|----------|--------|----------|--------|--------|
| 项 目 | 单 位 | 单 价 | 碎石最大粒径 20mm 坍落度 75~90mm | | | | | | | | |
| | | | 混凝土强度等级 | | | | | | | | |
| | | | C40 | | C45 | | C50 | | | | |
| | | | 数量 | 合计 | 数量 | 合计 | 数量 | 合计 | 数量 | 合计 | |
| 基 价 | | 元 | 314.92 | | 297.72 | | 312.92 | | 323.15 | | |
| 材 料 | 水泥 42.5 级 | kg | 0.35 | 543.00 | 190.05 | | | | | | |
| | 水泥 52.5 级 | kg | 0.38 | | | 434.00 | 164.92 | 483.00 | 183.54 | 517.00 | 196.46 |
| | 中砂 | t | 69.37 | 0.615 | 42.66 | 0.693 | 48.07 | 0.675 | 46.82 | 0.624 | 43.29 |
| | 碎石 5~20mm | t | 70.00 | 1.16 | 81.20 | 1.196 | 83.72 | 1.165 | 81.55 | 1.177 | 82.39 |
| | 水 | m ³ | 4.70 | 0.215 | 1.01 | 0.215 | 1.01 | 0.215 | 1.01 | 0.215 | 1.01 |

计量单位: m³

| 编 码 | | | 80213076 | | 80213077 | | 80213078 | | 80213079 | | |
|--------|-------------|----------------|---------------------------|--------|----------|--------|----------|--------|----------|--------|--------|
| 项 目 | 单 位 | 单 价 | 碎石最大粒径 31.5mm 坍落度 75~90mm | | | | | | | | |
| | | | 混凝土强度等级 | | | | | | | | |
| | | | C10 | | C15 | | C20 | | C25 | | |
| | | | 数量 | 合计 | 数量 | 合计 | 数量 | 合计 | 数量 | 合计 | |
| 基 价 | | 元 | 233.44 | | 236.59 | | 255.31 | | 271.84 | | |
| 材 料 | 水泥 32.5 级 | kg | 0.31 | 296.00 | 91.76 | 309.00 | 95.79 | 391.00 | 121.21 | 460.00 | 142.60 |
| | 中砂 | t | 69.37 | 0.868 | 60.21 | 0.862 | 59.80 | 0.693 | 48.07 | 0.668 | 46.34 |
| | 碎石 5~31.5mm | t | 68.00 | 1.184 | 80.51 | 1.177 | 80.04 | 1.251 | 85.07 | 1.205 | 81.94 |
| | 水 | m ³ | 4.70 | 0.205 | 0.96 | 0.205 | 0.96 | 0.205 | 0.96 | 0.205 | 0.96 |

计量单位: m³

| 编 码 | | | 80213080 | | 80213081 | | 80213082 | | 80213083 | | |
|--------|-------------|----------------|---------------------------|--------|----------|--------|----------|--------|----------|--------|--------|
| 项 目 | 单 位 | 单 价 | 碎石最大粒径 31.5mm 坍落度 75~90mm | | | | | | | | |
| | | | 混凝土强度等级 | | | | | | | | |
| | | | C25 | | C30 | | | | C35 | | |
| | | | 数量 | 合计 | 数量 | 合计 | 数量 | 合计 | 数量 | 合计 | |
| 基 价 | | 元 | 267.16 | | 291.51 | | 275.11 | | 287.36 | | |
| 材 料 | 水泥 32.5 级 | kg | 0.31 | | | 544.00 | 168.64 | | | | |
| | 水泥 42.5 级 | kg | 0.35 | 376.00 | 131.60 | | | 406.00 | 142.10 | 450.00 | 157.50 |
| | 中砂 | t | 69.37 | 0.771 | 53.48 | 0.617 | 42.80 | 0.688 | 47.73 | 0.671 | 46.55 |
| | 碎石 5~31.5mm | t | 68.00 | 1.193 | 81.12 | 1.163 | 79.08 | 1.24 | 84.32 | 1.211 | 82.35 |
| | 水 | m ³ | 4.70 | 0.205 | 0.96 | 0.21 | 0.99 | 0.205 | 0.96 | 0.205 | 0.96 |

计量单位: m³

| 编 码 | | | 80213084 | 80213085 | 80213086 | 80213087 | | | | | |
|--------|-------------|----------------|---------------------------|----------|----------|----------|--------|--------|--------|--------|--------|
| 项 目 | 单 位 | 单 价 | 碎石最大粒径 31.5mm 坍落度 75~90mm | | | | | | | | |
| | | | 混凝土强度等级 | | | | | | | | |
| | | | C35 | | C40 | | C45 | | C50 | | |
| | | | 数量 | 合计 | 数量 | 合计 | 数量 | 合计 | 数量 | 合计 | |
| 基 价 | | 元 | 278.44 | | 289.78 | | 304.04 | | 313.99 | | |
| 材 料 | 水泥 52.5 级 | kg | 0.38 | 375.00 | 142.88 | 414.00 | 157.32 | 460.00 | 174.80 | 493.00 | 187.34 |
| | 中砂 | t | 69.37 | 0.771 | 53.48 | 0.685 | 47.52 | 0.668 | 46.34 | 0.617 | 42.80 |
| | 碎石 5~31.5mm | t | 68.00 | 1.193 | 81.12 | 1.235 | 83.98 | 1.205 | 81.94 | 1.219 | 82.89 |
| | 水 | m ³ | 4.70 | 0.205 | 0.96 | 0.205 | 0.96 | 0.205 | 0.96 | 0.205 | 0.96 |

计量单位: m³

| 编 码 | | | 80213088 | 80213089 | 80213090 | 80213091 | | | | | |
|--------|-----------|----------------|-------------------------|----------|----------|----------|--------|--------|--------|--------|--------|
| 项 目 | 单 位 | 单 价 | 碎石最大粒径 40mm 坍落度 75~90mm | | | | | | | | |
| | | | 混凝土强度等级 | | | | | | | | |
| | | | C10 | | C15 | | C20 | | C25 | | |
| | | | 数量 | 合计 | 数量 | 合计 | 数量 | 合计 | 数量 | 合计 | |
| 基 价 | | 元 | 223.26 | | 226.38 | | 243.61 | | 259.67 | | |
| 材 料 | 水泥 32.5 级 | kg | 0.31 | 281.00 | 87.11 | 294.00 | 91.14 | 372.00 | 115.32 | 438.00 | 135.78 |
| | 中砂 | t | 69.37 | 0.868 | 60.21 | 0.862 | 59.80 | 0.684 | 47.45 | 0.66 | 45.78 |
| | 碎石 5~40mm | t | 62.00 | 1.21 | 75.02 | 1.202 | 74.52 | 1.289 | 79.92 | 1.245 | 77.19 |
| | 水 | m ³ | 4.70 | 0.195 | 0.92 | 0.195 | 0.92 | 0.195 | 0.92 | 0.195 | 0.92 |

计量单位: m³

| 编 码 | | | 80213092 | | 80213093 | | 80213094 | | 80213095 | | |
|--------|-----------|----------------|-------------------------|--------|----------|--------|----------|--------|----------|--------|--------|
| 项 目 | 单 位 | 单 价 | 碎石最大粒径 40mm 坍落度 75~90mm | | | | | | | | |
| | | | 混凝土强度等级 | | | | | | | | |
| | | | C30 | | C30 | | C35 | | | | |
| | | | 数量 | 合计 | 数量 | 合计 | 数量 | 合计 | 数量 | 合计 | |
| 基 价 | | 元 | 278.55 | | 262.41 | | 274.33 | | 266.21 | | |
| 材 料 | 水泥 32.5 级 | kg | 0.31 | 518.00 | 160.58 | | | | | | |
| | 水泥 42.5 级 | kg | 0.35 | | | 386.00 | 135.10 | 428.00 | 149.80 | | |
| | 水泥 52.5 级 | kg | 0.38 | | | | | | | 358.00 | 136.04 |
| | 中砂 | t | 69.37 | 0.61 | 42.32 | 0.678 | 47.03 | 0.663 | 45.99 | 0.772 | 53.55 |
| | 碎石 5~40mm | t | 62.00 | 1.205 | 74.71 | 1.28 | 79.36 | 1.252 | 77.62 | 1.221 | 75.70 |
| | 水 | m ³ | 4.70 | 0.20 | 0.94 | 0.195 | 0.92 | 0.195 | 0.92 | 0.195 | 0.92 |

计量单位: m²

| 编 码 | | | 80213096 | | 80213097 | | 80213098 | | 80213099 | | |
|--------|-----------|----------------|-------------------------|--------|----------|--------|----------|--------|----------|--------|--------|
| 项 目 | 单 位 | 单 价 | 碎石最大粒径 40mm 坍落度 75~90mm | | | | | | | | |
| | | | 混凝土强度等级 | | | | | | | | |
| | | | C40 | | C45 | | C50 | | C55 | | |
| | | | 数量 | 合计 | 数量 | 合计 | 数量 | 合计 | 数量 | 合计 | |
| 基 价 | | 元 | 276.58 | | 290.33 | | 299.57 | | 319.23 | | |
| 材 料 | 水泥 52.5 级 | kg | 0.38 | 394.00 | 149.72 | 438.00 | 166.44 | 469.00 | 178.22 | 532.00 | 202.16 |
| | 中砂 | t | 69.37 | 0.676 | 46.89 | 0.66 | 45.78 | 0.609 | 42.25 | 0.606 | 42.04 |
| | 碎石 5~40mm | t | 62.00 | 1.275 | 79.05 | 1.245 | 77.19 | 1.261 | 78.18 | 1.195 | 74.09 |
| | 水 | m ³ | 4.70 | 0.195 | 0.92 | 0.195 | 0.92 | 0.195 | 0.92 | 0.20 | 0.94 |

(2) 泵送混凝土

计量单位: m³

| 编 码 | | | | 80214001 | | 80214002 | | 80214003 | | 80214004 | | |
|--------|-----------|----------------|-------|---------------------------|--------|----------|--------|----------|--------|----------|--------|--|
| 项 目 | | 单 位 | 单 价 | 碎石最大粒径 16mm 坍落度 130~150mm | | | | | | | | |
| | | | | 混凝土强度等级 | | | | | | | | |
| | | | | C15 | | C15 | | C20 | | C25 | | |
| | | | | 数量 | 合计 | 数量 | 合计 | 数量 | 合计 | 数量 | 合计 | |
| 基 价 | | | 元 | | 258.85 | | 275.33 | | 269.65 | | 288.66 | |
| 材 料 | 水泥 32.5 级 | kg | 0.31 | 412.00 | 127.72 | | | 458.00 | 141.98 | 538.00 | 166.78 | |
| | 水泥 42.5 级 | kg | 0.35 | | | 412.00 | 144.20 | | | | | |
| | 中砂 | t | 69.37 | 0.868 | 60.21 | 0.868 | 60.21 | 0.825 | 57.30 | 0.771 | 53.48 | |
| | 碎石 5~16mm | t | 68.00 | 1.026 | 69.77 | 1.026 | 69.77 | 1.018 | 69.22 | 0.989 | 67.25 | |
| | 水 | m ³ | 4.70 | 0.245 | 1.15 | 0.245 | 1.15 | 0.245 | 1.15 | 0.245 | 1.15 | |

计量单位: m³

| 编 码 | | | | 80214005 | | 80214006 | | 80214007 | | 80214008 | | |
|--------|-----------|----------------|-------|---------------------------|--------|----------|--------|----------|--------|----------|--------|--|
| 项 目 | | 单 位 | 单 价 | 碎石最大粒径 16mm 坍落度 130~150mm | | | | | | | | |
| | | | | 混凝土强度等级 | | | | | | | | |
| | | | | C20 | | C25 | | C30 | | C35 | | |
| | | | | 数量 | 合计 | 数量 | 合计 | 数量 | 合计 | 数量 | 合计 | |
| 基 价 | | | 元 | | 285.02 | | 285.02 | | 293.03 | | 310.18 | |
| 材 料 | 水泥 42.5 级 | kg | 0.35 | 450.00 | 157.50 | 450.00 | 157.50 | 476.00 | 166.60 | 538.00 | 188.30 | |
| | 中砂 | t | 69.37 | 0.85 | 58.96 | 0.85 | 58.96 | 0.818 | 56.74 | 0.771 | 53.48 | |
| | 碎石 5~16mm | t | 68.00 | 1.006 | 68.41 | 1.006 | 68.41 | 1.008 | 68.54 | 0.989 | 67.25 | |
| | 水 | m ³ | 4.70 | 0.245 | 1.15 | 0.245 | 1.15 | 0.245 | 1.15 | 0.245 | 1.15 | |

计量单位: m³

| 编 码 | | | | 80214009 | | 80214010 | | 80214011 | | 80214012 | | |
|--------|-----------|----------------|-------|---------------------------|--------|----------|--------|----------|--------|----------|--------|--------|
| 项 目 | | 单 位 | 单 价 | 碎石最大粒径 16mm 坍落度 130~150mm | | | | | | | | |
| | | | | 混凝土强度等级 | | | | | | | | |
| | | | | C35 | | C40 | | C45 | | C15 | | |
| | | | | 数量 | 合计 | 数量 | 合计 | 数量 | 合计 | 数量 | 合计 | |
| 基 价 | | | 元 | | 299.52 | | 313.23 | | 326.32 | | 255.95 | |
| 材 料 | 水泥 32.5 级 | kg | 0.31 | | | | | | | | 387.00 | 119.97 |
| | 水泥 52.5 级 | kg | 0.38 | 450.00 | 171.00 | 495.00 | 188.10 | 538.00 | 204.44 | | | |
| | 中砂 | t | 69.37 | 0.85 | 58.96 | 0.809 | 56.12 | 0.771 | 53.48 | 0.867 | 60.14 | |
| | 碎石 5~16mm | t | 68.00 | 1.006 | 68.41 | 0.998 | 67.86 | 0.989 | 67.25 | | | |
| | 碎石 5~20mm | t | 70.00 | | | | | | | 1.068 | 74.76 | |
| | 水 | m ³ | 4.70 | 0.245 | 1.15 | 0.245 | 1.15 | 0.245 | 1.15 | 0.23 | 1.08 | |

计量单位: m³

| 编 码 | | | | 80214013 | | 80214014 | | 80214015 | | 80214016 | | |
|--------|-----------|----------------|-------|---------------------------|--------|----------|--------|----------|--------|----------|--------|--|
| 项 目 | | 单 位 | 单 价 | 碎石最大粒径 20mm 坍落度 130~150mm | | | | | | | | |
| | | | | 混凝土强度等级 | | | | | | | | |
| | | | | C15 | | C20 | | C25 | | C20 | | |
| | | | | 数量 | 合计 | 数量 | 合计 | 数量 | 合计 | 数量 | 合计 | |
| 基 价 | | | 元 | | 271.43 | | 266.09 | | 283.77 | | 281.17 | |
| 材 料 | 水泥 32.5 级 | kg | 0.31 | | | 430.00 | 133.30 | 505.00 | 156.55 | | | |
| | 水泥 42.5 级 | kg | 0.35 | 387.00 | 135.45 | | | | | 422.00 | 147.70 | |
| | 中砂 | t | 69.37 | 0.867 | 60.14 | 0.827 | 57.37 | 0.774 | 53.69 | 0.851 | 59.03 | |
| | 碎石 5~20mm | t | 70.00 | 1.068 | 74.76 | 1.062 | 74.34 | 1.035 | 72.45 | 1.048 | 73.36 | |
| | 水 | m ³ | 4.70 | 0.23 | 1.08 | 0.23 | 1.08 | 0.23 | 1.08 | 0.23 | 1.08 | |

计量单位: m³

| 编 码 | | | | 80214017 | | 80214018 | | 80214019 | | 80214020 | | |
|--------|-----------|----------------|-------|---------------------------|--------|----------|--------|----------|--------|----------|--------|--|
| 项 目 | | 单 位 | 单 价 | 碎石最大粒径 20mm 坍落度 130~150mm | | | | | | | | |
| | | | | 混凝土强度等级 | | | | | | | | |
| | | | | C25 | | C30 | | C35 | | | | |
| | | | | 数量 | 合计 | 数量 | 合计 | 数量 | 合计 | 数量 | 合计 | |
| 基 价 | | | 元 | | 281.17 | | 288.05 | | 303.97 | | 293.83 | |
| 材 料 | 水泥 42.5 级 | kg | 0.35 | 422.00 | 147.70 | 447.00 | 156.45 | 505.00 | 176.75 | | | |
| | 水泥 52.5 级 | kg | 0.38 | | | | | | | 422.00 | 160.36 | |
| | 中砂 | t | 69.37 | 0.851 | 59.03 | 0.82 | 56.88 | 0.774 | 53.69 | 0.851 | 59.03 | |
| | 碎石 5~20mm | t | 70.00 | 1.048 | 73.36 | 1.052 | 73.64 | 1.035 | 72.45 | 1.048 | 73.36 | |
| | 水 | m ³ | 4.70 | 0.23 | 1.08 | 0.23 | 1.08 | 0.23 | 1.08 | 0.23 | 1.08 | |

计量单位: m³

| 编 码 | | | | 80214021 | | 80214022 | | 80214023 | | 80214024 | | |
|--------|-------------|----------------|-------|---------------------------|--------|----------|--------|----------|--------|----------|--------|--|
| 项 目 | | 单 位 | 单 价 | 碎石最大粒径 20mm 坍落度 130~150mm | | | | | | | | |
| | | | | 混凝土强度等级 | | | | | | | | |
| | | | | C40 | | C45 | | C50 | | C15 | | |
| | | | | 数量 | 合计 | 数量 | 合计 | 数量 | 合计 | 数量 | 合计 | |
| 基 价 | | | 元 | | 306.91 | | 319.12 | | 333.75 | | 250.32 | |
| 材 料 | 水泥 32.5 级 | kg | 0.31 | | | | | | | 370.00 | 114.70 | |
| | 水泥 52.5 级 | kg | 0.38 | 465.00 | 176.70 | 505.00 | 191.90 | 553.00 | 210.14 | | | |
| | 中砂 | t | 69.37 | 0.811 | 56.26 | 0.774 | 53.69 | 0.734 | 50.92 | 0.859 | 59.59 | |
| | 碎石 5~20mm | t | 70.00 | 1.041 | 72.87 | 1.035 | 72.45 | 1.023 | 71.61 | | | |
| | 碎石 5~31.5mm | t | 68.00 | | | | | | | 1.103 | 75.00 | |
| | 水 | m ³ | 4.70 | 0.23 | 1.08 | 0.23 | 1.08 | 0.23 | 1.08 | 0.22 | 1.03 | |

计量单位: m³

| 编 码 | | | 80214025 | | 80214026 | | 80214027 | | 80214028 | | |
|--------|-------------|----------------|-----------------------------|--------|----------|--------|----------|--------|----------|--------|--------|
| 项 目 | 单 位 | 单 价 | 碎石最大粒径 31.5mm 坍落度 130~150mm | | | | | | | | |
| | | | 混凝土强度等级 | | | | | | | | |
| | | | C15 | | C20 | | C25 | | C20 | | |
| | | | 数量 | 合计 | 数量 | 合计 | 数量 | 合计 | 数量 | 合计 | |
| 基 价 | | 元 | | 265.12 | | 259.98 | | 277.01 | | 274.56 | |
| 材 料 | 水泥 32.5 级 | kg | 0.31 | | | 411.00 | 127.41 | 483.00 | 149.73 | | |
| | 水泥 42.5 级 | kg | 0.35 | 370.00 | 129.50 | | | | | 404.00 | 141.40 |
| | 中砂 | t | 69.37 | 0.859 | 59.59 | 0.82 | 56.88 | 0.769 | 53.35 | 0.844 | 58.55 |
| | 碎石 5~31.5mm | t | 68.00 | 1.103 | 75.00 | 1.098 | 74.66 | 1.072 | 72.90 | 1.082 | 73.58 |
| | 水 | m ³ | 4.70 | 0.22 | 1.03 | 0.22 | 1.03 | 0.22 | 1.03 | 0.22 | 1.03 |

计量单位: m³

| 编 码 | | | 80214029 | | 80214030 | | 80214031 | | 80214032 | | |
|--------|-------------|----------------|-----------------------------|--------|----------|--------|----------|--------|----------|--------|--------|
| 项 目 | 单 位 | 单 价 | 碎石最大粒径 31.5mm 坍落度 130~150mm | | | | | | | | |
| | | | 混凝土强度等级 | | | | | | | | |
| | | | C25 | | C30 | | C35 | | | | |
| | | | 数量 | 合计 | 数量 | 合计 | 数量 | 合计 | 数量 | 合计 | |
| 基 价 | | 元 | | 274.56 | | 280.80 | | 296.33 | | 286.68 | |
| 材 料 | 水泥 42.5 级 | kg | 0.35 | 404.00 | 141.40 | 427.00 | 149.45 | 483.00 | 169.05 | | |
| | 水泥 52.5 级 | kg | 0.38 | | | | | | | 404.00 | 153.52 |
| | 中砂 | t | 69.37 | 0.844 | 58.55 | 0.813 | 56.40 | 0.769 | 53.35 | 0.844 | 58.55 |
| | 碎石 5~31.5mm | t | 68.00 | 1.082 | 73.58 | 1.087 | 73.92 | 1.072 | 72.90 | 1.082 | 73.58 |
| | 水 | m ³ | 4.70 | 0.22 | 1.03 | 0.22 | 1.03 | 0.22 | 1.03 | 0.22 | 1.03 |

计量单位: m³

| 编 码 | | | 80214033 | | 80214034 | | 80214035 | | 80214036 | | |
|--------|-------------|----------------|-----------------------------|--------|----------|--------|----------|--------|----------|--------|--------|
| 项 目 | 单 位 | 单 价 | 碎石最大粒径 31.5mm 坍落度 130~150mm | | | | | | | | |
| | | | 混凝土强度等级 | | | | | | | | |
| | | | C40 | | | | C45 | | C50 | | |
| | | | 数量 | 合计 | 数量 | 合计 | 数量 | 合计 | 数量 | 合计 | |
| 基 价 | | 元 | 312.69 | | 298.90 | | 310.82 | | 324.91 | | |
| 材 料 | 水泥 42.5 级 | kg | 0.35 | 542.00 | 189.70 | | | | | | |
| | 水泥 52.5 级 | kg | 0.38 | | | 444.00 | 168.72 | 483.00 | 183.54 | 529.00 | 201.02 |
| | 中砂 | t | 69.37 | 0.725 | 50.29 | 0.806 | 55.91 | 0.769 | 53.35 | 0.73 | 50.64 |
| | 碎石 5~31.5mm | t | 68.00 | 1.054 | 71.67 | 1.077 | 73.24 | 1.072 | 72.90 | 1.062 | 72.22 |
| | 水 | m ³ | 4.70 | 0.22 | 1.03 | 0.22 | 1.03 | 0.22 | 1.03 | 0.22 | 1.03 |

计量单位: m³

| 编 码 | | | 80214037 | | 80214038 | | 80214039 | | 80214040 | | |
|--------|-----------|----------------|---------------------------|--------|----------|--------|----------|--------|----------|--------|--------|
| 项 目 | 单 位 | 单 价 | 碎石最大粒径 40mm 坍落度 130~150mm | | | | | | | | |
| | | | 混凝土强度等级 | | | | | | | | |
| | | | C15 | | | | C20 | | C25 | | |
| | | | 数量 | 合计 | 数量 | 合计 | 数量 | 合计 | 数量 | 合计 | |
| 基 价 | | 元 | 240.25 | | 254.41 | | 249.47 | | 265.65 | | |
| 材 料 | 水泥 32.5 级 | kg | 0.31 | 354.00 | 109.74 | | | 393.00 | 121.83 | 461.00 | 142.91 |
| | 水泥 42.5 级 | kg | 0.35 | | | 354.00 | 123.90 | | | | |
| | 中砂 | t | 69.37 | 0.851 | 59.03 | 0.851 | 59.03 | 0.813 | 56.40 | 0.763 | 52.93 |
| | 碎石 5~40mm | t | 62.00 | 1.137 | 70.49 | 1.137 | 70.49 | 1.133 | 70.25 | 1.11 | 68.82 |
| | 水 | m ³ | 4.70 | 0.21 | 0.99 | 0.21 | 0.99 | 0.21 | 0.99 | 0.21 | 0.99 |

计量单位: m³

| 编 码 | | | 80214041 80214042 | | 80214043 | | 80214044 | | 80214045 | | |
|--------|-----------|----------------|---------------------------|--------|----------|--------|----------|--------|----------|--------|--------|
| 项 目 | 单 位 | 单 价 | 碎石最大粒径 40mm 坍落度 130~150mm | | | | | | | | |
| | | | 混凝土强度等级 | | | | | | | | |
| | | | C20、C25 | | C30 | | C35 | | | | |
| | | | 数量 | 合计 | 数量 | 合计 | 数量 | 合计 | 数量 | 合计 | |
| 基 价 | | 元 | 263.40 | | 269.39 | | 284.09 | | 274.98 | | |
| 材 料 | 水泥 42.5 级 | kg | 0.35 | 386.00 | 135.10 | 408.00 | 142.80 | 461.00 | 161.35 | | |
| | 水泥 52.5 级 | kg | 0.38 | | | | | | | 386.00 | 146.68 |
| | 中砂 | t | 69.37 | 0.836 | 57.99 | 0.806 | 55.91 | 0.763 | 52.93 | 0.836 | 57.99 |
| | 碎石 5~40mm | t | 62.00 | 1.118 | 69.32 | 1.124 | 69.69 | 1.11 | 68.82 | 1.118 | 69.32 |
| | 水 | m ³ | 4.70 | 0.21 | 0.99 | 0.21 | 0.99 | 0.21 | 0.99 | 0.21 | 0.99 |

计量单位: m³

| 编 码 | | | 80214046 | | 80214047 | | 80214048 | | 80214049 | | |
|--------|-----------|----------------|---------------------------|--------|----------|--------|----------|--------|----------|--------|--------|
| 项 目 | 单 位 | 单 价 | 碎石最大粒径 40mm 坍落度 130~150mm | | | | | | | | |
| | | | 混凝土强度等级 | | | | | | | | |
| | | | C40 | | C45 | | C50 | | | | |
| | | | 数量 | 合计 | 数量 | 合计 | 数量 | 合计 | 数量 | 合计 | |
| 基 价 | | 元 | 299.66 | | 286.61 | | 297.92 | | 311.51 | | |
| 材 料 | 水泥 42.5 级 | kg | 0.35 | 517.00 | 180.95 | | | | | | |
| | 水泥 52.5 级 | kg | 0.38 | | | 424.00 | 161.12 | 461.00 | 175.18 | 505.00 | 191.90 |
| | 中砂 | t | 69.37 | 0.721 | 50.02 | 0.799 | 55.43 | 0.763 | 52.93 | 0.726 | 50.36 |
| | 碎石 5~40mm | t | 62.00 | 1.092 | 67.70 | 1.114 | 69.07 | 1.11 | 68.82 | 1.101 | 68.26 |
| | 水 | m ³ | 4.70 | 0.21 | 0.99 | 0.21 | 0.99 | 0.21 | 0.99 | 0.21 | 0.99 |

(3) 泵送混凝土坍落度调整表

计量单位: m³

| 编 码 | | | | 80215001 | | 80215002 | | 80215003 | | 80215004 | | |
|--------|-----------|----------------|-------|-------------------------|-------|----------|-------|----------|-------|----------|-------|--|
| 项 目 | | 单 位 | 单 价 | 碎石最大粒径 16mm 坍落度 20±10mm | | | | | | | | |
| | | | | 混凝土强度等级 | | | | | | | | |
| | | | | C15 | | | | C20 | | C25 | | |
| | | | | 数量 | 合计 | 数量 | 合计 | 数量 | 合计 | 数量 | 合计 | |
| 基 价 | | | 元 | | 1.78 | | 2.14 | | 2.16 | | 2.33 | |
| 材 料 | 水泥 32.5 级 | kg | 0.31 | 9.00 | 2.79 | | | 10.00 | 3.10 | 11.00 | 3.41 | |
| | 水泥 42.5 级 | kg | 0.35 | | | 9.00 | 3.15 | | | | | |
| | 中砂 | t | 69.37 | -0.007 | -0.49 | -0.007 | -0.49 | -0.006 | -0.42 | -0.007 | -0.49 | |
| | 碎石 5~16mm | t | 68.00 | -0.008 | -0.54 | -0.008 | -0.54 | -0.008 | -0.54 | -0.009 | -0.61 | |
| | 水 | m ³ | 4.70 | 0.005 | 0.02 | 0.005 | 0.02 | 0.005 | 0.02 | 0.005 | 0.02 | |

计量单位: m³

| 编 码 | | | | 80215005 | | 80215006 | | 80215007 | | 80215008 | | |
|--------|-----------|----------------|-------|-------------------------|-------|----------|-------|----------|-------|----------|-------|--|
| 项 目 | | 单 位 | 单 价 | 碎石最大粒径 16mm 坍落度 20±10mm | | | | | | | | |
| | | | | 混凝土强度等级 | | | | | | | | |
| | | | | C20 | | C25 | | C30 | | C35 | | |
| | | | | 数量 | 合计 | 数量 | 合计 | 数量 | 合计 | 数量 | 合计 | |
| 基 价 | | | 元 | | 2.07 | | 2.07 | | 2.49 | | 2.77 | |
| 材 料 | 水泥 42.5 级 | kg | 0.35 | 9.00 | 3.15 | 9.00 | 3.15 | 10.00 | 3.50 | 11.00 | 3.85 | |
| | 中砂 | t | 69.37 | -0.007 | -0.49 | -0.007 | -0.49 | -0.007 | -0.49 | -0.007 | -0.49 | |
| | 碎石 5~16mm | t | 68.00 | -0.009 | -0.61 | -0.009 | -0.61 | -0.008 | -0.64 | -0.009 | -0.61 | |
| | 水 | m ³ | 4.70 | 0.005 | 0.02 | 0.005 | 0.02 | 0.005 | 0.02 | 0.005 | 0.02 | |

计量单位: m³

| 编 码 | | | 80215009 | 80215010 | | 80215011 | | | | |
|--------|-----------|----------------|-------------------------|----------|-------|----------|-------|--------|-------|--|
| 项 目 | 单 位 | 单 价 | 碎石最大粒径 16mm 坍落度 20±10mm | | | | | | | |
| | | | 混凝土强度等级 | | | | | | | |
| | | | C35 | | C40 | | C45 | | | |
| | | | 数量 | 合计 | 数量 | 合计 | 数量 | 合计 | | |
| 基 价 | | 元 | 2.34 | | 2.72 | | 3.03 | | | |
| 材 料 | 水泥 52.5 级 | kg | 0.38 | 9.00 | 3.42 | 10.00 | 3.80 | 11.00 | 4.18 | |
| | 中砂 | t | 69.37 | -0.007 | -0.49 | -0.007 | -0.49 | -0.007 | -0.49 | |
| | 碎石 5~16mm | t | 68.00 | -0.009 | -0.61 | -0.009 | -0.61 | -0.01 | -0.68 | |
| | 水 | m ³ | 4.70 | 0.005 | 0.02 | 0.005 | 0.02 | 0.005 | 0.02 | |

计量单位: m³

| 编 码 | | | 80215012 | 80215013 | | 80215014 | | 80215015 | | | |
|--------|-----------|----------------|-------------------------|----------|-------|----------|-------|----------|-------|--------|-------|
| 项 目 | 单 位 | 单 价 | 碎石最大粒径 20mm 坍落度 20±10mm | | | | | | | | |
| | | | 混凝土强度等级 | | | | | | | | |
| | | | C15 | | C20 | | C25 | | | | |
| | | | 数量 | 合计 | 数量 | 合计 | 数量 | 合计 | 数量 | 合计 | |
| 基 价 | | 元 | 1.76 | | 2.12 | | 2.07 | | 2.24 | | |
| 材 料 | 水泥 32.5 级 | kg | 0.31 | 9.00 | 2.79 | | | 10.00 | 3.10 | 11.00 | 3.41 |
| | 水泥 42.5 级 | kg | 0.35 | | | 9.00 | 3.15 | | | | |
| | 中砂 | t | 69.37 | -0.007 | -0.49 | -0.007 | -0.49 | -0.006 | -0.42 | -0.007 | -0.49 |
| | 碎石 5~20mm | t | 70.00 | -0.008 | -0.56 | -0.008 | -0.56 | -0.009 | -0.63 | -0.01 | -0.70 |
| | 水 | m ³ | 4.70 | 0.005 | 0.02 | 0.005 | 0.02 | 0.005 | 0.02 | 0.005 | 0.02 |

计量单位: m²

| 编 码 | | | 80215016 | | 80215017 | | 80215018 | | 80215019 | | |
|--------|-----------|----------------|-------------------------|--------|----------|--------|----------|--------|----------|--------|-------|
| 项 目 | 单 位 | 单 价 | 碎石最大粒径 20mm 坍落度 20±10mm | | | | | | | | |
| | | | 混凝土强度等级 | | | | | | | | |
| | | | C20 | | C25 | | C30 | | C35 | | |
| | | | 数量 | 合计 | 数量 | 合计 | 数量 | 合计 | 数量 | 合计 | |
| 基 价 | | 元 | 2.40 | | 2.40 | | 2.05 | | 2.68 | | |
| 材 料 | 水泥 42.5 级 | kg | 0.35 | 10.00 | 3.50 | 10.00 | 3.50 | 9.00 | 3.15 | 11.00 | 3.85 |
| | 中砂 | t | 69.37 | -0.007 | -0.49 | -0.007 | -0.49 | -0.007 | -0.49 | -0.007 | -0.49 |
| | 碎石 5~20mm | t | 70.00 | -0.009 | -0.63 | -0.009 | -0.63 | -0.009 | -0.63 | -0.01 | -0.70 |
| | 水 | m ³ | 4.70 | 0.005 | 0.02 | 0.005 | 0.02 | 0.005 | 0.02 | 0.005 | 0.02 |

计量单位: m³

| 编 码 | | | 80215020 | | 80215021 | | 80215022 | | | |
|--------|-----------|----------------|-------------------------|--------|----------|--------|----------|--------|-------|--|
| 项 目 | 单 位 | 单 价 | 碎石最大粒径 20mm 坍落度 20±10mm | | | | | | | |
| | | | 混凝土强度等级 | | | | | | | |
| | | | C35 | | C40 | | C45 | | | |
| | | | 数量 | 合计 | 数量 | 合计 | 数量 | 合计 | | |
| 基 价 | | 元 | 2.39 | | 2.70 | | 3.08 | | | |
| 材 料 | 水泥 52.5 级 | kg | 0.38 | 9.00 | 3.42 | 10.00 | 3.80 | 11.00 | 4.18 | |
| | 中砂 | t | 69.37 | -0.007 | -0.49 | -0.007 | -0.49 | -0.007 | -0.49 | |
| | 碎石 5~20mm | t | 70.00 | -0.008 | -0.56 | -0.009 | -0.63 | -0.009 | -0.63 | |
| | 水 | m ³ | 4.70 | 0.005 | 0.02 | 0.005 | 0.02 | 0.005 | 0.02 | |

计量单位: m³

| 编 码 | | | 80215023 | 80215024 | | 80215025 | | 80215026 | | | |
|--------|-------------|-----|---------------------------|----------|-------|----------|-------|----------|-------|--------|-------|
| 项 目 | 单 位 | 单 价 | 碎石最大粒径 31.5mm 坍落度 20±10mm | | | | | | | | |
| | | | 混凝土强度等级 | | | | | | | | |
| | | | C15 | | | | C20 | | C25 | | |
| | | | 数量 | 合计 | 数量 | 合计 | 数量 | 合计 | 数量 | 合计 | |
| 基 价 | | 元 | 1.78 | | 2.14 | | 2.02 | | 2.33 | | |
| 材 料 | 水泥 32.5 级 | kg | 0.31 | 9.00 | 2.79 | | | 10.00 | 3.10 | 11.00 | 3.41 |
| | 水泥 42.5 级 | kg | 0.35 | | | 9.00 | 3.15 | | | | |
| | 中砂 | t | 69.37 | -0.006 | -0.42 | -0.006 | -0.42 | -0.006 | -0.42 | -0.007 | -0.49 |
| | 碎石 5~31.5mm | t | 68.00 | -0.009 | -0.61 | -0.009 | -0.61 | -0.01 | -0.68 | -0.009 | -0.61 |
| | 水 | m³ | 4.70 | 0.005 | 0.02 | 0.005 | 0.02 | 0.005 | 0.02 | 0.005 | 0.02 |

计量单位: m³

| 编 码 | | | 80215027 | 80215028 | | 80215029 | | 80215030 | | | |
|--------|-------------|-----|---------------------------|----------|-------|----------|-------|----------|-------|--------|-------|
| 项 目 | 单 位 | 单 价 | 碎石最大粒径 31.5mm 坍落度 20±10mm | | | | | | | | |
| | | | 混凝土强度等级 | | | | | | | | |
| | | | C20 | | C25 | | C30 | | C35 | | |
| | | | 数量 | 合计 | 数量 | 合计 | 数量 | 合计 | 数量 | 合计 | |
| 基 价 | | 元 | 2.14 | | 2.14 | | 2.49 | | 2.77 | | |
| 材 料 | 水泥 42.5 级 | kg | 0.35 | 9.00 | 3.15 | 9.00 | 3.15 | 10.00 | 3.60 | 11.00 | 3.85 |
| | 中砂 | t | 69.37 | -0.007 | -0.49 | -0.007 | -0.49 | -0.006 | -0.42 | -0.007 | -0.49 |
| | 碎石 5~31.5mm | t | 68.00 | -0.008 | -0.54 | -0.008 | -0.54 | -0.009 | -0.61 | -0.009 | -0.61 |
| | 水 | m³ | 4.70 | 0.005 | 0.02 | 0.005 | 0.02 | 0.005 | 0.02 | 0.005 | 0.02 |

计量单位: m³

| 编 码 | | | | 80215031 | | 80215032 | | 80215033 | | |
|--------|-------------|----------------|-------|---------------------------|-------|----------|-------|----------|-------|--|
| 项 目 | | 单 位 | 单 价 | 碎石最大粒径 31.5mm 坍落度 20±10mm | | | | | | |
| | | | | 混凝土强度等级 | | | | | | |
| | | | | C35 | | C40 | | C45 | | |
| | | | | 数量 | 合计 | 数量 | 合计 | 数量 | 合计 | |
| 基 价 | | | 元 | | 2.79 | | 2.79 | | 3.03 | |
| 材 料 | 水泥 52.5 级 | kg | 0.38 | 10.00 | 3.80 | 10.00 | 3.80 | 11.00 | 4.18 | |
| | 中砂 | t | 69.37 | -0.007 | -0.49 | -0.007 | -0.49 | -0.007 | -0.49 | |
| | 碎石 5~31.5mm | t | 68.00 | -0.008 | -0.54 | -0.008 | -0.54 | -0.01 | -0.68 | |
| | 水 | m ³ | 4.70 | 0.005 | 0.02 | 0.005 | 0.02 | 0.005 | 0.02 | |
| | | | | | | | | | | |

计量单位: m³

| 编 码 | | | | 80215034 | | 80215035 | | 80215036 | | 80215037 | | |
|--------|-----------|----------------|-------|-------------------------|-------|----------|-------|----------|-------|----------|-------|--|
| 项 目 | | 单 位 | 单 价 | 碎石最大粒径 40mm 坍落度 20±10mm | | | | | | | | |
| | | | | 混凝土强度等级 | | | | | | | | |
| | | | | C15 | | C20 | | C25 | | | | |
| | | | | 数量 | 合计 | 数量 | 合计 | 数量 | 合计 | 数量 | 合计 | |
| 基 价 | | | 元 | | 1.58 | | 1.90 | | 1.83 | | 2.08 | |
| 材 料 | 水泥 32.5 级 | kg | 0.31 | 8.00 | 2.48 | | | 9.00 | 2.79 | 10.00 | 3.10 | |
| | 水泥 42.5 级 | kg | 0.35 | | | 8.00 | 2.80 | | | | | |
| | 中砂 | t | 69.37 | -0.006 | -0.42 | -0.006 | -0.42 | -0.006 | -0.42 | -0.006 | -0.42 | |
| | 碎石 5~40mm | t | 62.00 | -0.008 | -0.50 | -0.008 | -0.50 | -0.009 | -0.56 | -0.01 | -0.62 | |
| | 水 | m ³ | 4.70 | 0.005 | 0.02 | 0.005 | 0.02 | 0.005 | 0.02 | 0.005 | 0.02 | |

计量单位: m³

| 编 码 | | | 80215038 | 80215039 | 80215040 | 80215041 | | | | | |
|--------|-----------|----------------|-------------------------|----------|----------|----------|-------|--------|-------|--------|-------|
| 项 目 | 单 位 | 单 价 | 碎石最大粒径 40mm 坍落度 20±10mm | | | | | | | | |
| | | | 混凝土强度等级 | | | | | | | | |
| | | | C20 | | C25 | | C30 | | C35 | | |
| | | | 数量 | 合计 | 数量 | 合计 | 数量 | 合计 | 数量 | 合计 | |
| 基 价 | | 元 | 2.25 | | 2.25 | | 2.54 | | 2.83 | | |
| 材 料 | 水泥 42.5 级 | kg | 0.35 | 9.00 | 3.15 | 9.00 | 3.15 | 10.00 | 3.50 | 11.00 | 3.85 |
| | 中砂 | t | 69.37 | -0.006 | -0.42 | -0.006 | -0.42 | -0.006 | -0.42 | -0.006 | -0.42 |
| | 碎石 5~40mm | t | 62.00 | -0.008 | -0.50 | -0.008 | -0.50 | -0.009 | -0.56 | -0.01 | -0.62 |
| | 水 | m ³ | 4.70 | 0.005 | 0.02 | 0.005 | 0.02 | 0.005 | 0.02 | 0.005 | 0.02 |

计量单位: m³

| 编 码 | | | 80215042 | 80215043 | 80215044 | 80215045 | | | | | |
|--------|-----------|----------------|-------------------------|----------|----------|----------|-------|--------|-------|--------|-------|
| 项 目 | 单 位 | 单 价 | 碎石最大粒径 40mm 坍落度 20±10mm | | | | | | | | |
| | | | 混凝土强度等级 | | | | | | | | |
| | | | C35 | | C40 | | C45 | | C50 | | |
| | | | 数量 | 合计 | 数量 | 合计 | 数量 | 合计 | 数量 | 合计 | |
| 基 价 | | 元 | 2.33 | | 2.71 | | 3.09 | | 3.47 | | |
| 材 料 | 水泥 52.5 级 | kg | 0.38 | 9.00 | 3.42 | 10.00 | 3.80 | 11.00 | 4.18 | 12.00 | 4.56 |
| | 中砂 | t | 69.37 | -0.007 | -0.49 | -0.007 | -0.49 | -0.007 | -0.49 | -0.007 | -0.49 |
| | 碎石 5~40mm | t | 62.00 | -0.01 | -0.62 | -0.01 | -0.62 | -0.01 | -0.62 | -0.01 | -0.62 |
| | 水 | m ³ | 4.70 | 0.005 | 0.02 | 0.005 | 0.02 | 0.005 | 0.02 | 0.005 | 0.02 |

(四)特种混凝土

(1) 石灰炉(矿)渣(保温用)混凝土

计量单位: m³

| 编 码 | | | | 80270721 | | 80270722 | | 80270723 | | |
|--------|-------|----------------|--------|------------|--------|----------|--------|----------|-------|--|
| 项 目 | | | | 炉(矿)渣(保温用) | | | | | | |
| | | | | 比 例 | | | | | | |
| | | | | 1:3 | | 1:4 | | 1:10 | | |
| | | | | 数量 | 合计 | 数量 | 合计 | 数量 | 合计 | |
| 基 价 | | | 元 | | 111.34 | | 102.43 | | 69.29 | |
| 材 料 | 炉(矿)渣 | m ³ | 45.00 | 1.11 | 49.95 | 1.18 | 53.10 | 1.11 | 49.95 | |
| | 生石灰 | t | 326.00 | 0.184 | 59.98 | 0.147 | 47.92 | 0.055 | 17.93 | |
| | 水 | m ³ | 4.70 | 0.30 | 1.41 | 0.30 | 1.41 | 0.30 | 1.41 | |

计量单位: m³

| 编 码 | | | | 80270731 | | 80270732 | | 80270733 | | |
|--------|-----------|----------------|--------|----------------|--------|----------|--------|----------|--------|--|
| 项 目 | | | | 水泥石灰炉(矿)渣(保温用) | | | | | | |
| | | | | 比 例 | | | | | | |
| | | | | 1:1:8 | | 1:1:10 | | 1:1:12 | | |
| | | | | 数量 | 合计 | 数量 | 合计 | 数量 | 合计 | |
| 基 价 | | | 元 | | 133.50 | | 121.91 | | 114.90 | |
| 材 料 | 水泥 32.5 级 | kg | 0.31 | 177.00 | 54.87 | 146.00 | 45.26 | 126.00 | 39.06 | |
| | 炉(矿)渣 | m ³ | 45.00 | 1.18 | 53.10 | 1.23 | 55.35 | 1.27 | 57.15 | |
| | 生石灰 | t | 326.00 | 0.074 | 24.12 | 0.061 | 19.89 | 0.053 | 17.28 | |
| | 水 | m ³ | 4.70 | 0.30 | 1.41 | 0.30 | 1.41 | 0.30 | 1.41 | |

计量单位: m³

| 编 码 | | | 80270703 | | 80270704 | | 80270705 | | 80270706 | | |
|--------|-----------|----------------|----------|--------|----------|--------|----------|--------|----------|--------|-------|
| 项 目 | 单 位 | 单 价 | 炉渣混凝土 | | | | | | | | |
| | | | 强度等级 | | | | | | | | |
| | | | C2.5 | | C5.0 | | C7.5 | | C10 | | |
| | | | 数量 | 合计 | 数量 | 合计 | 数量 | 合计 | 数量 | 合计 | |
| 基 价 | | 元 | 134.58 | | 147.43 | | 165.37 | | 179.84 | | |
| 材 料 | 水泥 32.5 级 | kg | 0.31 | 109.00 | 33.79 | 136.00 | 42.16 | 175.00 | 54.25 | 207.00 | 64.17 |
| | 炉渣 | m ³ | 45.00 | 1.60 | 72.00 | 1.54 | 69.30 | 1.46 | 65.70 | 1.38 | 62.10 |
| | 生石灰 | t | 326.00 | 0.084 | 27.38 | 0.106 | 34.56 | 0.135 | 44.01 | 0.16 | 52.16 |
| | 水 | m ³ | 4.70 | 0.30 | 1.41 | 0.30 | 1.41 | 0.30 | 1.41 | 0.30 | 1.41 |

计量单位: m³

| 编 码 | | | 80270708 | | 80270709 | | 80270710 | | 80270711 | | |
|--------|-----------|----------------|----------|-------|----------|--------|----------|--------|----------|--------|-------|
| 项 目 | 单 位 | 单 价 | 矿渣混凝土 | | | | | | | | |
| | | | 强度等级 | | | | | | | | |
| | | | C3.5 | | C5.0 | | C7.5 | | C10 | | |
| | | | 数量 | 合计 | 数量 | 合计 | 数量 | 合计 | 数量 | 合计 | |
| 基 价 | | 元 | 126.01 | | 137.52 | | 156.29 | | 171.57 | | |
| 材 料 | 水泥 32.5 级 | kg | 0.31 | 81.00 | 25.11 | 102.00 | 31.62 | 133.00 | 41.23 | 158.00 | 48.98 |
| | 矿渣 | m ³ | 45.00 | 1.53 | 68.85 | 1.46 | 65.70 | 1.41 | 63.45 | 1.36 | 61.20 |
| | 生石灰 | t | 326.00 | 0.094 | 30.64 | 0.119 | 38.79 | 0.154 | 50.20 | 0.184 | 59.98 |
| | 水 | m ³ | 4.70 | 0.30 | 1.41 | 0.30 | 1.41 | 0.30 | 1.41 | 0.30 | 1.41 |

(2) 泡沫加气混凝土

计量单位: m³

| 编 码 | | | 80230303 | | 80230304 | | 80230305 | | |
|--------|-----------|-----|-----------------------|--------|----------|--------|----------|--------|--------|
| 项 目 | 单 位 | 单 价 | 泡沫混凝土 | | | | | | |
| | | | 容重: kg/m ³ | | | | | | |
| | | | 300 | | 400 | | 500 | | |
| | | | 数量 | 合计 | 数量 | 合计 | 数量 | 合计 | |
| 基 价 | | 元 | 80.76 | | 112.07 | | 137.18 | | |
| 材 料 | 水泥 32.5 级 | kg | 0.31 | 248.00 | 76.88 | 349.00 | 108.19 | 430.00 | 133.30 |
| | 水胶 | kg | 4.28 | 0.35 | 1.50 | 0.35 | 1.50 | 0.35 | 1.50 |
| | 氢氧化钠 | kg | 8.00 | 0.07 | 0.56 | 0.07 | 0.56 | 0.07 | 0.56 |
| | 松香 | kg | 9.60 | 0.19 | 1.82 | 0.19 | 1.82 | 0.19 | 1.82 |

计量单位: m³

| 编 码 | | | 80230504 | | 80230505 | | 80230506 | | |
|--------|-----------|----------------|-----------------------|--------|----------|--------|----------|--------|-------|
| 项 目 | 单 位 | 单 价 | 加气混凝土 | | | | | | |
| | | | 容重: kg/m ³ | | | | | | |
| | | | 500 | | 700 | | 900 | | |
| | | | 数量 | 合计 | 数量 | 合计 | 数量 | 合计 | |
| 基 价 | | 元 | 115.15 | | 120.11 | | 125.19 | | |
| 材 料 | 水泥 32.5 级 | kg | 0.31 | 251.00 | 77.81 | 234.00 | 72.54 | 226.00 | 70.06 |
| | 细砂 | t | 54.80 | 0.276 | 15.12 | 0.523 | 28.66 | 0.756 | 41.43 |
| | 氢氧化钠 | kg | 8.00 | 0.65 | 5.20 | 0.65 | 5.20 | 0.65 | 5.20 |
| | 铝粉 | kg | 18.00 | 0.88 | 15.84 | 0.67 | 12.06 | 0.36 | 6.48 |
| | 水 | m ³ | 4.70 | 0.25 | 1.18 | 0.35 | 1.65 | 0.43 | 2.02 |

四、砌筑砂浆、抹灰砂浆、其它砂浆配合比表

(1) 砌筑砂浆

计量单位: m³

| 编 码 | | | 80010103 | | 80010104 | | 80010105 | | 80010106 | | |
|--------|-----------|----------------|----------|--------|----------|--------|----------|--------|----------|--------|--------|
| 项 目 | 单 位 | 单 价 | 水泥砂浆 | | | | | | | | |
| | | | 砂浆强度等级 | | | | | | | | |
| | | | M2.5 | | M5 | | M7.5 | | M10 | | |
| | | | 数量 | 合计 | 数量 | 合计 | 数量 | 合计 | 数量 | 合计 | |
| 基 价 | | 元 | 175.72 | | 180.37 | | 182.23 | | 191.53 | | |
| 材 料 | 水泥 32.5 级 | kg | 0.31 | 202.00 | 62.62 | 217.00 | 67.27 | 223.00 | 69.13 | 253.00 | 78.43 |
| | 中砂 | t | 69.37 | 1.61 | 111.69 | 1.61 | 111.69 | 1.61 | 111.69 | 1.61 | 111.69 |
| | 水 | m ³ | 4.70 | 0.30 | 1.41 | 0.30 | 1.41 | 0.30 | 1.41 | 0.30 | 1.41 |

计量单位: m³

| 编 码 | | | 80050103 | | 80050104 | | 80050105 | | 80050106 | | |
|--------|-----------|----------------|----------|--------|----------|--------|----------|--------|----------|--------|--------|
| 项 目 | 单 位 | 单 价 | 混合砂浆 | | | | | | | | |
| | | | 砂浆强度等级 | | | | | | | | |
| | | | M2.5 | | M5 | | M7.5 | | M10 | | |
| | | | 数量 | 合计 | 数量 | 合计 | 数量 | 合计 | 数量 | 合计 | |
| 基 价 | | 元 | 188.64 | | 193.00 | | 195.20 | | 199.56 | | |
| 材 料 | 水泥 32.5 级 | kg | 0.31 | 174.00 | 53.94 | 202.00 | 62.62 | 230.00 | 71.30 | 258.00 | 79.98 |
| | 中砂 | t | 69.37 | 1.61 | 111.69 | 1.61 | 111.69 | 1.61 | 111.69 | 1.61 | 111.69 |
| | 石灰膏 | m ² | 216.00 | 0.10 | 21.60 | 0.08 | 17.28 | 0.05 | 10.80 | 0.03 | 6.48 |
| | 水 | m ³ | 4.70 | 0.30 | 1.41 | 0.30 | 1.41 | 0.30 | 1.41 | 0.30 | 1.41 |

(2) 抹灰砂浆

计量单位: m³

| 编 码 | | | 80010121 | | 80010122 | | 80010123 | | |
|--------|-----------|----------------|----------|--------|----------|--------|----------|--------|--------|
| 项 目 | 单 位 | 单 价 | 水泥砂浆 | | | | | | |
| | | | 比 例 | | | | | | |
| | | | 1:1 | | 1:1.5 | | 1:2 | | |
| | | | 数量 | 合计 | 数量 | 合计 | 数量 | 合计 | |
| 基 价 | | 元 | | 308.42 | | 289.29 | | 275.64 | |
| 材 料 | 水泥 32.5 级 | kg | 0.31 | 765.00 | 237.15 | 644.00 | 199.64 | 557.00 | 172.67 |
| | 中砂 | t | 69.37 | 1.007 | 69.86 | 1.272 | 88.24 | 1.464 | 101.56 |
| | 水 | m ³ | 4.70 | 0.30 | 1.41 | 0.30 | 1.41 | 0.30 | 1.41 |

计量单位: m³

| 编 码 | | | 80010124 | | 80010125 | | 80010161 | | |
|--------|-----------|----------------|----------|--------|----------|--------|----------|--------|--------|
| 项 目 | 单 位 | 单 价 | 水泥砂浆 | | | | | | |
| | | | 比 例 | | | | 干硬性水泥砂浆 | | |
| | | | 1:2.5 | | 1:3 | | | | |
| | | | 数量 | 合计 | 数量 | 合计 | 数量 | 合计 | |
| 基 价 | | 元 | | 265.07 | | 239.65 | | 223.76 | |
| 材 料 | 水泥 32.5 级 | kg | 0.31 | 490.00 | 151.90 | 408.00 | 126.48 | 359.00 | 111.29 |
| | 中砂 | t | 69.37 | 1.611 | 111.76 | 1.611 | 111.76 | 1.611 | 111.76 |
| | 水 | m ³ | 4.70 | 0.30 | 1.41 | 0.30 | 1.41 | 0.15 | 0.71 |

注: 干硬性水泥砂浆, 用于地面铺贴块料垫层。

计量单位: m³

| 编 码 | | | 80070303 | 80070304 | 80070305 | 80070306 | | | | | |
|--------|-----------|----------------|----------|----------|----------|----------|--------|--------|--------|-------|--------|
| 项 目 | 单 位 | 单 价 | 防水砂浆 | | | | | | | | |
| | | | 比例 | | | | | | | | |
| | | | 1:1 | | 1:1.5 | | 1:2 | | 1:2.5 | | |
| | | | 数量 | 合计 | 数量 | 合计 | 数量 | 合计 | 数量 | 合计 | |
| 基 价 | | 元 | 499.67 | | 450.29 | | 414.89 | | 387.57 | | |
| 材 料 | 水泥 32.5 级 | kg | 0.31 | 765.00 | 237.15 | 644.00 | 199.64 | 557.00 | 172.67 | 490 | 151.90 |
| | 中砂 | t | 69.37 | 1.007 | 69.86 | 1.272 | 88.24 | 1.464 | 101.56 | 1.611 | 111.76 |
| | 防水剂 | kg | 5.00 | 38.25 | 191.25 | 32.20 | 161.00 | 27.85 | 139.25 | 24.5 | 122.50 |
| | 水 | m ³ | 4.70 | 0.30 | 1.41 | 0.30 | 1.41 | 0.30 | 1.41 | 0.30 | 1.41 |

计量单位: m³

| 编 码 | | | 80010142 | 80050120 | 80050121 | 80050122 | | | | | |
|--------|-----------|----------------|----------|----------|----------|----------|--------|--------|--------|--------|--------|
| 项 目 | 单 位 | 单 价 | 白水泥砂浆 | | 混合砂浆 | | | | | | |
| | | | 比例 | | | | | | | | |
| | | | 1:1.5 | | 0.5:1:3 | | 1:3:9 | | 1:2:1 | | |
| | | | 数量 | 合计 | 数量 | 合计 | 数量 | 合计 | 数量 | 合计 | |
| 基 价 | | 元 | 541.00 | | 229.80 | | 220.46 | | 251.09 | | |
| 材 料 | 白水泥 | kg | 0.70 | 644.00 | 450.80 | | | | | | |
| | 水泥 32.5 级 | kg | 0.31 | | | 185.00 | 57.35 | 130.00 | 40.30 | 340.00 | 105.40 |
| | 中砂 | t | 69.37 | 1.28 | 88.79 | 1.48 | 102.67 | 1.56 | 108.22 | 0.46 | 31.91 |
| | 石灰膏 | m ³ | 216.00 | | | 0.31 | 66.96 | 0.32 | 69.12 | 0.56 | 120.96 |
| | 水 | m ³ | 4.70 | 0.30 | 1.41 | 0.60 | 2.82 | 0.60 | 2.82 | 0.60 | 2.82 |

计量单位: m³

| 编 码 | | | 80050123 | | 80050124 | | 80050125 | | 80050126 | | |
|--------|-----------|----------------|----------|--------|----------|--------|----------|--------|-----------|--------|--------|
| 项 目 | 单 位 | 单 价 | 混合砂浆 | | | | | | | | |
| | | | 比例 | | | | | | | | |
| | | | 1:0.5:4 | | 1:1:2 | | 1:1:6 | | 1:0.1:2.5 | | |
| | | | 数量 | 合计 | 数量 | 合计 | 数量 | 合计 | 数量 | 合计 | |
| 基 价 | | 元 | 238.83 | | 260.42 | | 215.85 | | 261.36 | | |
| 材 料 | 水泥 32.5 级 | kg | 0.31 | 306.00 | 94.86 | 382.00 | 118.42 | 204.00 | 63.24 | 466.00 | 144.46 |
| | 中砂 | t | 69.37 | 1.63 | 113.07 | 1.01 | 70.06 | 1.63 | 113.07 | 1.52 | 105.44 |
| | 石灰膏 | m ³ | 216.00 | 0.13 | 28.08 | 0.32 | 69.12 | 0.17 | 36.72 | 0.04 | 8.64 |
| | 水 | m ³ | 4.70 | 0.60 | 2.82 | 0.60 | 2.82 | 0.60 | 2.82 | 0.60 | 2.82 |

计量单位: m³

| 编 码 | | | 80050312 | | 80050127 | | 80050311 | | 80050128 | | |
|--------|-----------|----------------|----------|--------|----------|--------|----------|--------|----------|--------|--------|
| 项 目 | 单 位 | 单 价 | 混合砂浆 | | | | | | | | |
| | | | 比例 | | | | | | | | |
| | | | 1:0.5:3 | | 1:1:4 | | 1:0.5:2 | | 1:0.2:2 | | |
| | | | 数量 | 合计 | 数量 | 合计 | 数量 | 合计 | 数量 | 合计 | |
| 基 价 | | 元 | 252.90 | | 241.35 | | 267.53 | | 272.54 | | |
| 材 料 | 水泥 32.5 级 | kg | 0.31 | 371.00 | 115.01 | 278.00 | 86.18 | 453.00 | 140.43 | 510.00 | 158.10 |
| | 中砂 | t | 69.37 | 1.48 | 102.67 | 1.48 | 102.67 | 1.20 | 83.24 | 1.36 | 94.34 |
| | 石灰膏 | m ³ | 216.00 | 0.15 | 32.40 | 0.23 | 49.68 | 0.19 | 41.04 | 0.08 | 17.28 |
| | 水 | m ³ | 4.70 | 0.60 | 2.82 | 0.60 | 2.82 | 0.60 | 2.82 | 0.60 | 2.82 |

计量单位: m³

| 编 码 | | | | 80050130 | | 80050317 | | 80050129 | | 80050133 | |
|--------|-----------|----------------|--------|----------|--------|----------|--------|----------|--------|----------|--------|
| 项 目 | | 单 位 | 单 价 | 混合砂浆 | | | | | | | |
| | | | | 比例 | | | | | | | |
| | | | | 1:0.5:1 | | 1:1:1 | | 1:0.3:3 | | 1:0.5:5 | |
| | | | | 数量 | 合计 | 数量 | 合计 | 数量 | 合计 | 数量 | 合计 |
| 基 价 | | | 288.80 | | 274.84 | | 253.85 | | 211.13 | | |
| 材 料 | 水泥 32.5 级 | kg | 0.31 | 583.00 | 180.73 | 467.00 | 144.77 | 391.00 | 121.21 | 242.00 | 75.02 |
| | 中砂 | t | 69.37 | 0.77 | 53.41 | 0.62 | 43.01 | 1.56 | 108.22 | 1.61 | 111.69 |
| | 石灰膏 | m ³ | 216.00 | 0.24 | 51.84 | 0.39 | 84.24 | 0.10 | 21.60 | 0.10 | 21.60 |
| | 水 | m ³ | 4.70 | 0.60 | 2.82 | 0.60 | 2.82 | 0.60 | 2.82 | 0.60 | 2.82 |

计量单位: m³

| 编 码 | | | | 80030103 | | 80030104 | | 80030105 | | 80030106 | |
|--------|-----|----------------|--------|----------|--------|----------|--------|----------|--------|----------|--------|
| 项 目 | | 单 位 | 单 价 | 石灰砂浆 | | | | | | | |
| | | | | 比例 | | | | | | | |
| | | | | 1:2 | | 1:2.5 | | 1:3 | | 1:4 | |
| | | | | 数量 | 合计 | 数量 | 合计 | 数量 | 合计 | 数量 | 合计 |
| 基 价 | | | 206.31 | | 200.91 | | 192.27 | | 168.51 | | |
| 材 料 | 中砂 | t | 69.37 | 1.47 | 101.97 | 1.61 | 111.69 | 1.61 | 111.69 | 1.61 | 111.69 |
| | 石灰膏 | m ³ | 216.00 | 0.47 | 101.52 | 0.40 | 86.40 | 0.36 | 77.76 | 0.25 | 54.00 |
| | 水 | m ³ | 4.70 | 0.60 | 2.82 | 0.60 | 2.82 | 0.60 | 2.82 | 0.60 | 2.82 |

计量单位: m³

| 编 码 | | | 80130341 | 80130342 | 80130343 | 80130344 | | | | | |
|--------|-----------|----------------|----------|----------|----------|----------|--------|--------|--------|--------|--------|
| 项 目 | 单 位 | 单 价 | 水泥白石子浆 | | | | | | | | |
| | | | 比例 | | | | | | | | |
| | | | 1:1.5 | | 1:2 | | 1:2.5 | | 1:3 | | |
| | | | 数量 | 合计 | 数量 | 合计 | 数量 | 合计 | 数量 | 合计 | |
| 基 价 | | 元 | 446.68 | | 397.84 | | 371.74 | | 352.84 | | |
| 材 料 | 水泥 32.5 级 | kg | 0.31 | 945.00 | 292.95 | 709.00 | 219.79 | 567.00 | 175.77 | 473.00 | 146.63 |
| | 白石子 | t | 128.00 | 1.19 | 152.32 | 1.38 | 176.64 | 1.52 | 194.55 | 1.60 | 204.80 |
| | 水 | m ³ | 4.70 | 0.30 | 1.41 | 0.30 | 1.41 | 0.30 | 1.41 | 0.30 | 1.41 |

计量单位: m³

| 编 码 | | | 80130351 | 80130352 | 80130353 | 80130354 | | | | | |
|--------|------|----------------|----------|----------|----------|----------|--------|--------|--------|--------|--------|
| 项 目 | 单 位 | 单 价 | 白水泥彩色石子浆 | | | | | | | | |
| | | | 比例 | | | | | | | | |
| | | | 1:1.5 | | 1:2 | | 1:2.5 | | 1:3 | | |
| | | | 数量 | 合计 | 数量 | 合计 | 数量 | 合计 | 数量 | 合计 | |
| 基 价 | | 元 | 960.41 | | 842.71 | | 778.31 | | 732.51 | | |
| 材 料 | 白水泥 | kg | 0.70 | 945.00 | 661.50 | 709.00 | 496.30 | 567.00 | 396.90 | 473.00 | 331.10 |
| | 彩色石子 | t | 250.00 | 1.19 | 297.50 | 1.38 | 345.00 | 1.52 | 380.00 | 1.60 | 400.00 |
| | 水 | m ³ | 4.70 | 0.30 | 1.41 | 0.30 | 1.41 | 0.30 | 1.41 | 0.30 | 1.41 |

计量单位: m³

| 编 码 | | | 80130356 | | 80130357 | | 80130358 | | 80130359 | | |
|--------|------|----------------|---------------|--------|----------|--------|----------|--------|----------|--------|--------|
| 项 目 | 单 位 | 单 价 | 白水泥加氧化铁红彩色石子浆 | | | | | | | | |
| | | | 比 例 | | | | | | | | |
| | | | 1:1.5 | | 1:2 | | 1:2.5 | | 1:3 | | |
| | | | 数量 | 合计 | 数量 | 合计 | 数量 | 合计 | 数量 | 合计 | |
| 基 价 | | 元 | 1090.41 | | 972.71 | | 908.31 | | 862.51 | | |
| 材 料 | 白水泥 | kg | 0.70 | 945.00 | 661.50 | 709.00 | 496.30 | 567.00 | 396.90 | 473.00 | 331.10 |
| | 彩色石子 | t | 250.00 | 1.19 | 297.50 | 1.38 | 345.00 | 1.52 | 380.00 | 1.60 | 400.00 |
| | 氧化铁红 | kg | 6.50 | 20.00 | 130.00 | 20.00 | 130.00 | 20.00 | 130.00 | 20.00 | 130.00 |
| | 水 | m ³ | 4.70 | 0.30 | 1.41 | 0.30 | 1.41 | 0.30 | 1.41 | 0.30 | 1.41 |

计量单位: m³

| 编 码 | | | 80130361 | | 80130362 | | 80130363 | | 80130364 | | |
|--------|------|----------------|---------------|--------|----------|--------|----------|--------|----------|--------|--------|
| 项 目 | 单 位 | 单 价 | 白水泥加氧化铁黄彩色石子浆 | | | | | | | | |
| | | | 比 例 | | | | | | | | |
| | | | 1:1.5 | | 1:2 | | 1:2.5 | | 1:3 | | |
| | | | 数量 | 合计 | 数量 | 合计 | 数量 | 合计 | 数量 | 合计 | |
| 基 价 | | 元 | 1100.41 | | 982.71 | | 918.31 | | 872.51 | | |
| 材 料 | 白水泥 | kg | 0.70 | 945.00 | 661.50 | 709.00 | 496.30 | 567.00 | 396.90 | 473.00 | 331.10 |
| | 彩色石子 | t | 250.00 | 1.19 | 297.50 | 1.38 | 345.00 | 1.52 | 380.00 | 1.60 | 400.00 |
| | 氧化铁黄 | kg | 7.00 | 20.00 | 140.00 | 20.00 | 140.00 | 20.00 | 140.00 | 20.00 | 140.00 |
| | 水 | m ³ | 4.70 | 0.30 | 1.41 | 0.30 | 1.41 | 0.30 | 1.41 | 0.30 | 1.41 |

计量单位: m³

| 编 码 | | | 80130366 | 80130367 | 80130368 | 80130369 | | | | | |
|--------|------|----------------|---------------|----------|----------|----------|---------|--------|---------|--------|--------|
| 项 目 | 单 位 | 单 价 | 白水泥加氧化铬绿彩色石子浆 | | | | | | | | |
| | | | 比 例 | | | | | | | | |
| | | | 1:1.5 | | 1:2 | | 1:2.5 | | 1:3 | | |
| | | | 数量 | 合计 | 数量 | 合计 | 数量 | 合计 | 数量 | 合计 | |
| 基 价 | | 元 | 1600.41 | | 1482.71 | | 1418.31 | | 1372.51 | | |
| 材 料 | 白水泥 | kg | 0.70 | 945.00 | 661.50 | 709.00 | 496.30 | 567.00 | 396.90 | 473.00 | 331.10 |
| | 彩色石子 | t | 250.00 | 1.19 | 297.50 | 1.38 | 345.00 | 1.52 | 380.00 | 1.60 | 400.00 |
| | 氧化铬绿 | kg | 32.00 | 20.00 | 640.00 | 20.00 | 640.00 | 20.00 | 640.00 | 20.00 | 640.00 |
| | 水 | m ³ | 4.70 | 0.30 | 1.41 | 0.30 | 1.41 | 0.30 | 1.41 | 0.30 | 1.41 |

计量单位: m³

| 编 码 | | | 80130303 | 80130304 | 80110318 | 80110341 | | | | | |
|--------|-----------|----------------|----------|----------|----------|----------|--------|-------|--------|-------|--------|
| 项 目 | 单 位 | 单 价 | 水泥白石屑浆 | | | | 纸筋石灰浆 | 麻刀石灰浆 | | | |
| | | | 比 例 | | | | | | | | |
| | | | 1:2 | | 1:2.5 | | | | | | |
| | | | 数量 | 合计 | 数量 | 合计 | | | 数量 | 合计 | 数量 |
| 基 价 | | 元 | 336.89 | | 312.46 | | 293.41 | | 249.60 | | |
| 材 料 | 水泥 32.5 级 | kg | 0.31 | 686.00 | 212.66 | 567.00 | 175.77 | | | | |
| | 白石屑 | t | 89.00 | 1.38 | 122.82 | 1.52 | 135.28 | | | | |
| | 石灰膏 | m ³ | 216.00 | | | | | 1.01 | 218.16 | 1.01 | 218.16 |
| | 纸筋 | kg | 1.50 | | | | | 48.60 | 72.90 | | |
| | 麻刀 | kg | 2.40 | | | | | | | 12.12 | 29.09 |
| | 水 | m ³ | 4.70 | 0.30 | 1.41 | 0.30 | 1.41 | 0.50 | 2.35 | 0.50 | 2.35 |

计量单位: m³

| 编 码 | | | 80030121 | | 80050503 | | 80110319 | | 80110320 | | |
|--------|-----------|----------------|----------|-------|----------|--------|----------|--------|----------|--------|--------|
| 项 目 | 单 位 | 单 价 | 石灰麻刀砂浆 | | 水泥纸筋灰砂浆 | | 水泥纸筋灰浆 | | | | |
| | | | 比 例 | | | | | | | | |
| | | | 1:3 | | 1:2:4 | | 1:0.5 | | 1:6 | | |
| | | | 数量 | 合计 | 数量 | 合计 | 数量 | 合计 | 数量 | 合计 | |
| 基 价 | | 元 | 229.17 | | 273.99 | | 421.56 | | 350.65 | | |
| 材 料 | 水泥 32.5 级 | kg | 0.31 | | | 224.00 | 69.44 | 998.23 | 309.45 | 214.83 | 66.60 |
| | 中砂 | t | 69.37 | 1.63 | 113.07 | 1.18 | 81.86 | | | | |
| | 石灰膏 | m ³ | 216.00 | 0.34 | 73.44 | 0.37 | 79.92 | 0.34 | 73.44 | 0.87 | 187.92 |
| | 水 | m ³ | 4.70 | 0.60 | 2.82 | 0.60 | 2.82 | 0.50 | 2.35 | 0.50 | 2.35 |
| | 麻刀 | kg | 2.40 | 16.60 | 39.84 | | | | | | |
| | 纸筋 | kg | 1.50 | | | 26.63 | 39.95 | 24.21 | 36.32 | 62.52 | 93.78 |

计量单位: m³

| 编 码 | | | 80110303 | | 80110305 | | 80110313 | | 80110314 | | |
|--------|-----------|----------------|----------|---------|----------|---------|---------------|---------|---------------|--------|--------|
| 项 目 | 单 位 | 单 价 | 素水泥浆 | | 白水泥浆 | | 901 胶 素水泥浆 | | 901 胶 素水泥浆 | | |
| | | | 1:1:4 | | | | | | | | |
| | | | 数量 | 合计 | 数量 | 合计 | 数量 | 合计 | 数量 | 合计 | |
| 基 价 | | 元 | 472.71 | | 1074.84 | | 525.21 | | 619.97 | | |
| 材 料 | 水泥 32.5 级 | kg | 0.31 | 1517.00 | 470.27 | | | 1517.00 | 470.27 | 522.00 | 161.82 |
| | 白水泥 | kg | 0.70 | | | 1532.00 | 1072.40 | | | | |
| | 901 胶 | kg | 2.50 | | | | | 21.00 | 52.50 | 182.00 | 455.00 |
| | 水 | m ³ | 4.70 | 0.52 | 2.44 | 0.52 | 2.44 | 0.52 | 2.44 | 0.67 | 3.15 |

计量单位: m³

| 编 码 | | | 80110310 | | 80130315 | | 80130316 | | |
|--------|-----------|----------------|-----------|--------|----------|--------|----------|---------|--------|
| 项 目 | 单 位 | 单 价 | 901 胶混合泥浆 | | | 水泥豆石浆 | | | |
| | | | 比 例 | | | | | | |
| | | | 1:0.5:2 | | 1:1.5 | | 1:1.25 | | |
| | | | 数量 | 合计 | 数量 | 合计 | 数量 | 合计 | |
| 基 价 | | 元 | 349.94 | | 401.85 | | 450.16 | | |
| 材 料 | 水泥 32.5 级 | kg | 0.31 | 453.00 | 140.43 | 924.00 | 286.44 | 1135.00 | 351.85 |
| | 中砂 | t | 69.37 | 1.20 | 83.24 | | | | |
| | 石灰膏 | m ³ | 216.00 | 0.19 | 41.04 | | | | |
| | 901 胶 | kg | 2.50 | 33.00 | 82.50 | | | | |
| | 碎石(小豆石) | t | 95.00 | | | 1.20 | 114.00 | 1.02 | 96.90 |
| | 水 | m ³ | 4.70 | 0.58 | 1.62 | 0.30 | 1.41 | 0.30 | 1.41 |

(3) 其它砂浆

计量单位: m³

| 编 码 | | | 80090341 | | 80090342 | | 80090343 | | |
|--------|-----------|----------------|----------|--------|----------|--------|----------|--------|--------|
| 项 目 | 单 位 | 单 价 | 水泥蛭石 | | | | | | |
| | | | 配 比 | | | | | | |
| | | | 1:8 | | 1:10 | | 1:12 | | |
| | | | 数量 | 合计 | 数量 | 合计 | 数量 | 合计 | |
| 基 价 | | 元 | 153.93 | | 152.08 | | 151.70 | | |
| 材 料 | 水泥 32.5 级 | kg | 0.31 | 175.00 | 54.25 | 148.00 | 45.88 | 131.00 | 40.61 |
| | 蛭石 | m ³ | 81.50 | 1.20 | 97.80 | 1.28 | 104.32 | 1.34 | 109.21 |
| | 水 | m ³ | 4.70 | 0.40 | 1.88 | 0.40 | 1.88 | 0.40 | 1.88 |

计量单位: m³

| 编 码 | | | 80130308 | | 80130309 | | 80130310 | | |
|--------|-----------|----------------|----------|--------|----------|--------|----------|--------|--------|
| 项 目 | 单 位 | 单 价 | 水泥珍珠岩 | | | | | | |
| | | | 配比 | | | | | | |
| | | | 1:8 | | 1:10 | | 1:12 | | |
| | | | 数量 | 合计 | 数量 | 合计 | 数量 | 合计 | |
| 基 价 | | 元 | 239.56 | | 243.01 | | 248.94 | | |
| 材 料 | 水泥 32.5 级 | kg | 0.31 | 168.00 | 52.08 | 143.00 | 44.33 | 126.00 | 39.06 |
| | 珍珠岩 | m ³ | 160.00 | 1.16 | 185.60 | 1.23 | 196.80 | 1.30 | 208.00 |
| | 水 | m ³ | 4.70 | 0.40 | 1.88 | 0.40 | 1.88 | 0.40 | 1.88 |

计量单位: m³

| 编 码 | | | 80071531 | | 80071505 | | 80071506 | | 80152907 | | |
|--------|----------|----------------|----------|--------|----------|--------|----------|--------|----------|---------|---------|
| 项 目 | 单 位 | 单 价 | 沥青膨胀珍珠岩 | | 普通沥青砂浆 | | | | 石油沥青玛蹄脂 | | |
| | | | 1:0.8 | | 1:2:6 | | 1:2:7 | | | | |
| | | | 数量 | 合计 | 数量 | 合计 | 数量 | 合计 | 数量 | 合计 | |
| 基 价 | | 元 | 1117.20 | | 1949.32 | | 1749.40 | | 5920.24 | | |
| 材 料 | 珍珠岩 | m ³ | 160.00 | 2.17 | 347.20 | | | | | | |
| | 中砂 | t | 69.37 | | | 1.56 | 108.22 | 1.69 | 117.24 | | |
| | 滑石粉 | kg | 0.62 | | | 530.00 | 328.60 | 468.00 | 290.16 | 252.00 | 156.24 |
| | 石油沥青 30# | kg | 5.50 | 140.00 | 770.00 | 275.00 | 1512.50 | 244.00 | 1342.00 | | |
| | 石油沥青 10# | kg | 5.50 | | | | | | | 1048.00 | 5764.00 |

计量单位: 表中所示

| 编 码 | | | 11592509 | | 11592511 | | 80310103 | | 80310104 | | |
|--------|----------|----------------|----------|-------|----------|-------|----------------|-------|----------|-------|-------|
| 项 目 | 单 位 | 单 价 | 冷底子油 | | | | 灰土 | | | | |
| | | | 30:70 | | 50:50 | | 2:8 | | 3:7 | | |
| | | | 100kg | | | | m ³ | | | | |
| | | | 数量 | 合计 | 数量 | 合计 | 数量 | 合计 | 数量 | 合计 | |
| 基 价 | | 元 | 992.53 | | 873.95 | | 86.50 | | 108.58 | | |
| 材 料 | 石油沥青 30# | kg | 5.50 | 31.50 | 173.25 | 52.50 | 288.75 | | | | |
| | 汽油 | kg | 10.64 | 77.00 | 819.28 | 55.00 | 585.20 | | | | |
| | 黏土 | m ³ | 25.00 | | | | | 1.31 | 32.75 | 1.15 | 28.75 |
| | 生石灰 | t | 326.00 | | | | | 0.162 | 52.81 | 0.242 | 78.89 |
| | 水 | m ³ | 4.70 | | | | | 0.20 | 0.94 | 0.20 | 0.94 |

计量单位: m³

| 编 码 | | | 80070905 | | 80070906 | | 80070907 | | | |
|--------|-----------|----------------|----------|--------|----------|--------|----------|--------|--------|--|
| 项 目 | 单 位 | 单 价 | 水泥轻质砂浆 | | | | | | | |
| | | | 强度等级 | | | | | | | |
| | | | 50# | | 75# | | 100# | | | |
| | | | 数量 | 合计 | 数量 | 合计 | 数量 | 合计 | | |
| 基 价 | | 元 | 181.50 | | 187.11 | | 202.24 | | | |
| 材 料 | 水泥 32.5 级 | kg | 0.31 | 312.96 | 97.02 | 340.10 | 105.43 | 411.48 | 127.56 | |
| | 轻质砂 | m ³ | 70.00 | 1.18 | 82.60 | 1.14 | 79.80 | 1.04 | 72.80 | |
| | 水 | m ³ | 4.70 | 0.40 | 1.88 | 0.40 | 1.88 | 0.40 | 1.88 | |

五、防腐耐酸砂浆配合比表

计量单位: m³

| 编 码 | | | | 80150916 | | 80150911 | | 80150923 | | 80150924 | |
|--------|---------------|-----|---------|------------|---------|----------|---------|----------------|---------|----------------|--------|
| 项 目 | | 单 位 | 单 价 | 耐酸沥青胶泥 | | | | 钠水玻璃耐酸胶泥 | | | |
| | | | | 粘贴用 | | 砌块材用 | | 1:0.18:1.2:1:1 | | 1:0.15:0.5:0.5 | |
| | | | | 1:0.3:0.05 | | 1:1:0.05 | | | | | |
| | | | | 数量 | 合计 | 数量 | 合计 | 数量 | 合计 | 数量 | 合计 |
| 基 价 | | | 5821.05 | | 4846.05 | | 1636.55 | | 1646.70 | | |
| 材 料 | 石英粉 | kg | 0.35 | 293.00 | 102.55 | 783.00 | 274.05 | 770.00 | 269.50 | 460.00 | 161.00 |
| | 石油沥青 30# | kg | 5.50 | 1013.00 | 5571.50 | 810.00 | 4455.00 | | | | |
| | 石棉 | kg | 3.00 | 49.00 | 147.00 | 39.00 | 117.00 | | | | |
| | 铸石粉 | t | 712.50 | | | | | 0.708 | 504.45 | 0.46 | 327.75 |
| | 水玻璃 1.38~1.48 | kg | 0.85 | | | | | 636.00 | 540.60 | 911.00 | 774.35 |
| | 氟硅酸钠 | kg | 2.80 | | | | | 115.00 | 322.00 | 137.00 | 383.60 |

计量单位: m²

| 编 码 | | | | 80150705 | | 80271104 | | 80152507 | |
|--------|---------------|-----|---------|----------------|--------|----------|---------|----------|---------|
| 项 目 | | 单 位 | 单 价 | 钠水玻璃 | | | | 硫磺胶泥 | |
| | | | | 稀胶泥 | | 混凝土 | | 6:4:0.2 | |
| | | | | 1:0.15:0.5:0:5 | | | | | |
| | | | | 数量 | 合计 | 数量 | 合计 | 数量 | 合计 |
| 基 价 | | | 1646.70 | | 929.54 | | 5088.60 | | |
| 材 料 | 石英粉 | kg | 0.35 | 460.00 | 161.00 | 259.00 | 90.65 | 864.00 | 302.40 |
| | 铸石粉 | t | 712.50 | 0.46 | 327.75 | 0.287 | 204.49 | | |
| | 水玻璃 1.38~1.48 | kg | 0.85 | 911.00 | 774.35 | 284.00 | 241.40 | | |
| | 氟硅酸钠 | kg | 2.80 | 137.00 | 383.60 | 45.00 | 126.00 | | |
| | 石英砂 | t | 180.00 | | | 0.705 | 126.90 | | |
| | 石英石碎石 | t | 150.00 | | | 0.934 | 140.10 | | |
| | 硫磺 | kg | 1.80 | | | | | 1909.00 | 3436.20 |
| | 聚硫橡胶 | kg | 30.00 | | | | | 45.00 | 1350.00 |

计量单位: m³

| 编 码 | | | 80090325 | | | 80150306 | | 80150307 | |
|--------|----------|-----|-----------------|---------|---------|--------------|----------|---------------|----------|
| 项 目 | 单 位 | 单 价 | 硫磺砂浆 | | | 环氧树脂 | | | |
| | | | 1:0.35:0.6:0.06 | | | 胶泥 | | 底料 | |
| | | | | | | 1:0.1:0.08:2 | | 1:1:0.07:0.15 | |
| | | | 数量 | 合计 | 数量 | 合计 | 数量 | 合计 | |
| 基 价 | | 元 | 4330.01 | | | 14630.30 | | 31756.55 | |
| 材 料 | 石英粉 | kg | 0.35 | 391.00 | 136.85 | 1294.00 | 452.90 | 175.00 | 61.25 |
| | 石英砂 | t | 180.00 | 0.672 | 120.96 | | | | |
| | 聚硫橡胶 | kg | 30.00 | 68.00 | 2040.00 | | | | |
| | 硫磺 | kg | 1.80 | 1129.00 | 2032.20 | | | | |
| | 环氧树脂 E42 | kg | 19.95 | | | 652.00 | 13007.40 | 1174.00 | 23421.30 |
| | 乙二胺 | kg | 15.00 | | | 52.00 | 780.00 | 82.00 | 1230.00 |
| | 丙酮 | kg | 6.00 | | | 65.00 | 390.00 | 1174.00 | 7044.00 |

计量单位: m³

| 编 码 | | | 80250521 | | | 80272506 | | 80090326 | | 80071521 | |
|--------|-----------|----------------|------------------|--------|---------|----------|---------|-----------------|---------|-------------------------|---------|
| 项 目 | 单 位 | 单 价 | 耐酸沥青混凝土(中 粒式) | | | 硫磺混凝土 | | 钢屑砂浆 | | 不发火沥青砂浆 | |
| | | | | | | | | 1:0.3:1.5:3.121 | | 1:0.533:0.533 :3.121 | |
| | | | 数量 | 合计 | 数量 | 合计 | 数量 | 合计 | 数量 | 合计 | |
| | | | 基 价 | | 元 | 1415.96 | | | 2199.67 | | 4321.91 |
| 材 料 | 中砂 | t | 69.37 | 0.92 | 63.82 | | | | | | |
| | 碎石 5~40mm | t | 62.00 | 0.95 | 58.90 | | | | | | |
| | 滑石粉 | kg | 0.62 | 427.00 | 264.74 | | | | | | |
| | 石油沥青 30# | kg | 5.50 | 187.00 | 1028.50 | | | | | 408.00 | 2244.00 |
| | 石英粉 | kg | 0.35 | | | 197.00 | 68.95 | | | | |
| | 石英砂 | t | 180.00 | | | 0.339 | 61.02 | | | | |
| | 石英石碎石 | t | 150.00 | | | 1.382 | 207.30 | | | | |
| | 聚硫橡胶 | kg | 30.00 | | | 28.00 | 840.00 | | | | |
| | 硫磺 | kg | 1.80 | | | 568.00 | 1022.40 | | | | |
| | 水泥 32.5级 | kg | 0.31 | | | | | 1085.00 | 336.35 | | |
| | 黄砂 | t | 74.00 | | | | | 0.32 | 23.68 | | |
| | 钢屑 | kg | 2.40 | | | | | 1650.00 | 3960.00 | | |
| | 水 | m ³ | 4.70 | | | | | 0.40 | 1.88 | | |
| | 白云石砂 4# | t | 133.00 | | | | | | | 1.23 | 163.59 |
| | 温石棉 | kg | 7.79 | | | | | | | 219.00 | 1706.01 |
| 硅藻土 | kg | 0.38 | | | | | | | 224.00 | 85.12 | |

计量单位: m³

| 编 码 | | | 80071511 | | 80150505 | | 80070721 | | 80272507 | | |
|--------|------------------|----------------|-----------|--------|----------|---------|-----------------|--------|----------|--------|--------|
| 项 目 | 单 位 | 单 价 | 耐酸沥青砂浆 | | 沥青稀胶泥 | | 钠水玻璃耐酸砂浆 | | 重晶石混凝土 | | |
| | | | 1:2:5.692 | | 100:30 | | 1:0:17:1.1:1.26 | | | | |
| | | | 数量 | 合计 | 数量 | 合计 | 数量 | 合计 | 数量 | 合计 | |
| 基 价 | | 元 | 2008.51 | | 5764.48 | | 1197.66 | | 969.76 | | |
| 材 料 | 石英粉 | kg | 0.35 | 543.00 | 190.05 | 299.00 | 104.65 | 458.00 | 160.30 | | |
| | 石英砂 | t | 180.00 | 1.55 | 278.46 | | | 1.082 | 194.76 | | |
| | 石油沥青 30# | kg | 5.50 | 280.00 | 1540.00 | 1029.06 | 5659.83 | | | | |
| | 铸石粉 | t | 712.50 | | | | | 0.416 | 296.40 | | |
| | 水玻璃 1.38~1.48 | kg | 0.85 | | | | | 412.00 | 350.20 | | |
| | 氟硅酸钠 | kg | 2.80 | | | | | 70.00 | 196.00 | | |
| | 水泥 32.5级 | kg | 0.31 | | | | | | | 342.00 | 106.02 |
| | 重晶石砂 | t | 330.00 | | | | | | | 1.144 | 377.52 |
| | 重晶石 | t | 260.00 | | | | | | | 1.867 | 485.42 |
| | 水 | m ³ | 4.70 | | | | | | | 0.17 | 0.80 |

计量单位: m³

| 编 码 | | | 80090324 | | 80071307 | | 80071331 | | 80090314 | | |
|--------|--------------------|----------------|----------|--------|------------|--------|-----------------|--------|----------------|--------|---------|
| 项 目 | 单 位 | 单 价 | 重晶石砂浆 | | 环氧树脂砂浆 | | 环氧呋喃 树脂砂浆 | | 邻苯型不饱 和聚脂砂浆 | | |
| | | | 1:4:0.8 | | 1:0.07:2.4 | | 70:30:5:200:400 | | | | |
| | | | 数量 | 合计 | 数量 | 合计 | 数量 | 合计 | 数量 | 合计 | |
| 基 价 | | 元 | 967.89 | | 10104.43 | | 7607.70 | | 7418.69 | | |
| 材 料 | 水泥 32.5级 | kg | 0.31 | 490.00 | 151.90 | | | | | | |
| | 重晶石砂 | t | 330.00 | 2.47 | 814.11 | | | | | | |
| | 水 | m ³ | 4.70 | 0.40 | 1.88 | | | | | | |
| | 石英粉 | kg | 0.35 | | | 668.00 | 233.80 | 663.00 | 232.05 | 585.00 | 204.75 |
| | 石英砂 | t | 180.00 | | | 1.336 | 240.48 | 1.324 | 238.32 | 1.138 | 204.84 |
| | 环氧树脂 E42 | kg | 19.95 | | | 337.00 | 6723.15 | 233.49 | 4658.13 | | |
| | 乙二胺 | kg | 15.00 | | | 167.00 | 2505.00 | 17.00 | 255.00 | | |
| | 丙酮 | kg | 6.00 | | | 67.00 | 402.00 | 45.70 | 280.20 | | |
| | 呋喃树脂 | kg | 18.00 | | | | | 108.00 | 1944.00 | | |
| | 苯乙烯 | kg | 9.70 | | | | | | | 23.00 | 223.10 |
| | 邻苯型不饱 和聚酸 树脂 | kg | 20.00 | | | | | | | 325.30 | 6506.00 |
| | 过氧化环乙酮二丁 酯糊 50% | kg | 16.00 | | | | | | | 10.00 | 160.00 |
| | 环烷酸钴苯乙稀液 | kg | 12.00 | | | | | | | 10.00 | 120.00 |

计量单位: m³

| 编 码 | | | 80090315 | | 80071321 | | 80150308 | | 80150309 | | |
|-----|--------------------|-----|-------------------|--------|-------------------------------|--------|--------------|--------|----------|--------|---------|
| 项 目 | 单 位 | 单 价 | 双酚 A 型 不饱和聚酯砂浆 | | 环氧煤焦油砂浆 | | 环氧树脂胶泥(各类固剂) | | | | |
| | | | | | 0.5:0.5:0.04:0.1 :2:4:0.04 | | T31 | | C20 | | |
| | | | 数量 | 合计 | 数量 | 合计 | 数量 | 合计 | 数量 | 合计 | |
| 基 价 | | 元 | 7246.52 | | 4710.30 | | 15016.20 | | 15174.60 | | |
| 材 | 石英粉 | kg | 0.35 | 599.00 | 209.65 | 655.00 | 229.25 | | | | |
| | 石英砂 | t | 180.00 | 1,164 | 209.52 | 1.31 | 235.80 | | | | |
| | 双酚 A 不饱和聚酯 树脂 | kg | 19.00 | 332.60 | 6319.4 0 | | | | | | |
| | 苯乙烯 | kg | 9.70 | 23.50 | 227.95 | | | | | | |
| | 过氧化环乙酮二丁 酯糊 50% | kg | 16.00 | 10.00 | 160.00 | | | | | | |
| | 环烷酸钴苯乙烯液 | kg | 12.00 | 10.00 | 120.00 | | | | | | |
| | 环氧树脂 E42 | kg | 19.95 | | | 165.00 | 3291.75 | 476.00 | 9496.20 | 498.00 | 9935.10 |
| | 乙二胺 | kg | 15.00 | | | 14.00 | 210.00 | | | | |
| | 丙酮 | kg | 6.00 | | | 14.00 | 84.00 | 33.00 | 198.00 | 35.00 | 210.00 |
| | 二甲苯 | kg | 5.90 | | | 33.00 | 194.70 | | | | |
| | 煤焦油 | kg | 2.80 | | | 166.00 | 464.80 | | | | |
| 料 | 石墨粉 高碳 | kg | 2.00 | | | | | 858.00 | 1716.00 | 896.00 | 1792.00 |
| | 邻苯二甲酸二丁酯 | kg | 12.50 | | | | | 48.00 | 600.00 | 50.00 | 625.00 |
| | 环氧树脂固化剂 (T31) | kg | 18.00 | | | | | 167.00 | 3006.00 | | |
| | C20 | kg | 20.9 | | | | | | | 125.00 | 2612.50 |

计量单位: m³

| 编 码 | | | 80150310 | | 80150311 | | 80150312 | | 80150313 | | |
|--------|--------------|-----|---------------------|--------|----------|----------|----------|-----------------|----------|-----------------|----------|
| 项 目 | 单 位 | 单 价 | 环氧树脂胶泥 (各类固剂) | | | 环氧稀胶泥 | | 酚醛树脂胶泥 | | | |
| | | | NJ-2 | | | | | 1:0.08:0.03:1.1 | | 1:0.06:0.08:1.8 | |
| | | | 1:0.18:0.1:0.07:1.8 | | | | | | | | |
| | | | 数量 | 合计 | | 数量 | 合计 | 数量 | 合计 | 数量 | 合计 |
| 基 价 | | 元 | 14670.90 | | | 21285.12 | | 12813.25 | | 11864.40 | |
| 材 料 | 环氧树脂 E42 | kg | 19.95 | 515.00 | 10274.25 | 955.60 | 19064.22 | | | | |
| | NJ-2(油膏) | kg | 18.05 | 93.00 | 1678.65 | | | | | | |
| | 丙酮 | kg | 6.00 | 36.00 | 216.00 | 143.80 | 862.80 | | | | |
| | 石墨粉 高碳 | kg | 2.00 | 926.00 | 1852.00 | | | 732.00 | 1464.00 | | |
| | 邻苯二甲酸二 丁酯 | kg | 12.50 | 52.00 | 650.00 | | | | | | |
| | 酚醛树脂 | kg | 16.00 | | | | | 649.00 | 10384.00 | 649.00 | 10384.00 |
| | NL 型固化剂 | kg | 14.25 | | | | | 53.00 | 755.25 | | |
| | 酒精 | kg | 10.50 | | | | | 20.00 | 210.00 | 39.00 | 409.50 |
| | 石英粉 | kg | 0.35 | | | 96.00 | 33.60 | | | 1158.00 | 405.30 |
| | 乙二胺 | kg | 15.00 | | | 88.30 | 1324.50 | | | | |
| | 苯磺酰氯 | kg | 12.80 | | | | | | | 52.00 | 665.60 |

计量单位: m³

| 编 码 | | | 80150912 | | 80150913 | | 80150316 | | 80150317 | | |
|--------|----------|-----|-------------|--------|----------|---------|-----------------------|---------|----------|---------|---------|
| 项 目 | 单 位 | 单 价 | 耐酸沥青胶泥[灌缝用] | | | | 环氧呋喃胶泥 | | 环氧酚醛胶泥 | | |
| | | | 1:0.8:0.05 | | 1:2:0.05 | | 0.7:0.3:0.06:0.05:1.7 | | | | |
| | | | 数量 | 合计 | 数量 | 合计 | 数量 | 合计 | 数量 | 合计 | |
| 基 价 | | 元 | 5099.75 | | 3990.50 | | 14812.75 | | 13950.90 | | |
| 材 料 | 石英粉 | kg | 0.35 | 665.00 | 232.75 | 1220.00 | 427.00 | 1190.00 | 416.50 | 1231.00 | 430.85 |
| | 石油沥青 30# | kg | 5.50 | 862.00 | 4741.00 | 631.00 | 3470.50 | | | | |
| | 石棉 | kg | 3.00 | 42.00 | 126.00 | 31.00 | 93.00 | | | | |
| | 环氧树脂 E42 | kg | 19.95 | | | | | 495.00 | 9875.25 | 479.00 | 9556.05 |
| | 呋喃树脂 | kg | 18.00 | | | | | 212.00 | 3816.00 | | |
| | 乙二胺 | kg | 15.00 | | | | | 35.00 | 525.00 | 34.00 | 510.00 |
| | 丙酮 | kg | 6.00 | | | | | 30.00 | 180.00 | 29.00 | 174.00 |
| | 酚醛树脂 | kg | 16.00 | | | | | | | 205.00 | 3280.00 |

六、主要建筑材料预算价格取定表

| 编码 | 材料名称 | 规格 | 单位 | 预算价格(元) |
|----------|-----------|---------------|----------------|---------|
| 01010100 | 钢筋 | 综合 | t | 4020.00 |
| 01010300 | 冷轧带肋钢筋 | | t | 4300.00 |
| 01010601 | 冷轧扭钢筋 | | t | 4120.00 |
| 01010901 | 螺旋筋 | | 只 | 52.00 |
| 01030200 | 冷拔钢丝 | | t | 4205.00 |
| 01030412 | 碳素钢丝 | 1570级 | t | 4200.00 |
| 01050101 | 钢丝绳 | | kg | 6.70 |
| 01070121 | 无粘结钢绞线 | 1570级 | t | 5250.00 |
| 01070131 | 有粘结钢绞线 | 1570级 | t | 4750.00 |
| 01090101 | 圆钢 | | kg | 4.02 |
| 01090174 | 圆钢 | φ15~24 | kg | 4.02 |
| 01130100 | 扁钢 | | t | 4250.00 |
| 01130143 | 扁钢 | -30×4~50×5 | kg | 4.25 |
| 01130145 | 扁钢 | -40×4~60×4 | kg | 4.25 |
| 01150211 | 六角空心钢 | | kg | 5.50 |
| 01210100 | 角钢 | | t | 3960.00 |
| 01210101 | 角钢 | | kg | 3.96 |
| 01210313 | 等边角钢 | L 40×3 | kg | 3.96 |
| 01210315 | 等边角钢 | L 40×4 | kg | 3.96 |
| 01270100 | 型钢 | | t | 4080.00 |
| 01270101 | 型钢 | | kg | 4.08 |
| 01270252 | Z形支撑 | | m | 19.95 |
| 01270311 | C、Z轻钢 | | t | 4600.00 |
| 01270415 | 槽型钢钢条 | [2 | m | 8.30 |
| 01290110 | 钢板 | δ 1.0 Q235 | t | 4080.00 |
| 01290115 | 钢板 | δ 1.5 Q235 | t | 4080.00 |
| 01290137 | 钢板 | δ 5.0 Q235 | kg | 4.08 |
| 01290417 | 热镀锌钢板 | δ 0.75 Q235B | m ² | 33.00 |
| 01290430 | 热镀锌钢板 | δ 1.5 Q235B | m ² | 64.20 |
| 01290706 | 冷轧钢板 | δ 1.2 | m ² | 30.00 |
| 01291706 | 8K 不锈钢镜面板 | 1219×2438×0.8 | m ² | 174.20 |
| 01291713 | 8K 不锈钢镜面板 | 1219×3048×1.0 | m ² | 202.74 |
| 01291714 | 8K 不锈钢镜面板 | 1219×3048×1.2 | m ² | 231.30 |
| 01292305 | 彩钢板 | T330 | m ² | 22.67 |
| 01292306 | 彩钢板 | TX 面板 Y135 | m ² | 30.00 |
| 01292308 | 单层彩板 | | m ² | 49.00 |
| 01292321 | 压型彩钢楼板 | 0.5mm | m ² | 35.00 |
| 01292500 | 彩钢夹芯板 | | m ³ | 68.00 |
| 01292501 | 彩钢夹芯板 | δ 50 | m ³ | 68.00 |

| 编码 | 材料名称 | 规格 | 单位 | 预算价格(元) |
|----------|---------------|-----------------|----------------|---------|
| 01292502 | 彩钢夹芯板 | δ 75 | m ² | 73.00 |
| 01292503 | 彩钢夹芯板 | δ 100 | m ² | 83.00 |
| 01292505 | 彩钢夹芯板(EPS 芯材) | δ 50(钢板 0.3 厚) | m ² | 68.00 |
| 01292607 | 彩钢夹芯板(EPS 芯材) | δ 75(钢板 0.3 厚) | m ² | 73.00 |
| 01292509 | 彩钢夹芯板(EPS 芯材) | δ 100(钢板 0.3 厚) | m ² | 83.00 |
| 01293501 | 钢垫板 | | kg | 4.40 |
| 01295507 | 固定支板 | | 只 | 3.50 |
| 01295509 | 连结支板 | | 只 | 3.60 |
| 01370307 | 紫铜板 | δ 3 | kg | 65.00 |
| 01370407 | 直角背钢板 | 5×50 | m | 45.00 |
| 01430500 | 钢丝 | | kg | 63.00 |
| 01510151 | 幕墙铝型材 | | kg | 21.50 |
| 01510321 | 槽铝 | 50mm | m | 22.50 |
| 01510322 | 槽铝 | 75mm | m | 24.00 |
| 01510323 | 槽铝 | 100mm | m | 25.00 |
| 01510421 | 地槽铝 | 50mm | m | 28.90 |
| 01510422 | 地槽铝 | 75mm | m | 36.80 |
| 01510423 | 地槽铝 | 100mm | m | 43.50 |
| 01510505 | 工字铝 | | m | 10.50 |
| 01510611 | 铝条 | 86mm | m | 12.50 |
| 01510612 | 铝条 | 17mm | m | 12.50 |
| 01510700 | 角铝 | | m | 5.00 |
| 01510705 | 角铝 | L 25×25×1 | m | 6.00 |
| 01530101 | 铝合金型材 | | kg | 21.50 |
| 01530131 | 铝合金型材 | 76.3×44.5×1.5 | kg | 21.50 |
| 01530135 | U 型铝合金 | 80×13×1.2 | kg | 21.50 |
| 01530141 | L 型铝合金 | 30×12×1.0 | kg | 21.50 |
| 01530151 | 断桥隔热铝合金型材 | | kg | 23.50 |
| 01550303 | 铅块 | 100×30×10 | 块 | 4.00 |
| 01590205 | 镀锌铁皮 | δ 0.34 | m ² | 12.80 |
| 01590207 | 镀锌铁皮 | δ 0.5 | m ² | 18.62 |
| 01590210 | 镀锌铁皮 | δ 1 | m ² | 37.25 |
| 01590211 | 镀锌铁皮 | δ 1.2 | m ² | 44.22 |
| 01630200 | 铅棒 | | kg | 250.00 |
| 01630201 | 铅棒 | 精制 | kg | 650.00 |
| 01630901 | 工具钢 | | kg | 12.00 |
| 01670109 | 不锈钢球 | φ100 | 只 | 5.00 |
| 01672505 | 铝合金检修口(成品) | 450×450 | 个 | 40.00 |
| 01690200 | 钢板桩 | | t | 5500.00 |
| 01690711 | 防尘盖 | | 个 | 2.00 |
| 01690713 | 底盖 | | 个 | 2.00 |

| 编码 | 材料名称 | 规格 | 单位 | 预算价格(元) |
|----------|-------------|----------------------|----------------|---------|
| 02010107 | 橡胶板 | 8 2 | m ² | 13.00 |
| 02010108 | 橡胶板 | 8 3 | m ² | 18.00 |
| 02010305 | 夹布橡胶板 | 8 3 | m ² | 28.00 |
| 02011105 | 橡胶花纹板 | 8 20 | m ² | 48.00 |
| 02030100 | 橡胶条 | | m | 4.00 |
| 02030103 | 橡胶条 | b=7.9 | m | 4.00 |
| 02030107 | 橡胶条 | 9字型 | m | 4.00 |
| 02030115 | 橡胶垫条 | | m | 10.00 |
| 02070252 | 橡皮垫片 | 宽 25mm | m | 1.50 |
| 02070255 | 氯丁橡胶片 | 2mm | m ² | 6.23 |
| 02070261 | 橡皮垫圈 | | 百个 | 30.00 |
| 02090101 | 塑料薄膜 | | m ² | 0.80 |
| 02090119 | 保护贴膜 | | m ² | 4.00 |
| 02110101 | 聚氯乙烯板 | | m ² | 49.50 |
| 02110301 | XPS 聚苯乙烯挤塑板 | | m ³ | 780.00 |
| 02110401 | EPS 模塑聚苯板 | | m ³ | 15.90 |
| 02110501 | PVC 浮雕塑面板 | 2100×900×0.45 | m ² | 25.00 |
| 02170101 | 有机玻璃 | 3mm | m ² | 30.79 |
| 02170102 | 有机玻璃 | 6mm | m ² | 36.30 |
| 02170301 | 有机玻璃灯片 | 白色 | m ² | 18.60 |
| 02170302 | PS 灯片 | | m ² | 60.00 |
| 02170306 | 有机玻璃字 | 0.2m ² 以内 | 个 | 6.50 |
| 02170307 | 有机玻璃字 | 0.5m ² 以外 | 个 | 32.40 |
| 02170308 | 有机玻璃字 | 0.5m ² 以内 | 个 | 26.80 |
| 02190118 | 塑料帽塞 | | 个 | 0.10 |
| 02190119 | 塑料透光片 | | m ² | 30.00 |
| 02230101 | 石墨粉 | 高碳 | kg | 2.00 |
| 02270105 | 白布 | | m ² | 4.00 |
| 02270118 | 豆色布 | | m ² | 7.00 |
| 02270403 | 脱脂棉 | | kg | 15.00 |
| 02270502 | 毛毡 | | m ² | 22.00 |
| 02290301 | 麻绳 | | kg | 6.70 |
| 02290401 | 麻袋 | | 条 | 5.00 |
| 02290501 | 麻刀 | | kg | 2.40 |
| 02290505 | 麻丝 | | kg | 8.60 |
| 02310101 | 无纺布 | | m ² | 0.90 |
| 02330101 | 草绳 | | kg | 4.00 |
| 02330104 | 草袋 | | m ² | 1.50 |
| 02350101 | 海绵 | 8 20 | m ² | 16.00 |
| 02350202 | 人造革 | | m ² | 15.00 |
| 02350213 | 真皮皮革 | | m ² | 150.00 |

| 编码 | 材料名称 | 规格 | 单位 | 预算价格(元) |
|----------|------------|---------------------------------|----|---------|
| 02350711 | 无机阻燃型箱体 | $h \leq 200\text{mm}$ | 套 | 30.00 |
| 02350713 | 无机阻燃型箱体 | $h \leq 300\text{mm}$ | 套 | 45.00 |
| 02350715 | 无机阻燃型箱体 | $h > 300\text{mm}$ | 套 | 60.00 |
| 03010101 | 铆钉 | | 十个 | 0.35 |
| 03010103 | 铆钉 | $4\text{mm} \times 10\text{mm}$ | 十个 | 0.28 |
| 03010322 | 铝拉铆钉 | LD-1 | 十个 | 0.30 |
| 03030115 | 木螺钉 | M4×30 | 十个 | 0.30 |
| 03030167 | 木螺钉 | L=19 | 十个 | 0.20 |
| 03030169 | 木螺钉 | L=25 | 十个 | 0.30 |
| 03030173 | 木螺钉 | L=38 | 十个 | 0.30 |
| 03030405 | 铜木螺钉 | 3.5×25 | 十个 | 0.70 |
| 03030407 | 铜木螺钉 | L=100 | 十个 | 0.80 |
| 03031201 | 自攻螺钉 | | 十个 | 0.60 |
| 03031206 | 自攻螺钉 | M4×15 | 十个 | 0.30 |
| 03031222 | 自攻螺钉 | M5×25~30 | 十个 | 0.56 |
| 03031225 | 自攻螺钉 | M5×35 | 十个 | 0.60 |
| 03031242 | 自攻螺钉 | M8 以内 | 十个 | 0.70 |
| 03031613 | 不锈钢螺钉 | M6×20 | 十个 | 0.80 |
| 03032113 | 塑料胀管螺钉 | | 套 | 0.10 |
| 03032116 | 塑料胀管铜螺钉 | | 套 | 0.20 |
| 03050105 | 螺栓 | M8×80 | 套 | 0.16 |
| 03050122 | 螺栓 | M20×350 | 套 | 0.56 |
| 03050201 | 带母螺栓 | | kg | 5.46 |
| 03050309 | 镀锌螺栓 | M8×250 | 套 | 0.90 |
| 03050705 | 不锈钢螺栓 | M12×35 | 套 | 1.90 |
| 03050708 | 不锈钢螺栓 | M12×110 | 套 | 2.28 |
| 03050806 | 带母不锈钢螺栓 | M12×45 | 套 | 2.30 |
| 03050810 | 带母不锈钢螺栓 | M14×120 | 套 | 2.60 |
| 03051106 | 不锈钢六角螺栓 | M5×30 | 套 | 0.60 |
| 03051107 | 不锈钢六角螺栓 | M6×35 | 套 | 0.90 |
| 03051109 | 不锈钢六角螺栓 | M10×40 | 套 | 1.90 |
| 03052109 | 对拉螺栓(止水螺栓) | | kg | 6.60 |
| 03052131 | 不锈钢对拉螺栓 | M6×100 | 套 | 1.10 |
| 03052135 | 不锈钢对拉螺栓 | M14×120 | 套 | 2.60 |
| 03052505 | 花篮螺栓 | | 套 | 3.50 |
| 03053505 | 圆头螺栓(带垫圈) | $\phi 6 \times 35\text{mm}$ | 套 | 0.30 |
| 03055715 | 螺栓球专用高强螺栓 | | kg | 7.50 |
| 03057151 | 栓钉 | | 套 | 3.50 |
| 03057504 | 镀锌螺栓钩 | | 百只 | 38.00 |
| 03070114 | 膨胀螺栓 | M8×80 | 套 | 0.60 |
| 03070123 | 膨胀螺栓 | M10×110 | 套 | 0.80 |

| 编码 | 材料名称 | 规格 | 单位 | 预算价格(元) |
|----------|--------|--------------------|----|---------|
| 03070132 | 膨胀螺栓 | M12×110 | 套 | 3.40 |
| 03070136 | 膨胀螺栓 | M14×130 | 套 | 1.20 |
| 03070140 | 膨胀螺栓 | M16×150 | 套 | 1.50 |
| 03070604 | 塑料膨胀螺栓 | M10 | 套 | 0.06 |
| 03070821 | 胀头、胀管 | | 套 | 0.50 |
| 03090103 | 螺母 | | kg | 7.20 |
| 03110105 | 螺杆 | L=250 φ6 | 根 | 0.30 |
| 03110106 | 螺杆 | L=250 φ8 | 根 | 0.35 |
| 03110107 | 螺杆 | L=250 φ10 | 根 | 0.40 |
| 03110108 | 螺杆 | L=250 φ12 | 根 | 0.55 |
| 03110109 | 螺杆 | L=250 φ14 | 根 | 0.85 |
| 03110141 | 镀锌丝杆 | | kg | 6.00 |
| 03130331 | 专用螺母垫圈 | 3型 | 十个 | 2.90 |
| 03210207 | 砂轮片 | φ110 | 片 | 14.00 |
| 03210313 | 金刚石磨边轮 | 100×16(粒度120~150#) | 片 | 6.50 |
| 03211101 | 抛光轮 | | 个 | 4.50 |
| 03211102 | 金钢轮 | | 个 | 75.00 |
| 03270202 | 砂纸 | | 张 | 1.10 |
| 03270205 | 水砂纸 | | 张 | 0.70 |
| 03270400 | 油石 | | 块 | 5.00 |
| 03290200 | 地弹簧 | | 个 | 200.00 |
| 03290303 | 钢丝弹簧 | L=95mm | 个 | 2.10 |
| 03410200 | 电焊条 | | kg | 5.80 |
| 03410205 | 电焊条 | J422 | kg | 5.80 |
| 03410206 | 电焊条 | J422 φ3.2 | kg | 4.40 |
| 03410213 | 电焊条 | J507 | kg | 6.20 |
| 03410405 | 铜焊条 | 铜107 φ3.2 | kg | 80.00 |
| 03411302 | 焊锡 | | kg | 43.00 |
| 03430205 | 不锈钢焊丝 | 1Cr18Ni9Ti | kg | 45.00 |
| 03430401 | 碳钢焊丝 | CO2 | kg | 16.00 |
| 03430421 | 碳钢埋弧焊丝 | | kg | 9.00 |
| 03430606 | 铝焊丝 | 丝301 φ3.0~4.0 | kg | 35.00 |
| 03431102 | 氩弧焊丝 | | kg | 14.00 |
| 03450200 | 焊剂 | | kg | 4.00 |
| 03450227 | 烧结焊剂 | | kg | 4.00 |
| 03510101 | 镀锌半圆头钉 | | kg | 5.00 |
| 03510201 | 钢钉 | | kg | 7.00 |
| 03510404 | 钩钉 | | 个 | 1.00 |
| 03510500 | 扣钉 | | kg | 5.00 |
| 03510609 | 道钉 | | kg | 6.90 |
| 03510701 | 铁钉 | | kg | 4.20 |

| 编码 | 材料名称 | 规格 | 单位 | 预算价格(元) |
|----------|-----------|-------------|----------------|---------|
| 03510705 | 铁钉 | 70mm | kg | 4.20 |
| 03510911 | 塑料保温螺钉 | | 套 | 1.70 |
| 03511405 | 地板钉 | 40mm | kg | 10.00 |
| 03511502 | 水泥钉 | | 十个 | 2.80 |
| 03512000 | 射钉 | | 百个 | 21.00 |
| 03512005 | 射弹钉 | | 套 | 1.50 |
| 03515121 | 扒钉 | | kg | 4.60 |
| 03530105 | 轴承 | 203 | 个 | 5.00 |
| 03530106 | 单列向球轴承 | 205 | 个 | 4.50 |
| 03550101 | 钢丝网 | | m ² | 9.20 |
| 03550120 | 热镀锌钢丝网 | | m ² | 7.50 |
| 03550205 | 镀锌铁丝网 | 10×10×0.9 | m ² | 10.00 |
| 03550206 | 镀锌铁丝网 | 20×20×1.6 | m ² | 17.50 |
| 03550411 | 钢板网 | δ0.8 | m ² | 7.17 |
| 03550415 | 钢板网 | 孔9×25 | m ² | 12.00 |
| 03552121 | 二格平网 | 1200×150 | 片 | 1.95 |
| 03552122 | 三格角网 | 1200×200 | 片 | 2.69 |
| 03570216 | 镀锌铁丝 | 8# | kg | 4.90 |
| 03570222 | 镀锌铁丝 | 12# | kg | 5.00 |
| 03570225 | 镀锌铁丝 | 13#~17# | kg | 6.00 |
| 03570229 | 镀锌铁丝 | 16#~18# | kg | 6.00 |
| 03570237 | 镀锌铁丝 | 22# | kg | 5.50 |
| 03590100 | 垫铁 | | kg | 5.00 |
| 03590700 | 铁件 | | kg | 6.60 |
| 03590704 | L型铁件 | L100×40×1.0 | 块 | 0.95 |
| 03590705 | L型铁件 | L125×60×1.5 | 块 | 1.10 |
| 03590706 | L型铁件 | L150×80×1.5 | 块 | 1.20 |
| 03590707 | 钢销及铁件 | | kg | 4.78 |
| 03590715 | 镀锌连接铁件 | | kg | 8.20 |
| 03591503 | 钢砂 | | kg | 5.00 |
| 03591504 | 钢丸 | | kg | 4.80 |
| 03610207 | 直螺纹套筒接头 | φ25以内 | 个 | 3.50 |
| 03610208 | 直螺纹套筒接头 | φ25以外 | 个 | 5.00 |
| 03610231 | 敞粗直螺纹套筒接头 | φ25以内 | 个 | 3.80 |
| 03610232 | 敞粗直螺纹套筒接头 | φ25以外 | 个 | 8.00 |
| 03611101 | 锚具 | | 孔 | 14.00 |
| 03611102 | 钢丝锥形锚具 | | 套 | 128.00 |
| 03611103 | 张拉锚具 | | kg | 5.10 |
| 03611104 | 张拉工具 | | kg | 5.00 |
| 03611105 | 冷拉工具 | | kg | 5.00 |
| 03611107 | 挤压锚 | | 孔 | 8.50 |

| 编码 | 材料名称 | 规格 | 单位 | 预算价格(元) |
|----------|---------|---------------|----|---------|
| 03611121 | 锚垫板 | | 只 | 29.00 |
| 03611122 | 单孔锚垫板 | | 只 | 29.00 |
| 03630301 | 铁角 | | 只 | 0.20 |
| 03630406 | 钢珠 | φ32.5 | 粒 | 1.10 |
| 03630501 | 不锈钢承珠 | | 粒 | 0.20 |
| 03630703 | 滑轮 | d=50mm | 个 | 9.50 |
| 03630704 | 滑轮 | d=100mm | 个 | 2.00 |
| 03630710 | 尼龙滑轮 | | 只 | 10.00 |
| 03632106 | 钻头 | φ6~13 | 根 | 4.70 |
| 03632305 | 电锤钻头 | φ8 | 根 | 1.80 |
| 03632306 | 电锤钻头 | φ10 | 根 | 3.00 |
| 03632307 | 电锤钻头 | φ14 | 根 | 6.50 |
| 03632308 | 电锤钻头 | φ16 | 根 | 8.50 |
| 03632309 | 电锤钻头 | φ18 | 根 | 10.00 |
| 03632310 | 电锤钻头 | φ22 | 根 | 22.00 |
| 03632311 | 电锤钻头 | φ25 | 根 | 25.00 |
| 03632312 | 电锤钻头 | φ28 | 根 | 32.00 |
| 03632313 | 电锤钻头 | φ30 | 根 | 38.00 |
| 03632314 | 电锤钻头 | φ32 | 根 | 55.00 |
| 03632316 | 电锤钻头 | φ36 | 根 | 85.00 |
| 03633307 | 合金钢钻头 | φ20 | 根 | 15.20 |
| 03633315 | 合金钢钻头 | 一字型 | 根 | 8.00 |
| 03633705 | 桶式钻头 | | 根 | 680.00 |
| 03633721 | 钻头套筒 | (用于锚喷) | 只 | 170.00 |
| 03652403 | 合金钢切割锯片 | | 片 | 80.00 |
| 03670103 | 不锈钢压棍 | | m | 27.00 |
| 03670105 | 镀锌扁钢钩 | 3×12×300(400) | 百只 | 45.00 |
| 04010132 | 水泥 | 42.5级 | kg | 0.35 |
| 04010603 | 水泥 | 32.5级 | t | 310.00 |
| 04010611 | 水泥 | 32.5级 | kg | 0.31 |
| 04010701 | 白水泥 | | kg | 0.70 |
| 04030100 | 黄砂 | | t | 74.00 |
| 04030105 | 细砂 | | t | 54.80 |
| 04030107 | 中砂 | | t | 69.37 |
| 04030111 | 绿豆砂 | | t | 115.40 |
| 04030131 | 金刚砂 | | kg | 2.50 |
| 04030133 | 石英砂 | | t | 180.00 |
| 04034103 | 石屑(米砂) | | t | 40.00 |
| 04050101 | 道渣 | 40~80mm | t | 47.00 |
| 04050203 | 碎石 | 5~16mm | t | 68.00 |
| 04050204 | 碎石 | 5~20mm | t | 70.00 |

| 编码 | 材料名称 | 规格 | 单位 | 预算价格(元) |
|----------|------------|-----------------|----------------|---------|
| 04050207 | 碎石 | 5~40mm | t | 62.00 |
| 04050401 | 炉渣 | | m ³ | 45.00 |
| 04051000 | 白石子 | | t | 128.00 |
| 04090100 | 生石灰 | | t | 326.00 |
| 04090302 | 黏土 | | m ³ | 25.00 |
| 04090307 | 红土粉 | | kg | 1.20 |
| 04090311 | 膨润土 | | kg | 0.30 |
| 04090602 | 滑石粉 | | kg | 0.62 |
| 04090700 | 石英粉 | | kg | 0.35 |
| 04090701 | 石英粉 | 300目 | kg | 0.30 |
| 04090801 | 石膏粉 | 325目 | kg | 0.42 |
| 04090900 | 粉煤灰 | | t | 30.00 |
| 04110200 | 毛石 | | t | 50.00 |
| 04130703 | 八五黏土砖 | 216×105×43 | 百块 | 34.00 |
| 04130904 | KP1 砖 | 240×115×90 | 百块 | 38.00 |
| 04130913 | KM1 砖 | 190×190×90 | 百块 | 74.00 |
| 04130917 | KM1 砖 | 190×90×90 | 百块 | 44.00 |
| 04131105 | 页岩模数多孔砖 | 140×240×90 | 百块 | 96.00 |
| 04131106 | 页岩模数多孔砖 | 120×190×90 | 百块 | 72.00 |
| 04131107 | 页岩模数多孔砖 | 90×240×90 | 百块 | 63.00 |
| 04131108 | 页岩模数多孔砖 | 190×240×90 | 百块 | 128.00 |
| 04132703 | 混凝土实心砖 | 240×115×53 MU15 | 百块 | 36.00 |
| 04133531 | JQK 保温隔热砖 | 400×400×90 | 块 | 14.50 |
| 04133532 | JQK 保温隔热砖 | 400×400×120 | 块 | 23.00 |
| 04133533 | JQK 保温隔热砖 | 420×340×102 | 块 | 13.50 |
| 04133534 | JQK 保温隔热砖 | 420×340×132 | 块 | 19.69 |
| 04135500 | 标准砖 | 240×115×53 | 百块 | 42.00 |
| 04135505 | 三孔砖 | 190×190×90 | 百块 | 78.00 |
| 04135506 | 六孔砖 | 190×190×140 | 百块 | 75.00 |
| 04135507 | 九孔砖 | 190×190×190 | 百块 | 85.00 |
| 04135512 | 碎砖 | | t | 35.00 |
| 04135521 | 多孔砖 | 190×90×90 | 百块 | 44.00 |
| 04135523 | 多孔砖 | 240×115×115 | 百块 | 43.00 |
| 04135525 | 多孔砖 | 240×240×115 | 百块 | 87.00 |
| 04135535 | 配砖 | 190×90×40 | m ³ | 280.00 |
| 04150111 | 蒸压加气混凝土砌块 | 600×240×150 | m ³ | 223.00 |
| 04150113 | 蒸压加气混凝土砌块 | 600×250×100 | m ³ | 223.00 |
| 04150116 | 蒸压加气混凝土砌块 | 600×250×200 | m ³ | 223.00 |
| 04150151 | 蒸压砂加气混凝土砌块 | 600×240×150 | m ³ | 258.00 |
| 04150153 | 蒸压砂加气混凝土砌块 | 600×250×100 | m ³ | 258.00 |
| 04150154 | 蒸压砂加气混凝土砌块 | 600×250×120 | m ³ | 258.00 |

| 编码 | 材料名称 | 规格 | 单位 | 预算价格(元) |
|----------|-----------------|---------------|----------------|---------|
| 04150155 | 蒸压砂加气混凝土砌块 | 600×250×150 | m ³ | 258.00 |
| 04150156 | 蒸压砂加气混凝土砌块 | 600×250×200 | m ³ | 258.00 |
| 04150405 | 粉煤灰硅酸盐砌块 | 430×430×240 | 块 | 11.00 |
| 04150406 | 粉煤灰硅酸盐砌块 | 580×430×240 | 块 | 14.80 |
| 04150407 | 粉煤灰硅酸盐砌块 | 880×430×240 | 块 | 22.50 |
| 04150417 | 粉煤灰硅酸盐砌块 | 280×430×240 | 块 | 7.16 |
| 04150604 | 混凝土小型空心砌块 | 190×190×90 | m ³ | 230.00 |
| 04150605 | 混凝土小型空心砌块 | 190×190×190 | m ³ | 230.00 |
| 04150606 | 混凝土小型空心砌块 | 190×190×390 | m ³ | 230.00 |
| 04150720 | 轻骨料混凝土小型空心砌块 | | m ³ | 295.00 |
| 04152001 | 硅酸钙空心砌块 | | m ³ | 171.00 |
| 04170302 | 水泥彩瓦 | 420×332 | 百块 | 275.00 |
| 04170401 | 黏土脊瓦 | 380×240 | 百块 | 250.00 |
| 04170413 | 水泥脊瓦 | 432×228 | 百块 | 535.00 |
| 04170421 | 玻璃钢脊瓦 | 1800×750×0.64 | 块 | 14.00 |
| 04170431 | 陶质波形脊瓦 | | 百块 | 154.00 |
| 04170501 | 玻璃钢波形瓦 | 1800×750×0.64 | 块 | 10.00 |
| 04170511 | 陶质波形瓦 | 250×250 | 百块 | 154.00 |
| 04170531 | 镀锌波纹瓦 | 900×2000×0.75 | m ² | 48.00 |
| 04170541 | 彩钢波纹瓦 | 0.35×830 | m ² | 35.00 |
| 04171506 | 彩色金属脊瓦 | 1000×500 | 节 | 29.00 |
| 04171521 | 彩钢屋脊 | | m ² | 93.00 |
| 04171525 | 彩钢天沟 | 660mm | m | 68.00 |
| 04171532 | 彩钢内外扣槽 | | m | 3.50 |
| 04171533 | 彩钢堵头 | | m | 11.00 |
| 04172107 | 玻璃钢檐沟 | | m | 14.00 |
| 04230106 | 防裂抗渗剂 | | t | 1230.00 |
| 04230111 | 防水抗裂剂 | | kg | 7.50 |
| 04230505 | 增强剂 | | kg | 2.50 |
| 04230703 | 高效减水剂 | | kg | 2.85 |
| 04230904 | 速凝剂 | | kg | 1.40 |
| 04270203 | 水泥木丝板 | δ 25 | m ² | 40.00 |
| 04270221 | 沥青木丝板 | | m ² | 80.00 |
| 04270400 | 水泥压力板 | | m ² | 25.00 |
| 04270801 | 预制混凝土块 | | m ³ | 1200.00 |
| 04270803 | 预制混凝土块 | 250×250×50 | 块 | 2.00 |
| 04270804 | 预制混凝土块 | 495×495×100 | 块 | 15.90 |
| 04290241 | 预制钢筋混凝土离心管桩(成品) | 包括接桩螺栓 | m ¹ | 1300.00 |
| 04290303 | 钢筋混凝土方桩 | C35 | m ¹ | 1300.00 |
| 04291303 | 预制混凝土盖板 | C30 | m ³ | 880.00 |
| 05011200 | 圆木 | | m ³ | 1500.00 |

| 编码 | 材料名称 | 规格 | 单位 | 预算价格(元) |
|----------|--------------|---------------|----------------|---------|
| 05030203 | 松木方材 | 25×35 | m | 3.00 |
| 05030501 | 枫木方材 | 30×40 | m | 5.00 |
| 05030600 | 普通木成材 | | m ³ | 1600.00 |
| 05030615 | 硬木成材 | | m ³ | 2600.00 |
| 05050105 | 胶合板 | 910×2130×3 | m ² | 12.00 |
| 05050107 | 胶合板 | 2440×1220×3 | m ² | 12.00 |
| 05050109 | 胶合板 | 2440×1220×5 | m ² | 12.00 |
| 05050113 | 胶合板 | 2440×1220×9 | m ² | 17.00 |
| 05050119 | 胶合板 | 2440×1220×13 | m ² | 15.00 |
| 05050121 | 胶合板 | 2440×1220×15 | m ² | 28.00 |
| 05050123 | 胶合板 | 2440×1220×18 | m ² | 38.00 |
| 05050131 | 胶合板边角料残值回收 | | m ² | 4.00 |
| 05050136 | 红桦胶合板 | 2440×1220 | m ² | 35.00 |
| 05050155 | 柚木胶合板 | | m ² | 45.00 |
| 05070100 | 纤维板 | | m ² | 6.00 |
| 05070715 | 防火面板 | 2440×1220×1.0 | m ² | 35.00 |
| 05092101 | 细木工板 | δ 12mm | m ² | 32.00 |
| 05092103 | 细木工板 | δ 18mm | m ² | 38.00 |
| 05150102 | 普通切片板 | | m ² | 18.00 |
| 05150109 | 花樟切片板 | | m ² | 38.00 |
| 05150209 | 白枫木装饰面板 | | m ² | 28.00 |
| 05150221 | 成品多层木质装饰面板 | | m ² | 260.00 |
| 05150223 | 成品多层复合装饰面板 | | m ² | 200.00 |
| 05150231 | 成品木质装饰面板(窗套) | | m ² | 360.00 |
| 05150232 | 成品木质装饰面板(门套) | | m ² | 360.00 |
| 05150602 | 切片皮 | 0.5mm | m ² | 14.00 |
| 05150612 | 桦木皮 | | m ² | 16.00 |
| 05250100 | 软木 | | m ³ | 1500.00 |
| 05250301 | 板条 | 1000×30×8 | 百根 | 65.00 |
| 05250402 | 木砖与拉条 | | m ³ | 1500.00 |
| 05250501 | 木柴 | | kg | 1.10 |
| 05250502 | 锯(木)屑 | | m ³ | 55.00 |
| 05252103 | 木刺条 | | m | 3.00 |
| 05310100 | 毛竹 | | 根 | 12.00 |
| 05350109 | 半园竹片 | | m ² | 30.00 |
| 05350411 | 竹钉 | φ5×40mm | 百个 | 4.00 |
| 05350703 | 竹篾 | | 百根 | 4.10 |
| 06010102 | 平板玻璃 | 3mm | m ² | 24.00 |
| 06010104 | 平板玻璃 | 5mm | m ² | 30.00 |
| 06010105 | 平板玻璃 | 6mm | m ² | 45.00 |
| 06010106 | 平板玻璃 | 8mm | m ² | 56.00 |

| 编码 | 材料名称 | 规格 | 单位 | 预算价格(元) |
|----------|-------------|---------------|----------------|---------|
| 06050107 | 钢化玻璃 | 10mm | m ² | 100.00 |
| 06050108 | 钢化玻璃 | 12mm | m ² | 120.00 |
| 06050109 | 钢化玻璃 | 15mm | m ² | 200.00 |
| 06050121 | 成品钢化玻璃 | δ 12mm(用于无框门) | m ² | 120.00 |
| 06090103 | 夹层玻璃 | 5=5+5 | m ² | 220.00 |
| 06090704 | 钢化夹胶玻璃 | | m ² | 240.00 |
| 06090705 | 钢化夹层点式玻璃 | 10+1.52PVB+10 | m ² | 360.00 |
| 06110161 | 中空玻璃(成品) | 5+6A+5 白玻 | m ² | 93.00 |
| 06110210 | 中空 Low-E 玻璃 | 6+12A+6 | m ² | 240.00 |
| 06250101 | 磨砂玻璃 | 3mm | m ² | 50.00 |
| 06250103 | 磨砂玻璃 | 5mm | m ² | 55.00 |
| 06250722 | 镀银镜面玻璃 | 5mm | m ² | 65.00 |
| 06250723 | 镀银镜面玻璃(成品) | 6mm | m ² | 85.00 |
| 06250731 | 镜面玻璃条 | 5mm | m ² | 55.00 |
| 06430103 | 车边玻璃 | 8mm | m ² | 95.00 |
| 06430105 | 热弯玻璃 | 10mm | m ² | 400.00 |
| 06510115 | 玻璃砖 | 190×190×80 | 块 | 18.00 |
| 06530100 | 玻璃马赛克 | | m ² | 35.00 |
| 06550203 | 车边白镜 | 400×400×5 | 片 | 15.00 |
| 06612123 | 瓷砖 | 230×113×65 | 百块 | 480.00 |
| 06612124 | 瓷砖 | 230×113×113 | 百块 | 748.00 |
| 06612141 | 墙面砖 | 200×50 | m ² | 230.00 |
| 06612143 | 墙面砖 | 200×300 | m ² | 200.00 |
| 06612145 | 墙面砖 | 300×450 | m ² | 250.00 |
| 06612147 | 墙面砖 | 300×600 | m ² | 260.00 |
| 06612151 | 墙面砖 | 1200×800 | m ² | 320.00 |
| 06613103 | 花砖腰线 | 200×65 | m | 75.00 |
| 06623102 | 陶土波形外墙面砖 | | m ² | 50.00 |
| 06623111 | 劈离砖 | 194×94×11 | m ² | 50.00 |
| 06650101 | 同质地砖 | | m ² | 50.00 |
| 06650315 | 红缸砖 | 152×152 | m ² | 35.00 |
| 06670100 | 陶瓷马赛克 | | m ² | 25.00 |
| 07010102 | 花岗岩 | 600×400×20 | m ² | 150.00 |
| 07030305 | 铸石板 | 180×110×20 | 百块 | 290.00 |
| 07030306 | 铸石板 | 180×110×30 | 百块 | 450.00 |
| 07030307 | 铸石板 | 300×200×20 | 百块 | 900.00 |
| 07030308 | 铸石板 | 300×200×30 | 百块 | 1350.00 |
| 07090100 | 文化石 | | m ² | 90.00 |
| 07090205 | 凹凸假麻石块 | 200×100 | m ² | 90.00 |
| 07090216 | 凹凸假麻石块(釉面) | 200×100 | m ² | 90.00 |
| 07110204 | 方整石 | 400×200×200 | m ³ | 850.00 |

| 编码 | 材料名称 | 规格 | 单位 | 预算价格(元) |
|----------|---------------|---------------------|----------------|---------|
| 07112112 | 花岗石地坪石 | 600×400×120 | m ² | 280.00 |
| 07112130 | 石材块料面板 | | m ² | 250.00 |
| 07112131 | 石材块料面板(拼花成品) | | m ² | 1500.00 |
| 07112133 | 石材块料 | 600×400×120 | m ² | 250.00 |
| 07113102 | 碎石材块料面板 | | m ² | 80.00 |
| 07130521 | 石材底座 | | m ² | 2500.00 |
| 07130611 | 石材柱帽 | | m ² | 2800.00 |
| 07130801 | 石材圆柱面(六拼) | | m ² | 1600.00 |
| 07130803 | 石材圆柱面(四拼) | | m ² | 1800.00 |
| 07230301 | 不锈钢连接件 | | 套 | 4.50 |
| 07410301 | 平口硬木地板 | | m ² | 120.00 |
| 07410302 | 条形平口硬木地板 | | m ² | 120.00 |
| 07410600 | 免刨免漆实木地板 | | m ² | 250.00 |
| 07410605 | 免刨硬木企口地板 | 910×91×18 | m ² | 120.00 |
| 07411001 | 毛地板 | 525 | m ² | 70.00 |
| 07411003 | 硬木地板砖 | | m ² | 120.00 |
| 07470106 | 塑料地板砖 | 303×303 | m ² | 25.00 |
| 07470301 | PVC地板 | 5=2 | m ² | 120.00 |
| 07510105 | 复合地板 | 1818×303×8 | m ² | 100.00 |
| 07530111 | 防静电全钢活动地板 | 600×600×30 | m ² | 360.00 |
| 07530120 | 铝合金防静电活动地板 | | m ² | 600.00 |
| 07550103 | 防火防静电地板 | | m ² | 250.00 |
| 08010200 | 纸面石膏板 | | m ² | 12.00 |
| 08010211 | 纸面石膏板 | 1200×3000×9.5 | m ² | 12.00 |
| 08050103 | 铝合金扣板 | 0.5mm | m ² | 80.00 |
| 08050106 | 铝合金扣板 | 1.0mm | m ² | 125.00 |
| 08050406 | 铝合金条板 | 1.0mm | m ² | 125.00 |
| 08050415 | 铝合金条板 | 5mm | kg | 50.00 |
| 08050501 | 铝合金方板 | 600×600×0.6 | m ² | 90.00 |
| 08050511 | 铝合金方板(带孔) | 600×600×0.6 φ1.8 微孔 | m ² | 120.00 |
| 08052111 | 铝合金插缝板 | φ0.8mm | m ² | 90.00 |
| 08052120 | 铝单板 | 2mm | m ² | 150.00 |
| 08070101 | 吸音板 | 50×50 穿孔 | m ² | 25.00 |
| 08070111 | 岩棉吸音板 | 50×50 穿孔 | m ² | 25.00 |
| 08090300 | 塑料扣板 | | m ² | 18.90 |
| 08120502 | 铝塑板(单面) | | m ² | 80.00 |
| 08120503 | 铝塑板(双面) | | m ² | 125.00 |
| 08120515 | 铝塑板 | 1220×2440×3 | m ² | 85.00 |
| 08210805 | 轻质多孔隔墙板 | 75mm | m ² | 95.00 |
| 08210811 | GRC 轻质多孔隔墙板 | | m ² | 69.35 |
| 08212106 | 3D 墙板(聚苯乙烯芯材) | 丝径 2.5×1200×50 | m ² | 57.35 |

| 编码 | 材料名称 | 规格 | 单位 | 预算价格(元) |
|----------|--------------|-----------|----------------|---------|
| 08230101 | 纤维网格布 | | m | 0.98 |
| 08230105 | 玻璃纤维网格布 | | m ² | 2.00 |
| 08230121 | 耐碱玻璃纤维网格布 | | m ² | 2.50 |
| 08230123 | 耐碱玻璃纤维加强网格布 | | m ² | 3.50 |
| 08230130 | 低碱玻璃纤维网格条 | | m | 0.60 |
| 08230131 | 玻璃纤维网格条 | | m | 1.90 |
| 08230133 | 之字条 | | m | 0.98 |
| 08310113 | 轻钢龙骨(大) | 50×15×1.2 | m | 6.50 |
| 08310122 | 轻钢龙骨(中) | 50×20×0.5 | m | 4.00 |
| 08310131 | 轻钢龙骨(小) | 25×20×0.5 | m | 2.60 |
| 08310141 | U型轻钢龙骨 | 38×25 | m | 11.00 |
| 08310142 | U型轻钢龙骨 | 50×20 | m | 11.00 |
| 08310144 | U型轻钢龙骨 | 75×40 | m | 10.00 |
| 08310145 | U型轻钢龙骨 | 75×50 | m | 11.00 |
| 08310151 | 卡式轻钢龙骨 | 25×20 | m | 9.00 |
| 08310155 | 边龙骨 | 30×20 | m | 9.00 |
| 08330107 | 大龙骨垂直吊件(轻钢) | 45 | 只 | 0.50 |
| 08330108 | 大龙骨垂直吊件(轻钢) | 60 | 只 | 0.75 |
| 08330111 | 中龙骨垂直吊件 | | 只 | 0.45 |
| 08330113 | 小龙骨垂直吊件 | | 只 | 0.40 |
| 08330131 | 铝合金条板龙骨垂直吊件 | | 只 | 0.55 |
| 08330300 | 轻钢龙骨主接件 | | 只 | 0.60 |
| 08330301 | 轻钢龙骨次接件 | | 只 | 0.70 |
| 08330302 | 轻钢龙骨小接件 | | 只 | 0.30 |
| 08330305 | 铝合金T型龙骨次接件 | | 只 | 0.75 |
| 08330306 | 铝合金T型龙骨小接件 | | 只 | 0.50 |
| 08330307 | 铝合金T型龙骨主接件 | | 只 | 1.10 |
| 08330308 | 铝合金T型龙骨平面连接件 | | 只 | 0.50 |
| 08330309 | 小龙骨平面连接件 | | 只 | 0.60 |
| 08330310 | 中龙骨平面连接件 | | 只 | 0.50 |
| 08330500 | 中龙骨横撑 | | m | 3.50 |
| 08330501 | 边龙骨横撑 | | m | 3.00 |
| 08330709 | 铝合金T型龙骨挂件 | | 个 | 0.60 |
| 08350201 | 铝合金T型主龙骨 | | m | 5.50 |
| 08350202 | 铝合金T型副龙骨 | | m | 4.50 |
| 08350501 | 铝合金条板龙骨 | | m | 15.00 |
| 08350503 | 铝合金条板龙骨 | L形周边 | m | 12.00 |
| 08370501 | 单元幕墙挂钩 | | 套 | 115.00 |
| 08370504 | 一爪挂件 | | 套 | 95.00 |
| 08370505 | 二爪挂件 | | 套 | 120.00 |
| 08370506 | 四爪挂件 | | 套 | 180.00 |

| 编码 | 材料名称 | 规格 | 单位 | 预算价格(元) |
|----------|---------------|-----------|----------------|-----------|
| 08370507 | 成品装饰板配套挂件 | | 只 | 0.55 |
| 08370520 | 石材背栓(不锈钢) | | 套 | 13.00 |
| 08370521 | 背栓连接件(铝合金) | | 套 | 13.00 |
| 08370531 | 不锈钢拉索 | 直径 19.5 | m | 80.00 |
| 08370534 | 不锈钢拉索 | 直径 38 | m | 200.00 |
| 08370537 | 不锈钢拉索配件调节端头 | 直径 19.5 | 套 | 1500.00 |
| 08370539 | 不锈钢拉索配件调节端头 | 直径 38 | 套 | 2000.00 |
| 08370543 | 不锈钢拉索配件固定端头 | 直径 19.5 | 套 | 50.00 |
| 08370545 | 不锈钢拉索配件固定端头 | 直径 38 | 套 | 80.00 |
| 08410501 | 铝镗挂片 | | m | 13.00 |
| 08450243 | 成品卫生间隔断 | | 间 | 1200.00 |
| 08450301 | 半玻塑钢隔断(成品) | | m ² | 250.00 |
| 08450302 | 全玻塑钢隔断(成品) | | m ² | 260.00 |
| 08450400 | 全塑钢板隔断(成品) | | m ² | 260.00 |
| 09010103 | 柳枝木框夹板门 | | m ² | 180.00 |
| 09010105 | 柳枝实拼门 | | m ² | 400.00 |
| 09010234 | 保温、隔音门(成品) | | m ² | 750.00 |
| 09010921 | 成品木门框 | | m ² | 50.00 |
| 09050100 | 彩板门 | | m ² | 210.00 |
| 09051100 | 彩板窗 | | m ² | 210.00 |
| 09070111 | 不锈钢手动转门 | δ 12 钢化玻璃 | 套 | 36980.00 |
| 09070151 | 不锈钢电动转门 | δ 12 钢化玻璃 | 套 | 120000.00 |
| 09070201 | 金属拉栅门 | | m ² | 360.00 |
| 09070221 | 电动伸缩门 | | m ² | 800.00 |
| 09090501 | 普通型地弹簧平开铝合金门 | 全玻 | m ² | 270.00 |
| 09090801 | 铝合金活动小门 | | 扇 | 240.00 |
| 09090813 | 铝合金全玻平开门 | | m ² | 320.00 |
| 09092100 | 铝合金固定窗 | | m ² | 220.00 |
| 09093501 | 铝合金全玻平开窗 | | m ² | 310.00 |
| 09093511 | 铝合金全玻推拉窗 | | m ² | 220.00 |
| 09113505 | 塑钢门(平开/推拉) | | m ² | 280.00 |
| 09113508 | 塑钢窗(推拉/平开/悬窗) | | m ² | 250.00 |
| 09210303 | 塑钢纱窗 | | m ² | 65.00 |
| 09210311 | 铝合金纱窗 | | m ² | 70.00 |
| 09250309 | 不锈钢管卷帘门 | | m ² | 320.00 |
| 09250513 | 防火卷帘门(甲级) | | m ² | 350.00 |
| 09250514 | 防火卷帘门(乙级) | | m ² | 300.00 |
| 09250701 | 铝合金卷帘门 | | m ² | 150.00 |
| 09250707 | 鱼鳞状卷帘门 | | m ² | 160.00 |
| 09250709 | 彩钢卷帘门 | | m ² | 150.00 |
| 09270501 | 铝合金防盗窗 | | m ² | 150.00 |

| 编码 | 材料名称 | 规格 | 单位 | 预算价格(元) |
|----------|---------------|-------|----------------|---------|
| 09270507 | 鱼鳞网状防盗窗 | | m ² | 175.00 |
| 09270512 | 方管防盗窗 | | m ² | 130.00 |
| 09270515 | 不锈钢管防盗窗 | | m ² | 220.00 |
| 09270715 | 不锈钢自动门 | | m ² | 850.00 |
| 09270907 | 木制满百叶门 | | m ² | 300.00 |
| 09271112 | 钢百叶 | | kg | 6.00 |
| 09271119 | 铝合金百叶窗 | | m ² | 230.00 |
| 09410301 | 塑料窗纱 | | m ² | 5.00 |
| 09410305 | 提花窗纱(成品) | | m ² | 12.00 |
| 09410503 | 亚麻布垂直百叶窗帘(成品) | | m ² | 50.00 |
| 09410507 | 塑料平行百叶帘(成品) | | m ² | 40.00 |
| 09410703 | 窗帘布(成品) | | m ² | 45.00 |
| 09410704 | 窗幔布(成品) | | m ² | 45.00 |
| 09470302 | 执手锁 | | 把 | 75.00 |
| 09470703 | 弹子执勾锁 | | 把 | 35.00 |
| 09470704 | 铝合金勾锁 | | 把 | 5.50 |
| 09471104 | 抽屉锁 | | 把 | 5.00 |
| 09490504 | 铝合金窗帘轨 | 单轨 | m | 8.00 |
| 09490712 | 移门导轨 | | 组 | 180.00 |
| 09491103 | 不锈钢滑道 | | m | 50.00 |
| 09491104 | 铝合金轨道 | | m | 8.00 |
| 09491105 | 抽屉轨道 | | 副 | 16.00 |
| 09491108 | 下滑轨 | | m | 18.00 |
| 09491110 | 山字槽 | | m | 4.50 |
| 09491111 | 不锈钢卡口槽 | | m ² | 202.74 |
| 09491315 | 强力磁碰 | | 个 | 1.50 |
| 09491505 | 风钩 | 200mm | 套 | 0.80 |
| 09491701 | 门吸 | | 只 | 5.00 |
| 09491903 | 闭门器 | | 只 | 85.00 |
| 09492304 | 合页 | 40mm | 只 | 3.50 |
| 09492305 | 合页 | 50mm | 只 | 6.00 |
| 09492308 | 合页 | 75mm | 只 | 8.00 |
| 09492310 | 合页 | 100mm | 只 | 13.00 |
| 09492325 | 弹簧合页 | 75mm | 只 | 12.00 |
| 09492326 | 弹簧合页 | 100mm | 只 | 20.00 |
| 09492329 | 弹簧合页 | 200mm | 只 | 30.00 |
| 09492370 | 不锈钢合页 | | 只 | 20.00 |
| 09492505 | 插销 | 100mm | 套 | 5.00 |
| 09492508 | 插销 | 125mm | 套 | 6.00 |
| 09492509 | 插销 | 150mm | 套 | 7.00 |
| 09492513 | 插销 | 300mm | 套 | 15.00 |

| 编码 | 材料名称 | 规格 | 单位 | 预算价格(元) |
|----------|-----------|-----------|----|----------|
| 09492540 | 铜插销 | | 套 | 20.00 |
| 09492703 | 拉手 | | 套 | 3.00 |
| 09492705 | 拉手 | 150mm | 套 | 8.00 |
| 09492706 | 木拉手 | | 套 | 2.00 |
| 09492711 | 抽屉、柜门拉手 | | 套 | 20.00 |
| 09492712 | 铜拉手 | | 套 | 25.00 |
| 09492718 | 不锈钢管拉手 | φ38×600 | 套 | 220.00 |
| 09492724 | 管子拉手 | 400mm | 套 | 130.00 |
| 09492739 | 执手 | | 套 | 5.00 |
| 09493505 | 自动感应门感应装置 | | 套 | 15000.00 |
| 09493507 | 卷帘门电动装置 | 300kg 提升力 | 套 | 1800.00 |
| 09493524 | 防盗链 | | 套 | 18.00 |
| 09493528 | 铁搭扣 | 100mm | 百个 | 85.00 |
| 09493536 | 夹轮 | | 个 | 1.50 |
| 09493538 | 羊脚架 | 300 | 个 | 17.00 |
| 09493539 | 塑料连接件 | | 套 | 0.60 |
| 09493543 | 玻璃吊夹 | | 套 | 150.00 |
| 09493547 | 门夹(下夹、顶夹) | | ■ | 66.00 |
| 09493549 | 不锈钢曲夹 | | 副 | 110.00 |
| 09493550 | 不锈钢玻璃夹 | | 只 | 1.50 |
| 09493555 | 不锈钢滑撑 | | 支 | 20.00 |
| 09493556 | 不锈钢风撑 | | 支 | 5.00 |
| 09493557 | 内外执钩 | | 组 | 8.00 |
| 09493558 | 门视器 | | 只 | 18.00 |
| 09493559 | 门轧头 | | 套 | 4.00 |
| 09493560 | 镀锌铁脚 | | 个 | 1.70 |
| 10010705 | 枫木线条 | 10×10 | ■ | 1.80 |
| 10010706 | 枫木线条 | 10×20 | ■ | 2.00 |
| 10010707 | 枫木线条 | 10×30 | ■ | 3.00 |
| 10010709 | 枫木线条 | 20×20 | ■ | 3.00 |
| 10011306 | 红松半圆线 | B=20 | ■ | 1.80 |
| 10011311 | 半圆木线 | 60mm | ■ | 2.40 |
| 10011706 | 红松平线条 | B=20 | ■ | 2.50 |
| 10011708 | 红松平线条 | B=30 | ■ | 3.50 |
| 10011710 | 红松平线条 | B=50 | ■ | 5.00 |
| 10011711 | 红松平线条 | B=60 | ■ | 6.00 |
| 10011905 | 红松压顶线 | 12×25 | ■ | 3.00 |
| 10012107 | 实木曲线条 | 31×69 | ■ | 45.00 |
| 10012525 | 实木花线条 | 25×63 | ■ | 35.00 |
| 10012709 | 半圆内角线 | | ■ | 2.50 |
| 10012711 | 榉木内角线 | 10×10 | ■ | 1.30 |

| 编码 | 材料名称 | 规格 | 单位 | 预算价格(元) |
|----------|------------------|-----------|----------------|---------|
| 10012715 | 三角枫木线 | 50×50 | m | 7.00 |
| 10013105 | 红松阴角线 | 15×15 | m | 1.50 |
| 10013108 | 红松阴角线 | 30×30 | m | 3.00 |
| 10013111 | 红松阴角线 | 50×50 | m | 5.50 |
| 10013112 | 红松阴角线 | 60×60 | m | 6.00 |
| 10013305 | 榉木封边线 | 25×5 | m | 2.50 |
| 10013306 | 榉木封边线 | 10×25 | m | 2.50 |
| 10013307 | 榉木封边线 | 10×30 | m | 2.80 |
| 10013312 | 硬木封门边条 | | m | 4.20 |
| 10030305 | 铝合金角线 | 20×25×2 | m | 3.80 |
| 10030307 | 铝合金槽线 | 30×15×1.5 | m | 4.20 |
| 10030309 | 铝合金压条 | | m | 4.00 |
| 10030311 | 铝合金收口条 | | m | 5.00 |
| 10030706 | 铜嵌条 | 2×15 | m | 5.50 |
| 10030708 | 铜嵌条 | 4×6 | m | 6.00 |
| 10030709 | 铜嵌条 | 4×10 | m | 10.00 |
| 10030715 | 成品铜条 | 2×50 | m | 35.00 |
| 10031501 | 金属装饰条 | 2×15 | m | 5.50 |
| 10031503 | 钢压条 | | kg | 5.00 |
| 10031509 | 成品不锈钢板线条(展览50mm) | δ 1.0mm | m | 18.00 |
| 10050302 | 石材圆弧形腰线 | | m | 350.00 |
| 10050303 | 石材异性线 | 120×120 | m | 100.00 |
| 10050507 | 石材倒角线 | 100×25 | m | 45.00 |
| 10050705 | 石材镜框线 | 80×25 | m | 55.00 |
| 10050708 | 石材圆边线 | 100×25 | m | 55.00 |
| 10070307 | 石膏装饰线 | 100×30 | m | 9.50 |
| 10090307 | 塑料扣板阴角线 | 30×30 | m | 4.00 |
| 10090318 | 橡塑角线(成品) | | m | 2.50 |
| 10130305 | 成品木踢脚线 | h=100 | m | 18.00 |
| 10130307 | 红松踢脚线 | h=100 | m | 12.00 |
| 10130705 | 不锈钢踢脚线 | | m ² | 180.00 |
| 10130706 | 不锈钢踢脚线(成品) | δ 1mm | m ² | 200.00 |
| 10130906 | 成品地砖踢脚线 | h=100 | m | 8.00 |
| 10130911 | 成品铝塑板踢脚线 | | m ² | 95.00 |
| 10130915 | 橡塑块料踢脚板 | h=150 | m | 3.50 |
| 10130918 | 橡塑卷材踢脚板 | | m ² | 35.00 |
| 10170306 | 防滑铜条 | 3×40×1 | m | 40.00 |
| 10170321 | 缸砖防滑条 | 宽 65mm | m | 15.00 |
| 10210111 | 柳桉车木立杆 | 45×45 | m | 50.00 |
| 10230303 | 硬木扶手(成品) | | m | 58.00 |
| 10230305 | 柳桉扶手 | 50×80 | m | 65.00 |

| 编码 | 材料名称 | 规格 | 单位 | 预算价格(元) |
|----------|--------------|----------------------|----------------|---------|
| 10230311 | 金属安全扶手 | | kg | 6.50 |
| 10230318 | 不锈钢浴缸扶手 | | 副 | 45.00 |
| 10230321 | 塑料扶手 | | m | 7.00 |
| 10230906 | 不锈钢盖 | φ63 | 只 | 5.00 |
| 10310304 | 墙纸 | 中档 | m ² | 30.00 |
| 10310701 | 金属墙纸 | | m ² | 200.00 |
| 10330103 | 墙布 | | m ² | 50.00 |
| 10390303 | 金属美术字 | 0.2m ² 以内 | 个 | 120.00 |
| 10390304 | 金属美术字 | 0.5m ² 以内 | 个 | 250.00 |
| 10390305 | 金属美术字 | 0.5m ² 以外 | 个 | 400.00 |
| 10410301 | 灯箱布 | | m ² | 80.00 |
| 10430303 | 丙纶簇绒地毯 | | m ² | 40.00 |
| 10430305 | 方块圈绒地毯 | 500×500 | m ² | 80.00 |
| 10430315 | 旧地毯 | | m ² | 7.80 |
| 10430331 | 印花墙毯 | 1.05m×30m | m ² | 35.00 |
| 10430903 | 地毯烫带 | 0.1m×20m/卷 | m | 3.00 |
| 10430907 | 地毯衬垫 | 25m ² /卷 | m ³ | 9.00 |
| 10450321 | 丝绒面料 | | m ² | 35.00 |
| 10450503 | 98%纯金箔 | 93.3×93.3 | 张 | 7.00 |
| 10450508 | 纯银箔 | 93.3×93.3 | 张 | 4.50 |
| 10450515 | 纯铜箔 | 140×140 | 张 | 1.90 |
| 10450518 | 纯铝箔 | 140×140 | 张 | 0.35 |
| 10450903 | 石膏浮雕艺术角花 | 280×280 | 只 | 20.00 |
| 11010304 | 内墙乳胶漆 | | kg | 12.00 |
| 11010307 | 苯丙乳胶漆 | | kg | 12.50 |
| 11010319 | 仿石型外墙涂料 | | kg | 20.00 |
| 11010323 | 水性封底漆 | | kg | 25.00 |
| 11010325 | 弹性涂料(底涂) | | kg | 18.00 |
| 11010326 | 多彩涂料(底涂) | | kg | 12.00 |
| 11010327 | 多彩涂料(面涂) | | kg | 12.00 |
| 11010328 | 多彩涂料(中涂) | | kg | 12.00 |
| 11010331 | 砂胶涂料 | | kg | 22.00 |
| 11010332 | 丙烯酸彩砂涂料 | | kg | 18.00 |
| 11010344 | 表面涂料 | | kg | 20.00 |
| 11010347 | 内墙浮雕涂料(底涂) | | kg | 18.00 |
| 11010351 | 内墙浮雕弹性骨料(面涂) | | kg | 25.00 |
| 11010352 | 内墙浮雕弹性骨料(中涂) | | kg | 20.00 |
| 11010361 | 外墙弹性乳胶漆 | | kg | 30.00 |
| 11010362 | 外墙弹性乳胶漆(中涂) | | kg | 25.00 |
| 11010363 | 外墙弹性乳胶漆(面涂) | | kg | 30.00 |
| 11010365 | 外墙溶剂涂料 | | kg | 20.00 |

| 编码 | 材料名称 | 规格 | 单位 | 预算价格(元) |
|----------|-----------------|------------------|----|---------|
| 11010366 | 外墙溶剂涂料(底涂) | | kg | 15.00 |
| 11010367 | 外墙溶剂涂料(面涂) | | kg | 18.00 |
| 11010371 | 乳液型涂料 | | kg | 18.00 |
| 11010372 | 乳液型涂料(底涂) | | kg | 18.00 |
| 11010373 | 乳液型涂料(面涂) | | kg | 18.00 |
| 11030303 | 防锈漆 | | kg | 15.00 |
| 11030304 | 红丹防锈漆 | | kg | 15.00 |
| 11030309 | 环氧铁红防锈底漆 | | kg | 25.00 |
| 11030310 | 环氧云铁防锈漆 | | kg | 28.00 |
| 11030505 | 防火涂料 | X-60(饰面) | kg | 19.00 |
| 11030521 | 防火涂料 | | kg | 19.00 |
| 11030528 | 厚型防火涂料(粉料、黏结胶料) | | kg | 5.00 |
| 11030703 | 沥青漆 | | kg | 12.00 |
| 11030706 | 改性沥青乳胶 | | kg | 5.60 |
| 11030717 | 氯化橡胶铝粉厚浆型中间漆 | J53-11-1 | kg | 21.00 |
| 11030718 | 氯化橡胶铝粉中间漆 | J53-10 | kg | 21.00 |
| 11030723 | 氯化橡胶厚浆型面漆 | J52-12 | kg | 25.00 |
| 11030732 | 聚氨酯防水涂料 | 特种 | kg | 25.00 |
| 11030734 | 聚氨酯甲料 | | kg | 18.00 |
| 11030735 | 聚氨酯乙料 | | kg | 18.00 |
| 11030740 | 聚合物水泥防水涂料 | JS-II型 | kg | 8.00 |
| 11030746 | 水泥基渗透结晶防水涂料 | | kg | 19.00 |
| 11030747 | 丙烯酸防水涂料 | | kg | 13.00 |
| 11030757 | 氯丁橡胶防水涂料 | | kg | 8.00 |
| 11030759 | 高强APP-841冷胶涂料 | | kg | 6.50 |
| 11030760 | 高强APP基底处理剂 | | kg | 18.00 |
| 11030761 | 氯化橡胶涂料 | X-14 | kg | 19.00 |
| 11031504 | 高效内墙防霉涂料 | | kg | 18.00 |
| 11060303 | 氟碳封闭底漆 | | kg | 40.00 |
| 11060304 | 氟碳中涂漆 | | kg | 55.00 |
| 11060305 | 氟碳金属面漆 | | kg | 120.00 |
| 11060306 | 聚氨酯氟碳面漆 | | kg | 80.00 |
| 11091711 | 封闭漆 | | kg | 11.00 |
| 11110301 | 彩色聚氨酯漆(双组分混合型) | (685)0.8:0.8kg/组 | kg | 35.00 |
| 11110302 | 彩色聚氨酯漆(三组分混合型) | | kg | 40.00 |
| 11110304 | 聚氨酯清漆(双组分混合型) | | kg | 32.00 |
| 11110305 | 聚氨酯清漆(三组分混合型) | | kg | 26.00 |
| 11110306 | 聚氨酯清漆 | | kg | 30.00 |
| 11110309 | 聚氨酯磁漆 | | kg | 32.00 |
| 11110310 | 聚氨酯底漆 | | kg | 25.00 |
| 11110312 | 哑光聚氨酯清漆 | | kg | 32.00 |

| 编码 | 材料名称 | 规格 | 单位 | 预算价格(元) |
|----------|-------------|----------|----|---------|
| 11110322 | BX-12 乙组分 | 880mL | kg | 10.45 |
| 11110503 | 聚苯乙烯底漆 | | kg | 24.00 |
| 11110504 | 聚苯乙烯清漆 | | kg | 24.00 |
| 11110505 | 聚苯乙烯中间漆 | | kg | 24.00 |
| 11110506 | 过氯乙烯磁漆 | | kg | 23.00 |
| 11110508 | 过氯乙烯底漆 | | kg | 16.00 |
| 11110509 | 过氯乙烯面漆 | | kg | 23.00 |
| 11110510 | 过氯乙烯清漆 | | kg | 24.00 |
| 11110511 | 过氯乙烯中间漆 | | kg | 25.00 |
| 11110512 | 氯磺化聚乙烯漆 | | kg | 22.50 |
| 11110701 | 丙烯酸清漆 | | kg | 22.00 |
| 11110705 | 苯丙清漆 | | kg | 28.00 |
| 11110903 | 环氧清漆 | | kg | 25.00 |
| 11110905 | 封闭层环氧底漆 | | kg | 28.00 |
| 11110907 | 环氧树脂色漆 | | kg | 45.00 |
| 11110908 | 环氧树脂面漆 | | kg | 28.00 |
| 11110911 | 环氧富锌漆 | | kg | 18.00 |
| 11110912 | 环氧富锌底漆 | | kg | 26.00 |
| 11110921 | 酚醛树脂漆 | | kg | 25.00 |
| 11110929 | 漆酚树脂漆 | | kg | 18.00 |
| 11111304 | 硝基清漆 | | kg | 25.00 |
| 11111503 | 醇酸磁漆 | | kg | 18.00 |
| 11111505 | 醇酸清漆 | F01-2 | kg | 17.00 |
| 11111506 | 醇酸锌黄底漆 | | kg | 20.00 |
| 11111715 | 酚醛清漆 | | kg | 13.00 |
| 11111718 | 酚醛无光调和漆(底漆) | | kg | 13.00 |
| 11112503 | 调和漆 | | kg | 13.00 |
| 11112505 | 高渗透性表面底漆 | | kg | 35.00 |
| 11112511 | 磷化底漆 | X06-1 | kg | 28.00 |
| 11112512 | 透明罩光漆 | | kg | 25.00 |
| 11112521 | 银粉漆 | | kg | 16.00 |
| 11112523 | 厚白漆 | Y02-1 特级 | kg | 10.00 |
| 11112545 | 地板漆 | | kg | 14.00 |
| 11112546 | 黑板漆 | | kg | 20.00 |
| 11112548 | 水泥漆 | | kg | 27.00 |
| 11410303 | 环氧树脂 | | kg | 25.00 |
| 11410304 | 环氧树脂 | 618 | kg | 32.00 |
| 11410306 | 环氧树脂 | E44 | kg | 28.50 |
| 11410307 | 环氧树脂 | 6003# | kg | 32.00 |
| 11410315 | 酚醛树脂 | | kg | 16.00 |
| 11410319 | 呋喃树脂 | | kg | 18.00 |

| 编码 | 材料名称 | 规格 | 单位 | 预算价格(元) |
|----------|-----------------|----------------|----------------|---------|
| 11410321 | 乙烯基树脂 | MFZ-2 | kg | 35.00 |
| 11410324 | 邻苯型不饱和聚酯树脂 | | kg | 20.00 |
| 11410329 | 乙酸乙酯 | | kg | 7.80 |
| 11410330 | 多异氰酸酯 | | kg | 16.00 |
| 11430314 | 色粉 | | kg | 6.50 |
| 11430317 | 氧化铁红 | | kg | 6.50 |
| 11430327 | 钛白粉 | | kg | 0.85 |
| 11430332 | 黑烟子 | | kg | 2.88 |
| 11450303 | 聚氨酯腻子 | | kg | 17.50 |
| 11450319 | 底层找平腻子 | | kg | 4.00 |
| 11450320 | 面层找平腻子 | | kg | 10.00 |
| 11450321 | 油性界面腻子 | | kg | 12.00 |
| 11450322 | 柔性耐水腻子 | | kg | 5.50 |
| 11450345 | 外墙抗裂腻子粉 | | kg | 8.50 |
| 11450503 | 稀释剂 | | kg | 14.00 |
| 11450506 | E06 无机硅酸底漆专用稀释剂 | | kg | 14.50 |
| 11450511 | 丙烯酸稀释剂 | | kg | 13.00 |
| 11450513 | 醇酸漆稀释剂 | X6 | kg | 15.00 |
| 11450514 | 过氯乙烯漆稀释剂 | | kg | 15.00 |
| 11450515 | 氯磺化聚乙烯漆稀释剂 | | kg | 19.00 |
| 11450516 | 硝基稀释剂 | | kg | 13.00 |
| 11450706 | 环氧固化剂 | | kg | 30.00 |
| 11452104 | 酒精 | | kg | 10.50 |
| 11452113 | 松香 | | kg | 9.60 |
| 11510103 | 耐酸砖 | 230×113×65 | 百块 | 660.00 |
| 11550105 | 石油沥青 | 30# | kg | 5.50 |
| 11550704 | 再生胶沥青(水乳型) | | kg | 2.00 |
| 11570303 | APP 卷材 | | m ² | 28.00 |
| 11570351 | APP 聚脂胎乙烯膜卷材 | δ 3mm | m ² | 26.00 |
| 11570503 | SBS 卷材 | | m ² | 19.00 |
| 11570552 | SBS 聚脂胎乙烯膜卷材 | δ 3mm | m ² | 25.00 |
| 11570703 | 三元乙丙橡胶防水卷材 | | m ² | 30.00 |
| 11570713 | 聚氯乙烯-橡胶共混卷材 | | m ² | 34.00 |
| 11570722 | 再生橡胶卷材 | | m ² | 22.00 |
| 11570903 | 氯化聚乙烯防水卷材 | I 型(-20℃)2.0mm | m ² | 22.00 |
| 11571903 | 聚氯乙烯(PVC)防水卷材 | | m ² | 30.00 |
| 11572103 | 自粘聚脂胎乙烯膜卷材 | δ 2mm | m ² | 29.00 |
| 11572303 | 聚乙烯丙纶复合防水卷材 | | m ² | 15.00 |
| 11573505 | 石油沥青油毡 | 350# | m ² | 3.90 |
| 11573519 | 改性沥青卷材 | δ 3mm | m ² | 26.00 |
| 11573521 | 改性沥青卷材(铝箔) | | m ² | 35.00 |

| 编码 | 材料名称 | 规格 | 单位 | 预算价格(元) |
|----------|--------------|------------|----------------|---------|
| 11573541 | 聚酯布 | 100g | m ² | 3.50 |
| 11590304 | 密封胶 | 30mL | 支 | 15.00 |
| 11590318 | 石材用硅酮密封胶 | | L | 85.00 |
| 11590504 | 聚氯乙烯热熔密封胶 | | kg | 12.50 |
| 11590704 | 丙烯酸脂建筑密封胶(中) | | kg | 22.50 |
| 11590705 | 丙烯酸脂建筑密封胶(高) | | kg | 40.00 |
| 11590903 | 硅酮建筑密封胶 | 位移能力±12.5% | kg | 40.00 |
| 11590914 | 硅酮密封胶 | | L | 80.00 |
| 11591102 | 玻璃胶 | | L | 40.00 |
| 11591105 | 玻璃胶 | 300mL | 支 | 12.30 |
| 11591108 | 玻璃密封胶 | | L | 20.00 |
| 11591307 | 聚合物防水填缝剂 | | kg | 3.50 |
| 11592108 | 聚氨酯建筑密封胶 | 双组分 | kg | 39.00 |
| 11592111 | 氯丁冷胶 | | kg | 6.80 |
| 11592112 | 氯丁橡胶浆 | | kg | 5.60 |
| 11592504 | APP封口油膏 | | kg | 7.80 |
| 11592505 | SBS封口油膏 | | kg | 7.00 |
| 11592509 | 冷底子油 | 30:70 | 100kg | 992.53 |
| 11592511 | 冷底子油 | 50:50 | 100kg | 873.95 |
| 11592517 | 建筑油膏 | | kg | 3.50 |
| 11592704 | CSPE嵌缝油膏 | 330mL | kg | 8.80 |
| 11592705 | APP高强嵌缝膏 | | kg | 8.80 |
| 11592707 | 改性沥青嵌缝油膏 | | kg | 9.50 |
| 11592710 | 塑料油膏 | | kg | 4.00 |
| 11593504 | 油灰 | | kg | 1.50 |
| 11593507 | 过氧化环乙酮二丁酯糊 | 50% | kg | 16.00 |
| 11593508 | 过氧化甲酰粉 | | kg | 19.00 |
| 11610305 | 橡胶止水带 | 300×7 | m | 30.00 |
| 11610321 | 塑料止水带 | | m | 48.00 |
| 11610711 | 密封胶条 | | m | 2.00 |
| 11610712 | 密封毛条 | | m | 2.00 |
| 11610722 | 幕墙双面不干胶条 | 8×16 | m | 2.50 |
| 11710306 | 帆凝 | | kg | 21.00 |
| 12010103 | 汽油 | | kg | 10.64 |
| 12010903 | 煤油 | | kg | 5.00 |
| 12030107 | 油漆溶剂油 | | kg | 14.00 |
| 12030111 | 松节油 | | kg | 14.00 |
| 12050329 | 液压油 | | kg | 12.00 |
| 12060317 | 清油 | | kg | 16.00 |
| 12060318 | 清油 | C01-1 | kg | 16.00 |
| 12060323 | 煤焦油 | | kg | 2.80 |

| 编码 | 材料名称 | 规格 | 单位 | 预算价格(元) |
|----------|-----------------|-----------|----------------|---------|
| 12060334 | 防腐油 | | kg | 6.00 |
| 12070307 | 硬白蜡 | | kg | 8.50 |
| 12070309 | 软白蜡 | | kg | 10.80 |
| 12070311 | 砂蜡 | 0.5kg | kg | 24.00 |
| 12070313 | 上光蜡 | | kg | 95.00 |
| 12300325 | 氟硅酸钠 | | kg | 2.80 |
| 12300361 | 盐酸 | | kg | 1.20 |
| 12300371 | 硫酸 | | kg | 3.00 |
| 12310303 | 二甲苯 | | kg | 5.90 |
| 12310305 | 甲苯 | | kg | 9.50 |
| 12310307 | 乙二胺 | | kg | 15.00 |
| 12310308 | 丙酮 | | kg | 6.00 |
| 12310309 | 草酸 | | kg | 4.50 |
| 12310316 | 苯磺酰氯 | | kg | 12.80 |
| 12310317 | 苯乙烯 | | kg | 9.70 |
| 12310324 | 二甲基苯胺液 | | kg | 16.00 |
| 12310328 | 环烷酸钴苯乙烯 | | kg | 16.00 |
| 12330300 | 界面剂 | | kg | 1.50 |
| 12330309 | 专用界面剂 | | kg | 21.60 |
| 12330503 | 聚苯颗粒保温砂浆专用界面剂 | 粉料 25kg/袋 | kg | 2.30 |
| 12330505 | APP 及 SBS 基层处理剂 | | kg | 8.00 |
| 12330905 | 减摩剂 | | kg | 7.30 |
| 12331303 | 清洗剂 | | kg | 8.00 |
| 12333506 | 改性剂 | | kg | 27.00 |
| 12333511 | 低分子聚酰胺 | | kg | 22.80 |
| 12333512 | 隔离剂 | | kg | 3.60 |
| 12333521 | 催干剂 | | kg | 17.60 |
| 12333523 | 阻燃剂 | | kg | 26.00 |
| 12333545 | 促进剂 | | kg | 0.55 |
| 12333551 | PU 发泡剂 | | L | 30.00 |
| 12333553 | 石材防护剂(水性) | | kg | 23.00 |
| 12370305 | 氧气 | | m ³ | 3.30 |
| 12370310 | 氮气 | | m ³ | 9.11 |
| 12370331 | 石油液化气 | | kg | 6.80 |
| 12370335 | 乙炔气 | | kg | 18.00 |
| 12370336 | 乙炔气 | | m ³ | 16.38 |
| 12410107 | 粘结剂 | CX-404 | kg | 10.45 |
| 12410108 | 粘结剂 | YJ-III | kg | 11.50 |
| 12410109 | 粘结剂 | BX-12 | kg | 12.54 |
| 12410121 | 专用粘结剂 | | kg | 3.20 |
| 12410122 | 专用胶粘剂 | | kg | 14.00 |

| 编码 | 材料名称 | 规格 | 单位 | 预算价格(元) |
|----------|-------------|-----------|----------------|---------|
| 12410131 | 塑料粘结剂 | | kg | 25.00 |
| 12410133 | 聚氯乙烯粘结剂 | | kg | 8.00 |
| 12410142 | 改性沥青粘结剂 | | kg | 7.90 |
| 12410143 | 高强 APP 粘结剂 | A 型 | kg | 15.00 |
| 12410144 | 高强 APP 粘结剂 | B 型 | kg | 12.00 |
| 12410160 | 202 粘结剂 | FSC-2 | kg | 29.50 |
| 12410161 | BJ-302 粘结剂 | | kg | 8.93 |
| 12410162 | 塑胶地板粘结剂 | | kg | 18.20 |
| 12410163 | 干粉型粘结剂 | | kg | 5.00 |
| 12410306 | 幕墙结构胶 | | L | 120.00 |
| 12410307 | 耐候胶 | | L | 80.00 |
| 12410309 | 接缝胶粘剂 | | kg | 20.00 |
| 12410310 | 强力植筋胶 | | ml | 0.06 |
| 12410703 | 羧甲基纤维素 | | kg | 2.50 |
| 12413501 | 胶水 | | kg | 12.50 |
| 12413511 | 环氧树脂胶 | | L | 55.00 |
| 12413514 | XY508 胶 | | kg | 65.00 |
| 12413518 | 901 胶 | | kg | 2.50 |
| 12413519 | 丁基粘合剂 | | kg | 18.70 |
| 12413523 | 乳胶 | | kg | 8.50 |
| 12413524 | 氯丁胶乳液 | | kg | 15.00 |
| 12413526 | 氯丁胶粘合剂 | | kg | 19.00 |
| 12413528 | 干挂云石胶(AB 胶) | | kg | 11.50 |
| 12413532 | 水玻璃 | 1.38~1.48 | kg | 0.85 |
| 12413535 | 万能胶 | | kg | 20.00 |
| 12413544 | 聚醋酸乙烯乳液 | | kg | 5.00 |
| 12413546 | 地板水胶粉 | | kg | 3.90 |
| 12413547 | 基层胶粘剂 | | kg | 14.00 |
| 12413559 | 水溶贴箔胶水 | | kg | 55.00 |
| 12430318 | 双面胶带 | δ 2.0 | m | 7.80 |
| 12430324 | 美纹纸胶带 | 10000×18 | m | 0.15 |
| 12430336 | 双面强力弹性胶带 | | m | 1.50 |
| 12430338 | 胶粘带 | | m | 4.00 |
| 12430342 | 自粘胶带 | | m | 5.00 |
| 12430352 | 胶带纸 | | m ² | 2.00 |
| 13010101 | 石棉 | | kg | 3.00 |
| 13010303 | 石棉板 | | m ² | 6.00 |
| 13013504 | 石棉粉 | | kg | 2.00 |
| 13030303 | 岩棉 | | m ² | 17.50 |
| 13030315 | 防水岩棉毡 | | m ² | 6.50 |
| 13030322 | 防火岩棉 | | m ³ | 300.00 |

| 编码 | 材料名称 | 规格 | 单位 | 预算价格(元) |
|----------|---------|------------|----------------|----------|
| 13050304 | 袋装矿棉 | 厚 50mm | m ² | 24.00 |
| 13050321 | 矿棉板 | 600×600×12 | m ² | 28.50 |
| 13050327 | 沥青矿棉毡 | 50mm | m ³ | 260.00 |
| 13070105 | 超细玻璃棉 | 厚 100mm | m ³ | 13.00 |
| 13070306 | 玻璃丝布 | | m ² | 0.80 |
| 13070313 | 玻璃纤维布 | 1.8mm | m ² | 2.60 |
| 13070505 | 沥青玻璃棉毡 | | m ³ | 370.00 |
| 13090305 | 水泥珍珠岩板 | | m ³ | 380.00 |
| 13090507 | 沥青珍珠岩块 | | m ³ | 480.00 |
| 13120704 | 聚苯乙烯泡沫板 | | m ³ | 450.00 |
| 13120708 | 聚苯乙烯泡沫板 | δ 50 | m ² | 22.50 |
| 13120709 | 聚苯乙烯泡沫板 | δ 100 | m ² | 27.00 |
| 13120710 | 聚苯乙烯泡沫板 | δ 120 | m ² | 36.00 |
| 13121504 | 泡沫条 | | m | 1.50 |
| 13123509 | 复合地板泡沫垫 | | m ² | 25.00 |
| 13123511 | 聚醚多醇组合料 | | kg | 18.00 |
| 13190303 | 保温材料 | R. E-IIIρ | m ³ | 650.00 |
| 13190304 | 保温材料 | R. E-IIIx | m ³ | 650.00 |
| 13310101 | 耐火砖 | 230×114×65 | 百块 | 380.00 |
| 13510303 | 耐火泥 | | kg | 0.30 |
| 14010303 | 焊接钢管 | | t | 4400.00 |
| 14010317 | 焊接钢管 | DN32 | m | 15.07 |
| 14010323 | 焊接钢管 | DN50 | m | 23.48 |
| 14030318 | 热镀锌钢管 | DN25 | kg | 5.47 |
| 14040101 | 不锈钢管 | | t | 26000.00 |
| 14040145 | 不锈钢管 | φ51×1.0 | m | 57.93 |
| 14040915 | 镜面不锈钢管 | φ31.8×1.2 | m | 29.80 |
| 14040921 | 镜面不锈钢管 | φ63.5×1.2 | m | 55.92 |
| 14040922 | 镜面不锈钢管 | φ63.5×1.5 | m | 66.00 |
| 14040925 | 镜面不锈钢管 | φ76.2×1.5 | m | 82.50 |
| 14042505 | 不锈钢落水管 | φ100 | m | 86.40 |
| 14050119 | 无缝钢管 | φ32×2.5 | kg | 5.88 |
| 14050124 | 无缝钢管 | φ42.5×3.5 | m | 19.75 |
| 14050125 | 无缝钢管 | φ50 | m | 24.02 |
| 14070329 | 方形钢管 | 25×25×1.5 | kg | 6.07 |
| 14070504 | 铝合金方管 | 20×20 | m | 69.60 |
| 14070508 | 铝合金方管 | 25×25×1.2 | kg | 17.00 |
| 14070709 | 不锈钢方管 | 45×25 | m | 83.15 |
| 14070921 | 方管 | | kg | 6.07 |
| 14071389 | 矩形钢管 | 50×25×3 | kg | 6.07 |
| 14090513 | 承插铸铁排水管 | DN100 | m | 82.00 |

| 编码 | 材料名称 | 规格 | 单位 | 预算价格(元) |
|----------|-----------|------------|----|---------|
| 14090515 | 承插铸铁排水管 | DN150 | m | 142.00 |
| 14230104 | 波纹管 | φ50 | m | 6.50 |
| 14230105 | 波纹管 | φ70 | m | 9.00 |
| 14250331 | 铝合金扁管 | 100×44×1.8 | kg | 28.50 |
| 14310106 | 塑料管 | dn20 | m | 3.63 |
| 14310610 | PVC-U 排水管 | dn25 | m | 5.70 |
| 14310612 | PVC-U 排水管 | dn50 | m | 7.34 |
| 14310613 | PVC-U 排水管 | dn75 | m | 12.29 |
| 14310615 | PVC-U 排水管 | dn110 | m | 22.96 |
| 14310616 | PVC-U 排水管 | dn160 | m | 47.50 |
| 14310617 | PVC-U 排水管 | dn200 | m | 57.67 |
| 14310618 | PVC-U 排水管 | dn250 | m | 88.50 |
| 14310619 | PVC-U 排水管 | dn315 | m | 115.71 |
| 14313521 | 塑料套管 | 50mm×50mm | 个 | 4.80 |
| 14313525 | PVC 排汽管 | dn50 | m | 8.11 |
| 14370131 | 高压胶管 | | m | 55.00 |
| 14370143 | 高压水管 | φ25×6mm | m | 25.00 |
| 14370704 | 橡胶水管 | φ25 | m | 15.50 |
| 14370706 | 橡胶水管 | φ50 | m | 15.00 |
| 14373501 | 普通胶管 | | m | 8.40 |
| 14373503 | 普通胶管 | φ32 | m | 4.50 |
| 14373537 | 主油管 | 16×4mm | 根 | 76.50 |
| 14373539 | 支油管 | 8×2mm | 根 | 28.50 |
| 14390505 | 玻璃钢排水管 | φ60×90 | m | 9.35 |
| 14390506 | 玻璃钢排水管 | φ100×120 | m | 14.00 |
| 14450308 | 混凝土管 | φ250 | m | 17.00 |
| 14450309 | 混凝土管 | φ300 | m | 29.00 |
| 14450310 | 混凝土管 | φ400 | m | 33.00 |
| 14450311 | 混凝土管 | φ450 | m | 38.00 |
| 14450312 | 混凝土管 | φ500 | m | 44.00 |
| 14570309 | 轻型井点井管 | φ40 | m | 15.40 |
| 14570310 | 轻型井点总管 | φ100 | m | 47.74 |
| 14570343 | 喷射管 | φ50 | m | 25.00 |
| 14571106 | 钢筋混凝土滤水井管 | φ400 | m | 60.00 |
| 14573528 | 高强薄壁管 | φ250 | m | 82.00 |
| 15021601 | 接头管箍 | | 个 | 15.00 |
| 15054503 | 铸铁弯头出水口 | | 套 | 65.00 |
| 15054506 | 挑檐铸铁弯头落水 | φ100mm | 个 | 36.58 |
| 15054507 | 挑檐铸铁弯头落水 | φ150mm | 个 | 47.03 |
| 15070701 | 钢制三通 | | 个 | 35.00 |
| 15070901 | 钢制四通 | | 个 | 40.85 |

| 编码 | 材料名称 | 规格 | 单位 | 预算价格(元) |
|----------|-----------------|---------|----------------|---------|
| 15093511 | 不锈钢环 | φ51 | 个 | 51.75 |
| 15170307 | PVC 塑料管束节 | dn75 | 个 | 5.50 |
| 15170308 | PVC 塑料管束节 | dn110 | 个 | 6.86 |
| 15170312 | PVC 塑料管束节 | dn160 | 个 | 14.00 |
| 15170314 | PVC 塑料管束节 | dn200 | 个 | 45.00 |
| 15170501 | PVC 塑料管堵头 | | 个 | 1.85 |
| 15170906 | PVC 塑料管 90° 弯头 | dn50 | 个 | 3.50 |
| 15170907 | PVC 塑料管 135° 弯头 | dn50 | 个 | 3.97 |
| 15170910 | PVC 塑料管 135° 弯头 | dn75 | 个 | 10.79 |
| 15170916 | PVC 塑料管 135° 弯头 | dn110 | 个 | 8.17 |
| 15170919 | PVC 塑料管 135° 弯头 | dn160 | 个 | 45.00 |
| 15170921 | PVC 塑料管 135° 弯头 | dn200 | 个 | 52.00 |
| 15171105 | PVC 塑料管异径三通 | dn50 | 个 | 5.69 |
| 15230905 | PVC-U 排水管直通 | dn50 | 个 | 2.50 |
| 15231105 | PVC-U 排水管顺水三通 | dn50×50 | 个 | 5.96 |
| 15271901 | 管接头 | | 个 | 10.45 |
| 15371705 | U 形码 | | 只 | 1.76 |
| 15371708 | 镀锌铁丝 U 形卡 | | 个 | 0.21 |
| 15371709 | 镀锌铁丝 U 形卡 | 22# | 个 | 0.10 |
| 15372505 | PVC 塑料抱箍 | φ75 | 副 | 1.90 |
| 15372507 | PVC 塑料抱箍 | φ110 | 副 | 5.00 |
| 15372509 | PVC 塑料抱箍 | φ160 | 副 | 8.50 |
| 15372511 | PVC 塑料抱箍 | φ200 | 副 | 15.00 |
| 15372531 | 金属抱箍 | | 副 | 3.00 |
| 15433504 | 封口 | | 只 | 3.80 |
| 16413547 | 针型阀 | | 个 | 43.90 |
| 17010605 | 镀锌法兰 | DN50 | 片 | 26.91 |
| 17310705 | 双螺母双垫片 | φ6 | 副 | 0.58 |
| 17310706 | 双螺母双垫片 | φ8 | 副 | 0.60 |
| 17310707 | 双螺母双垫片 | φ10 | 副 | 0.63 |
| 17310708 | 双螺母双垫片 | φ12 | 副 | 0.68 |
| 17310709 | 双螺母双垫片 | φ14 | 副 | 0.78 |
| 18310309 | 不锈钢毛巾架 | | 副 | 80.00 |
| 18310707 | 不锈钢刀架 | | 副 | 120.00 |
| 18310905 | 挂衣钩 | 125mm | 百个 | 200.00 |
| 18551306 | 不锈钢浴帘杆 | | 支 | 60.00 |
| 18553525 | 卫生间小便斗挡板(成品) | | 片 | 150.00 |
| 19010121 | 铸铁花式栏板片 | | m ² | 180.00 |
| 19450307 | 高压风管 | φ25 内 | m | 20.00 |
| 19450308 | 高压风管 | φ50 | m | 55.00 |
| 19510302 | 滤网 | | m | 5.00 |

| 编码 | 材料名称 | 规格 | 单位 | 预算价格(元) |
|----------|-------------------------|-----------------------------|----|----------|
| 20230301 | 帆布水龙带 | | ■ | 12.50 |
| 21690507 | 液压台 | YKT-36 | 台 | 7695.00 |
| 22610311 | 石膏浮雕艺术灯盘 | φ900 | 只 | 550.00 |
| 24150307 | 瓷板 | 150×150×20 | 百块 | 154.00 |
| 24150309 | 瓷板 | 150×150×30 | 百块 | 200.00 |
| 24150311 | 瓷板 | 180×110×20 | 百块 | 154.00 |
| 24150313 | 瓷板 | 180×110×30 | 百块 | 200.00 |
| 25110306 | YJV 铜芯交联聚乙烯绝缘聚氯乙烯护套电力电缆 | 0.6/1kV 1×6mm ² | ■ | 5.29 |
| 25110307 | YJV 铜芯交联聚乙烯绝缘聚氯乙烯护套电力电缆 | 0.6/1kV 1×10mm ² | ■ | 8.04 |
| 25110308 | YJV 铜芯交联聚乙烯绝缘聚氯乙烯护套电力电缆 | 0.6/1kV 1×16mm ² | ■ | 12.31 |
| 25430304 | 胶质导线 | 1.5mm ² | ■ | 1.02 |
| 25430305 | 胶质导线 | 2.5mm ² | ■ | 1.42 |
| 25430306 | 胶质导线 | 4.0mm ² | ■ | 2.43 |
| 26250344 | 固定卡子 | 50mm | 个 | 2.90 |
| 26250345 | 固定卡子 | 75mm | 个 | 3.30 |
| 26250346 | 固定卡子 | 100mm | 个 | 3.63 |
| 28090306 | 望砖 | 200×102×15 | 百块 | 50.00 |
| 28110507 | 蝴蝶瓦 | 200×200 | 百块 | 60.00 |
| 28110712 | 蝴蝶花边瓦 | 200×190 | 百块 | 180.00 |
| 28110909 | 蝴蝶瓦滴水 | 200×190 | 百块 | 250.00 |
| 28111309 | 双向圆脊 | L-D | 块 | 60.00 |
| 28111311 | 三向圆脊 | M-D | 块 | 50.00 |
| 28115501 | 黏土瓦 | 400×240 | 百块 | 250.00 |
| 28115503 | 封山瓦 | | 块 | 17.00 |
| 28115508 | 檐口封 | | 块 | 20.00 |
| 28115509 | 圆脊封 | T-D | 块 | 18.00 |
| 28115510 | 圆脊斜封 | S-D | 块 | 20.00 |
| 30010325 | 螺栓球杆件顶丝(紧定钉) | | kg | 6.50 |
| 30010338 | 不锈钢网架球 | | t | 26000.00 |
| 30090305 | PVC 塑料落水斗 | φ75 | 只 | 16.00 |
| 30090307 | PVC 塑料落水斗 | φ110 | 只 | 25.00 |
| 30090310 | PVC 塑料落水斗 | φ160 | 只 | 35.00 |
| 30090312 | PVC 塑料落水斗 | φ200 | 只 | 60.00 |
| 30090321 | 玻璃钢落水斗 | | 只 | 12.65 |
| 30090336 | 铸铁落水斗 | φ100 | 只 | 93.00 |
| 30090337 | 铸铁落水斗 | φ150 | 只 | 140.00 |
| 30090341 | 不锈钢落水斗 | φ100 | 只 | 138.00 |
| 30090505 | 铸铁落水口(带罩) | φ100 | 套 | 25.00 |
| 30090506 | 铸铁落水口(带罩) | φ150 | 套 | 28.00 |
| 30090521 | 玻璃钢落水口 | 方型弯头式 | 只 | 18.00 |
| 30090522 | 玻璃钢落水口 | 圆形直通式 | 只 | 20.00 |

| 编码 | 材料名称 | 规格 | 单位 | 预算价格(元) |
|----------|-------------|---------------|----------------|---------|
| 30330303 | 单元幕墙专用安装镀锌件 | | kg | 12.00 |
| 30410305 | 波纹管支架 | | t | 4080.00 |
| 30410704 | 不锈钢支柱 | | m | 30.00 |
| 31010411 | 密封圈 | | 个 | 5.00 |
| 31010506 | 橡皮密封条 | 20×3~4mm | m | 4.50 |
| 31010507 | 橡胶密封条 | 2# | m | 3.60 |
| 31010522 | 密封带 | 3×20mm | m | 2.10 |
| 31010707 | 密封油膏 | | kg | 6.50 |
| 31012503 | 嵌缝料 | | kg | 2.20 |
| 31012505 | 聚苯泡沫嵌缝条 | | m | 0.60 |
| 31050102 | 硝铵炸药 | | kg | 6.00 |
| 31050301 | 电雷管 | | 个 | 2.50 |
| 31090131 | 牛皮纸 | | m ² | 2.00 |
| 31110301 | 棉纱头 | | kg | 6.50 |
| 31130304 | 钢管支撑摊销费 | | kg | 5.60 |
| 31130311 | 张拉平台摊销费 | | m ² | 9.60 |
| 31130501 | 导管、护筒及料斗摊销 | | kg | 5.20 |
| 31130502 | 桩管摊销 | | kg | 10.00 |
| 31130503 | 注浆管摊销 | | kg | 4.60 |
| 31130507 | 桩帽摊销 | | kg | 6.00 |
| 31130508 | 活瓣桩尖摊销 | | kg | 7.30 |
| 31130509 | 送桩器摊销 | | kg | 6.20 |
| 31130516 | 10t 夯锤摊销 | | kg | 9.50 |
| 31130517 | 16t 夯锤摊销 | | kg | 9.50 |
| 31130518 | 20t 夯锤摊销 | | kg | 9.50 |
| 31130519 | 夯钩摊销 | | 只 | 7600.00 |
| 31130523 | 钻头摊销 | | 个 | 4275.00 |
| 31130526 | 路基箱摊销 | | kg | 7.60 |
| 31130527 | 泥浆罐摊销 | | kg | 4.00 |
| 31130702 | 塑模租用费 | 900×900×350 | 只 | 18.18 |
| 31130703 | 塑模租用费 | 900×900×400 | 只 | 18.18 |
| 31130704 | 塑模租用费 | 1200×1200×350 | 只 | 28.85 |
| 31130705 | 塑模租用费 | 1500×1500×400 | 只 | 42.58 |
| 31130707 | 挤压模摊销费 | | 孔 | 3.80 |
| 31150101 | 水 | | m ³ | 4.70 |
| 31150301 | 电 | | kW·h | 0.89 |
| 31150701 | 煤 | | kg | 1.10 |
| 31150713 | 木炭 | | kg | 2.25 |
| 32010502 | 复合木模板 | 18mm | m ² | 38.00 |
| 32011105 | 大钢模板 | | kg | 4.50 |
| 32011111 | 组合钢模板 | | kg | 5.00 |

| 编码 | 材料名称 | 规格 | 单位 | 预算价格(元) |
|----------|---------------|-----------------|----------------|---------|
| 3201121 | 定型钢模板 | | kg | 5.50 |
| 3201131 | 钢滑模 | | kg | 6.00 |
| 3201135 | 塑料穴模 | | 个 | 5.00 |
| 32020115 | 卡具 | | kg | 4.88 |
| 32020121 | 限位卡 | | 个 | 0.90 |
| 32020132 | 钢管支撑 | | kg | 4.19 |
| 32020141 | 钢提升杆 | | kg | 4.50 |
| 32020142 | 滑模油路、法兰及套管 | | kg | 6.50 |
| 32030105 | 工具式金属脚手 | | kg | 4.76 |
| 32030121 | 钢支架、平台及连接件 | | kg | 4.16 |
| 32030303 | 脚手钢管 | | kg | 4.29 |
| 32030504 | 底座 | | 个 | 4.80 |
| 32030513 | 脚手架扣件 | | 个 | 5.70 |
| 32030704 | 竹笆片 | | m ² | 8.04 |
| 32031302 | 钢筋网片 | | kg | 4.60 |
| 32090101 | 周转木材 | | m ³ | 1850.00 |
| 32130301 | 千斤顶 | | 只 | 400.00 |
| 32270103 | 金属校正器 | | kg | 5.50 |
| 32370305 | 金刚石 | 75×75×50 | 块 | 240.00 |
| 32370306 | 金刚石 | 200×75×50 | 块 | 20.00 |
| 32392502 | 铁钎 | | kg | 4.50 |
| 32392503 | 手动挤枪 | | 个 | 15.00 |
| 32392505 | 四轮轴承滑车 | | 个 | 5.00 |
| 33010711 | 铸铁盖板 | φ700 | 套 | 286.00 |
| 33010751 | 弧形盖板 | | 套 | 3.50 |
| 33011124 | 预制混凝土盖、座 | | 套 | 140.00 |
| 33011312 | 碳纤维检查井盖座 | B125 型 φ700 | 套 | 450.00 |
| 33012315 | 铸铁篦盖 | 300×490×20 | m ² | 600.00 |
| 33030121 | 塑料格栅 | 小格状 | m ² | 30.00 |
| 33052100 | 预制混凝土人行道板(彩色) | | m ² | 41.00 |
| 33090111 | 广场砖(带图案) | | 块 | 60.00 |
| 33090112 | 矩形广场砖 | 100×100 | 百块 | 60.00 |
| 33110511 | 混凝土立缘石 | C20 100×250×495 | 块 | 10.40 |
| 33110711 | 混凝土平缘石 | C20 100×200×495 | 块 | 8.30 |
| 33110716 | 混凝土平缘石 | C20 125×300×495 | 块 | 9.60 |
| 34010113 | 钢轨 | 38kg/m | t | 4800.00 |
| 34130186 | 梭插件 | | 个 | 0.60 |
| 51350131 | 喷射器喷头 | φ50mm | 只 | 475.00 |
| 51350135 | 快速接头 | | 只 | 150.00 |
| 51350136 | 分油器 | | 个 | 80.00 |
| 52130303 | 电热丝 | | m | 3.23 |

| 编码 | 材料名称 | 规格 | 单位 | 预算价格(元) |
|----------|----------------------|------------------|----------------|----------|
| 80070511 | 聚苯颗粒保温砂浆 | | m ³ | 950.00 |
| 80070706 | 耐酸砂浆 | 1:0.15:1.1:1:2.6 | m ³ | 1159.00 |
| 80071105 | 抗裂砂浆 | ZL | m ³ | 1600.00 |
| 80090303 | 砂加气混凝土砌块专用粘结砂浆 | | m ³ | 960.00 |
| 80090311 | 聚合物砂浆 | | kg | 1.10 |
| 80090312 | 聚合物面层砂浆 | | m ³ | 680.00 |
| 80090322 | 自流平复合砂浆 | | kg | 8.00 |
| 80011117 | 石膏砂浆干粉 | | t | 410.00 |
| 80150711 | 钾水玻璃稀胶泥 | | m ³ | 3927.00 |
| 80150712 | 钾水玻璃胶泥(KP-1) | 1:2.8 | m ³ | 3269.00 |
| 80152501 | 聚氢乙烯胶泥 | | kg | 4.50 |
| 80152515 | 防火胶泥 | | kg | 4.50 |
| 80152517 | 邻苯型聚酯稀胶泥 | | m ³ | 16000.00 |
| 80212101 | 预拌混凝土(泵送型) C10 | | m ³ | 329.00 |
| 80212102 | 预拌混凝土(泵送型) C15 | | m ³ | 332.00 |
| 80212103 | 预拌混凝土(泵送型) C20 | | m ³ | 342.00 |
| 80212105 | 预拌混凝土(泵送型) C30 | | m ³ | 362.00 |
| 80212113 | 预拌混凝土(非泵送型) C10 | | m ³ | 320.00 |
| 80212114 | 预拌混凝土(非泵送型) C15 | | m ³ | 323.00 |
| 80212115 | 预拌混凝土(非泵送型) C20 | | m ³ | 333.00 |
| 80212117 | 预拌混凝土(非泵送型) C30 | | m ³ | 353.00 |
| 80212305 | 预拌防水混凝土 P6(泵送型) C30 | | m ³ | 374.00 |
| 80212332 | 预拌防水混凝土 P6(非泵送型) C20 | | m ³ | 355.00 |
| 80212334 | 预拌防水混凝土 P6(非泵送型) C30 | | m ³ | 374.00 |
| 80271103 | 钾水耐酸玻璃混凝土 | | m ³ | 1090.00 |

七、抹灰分层厚度及砂浆种类表

(1) 一般抹灰

厚度: mm

| 项 目 | | 底层 | | 中层 | | 面层 | | 总厚度 | | |
|--------|------|-------|------------|------------|------------|----------|----------|------------|------|------|
| | | 砂浆 | 厚度 | 砂浆 | 厚度 | 砂浆 | 厚度 | | | |
| 纸筋石灰砂浆 | 墙面 | 砖墙 | 石灰砂浆 1:3 | 8 | 石灰砂浆 1:3 | 7 | 纸筋石灰砂浆 | 2.5 | 17.5 | |
| | | 混凝土墙 | 混合砂浆 1:3:9 | 7 | 石灰砂浆 1:3 | 7 | 纸筋石灰砂浆 | 2.5 | 16.5 | |
| | | 轻质墙 | 混合砂浆 1:1:6 | 8 | 混合砂浆 1:3:9 | 9 | 纸筋石灰砂浆 | 2.5 | 18.5 | |
| | | 钢丝网墙 | 石灰砂浆 1:3 | 8 | 石灰砂浆 1:3 | 8 | 纸筋石灰砂浆 | 2.5 | 18.5 | |
| | | 毛石墙 | 石灰砂浆 1:3 | 22 | 石灰砂浆 1:3 | 8 | 纸筋石灰砂浆 | 2.5 | 32.5 | |
| | | 零星项目 | 石灰砂浆 1:3 | 8 | 石灰砂浆 1:3 | 7 | 纸筋石灰砂浆 | 2.5 | 17.5 | |
| | 柱梁面 | 砖柱 | 多边形、圆形 | 石灰砂浆 1:3 | 8 | 石灰砂浆 1:3 | 7 | 纸筋石灰砂浆 | 2.5 | 17.5 |
| | | | 矩形 | 石灰砂浆 1:3 | 8 | 石灰砂浆 1:3 | 7 | 纸筋石灰砂浆 | 2.5 | 17.5 |
| | | 混凝土柱梁 | 多边形、圆形 | 混合砂浆 1:3:9 | 7 | 石灰砂浆 1:3 | 7 | 纸筋石灰砂浆 | 2.5 | 16.5 |
| | | | 矩形 | 混合砂浆 1:3:9 | 7 | 石灰砂浆 1:3 | 7 | 纸筋石灰砂浆 | 2.5 | 16.5 |
| | 水泥砂浆 | 墙面 | 砖、混凝土墙 | 水泥砂浆 1:3 | 12 | — | — | 水泥砂浆 1:2.5 | 8 | 20 |
| 毛坯刮糙内墙 | | | 水泥砂浆 1:3 | 9 | — | — | 水泥砂浆 1:3 | 6 | 15 | |
| 轻质墙 | | | 水泥砂浆 1:3 | 15 | — | — | 水泥砂浆 1:2 | 10 | 25 | |
| 毛石墙 | | | 水泥砂浆 1:3 | 25 | — | — | 水泥砂浆 1:2 | 10 | 35 | |
| 钢丝网墙 | | | 水泥砂浆 1:3 | 14 | — | — | 水泥砂浆 1:2 | 6 | 20 | |

厚度: mm

| 项 目 | | | 底层 | | 面层 | | 总厚度 |
|------|--------|---------|--------------|------------|--------------|--------------|-----|
| | | | 砂浆 | 厚度 | 砂浆 | 厚度 | |
| 水泥砂浆 | 墙面 | 零星及其它项目 | 水泥砂浆 1:3 | 12 | 水泥砂浆 1:2 | 8 | 20 |
| | | 混凝土装饰线条 | 水泥砂浆 1:3 | 12 | 水泥砂浆 1:2.5 | 8 | 20 |
| | 柱梁面 | 砖砌 | 水泥砂浆 1:3 | 12 | 水泥砂浆 1:2.5 | 8 | 20 |
| | | 混凝土 | 水泥砂浆 1:3 | 12 | 水泥砂浆 1:2.5 | 8 | 20 |
| | 阳台雨篷 | 上表面 | 水泥砂浆 1:3 | 15 | 水泥砂浆 1:2 | 10 | 25 |
| | | 下表面 | 混合砂浆 1:0.3:3 | 8 | 纸筋灰浆 | 3 | 11 |
| | | 侧面 | 水泥砂浆 1:3 | 12 | 水泥砂浆 1:2.5 | 8 | 20 |
| 混合砂浆 | 砖墙 | 外墙 | 混合砂浆 1:1:6 | 12 | 混合砂浆 1:1:6 | 8 | 20 |
| | | 内墙 | 混合砂浆 1:1:6 | 15 | 混合砂浆 1:0.3:3 | 5 | 20 |
| | | 毛坯刮糙 | 混合砂浆 1:1:6 | 15 | — | — | 15 |
| | 混凝土墙 | 外墙 | 混合砂浆 1:1:6 | 12 | 混合砂浆 1:1:6 | 8 | 20 |
| | | 内墙 | 混合砂浆 1:1:6 | 15 | 混合砂浆 1:0.3:3 | 5 | 20 |
| | 墙面 | 轻质墙 | 混合砂浆 1:1:6 | 15 | 混合砂浆 1:0.3:3 | 5 | 20 |
| | | 毛石墙 | 混合砂浆 1:1:6 | 25 | 混合砂浆 1:1:4 | 10 | 35 |
| | | 钢丝网墙 | 混合砂浆 1:1:6 | 14 | 混合砂浆 1:1:4 | 6 | 20 |
| | | 零星项目 | 混合砂浆 1:1:6 | 12 | 混合砂浆 1:1:4 | 8 | 20 |
| | | 其它项目 | 混合砂浆 1:1:6 | 15 | 混合砂浆 1:0.3:3 | 5 | 20 |
| | | 装饰线条 | 混合砂浆 1:1:6 | 8 | 混合砂浆 1:1:4 | 7 | 15 |
| | | 柱梁面 | 砖砌 | 混合砂浆 1:1:6 | 15 | 混合砂浆 1:0.3:3 | 5 |
| | 混凝土 | | 混合砂浆 1:1:6 | 15 | 混合砂浆 1:0.3:3 | 5 | 20 |
| | 水泥白石膏浆 | 墙裙墙面 | 砖、混凝土 | 水泥砂浆 1:3 | 12 | 水泥白石膏浆 | 8 |

(2) 装饰抹灰

厚度: mm

| 项 目 | | 底层 | | 面层 | | 总厚度 | |
|-----------------------|----------------|----------|--------------|------------|------------|-----|----|
| | | 砂浆 | 厚度 | 砂浆 | 厚度 | | |
| 水 刷 石 | 墙面、墙裙 | | 水泥砂浆 1:3 | 12 | 水泥白石子浆 1:2 | 10 | 22 |
| | 柱、梁面 | | 水泥砂浆 1:3 | 12 | 水泥白石子浆 1:2 | 10 | 22 |
| | 挑檐、天沟、腰线、栏杆、扶手 | | 水泥砂浆 1:3 | 12 | 水泥白石子浆 1:2 | 10 | 22 |
| | 窗台线、门窗套、压顶 | | 水泥砂浆 1:3 | 12 | 水泥白石子浆 1:2 | 10 | 22 |
| | 遮阳板、栏板 | | 水泥砂浆 1:3 | 12 | 水泥白石子浆 1:2 | 10 | 22 |
| | 阳台、雨篷 | 平面 | 水泥砂浆 1:2 | 12 | 水泥砂浆 1:2 | 8 | 20 |
| | | 底面 | 混合砂浆 1:0.3:3 | 8 | 纸筋石灰砂浆 | 3 | 11 |
| 侧面 | | 水泥砂浆 1:3 | 12 | 水泥白石子浆 1:2 | 10 | 22 | |
| 干 粘 石 | 墙面、墙裙 | | 水泥砂浆 1:3 | 12 | 水泥砂浆 1:3 | 6 | 18 |
| | 柱、梁面 | | 水泥砂浆 1:3 | 12 | 水泥砂浆 1:3 | 6 | 18 |
| | 挑檐、天沟、腰线、栏杆、扶手 | | 水泥砂浆 1:3 | 12 | 水泥砂浆 1:3 | 6 | 18 |
| | 窗台线、门窗套、压顶 | | 水泥砂浆 1:3 | 12 | 水泥砂浆 1:3 | 6 | 18 |
| | 遮阳板、栏板 | | 水泥砂浆 1:3 | 12 | 水泥砂浆 1:3 | 6 | 18 |
| | 阳台、雨篷 | 平面 | 水泥砂浆 1:2 | 12 | 水泥砂浆 1:2 | 8 | 20 |
| | | 底面 | 混合砂浆 1:0.3:3 | 8 | 纸筋石灰砂浆 | 3 | 11 |
| 侧面 | | 水泥砂浆 1:3 | 12 | 水泥砂浆 1:3 | 6 | 18 | |
| 斩 假 石 | 墙面、墙裙 | | 水泥砂浆 1:3 | 12 | 水泥白石屑浆 1:2 | 10 | 22 |
| | 柱、梁面 | | 水泥砂浆 1:3 | 12 | 水泥白石屑浆 1:2 | 10 | 22 |
| | 零星项目 | | 水泥砂浆 1:3 | 12 | 水泥白石屑浆 1:2 | 10 | 22 |
| 水 泥 珍 珠 岩 | 砖墙面 | | 水泥珍珠岩 1:8 | 23 | 纸筋石灰砂浆 | 2 | 25 |
| | 混凝土墙面 | | 水泥珍珠岩 1:8 | 26 | 纸筋石灰砂浆 | 2 | 28 |

(3) 镶贴块料面层

厚度: mm

| 项 目 | | 底层 | | 粘结层 | | 总厚度 |
|-------|---------|----------|----|----------------|----|-----|
| | | 砂浆 | 厚度 | 砂浆 | 厚度 | |
| 瓷砖 | 墙面、墙裙 | 水泥砂浆 1:3 | 12 | 混合砂浆 1:0.1:2.5 | 6 | 18 |
| | 柱面及零星项目 | 水泥砂浆 1:3 | 12 | 混合砂浆 1:0.1:2.5 | 6 | 18 |
| 外墙釉面砖 | 墙面、墙裙 | 水泥砂浆 1:3 | 10 | 混合砂浆 1:0.2:2 | 10 | 20 |
| | 零星项目 | 水泥砂浆 1:3 | 10 | 混合砂浆 1:0.2:2 | 10 | 20 |
| 陶瓷锦砖 | 墙面、墙裙 | 水泥砂浆 1:3 | 12 | 混合砂浆 1:1:2 | 3 | 15 |
| | 柱面及零星项目 | 水泥砂浆 1:3 | 12 | 混合砂浆 1:1:2 | 3 | 15 |
| 纸板饰面砖 | 墙面、墙裙 | 水泥砂浆 1:3 | 10 | 混合砂浆 1:0.2:2 | 10 | 20 |
| | 零星项目 | 水泥砂浆 1:3 | 10 | 混合砂浆 1:0.2:2 | 10 | 20 |
| 劈离砖 | 墙面 | 水泥砂浆 1:3 | 10 | 混合砂浆 1:0.2:2 | 10 | 20 |
| 玻璃马赛克 | 墙面、墙裙 | 水泥砂浆 1:3 | 12 | 混合砂浆 1:1:2 | 3 | 15 |
| | 柱面及零星项目 | 水泥砂浆 1:3 | 12 | 混合砂浆 1:1:2 | 3 | 15 |
| 假麻石块 | 墙面、墙裙 | 水泥砂浆 1:3 | 12 | 混合砂浆 1:1:2 | 6 | 18 |
| | 柱面及零星项目 | 水泥砂浆 1:3 | 12 | 混合砂浆 1:1:2 | 6 | 18 |
| 金属面砖 | 墙面、墙裙 | 水泥砂浆 1:3 | 10 | 混合砂浆 1:0.2:2 | 10 | 20 |
| 拼贴花岗岩 | 墙面 | 水泥砂浆 1:3 | 10 | 水泥砂浆 1:2 | 10 | 20 |
| 大理石 | 砖墙面 | 水泥砂浆 1:3 | 15 | 水泥砂浆 1:2 | 5 | 20 |
| | 混凝土墙面 | 水泥砂浆 1:3 | 15 | 水泥砂浆 1:2 | 5 | 20 |
| | 零星项目 | 水泥砂浆 1:3 | 15 | 水泥砂浆 1:2 | 5 | 20 |

注: 本表仅指砂浆厚度, 各类块料面层厚度另外增加: 块料面层 5mm、大理石、花岗岩板 25mm。

(4) 天棚装饰

厚度: mm

| 项 目 | | | 底层 | | 中层 | | 面层 | | 总厚度 |
|-------|-----------|----|-----------------|----|---------------|----|--------------|-----|------|
| | | | 砂浆 | 厚度 | 砂浆 | 厚度 | 砂浆 | 厚度 | |
| 混凝土天棚 | 纸筋灰 浆面 | 现浇 | 混合砂浆 1:0.3:3 | 8 | — | — | 纸筋石灰浆 | 3 | 11 |
| | | 预制 | 混合砂浆 1:0.3:3 | 7 | 混合砂浆 1:1:6 | 7 | 纸筋石灰浆 | 3 | 17 |
| | 水泥砂 浆面 | 现浇 | 水泥砂浆 1:3 | 6 | — | — | 水泥砂浆 1:2.5 | 6 | 12 |
| | | 预制 | 水泥砂浆 1:3 | 6 | — | — | 水泥砂浆 1:2.5 | 6 | 12 |
| | 混合砂 浆面 | 现浇 | 混合砂浆 1:0.3:3 | 6 | — | — | 混合砂浆 1:0.3:3 | 6 | 12 |
| | | 预制 | 混合砂浆 1:0.3:3 | 6 | — | — | 混合砂浆 1:0.3:3 | 6 | 12 |
| 钢板网天棚 | 混合砂 浆 | 二遍 | 混合砂浆 1:2:1 | 15 | — | — | 纸筋石灰浆 | 2 | 17 |
| | | 三遍 | 混合砂浆 1:2:1 | 3 | 混合砂浆 1:1:6 | 6 | 纸筋石灰浆 | 2 | 11 |
| 板条天棚 | 石灰砂 浆 | 三遍 | 石灰砂浆 | 8 | 石灰砂浆 1:2.5 | 7 | 纸筋石灰浆 | 2.5 | 17.5 |

八、主要材料、半成品损耗率取定表

| 主要材料名称 | 工程项目 | 损耗率(%) |
|------------------|------------------|--------|
| 红砖 | 基础 | 0.5 |
| 红砖 | 实砌墙、空花墙 | 1.0 |
| 红砖 | 方柱 | 3.0 |
| 红砖 | 圆砖柱 | 7.0 |
| 红砖 | 烟囱 | 4.0 |
| 红砖 | 水塔 | 3.0 |
| 红砖 | 圆形水池 | 5.0 |
| 多孔砖 | 墙 | 2.0 |
| 轻质混凝土块、加气混凝土块、砌块 | 包括改锯 | 7.0 |
| 硅酸盐砌块 | | 2.0 |
| 黏土瓦、脊瓦、小青瓦 | 屋面 | 2.5 |
| 玻璃钢瓦 | 不分大小 | 4.0 |
| 白瓷砖、花瓷砖、水泥花砖 | 152mm×152mm 以下墙面 | 3.5 |
| 白瓷砖、花瓷砖、水泥花砖 | 152mm×152mm 以上墙面 | 2.5 |
| 白瓷砖、花瓷砖、水泥花砖 | 不分规格 柱面、零星项目 | 5.0 |
| 对花瓷砖、腰线 | 不分规格 | 3.5 |
| 小型瓷砖、面砖 | | 5.0 |
| 陶瓷锦砖(马赛克) | 地面 | 3.0 |
| 陶瓷锦砖(马赛克)、纸面面砖 | 墙面 | 4.5 |
| 陶瓷锦砖(马赛克)、纸面面砖 | 柱面 | 5.0 |
| 同质地砖 | 地面 | 2.0 |
| 缸砖(红) | 地面 | 1.0 |
| 缸砖(红) | 台阶 | 2.0 |
| 缸砖(红) | 楼梯 | 7.0 |
| 金属面砖 | 墙面 | 2.0 |
| 金属面砖 | 零星项目 | 2.4 |
| 彩釉外墙面砖 | 墙面 | 2.5 |
| 各类面砖 | 小型项目 | 5.0 |
| 凹凸假麻石 | 地面、墙面 | 2.0 |
| 凹凸假麻石 | 柱面、零星项目 | 4.5 |
| 文化石 | 墙面 | 2.5 |
| 文化石 | 小型项目 | 5.0 |
| 花岗岩、大理石 | 地面单色带镶边线 | 2.0 |
| 花岗岩、大理石 | 地面多色带图案 | 10.0 |
| 花岗岩、大理石 | 墙面、柱面、零星项目 | 2.0 |

| 主要材料名称 | 工程项目 | 损耗率(%) |
|--------------------------|-----------------|--------|
| 花岗岩、大理石 | 楼梯 | 5.0 |
| 沥青、水泥珍珠岩板 | 包括改锯 | 7.0 |
| 菱苦土、铸石板 | 平面、立面 | 5.0 |
| 钙塑板 | | 2.0 |
| 矿棉板、石棉板、吸音板、石膏板、防火板、宝丽板等 | 天棚用 | 5.0 |
| 防火板、宝丽板、铝塑板 | 墙面 | 10.0 |
| 切片皮 | 墙面 | 12.0 |
| 切片板 | 天棚 平面 | 10.0 |
| 切片板 | 天棚 凹凸 | 15.0 |
| 砌筑砂浆 | 实砌砖墙 | 1.0 |
| 砌筑砂浆 | 空斗墙 | 5.0 |
| 砌筑砂浆 | 多孔砖墙 | 10.0 |
| 砌筑砂浆 | 毛石、方整石砌块 | 1.0 |
| 砌筑砂浆 | 轻质混凝土块、加气混凝土块 | 2.0 |
| 石灰砂浆 | 天棚抹灰 | 1.5 |
| 石灰砂浆 | 墙面及墙裙 | 1.0 |
| 混合砂浆 | 天棚抹灰 | 3.0 |
| 混合砂浆 | 墙面及墙裙 | 2.0 |
| 挂贴花岗岩砂浆 | 墙面挂贴灌缝 | 10.0 |
| 纸筋、麻刀灰浆 | 天棚抹灰 | 3.0 |
| 纸筋、麻刀灰浆 | 墙面及墙裙 | 1.0 |
| 水泥砂浆、防水砂浆 | 天棚、梁、柱、腰线、挑沿、窗台 | 2.5 |
| 水泥砂浆、防水砂浆 | 墙面及墙裙 | 2.0 |
| 水泥砂浆、防水砂浆 | 地面、屋面 | 1.0 |
| 水泥白石子浆 | 水磨石、水刷石 | 2.0 |
| 素水泥浆 | | 1.0 |
| 水玻璃、耐酸、耐碱砂浆 | | 2.0 |
| 沥青砂浆、沥青玛蹄脂 | | 6.0 |
| 各类树脂胶泥 | 块料面层用 | 5.0 |
| 混凝土 | 地面 | 1.0 |
| 混凝土 | 现浇构件、现场预制柱、大断面梁 | 1.5 |
| 混凝土 | 预制小断面梁、板、屋架 | 2.0 |
| 混凝土 | 预制空心构件 | 3.0 |
| 商品混凝土 | 现场混凝土损耗基础上增加 | 0.5 |
| 毛石混凝土 | | 1.5 |
| 细石混凝土、水泥石灰炉渣 | | 1.0 |
| 轻质混凝土、炉(矿)渣混凝土 | 填料、保温隔热用 | 1.5 |

| 主要材料名称 | 工程项目 | 损耗率(%) |
|--------------------|---------------|--------|
| 现浇水泥珍珠岩、水泥蛭石 | | 2.0 |
| 珍珠岩、蛭石 | 干铺 | 4.0 |
| 矿渣棉、玻璃棉 | | 5.0 |
| 耐酸砖 | 平面 | 2.0 |
| 耐酸砖 | 立面 | 3.0 |
| 耐碱、耐热、耐油混凝土、重晶石混凝土 | | 1.5 |
| 耐火砖 | | 2.0 |
| 耐火泥 | | 2.0 |
| 耐火土、火泥 | | 3.5 |
| 水泥 | 混凝土、砂浆配合比用 | 1.0 |
| 天然砂、河砂、山砂 | 混凝土配合比操作损耗 | 1.5 |
| 天然砂、河砂、山砂 | 混凝土、砂浆过筛损耗、垫层 | 3.0 |
| 天然砂、河砂、山砂 | 砌筑砂浆配合比操作损耗 | 2.0 |
| 碎石 | 垫层、混凝土配合比 | 2.0 |
| 毛石 | 毛石混凝土、垫层 | 1.0 |
| 黏土 | 垫层 | 2.5 |
| 生石灰 | 垫层 | 1.0 |
| 毛石(浆砌) | 基础、墙身 | 1.12 |
| 粗料石(浆砌) | 墙身 | 1.04 |
| 方整石(浆砌) | 墙身、桩身 | 1.02 |
| 毛石 | 墙身 | 2.0 |
| 方整石 | 墙身 | 2.0 |
| 白石子 | | 4.0 |
| 碎砖、炉(矿)渣、石灰炉渣 | | 1.5 |
| 碎砖三合土 | | 1.0 |
| 周转木材(模板制作) | 复合模板余头制作 | 10.0 |
| 周转木材(模板制作) | 木模、支撑制作 | 5.0 |
| 钢模板 | 组合、定型钢模板 | 1.0 |
| 周围材料(模板安装) | 零星卡具 | 2.0 |
| 周围材料(模板安装) | 钢支撑系统 | 1.0 |
| 钢筋 | 现浇、预制构件、砌体加固 | 2.0 |
| 预应力钢筋 | 先张法冷拔钢丝 | 9.0 |
| 预应力钢筋 | 先张法光圆、螺纹钢 | 5.0 |
| 预应力钢筋 | 后张法粗钢筋 | 13.0 |
| 锚具 | | 4.0 |
| 铁件 | | 1.0 |
| 钢板网 | | 5.0 |
| 镀锌铁皮、瓦楞铁 | 屋面 | 2.0 |

| 主要材料名称 | 工程项目 | 损耗率(%) |
|-----------|-----------------|--------|
| 铸铁管 | 排水用 | 1.0 |
| 铁纱、塑料纱 | | 20.0 |
| 螺栓、木螺丝 | | 2.0 |
| 镀锌铁钉带垫 | | 2.0 |
| 扒钉 | | 6.0 |
| 普通成材二断面 | 门窗框、扇及操场用材 | 5.0 |
| 普通成材二断面 | 屋架、椽、椽、柱、梁、结构用材 | 5.0 |
| 普通成材一断面 | 屋面板平口制作 | 4.4 |
| 普通成材一断面 | 屋面板平口安装 | 3.3 |
| 普通成材一断面 | 覆板门扇制作 | 9.3 |
| 普通成材一断面 | 拼板门、企口板门制作 | 26.0 |
| 普通成材一断面 | 企口板制作 75mm 宽 | 26.0 |
| 普通成材一断面 | 企口板门制作 100mm 宽 | 18.0 |
| 普通成材一断面 | 企口板门制作 150mm 宽 | 12.0 |
| 普通成材一断面 | 硬木席纹企口板制作 50mm | 38.0 |
| 普通成材一断面 | 席纹地板制作 | 54.0 |
| 普通成材 | 席纹地板安装 | 3.0 |
| 普通成材 | 平板、毛板、企口板安装 | 5.0 |
| 屋面板错口制作 | | 13.0 |
| 胶合板、吸音板 | 天棚、间壁 | 5.0 |
| 胶合板 | 门扇 | |
| 人造革 | | 10.0 |
| 墙纸 | 墙面、天棚 不对花 | 10.0 |
| 墙纸 | 墙面、天棚 对花 | 15.8 |
| 墙纸 | 柱面 不对花 | 17.0 |
| 墙纸 | 柱面 对花 | 22.9 |
| 金属墙纸 | 墙面、天棚 | 15.8 |
| 金属墙纸 | 柱面 | 22.9 |
| 织锦缎 | 墙面、天棚 | 15.8 |
| 织锦缎 | 柱面 | 22.9 |
| 金属嵌条 | | 6.0 |
| 防静电地板 | | 2.0 |
| 地毯 | | 10.0 |
| 地毯胶垫 | 包含搭接 | 10.0 |
| 玻璃 | 配制 | 15.0 |
| 玻璃 | 安装 | 3.0 |
| 辐射玻璃、夹层玻璃 | 地面 | 2.0 |
| 辐射玻璃、夹层玻璃 | 零星项目 | 13.0 |
| 玻璃嵌条 | | 18.0 |
| 铝合金龙骨及型材 | 天棚、墙面 | 7.0 |
| 轻钢龙骨 | 天棚、墙面 | 6.0 |

| 主要材料名称 | 工程项目 | 损耗率(%) |
|------------------|----------|--------|
| 接插件 | 天棚 | 5.0 |
| 电焊条 | | 20.0 |
| 氧、氩、乙炔气 | | 6.0 |
| 油灰 | | 2.0 |
| 塑料、钙塑水管(PVC) | | 2.0 |
| 彩钢夹芯板、彩钢板 | | 5.0 |
| 防水卷材 | 不含搭接 | 1.0 |
| 石油沥青 | | 6.0 |
| 橡胶止水带、铜止水带 | | 5.0 |
| 胶水 | | 5.0 |
| 软黄蜡、软白蜡 | | 2.5 |
| 羧甲基纤维素 | | 3.0 |
| 无光调和漆、调和漆、瓷漆 | | 3.0 |
| 乳胶漆、防锈漆、清漆 | | 3.0 |
| 磷化底漆 | | 5.0 |
| 小型、薄型混凝土构件场外运输损耗 | | 0.8 |
| 小型、薄型混凝土构件场内运输损耗 | | 0.5 |
| 小型、薄型混凝土构件安装损耗 | | 0.5 |
| 塑料薄膜 | | 50.0 |
| 草袋 | | 10.0 |
| 醇酸漆稀释剂 | | 8.0 |
| 硝基漆稀释剂 | | 10.0 |
| 过氯乙烯防腐漆 | 喷涂 | 30.0 |
| 沥青矿渣棉毡 | 屋面保温 | 8.0 |
| 沥青玻璃棉毡 | 屋面保温 | 7.0 |
| 木砖 | | 6.0 |
| 盖口条、门窗贴脸 | | 5.0 |
| 成品装饰线条 | 木材 | 8.0 |
| 成品装饰线条 | 木质曲线条 | 15.0 |
| 成品装饰线条 | 金属、塑料、石材 | 5.0 |
| 成品装饰线条 | 石膏 | 10.0 |
| 水泥彩瓦 | | 3.5 |

九、常用钢材理论重量及形体公式计算表

(一) 型钢理论重量

(1) 圆钢

| 直径 (mm) | 截面 面积 (cm ²) | 理论 重量(kg/m) | 直径(mm) | 截面 面积 (cm ²) | 理论 重量(kg/m) | 直径 (mm) | 截面 面积 (cm ²) | 理论 重量(kg/m) | 直径(mm) | 截面 面积 (cm ²) | 理论 重量(kg/m) |
|------------|--------------------------------|----------------|--------|--------------------------------|----------------|------------|--------------------------------|----------------|--------|--------------------------------|----------------|
| 3 | 0.071 | 0.055 | 17 | 2.270 | 1.780 | 35 | 9.620 | 7.500 | 110 | 95.030 | 74.600 |
| 4 | 0.126 | 0.099 | 18 | 2.545 | 1.998 | 36 | 10.179 | 7.990 | 120 | 113.100 | 88.780 |
| 5 | 0.196 | 0.154 | 19 | 2.835 | 2.230 | 38 | 11.340 | 8.902 | 130 | 132.730 | 104.200 |
| 6 | 0.283 | 0.222 | 20 | 3.142 | 2.466 | 40 | 12.561 | 9.865 | 140 | 153.120 | 120.840 |
| 6.5 | 0.332 | 0.261 | 21 | 3.464 | 2.720 | 42 | 13.850 | 10.879 | 150 | 176.720 | 138.720 |
| 7 | 0.385 | 0.302 | 22 | 3.801 | 2.984 | 45 | 15.940 | 12.490 | 160 | 201.060 | 157.830 |
| 8 | 0.503 | 0.395 | 23 | 4.155 | 3.260 | 48 | 18.100 | 14.210 | 170 | 226.980 | 178.180 |
| 9 | 0.635 | 0.499 | 24 | 4.524 | 3.551 | 50 | 19.635 | 15.410 | 180 | 254.470 | 199.760 |
| 10 | 0.785 | 0.617 | 25 | 4.909 | 3.850 | 53 | 22.060 | 17.320 | 190 | 283.530 | 222.570 |
| 11 | 0.950 | 0.750 | 26 | 5.390 | 4.170 | 55 | 23.760 | 18.650 | 200 | 314.160 | 246.620 |
| 12 | 1.131 | 0.888 | 27 | 5.726 | 4.495 | 60 | 28.270 | 22.190 | 210 | 346.360 | 271.890 |
| 13 | 1.327 | 1.040 | 28 | 6.153 | 4.830 | 70 | 39.480 | 30.210 | 220 | 330.130 | 298.400 |
| 14 | 1.539 | 1.208 | 30 | 7.069 | 5.550 | 80 | 50.270 | 39.460 | 240 | 452.390 | 355.130 |
| 15 | 1.767 | 1.390 | 32 | 8.043 | 6.310 | 90 | 63.620 | 49.940 | 250 | 490.880 | 385.340 |
| 16 | 2.011 | 1.578 | 34 | 9.079 | 7.130 | 100 | 78.540 | 61.650 | | | |

(2) 方钢

| 边长 (mm) | 截面面积 (cm ²) | 理论重量 (kg/m) | 边长 (mm) | 截面面积(cm ²) | 理论重量 (kg/m) | 边长 (mm) | 截面面积 (cm ²) | 理论重量 (kg/m) |
|------------|----------------------------|----------------|------------|------------------------|----------------|------------|----------------------------|----------------|
| 5 | 0.25 | 0.196 | 20 | 4.00 | 3.14 | 48 | 23.04 | 18.09 |
| 6 | 0.36 | 0.283 | 21 | 4.41 | 3.46 | 50 | 25.00 | 19.63 |
| 7 | 0.49 | 0.385 | 22 | 4.84 | 3.80 | 53 | 28.09 | 22.05 |
| 8 | 0.64 | 0.502 | 24 | 5.76 | 4.52 | 56 | 31.36 | 24.61 |
| 9 | 0.81 | 0.636 | 25 | 6.25 | 4.91 | 60 | 36.00 | 28.26 |
| 10 | 1.00 | 0.785 | 26 | 6.76 | 5.30 | 63 | 39.69 | 31.16 |
| 11 | 1.21 | 0.960 | 28 | 7.84 | 6.15 | 65 | 42.25 | 33.17 |
| 12 | 1.44 | 1.130 | 30 | 9.00 | 7.06 | 70 | 49.00 | 38.47 |
| 13 | 1.69 | 1.33 | 32 | 10.24 | 8.04 | 75 | 56.25 | 44.16 |
| 14 | 1.96 | 1.54 | 34 | 11.56 | 9.07 | 80 | 64.00 | 50.24 |
| 15 | 2.25 | 1.77 | 36 | 12.96 | 10.17 | 85 | 72.25 | 56.72 |
| 16 | 2.56 | 2.01 | 38 | 14.44 | 11.24 | 90 | 81.00 | 63.59 |
| 17 | 2.86 | 2.27 | 40 | 16.00 | 12.58 | 95 | 90.25 | 70.85 |
| 18 | 3.24 | 2.54 | 42 | 17.64 | 13.85 | 100 | 100.00 | 78.50 |
| 19 | 3.61 | 2.82 | 45 | 20.45 | 15.90 | | | |

(3) 钢板

| 厚度 (mm) | 理论重量 (kg/m ²) | 厚度 (mm) | 理论重量 (kg/m ²) | 厚度 (mm) | 理论重量 (kg/m ²) | 厚度 (mm) | 理论重量 (kg/m ²) |
|------------|------------------------------|------------|------------------------------|------------|------------------------------|------------|------------------------------|
| 0.2 | 1.570 | 1.6 | 12.56 | 11 | 86.35 | 30 | 235.5 |
| 0.25 | 1.963 | 1.8 | 14.13 | 12 | 94.20 | 32 | 251.2 |
| 0.3 | 2.355 | 2.0 | 15.70 | 13 | 102.1 | 34 | 266.9 |
| 0.35 | 2.748 | 2.2 | 17.27 | 14 | 109.9 | 36 | 282.6 |
| 0.4 | 3.140 | 2.5 | 19.63 | 15 | 117.8 | 38 | 298.3 |
| 0.45 | 3.533 | 2.8 | 21.98 | 16 | 125.6 | 40 | 314.0 |
| 0.5 | 3.925 | 3.0 | 23.55 | 17 | 133.5 | 42 | 329.7 |
| 0.55 | 4.318 | 3.2 | 25.12 | 18 | 141.3 | 44 | 345.4 |
| 0.6 | 4.710 | 3.5 | 27.48 | 19 | 149.2 | 46 | 361.1 |
| 0.7 | 5.495 | 3.8 | 29.83 | 20 | 157.0 | 48 | 376.8 |
| 0.75 | 5.888 | 4.0 | 31.40 | 21 | 164.9 | 50 | 392.5 |
| 0.8 | 6.280 | 4.5 | 35.33 | 22 | 172.7 | 52 | 408.5 |
| 0.9 | 7.065 | 5.0 | 39.25 | 23 | 180.6 | 54 | 425.9 |
| 1.0 | 7.850 | 5.5 | 43.18 | 24 | 188.4 | 56 | 439.6 |
| 1.1 | 8.635 | 6.0 | 47.10 | 25 | 196.3 | 58 | 455.3 |
| 1.2 | 9.420 | 7.0 | 54.95 | 26 | 204.1 | 60 | 471.0 |
| 1.25 | 9.813 | 8.0 | 62.80 | 27 | 212.0 | | |
| 1.4 | 10.99 | 9.0 | 70.65 | 28 | 219.8 | | |
| 1.5 | 11.78 | 10.0 | 78.50 | 29 | 227.7 | | |

(4) 轻钢檩条

| 型号 | 断面尺寸 | | | | | 重量(kg/m) |
|--------|----------|----------|----------|----------|----------|----------|
| | h (mm) | b (mm) | a (mm) | t (mm) | r (mm) | |
| C10016 | 100 | 50 | 11 | 1.6 | 17 | 2.79 |
| C10020 | 100 | 50 | 11 | 2.0 | 17.3 | 3.48 |
| C10030 | 100 | 50 | 20 | 3.0 | 17.5 | 5.09 |
| C12016 | 120 | 52 | 13 | 1.6 | 17.9 | 3.24 |
| C12020 | 120 | 52 | 13 | 2.0 | 18.0 | 4.05 |
| C12025 | 120 | 52 | 13 | 2.5 | 18.2 | 5.06 |
| C15016 | 150 | 63 | 17 | 1.6 | 19.3 | 3.82 |
| C15020 | 150 | 63 | 17 | 2.0 | 19.6 | 4.78 |
| C15025 | 150 | 63 | 17 | 2.5 | 20 | 5.98 |
| C15030 | 150 | 70 | 25 | 3.0 | 23.3 | 7.47 |
| C18030 | 180 | 70 | 20 | 3.0 | 21.06 | 7.92 |
| C20016 | 200 | 70 | 20 | 1.6 | 20.8 | 4.92 |
| C20020 | 200 | 70 | 20 | 2.0 | 21.8 | 6.16 |
| C20025 | 200 | 70 | 20 | 2.5 | 22.3 | 7.69 |
| C25025 | 250 | 80 | 25 | 2.5 | 20 | 9.31 |
| C25030 | 250 | 80 | 25 | 3.0 | 22 | 11.03 |

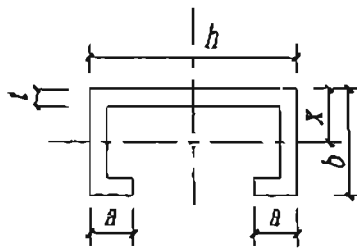

(5) 螺栓

单位: kg

| 直径 (mm) | 螺杆 (kg/m) | 高 H(mm) | | 对角距离 D(mm) | 一个头重 | 单帽重 | 双帽重 |
|------------|--------------|---------|----|---------------|-------|--------|-------|
| | | 头 | 帽 | | | | |
| 9 | 0.499 | 9 | 7 | 13 | 0.015 | 0.0088 | 0.018 |
| 10 | 0.617 | 10 | 8 | 20 | 0.020 | 0.013 | 0.026 |
| 12 | 0.888 | 12 | 10 | 24 | 0.035 | 0.023 | 0.048 |
| 14 | 1.200 | 14 | 11 | 28 | 0.056 | 0.034 | 0.068 |
| 16 | 1.580 | 16 | 13 | 32 | 0.084 | 0.052 | 0.104 |
| 18 | 1.998 | 18 | 14 | 36 | 0.119 | 0.072 | 0.144 |
| 19 | 2.230 | 19 | 15 | 38 | 0.140 | 0.086 | 0.172 |
| 20 | 2.466 | 20 | 16 | 40 | 0.163 | 0.105 | 0.210 |
| 22 | 2.980 | 22 | 18 | 44 | 0.217 | 0.141 | 0.282 |
| 24 | 3.551 | 24 | 19 | 48 | 0.299 | 0.188 | 0.376 |
| 25 | 3.850 | 25 | 20 | 50 | 0.319 | 0.200 | 0.400 |
| 27 | 4.498 | 27 | 22 | 54 | 0.401 | 0.255 | 0.510 |
| 28 | 4.834 | 28 | 22 | 56 | 0.448 | 0.274 | 0.548 |
| 30 | 5.549 | 30 | 24 | 60 | 0.551 | 0.344 | 0.688 |
| 32 | 6.310 | 32 | 26 | 64 | 0.668 | 0.424 | 0.848 |
| 34 | 7.127 | 34 | 27 | 68 | 0.802 | 0.498 | 0.996 |
| 36 | 7.990 | 36 | 29 | 72 | 0.952 | 0.599 | 1.198 |
| 38 | 8.903 | 38 | 30 | 76 | 1.119 | 0.691 | 1.382 |
| 40 | 9.865 | 40 | 32 | 80 | 1.305 | 0.816 | 1.632 |
| 42 | 10.876 | 42 | 34 | 84 | 1.511 | 0.956 | 1.912 |
| 45 | 12.485 | 45 | 36 | 90 | 1.858 | 1.159 | 2.318 |

注: 每支螺栓重量=螺栓长度×螺栓每米重量+端头重+帽重

(二) 砖砌大方脚折加高度表

(1) 等高式(标准砖)砖墙基

| 双面系数 | | | | | | 单面系数 | | | | |
|------|---------|-------|-------|-------|-----------------------|---------|-------|-------|-------|-----------------------|
| 放脚层数 | 折加高度(m) | | | | 增加断面(m ²) | 折加高度(m) | | | | 增加断面(m ²) |
| | 11.5 | 24 | 36.5 | 49 | | 11.5 | 24 | 36.5 | 49 | |
| 1 | 0.137 | 0.066 | 0.043 | 0.032 | 0.0158 | 0.069 | 0.033 | 0.022 | 0.016 | 0.0079 |
| 2 | 0.411 | 0.197 | 0.129 | 0.096 | 0.0473 | 0.206 | 0.099 | 0.065 | 0.048 | 0.0237 |
| 3 | 0.822 | 0.394 | 0.259 | 0.193 | 0.0945 | 0.411 | 0.197 | 0.130 | 0.097 | 0.0473 |
| 4 | 1.370 | 0.656 | 0.432 | 0.321 | 0.1575 | 0.685 | 0.328 | 0.216 | 0.161 | 0.0788 |
| 5 | 2.055 | 0.985 | 0.647 | 0.482 | 0.2363 | 1.028 | 0.493 | 0.324 | 0.241 | 0.1181 |
| 6 | 2.876 | 1.378 | 0.906 | 0.675 | 0.3308 | 1.438 | 0.689 | 0.453 | 0.338 | 0.1654 |
| 7 | 3.835 | 1.838 | 1.208 | 0.900 | 0.4410 | 1.918 | 0.919 | 0.604 | 0.450 | 0.2205 |
| 8 | 4.930 | 2.363 | 1.553 | 1.157 | 0.5670 | 2.465 | 1.182 | 0.777 | 0.579 | 0.2835 |
| 9 | 6.163 | 2.953 | 1.942 | 1.447 | 0.7088 | 3.082 | 1.477 | 0.971 | 0.724 | 0.3544 |
| 10 | 7.533 | 3.610 | 2.373 | 1.768 | 0.8663 | 3.767 | 1.805 | 1.187 | 0.884 | 0.4331 |
| 11 | 9.039 | 4.331 | 2.848 | 2.121 | 1.0395 | 4.520 | 2.166 | 1.424 | 1.061 | 0.5198 |
| 12 | 10.683 | 5.119 | 3.366 | 2.507 | 1.2286 | 5.342 | 2.560 | 1.683 | 1.254 | 0.6143 |
| 13 | 12.463 | 5.972 | 3.927 | 2.925 | 1.4333 | 6.232 | 2.986 | 1.964 | 1.463 | 0.7166 |
| 14 | 14.381 | 6.891 | 4.531 | 3.375 | 1.6538 | 7.191 | 3.446 | 2.266 | 1.688 | 0.8269 |

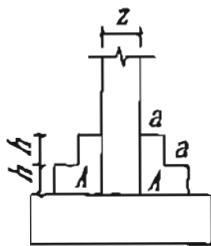

计算公式: $M = \frac{A}{Z}$

式中: M —折加高度; A —大放脚两边的面积; Z —砖墙基高度。

标准砖规格: $240 \times 115 \times 53\text{mm}$

灰缝 10mm : $h=126\text{mm}$ $a=62.5\text{mm}$

(2) 间隔式(标准砖)砖墙基

| 双面系数 | | | | | 单面系数 | | | | | |
|------|---------|-------|-------|-------|-----------------------|---------|-------|-------|-------|-----------------------|
| 放脚层数 | 折加高度(m) | | | | 增加断面(m ²) | 折加高度(m) | | | | 增加断面(m ²) |
| | 11.5 | 24 | 36.5 | 49 | | 11.5 | 24 | 36.5 | 49 | |
| 1 | 0.137 | 0.066 | 0.043 | 0.032 | 0.0158 | 0.069 | 0.033 | 0.022 | 0.016 | 0.0079 |
| 2 | 0.343 | 0.164 | 0.108 | 0.080 | 0.0394 | 0.171 | 0.082 | 0.054 | 0.040 | 0.0197 |
| 3 | 0.685 | 0.328 | 0.216 | 0.161 | 0.0788 | 0.343 | 0.164 | 0.108 | 0.081 | 0.0394 |
| 4 | 1.096 | 0.525 | 0.345 | 0.257 | 0.1260 | 0.548 | 0.263 | 0.173 | 0.129 | 0.0630 |
| 5 | 1.643 | 0.788 | 0.518 | 0.386 | 0.1890 | 0.822 | 0.394 | 0.259 | 0.193 | 0.0945 |
| 6 | 2.260 | 1.083 | 0.712 | 0.530 | 0.2599 | 1.130 | 0.542 | 0.356 | 0.265 | 0.1299 |
| 7 | 3.93 | 1.444 | 0.949 | 0.707 | 0.3465 | 1.507 | 0.722 | 0.475 | 0.354 | 0.1733 |
| 8 | 3.835 | 1.838 | 1.208 | 0.900 | 0.4410 | 1.918 | 0.919 | 0.604 | 0.450 | 0.2205 |
| 9 | 4.794 | 2.297 | 1.510 | 1.125 | 0.5513 | 2.397 | 1.149 | 0.755 | 0.563 | 0.2756 |
| 10 | 5.821 | 2.789 | 1.834 | 1.366 | 0.6694 | 2.911 | 1.395 | 0.917 | 0.683 | 0.3347 |
| 11 | 6.985 | 3.347 | 2.201 | 1.639 | 0.8033 | 3.493 | 1.674 | 1.101 | 0.820 | 0.4016 |
| 12 | 8.217 | 3.938 | 2.589 | 1.929 | 0.9450 | 4.109 | 1.969 | 1.295 | 0.966 | 0.4725 |
| 13 | 9.587 | 4.594 | 3.021 | 2.250 | 1.1025 | 4.794 | 2.297 | 1.511 | 1.125 | 0.5513 |
| 14 | 11.025 | 5.283 | 3.474 | 2.588 | 1.2679 | 5.513 | 2.642 | 1.737 | 1.294 | 0.6339 |
| 15 | 12.600 | 6.038 | 3.970 | 2.957 | 1.4490 | 6.300 | 3.019 | 1.985 | 1.479 | 0.7245 |

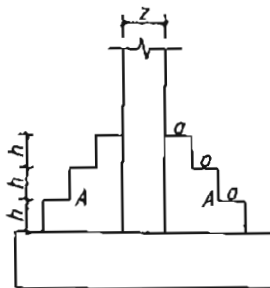

计算公式同等高式

$h=53\text{mm}$

(3) 等高式(标准砖)砖柱基大放脚四边折加高度表

| 矩形砖柱断面 | 断面尺寸(m) | 断面积(m ²) | 大放脚层数(每层二皮砖) | | | | | | | |
|----------------------------------|-------------|----------------------|----------------|-------|-------|-------|-------|-------|-------|-------|
| | | | 一层 | 二层 | 三层 | 四层 | 五层 | 六层 | 七层 | 八层 |
| | | | 每个柱基四边的折加高度(m) | | | | | | | |
| 1×1 | 0.24×0.24 | 0.0576 | 0.168 | 0.564 | 1.271 | 2.344 | 3.502 | 5.858 | 8.458 | 11.70 |
| 1×1 $\frac{1}{2}$ | 0.24×0.365 | 0.0876 | 0.126 | 0.444 | 0.969 | 1.767 | 2.863 | 4.325 | 6.195 | 8.501 |
| 1×2 | 0.24×0.49 | 0.1176 | 0.112 | 0.378 | 0.821 | 1.477 | 2.389 | 3.581 | 5.079 | 6.935 |
| 1×2 $\frac{1}{2}$ | 0.24×0.615 | 0.1476 | 0.104 | 0.337 | 0.733 | 1.312 | 2.10 | 3.133 | 4.423 | 6.011 |
| 1 $\frac{1}{2}$ ×1 $\frac{1}{2}$ | 0.365×0.365 | 0.1332 | 0.099 | 0.333 | 0.724 | 1.306 | 2.107 | 3.158 | 4.483 | 6.124 |
| 1 $\frac{1}{2}$ ×2 | 0.365×0.49 | 0.1789 | 0.087 | 0.279 | 0.606 | 1.089 | 1.734 | 2.581 | 3.646 | 4.956 |
| 1 $\frac{1}{2}$ ×2 $\frac{1}{2}$ | 0.365×0.615 | 0.2245 | 0.079 | 0.251 | 0.535 | 0.952 | 1.513 | 2.242 | 3.154 | 4.266 |
| 1 $\frac{1}{2}$ ×3 | 0.365×0.74 | 0.2701 | 0.07 | 0.229 | 0.488 | 0.862 | 1.369 | 2.017 | 2.824 | 3.805 |
| 2×2 | 0.49×0.49 | 0.2401 | 0.074 | 0.234 | 0.501 | 0.889 | 1.415 | 2.096 | 2.95 | 3.986 |
| 2×2 $\frac{1}{2}$ | 0.49×0.615 | 0.3014 | 0.063 | 0.206 | 0.488 | 0.773 | 1.225 | 1.805 | 2.532 | 3.411 |
| 2×3 | 0.49×0.74 | 0.3626 | 0.059 | 0.186 | 0.397 | 0.698 | 1.099 | 1.616 | 2.256 | 3.02 |
| 2×3 $\frac{1}{2}$ | 0.49×0.865 | 0.4239 | 0.057 | 0.175 | 0.368 | 0.642 | 1.009 | 1.48 | 2.06 | 2.759 |
| 2 $\frac{1}{2}$ ×2 $\frac{1}{2}$ | 0.615×0.615 | 0.3782 | 0.056 | 0.179 | 0.38 | 0.668 | 1.055 | 1.549 | 2.14 | 2.881 |
| 2 $\frac{1}{2}$ ×3 | 0.615×0.74 | 0.4551 | 0.052 | 0.163 | 0.343 | 0.599 | 0.941 | 1.377 | 1.92 | 2.572 |
| 2 $\frac{1}{2}$ ×3 $\frac{1}{2}$ | 0.615×0.865 | 0.532 | 0.047 | 0.150 | 0.316 | 0.515 | 0.861 | 1.257 | 1.746 | 2.332 |
| 3×3 | 0.74×0.74 | 0.5476 | 0.046 | 0.146 | 0.301 | 0.533 | 0.836 | 1.222 | 1.804 | 2.266 |

注：本表为砖柱四周大放脚之折加高度，不包括砖柱本身折加高度= $\frac{\text{砖柱四周大放脚体积}}{\text{砖柱为断面积}}$

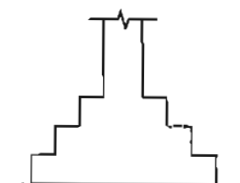

(4) 间隔式(标准砖)砖柱基大放脚四边折加高度表

| 矩形 砖柱 断面 | 断面尺寸(m) | 断面积 (m ²) | 大放脚层数(二皮砖和一皮砖间隔) | | | | | | |
|----------------------------------|-------------|--------------------------|------------------|-------|-------|-------|-------|-------|-------|
| | | | 二层 | 三层 | 四层 | 五层 | 六层 | 七层 | 八层 |
| | | | 每个柱基四边的折加高度(m) | | | | | | |
| 1×1 | 0.24×0.24 | 0.0576 | 0.488 | 1.075 | 1.896 | 3.108 | 4.675 | 6.720 | 9.208 |
| 1×1 $\frac{1}{2}$ | 0.24×0.365 | 0.0876 | 0.370 | 0.815 | 1.437 | 2.315 | 3.451 | 4.912 | 6.687 |
| 1×2 | 0.24×0.49 | 0.1176 | 0.321 | 0.689 | 1.203 | 1.924 | 2.843 | 4.026 | 5.452 |
| 1×2 $\frac{1}{2}$ | 0.24×0.615 | 0.1476 | 0.285 | 0.613 | 1.065 | 1.698 | 2.488 | 3.501 | 4.718 |
| 1 $\frac{1}{2}$ ×1 $\frac{1}{2}$ | 0.365×0.365 | 0.1332 | 0.284 | 0.668 | 1.063 | 1.703 | 2.511 | 3.556 | 4.815 |
| 1 $\frac{1}{2}$ ×2 | 0.365×0.49 | 0.1789 | 0.236 | 0.506 | 0.880 | 1.396 | 2.049 | 2.890 | 3.889 |
| 1 $\frac{1}{2}$ ×2 $\frac{1}{2}$ | 0.365×0.615 | 0.2245 | 0.212 | 0.451 | 0.771 | 1.220 | 1.781 | 2.496 | 3.347 |
| 1 $\frac{1}{2}$ ×3 | 0.365×0.74 | 0.2701 | 0.192 | 0.411 | 0.699 | 1.103 | 1.599 | 2.235 | 2.983 |
| 2×2 | 0.49×0.49 | 0.2401 | 0.198 | 0.418 | 0.717 | 1.141 | 1.656 | 2.319 | 3.130 |
| 2×2 $\frac{1}{2}$ | 0.49×0.615 | 0.3014 | 0.173 | 0.369 | 0.624 | 0.986 | 1.434 | 2.001 | 2.608 |
| 2×3 | 0.49×0.74 | 0.3626 | 0.159 | 0.333 | 0.583 | 1.162 | 1.281 | 1.784 | 2.374 |
| 2×3 $\frac{1}{2}$ | 0.49×0.865 | 0.4239 | 0.146 | 0.308 | 0.518 | 0.812 | 1.172 | 1.628 | 2.162 |
| 2 $\frac{1}{2}$ ×2 $\frac{1}{2}$ | 0.615×0.615 | 0.3782 | 0.152 | 0.320 | 0.539 | 0.856 | 1.228 | 1.710 | 2.277 |
| 2 $\frac{1}{2}$ ×3 | 0.615×0.74 | 0.4551 | 0.136 | 0.287 | 0.483 | 0.757 | 1.092 | 1.515 | 2.015 |
| 2 $\frac{1}{2}$ ×3 $\frac{1}{2}$ | 0.615×0.865 | 0.5320 | 0.127 | 0.264 | 0.443 | 0.692 | 0.995 | 1.378 | 1.827 |
| 3×3 | 0.74×0.74 | 0.5476 | 0.123 | 0.257 | 0.431 | 0.672 | 0.967 | 1.358 | 1.775 |

注:说明及计算公式同等高式砖柱基大放脚四边的折加高度表。

(5) 等高式八五砖墙基

单位: m

| 大放脚层数 \ 墙厚度 | 半砖 105mm | 一砖 216mm | 一砖半 331mm | 二砖 442mm | 二砖半 557mm | 三砖 668mm |
|-------------|-------------|-------------|--------------|-------------|--------------|-------------|
| 一层 | 0.112 | 0.056 | 0.036 | 0.028 | 0.021 | 0.018 |
| 二层 | 0.340 | 0.167 | 0.108 | 0.082 | 0.064 | 0.054 |
| 三层 | 0.680 | 0.335 | 0.216 | 0.164 | 0.128 | 0.108 |
| 四层 | 1.137 | 0.557 | 0.361 | 0.272 | 0.214 | 0.180 |
| 五层 | 1.705 | 0.835 | 0.541 | 0.408 | 0.321 | 0.270 |
| 六层 | 2.390 | 1.167 | 0.758 | 0.571 | 0.450 | 0.378 |
| 七层 | — | 1.557 | 1.011 | 0.761 | 0.601 | 0.503 |
| 八层 | — | 2.000 | 1.300 | 0.978 | 0.773 | 0.647 |
| 九层 | — | 2.500 | 1.627 | 1.222 | 0.966 | 0.808 |
| 十层 | — | 3.055 | 1.987 | 1.493 | 1.181 | 0.988 |

(6) 间隔式八五砖墙基

单位: m

| 墙厚度 大放脚层数 | 半砖 105mm | 一砖 216mm | 一砖半 331mm | 二砖 442mm | 二砖半 557mm | 三砖 668mm |
|--------------|----------|----------|-----------|----------|-----------|----------|
| 一层 | 0.112 | 0.056 | 0.036 | 0.028 | 0.021 | 0.018 |
| 二层 | 0.284 | 0.139 | 0.090 | 0.068 | 0.054 | 0.045 |
| 三层 | 0.566 | 0.280 | 0.180 | 0.136 | 0.107 | 0.090 |
| 四层 | 0.911 | 0.445 | 0.289 | 0.217 | 0.172 | 0.144 |
| 五层 | 1.363 | 0.668 | 0.432 | 0.327 | 0.257 | 0.218 |
| 六层 | 1.879 | 0.916 | 0.596 | 0.448 | 0.354 | 0.296 |
| 七层 | — | 1.224 | 0.794 | 0.598 | 0.472 | 0.396 |
| 八层 | — | 1.555 | 1.012 | 0.760 | 0.601 | 0.503 |
| 九层 | — | 1.946 | 1.263 | 0.951 | 0.751 | 0.629 |
| 十层 | — | 2.359 | 1.536 | 1.153 | 0.913 | 0.763 |
| 十一层 | — | 2.834 | 1.842 | 1.385 | 1.094 | 0.916 |
| 十二层 | — | 3.330 | 2.169 | 1.627 | 1.289 | 1.077 |

注: 八五砖规格为 216mm×105mm×43mm, 灰缝 10mm。

$$\text{计算公式: } M = \frac{A}{Z}$$

式中, M —折加高度; A —大放脚两边的面积; Z —砖墙厚度。

(7) 等高式八五砖砖柱基四边大放脚体积表

单位: m^3

| $a+b$ (cm) | 大放脚层数(每层二皮砖) | | | | | | | |
|------------|--------------|-------|-------|-------|-------|-------|-------|-------|
| | 1 | 2 | 3 | 4 | 5 | 6 | 7 | 8 |
| 43.2 | 0.006 | 0.022 | 0.049 | 0.090 | 0.149 | 0.227 | 0.327 | — |
| 54.7 | 0.008 | 0.026 | 0.057 | 0.104 | 0.168 | 0.254 | 0.364 | 0.500 |
| 66.2 | 0.009 | 0.030 | 0.065 | 0.117 | 0.188 | 0.282 | 0.401 | 0.547 |
| 77.3 | 0.010 | 0.034 | 0.073 | 0.130 | 0.208 | 0.310 | 0.438 | 0.595 |
| 88.4 | 0.012 | 0.038 | 0.081 | 0.143 | 0.228 | 0.338 | 0.475 | 0.642 |
| 99.9 | 0.013 | 0.042 | 0.089 | 0.156 | 0.248 | 0.365 | 0.512 | 0.690 |
| 111.4 | 0.014 | 0.046 | 0.096 | 0.170 | 0.268 | 0.393 | 0.549 | 0.738 |
| 122.5 | 0.016 | 0.050 | 0.104 | 0.183 | 0.288 | 0.421 | 0.586 | 0.785 |
| 133.6 | 0.017 | 0.054 | 0.112 | 0.196 | 0.307 | 0.449 | 0.623 | 0.833 |
| 145.1 | 0.018 | 0.058 | 0.120 | 0.209 | 0.327 | 0.477 | 0.660 | 0.880 |
| 156.6 | 0.020 | 0.061 | 0.128 | 0.223 | 0.347 | 0.504 | 0.697 | 0.928 |
| 167.7 | 0.021 | 0.065 | 0.136 | 0.236 | 0.367 | 0.532 | 0.734 | 0.976 |
| 178.8 | 0.022 | 0.069 | 0.144 | 0.249 | 0.387 | 0.560 | 0.771 | 1.023 |
| 190.3 | 0.024 | 0.073 | 0.152 | 0.262 | 0.407 | 0.588 | 0.808 | 1.071 |
| 201.8 | 0.025 | 0.077 | 0.160 | 0.275 | 0.426 | 0.615 | 0.845 | 1.118 |
| 212.9 | 0.026 | 0.081 | 0.177 | 0.289 | 0.446 | 0.643 | 0.882 | 1.166 |
| 224 | 0.028 | 0.085 | 0.185 | 0.302 | 0.465 | 0.671 | 0.919 | 1.214 |

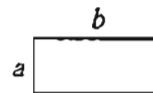
注: 八五砖规格: $216mm \times 105mm \times 43mm$, 灰缝 $10mm$ 。 $a+b$ 即砖柱两边的长度, 如右图所示:例: 砖柱断面为 $1\frac{1}{2}$ 砖, $a+b=21.6+33.1=54.7$ (cm)。

(8) 间隔式八五砖柱基四边大放脚体积表

单位: m^3

| a+b(cm) | 大放脚层数(每层二皮砖) | | | | | | | |
|---------|--------------|-------|-------|-------|-------|-------|-------|-------|
| | 1 | 2 | 3 | 4 | 5 | 6 | 7 | 8 |
| 43.2 | 0.007 | 0.018 | 0.038 | 0.066 | 0.104 | 0.151 | 0.211 | 0.282 |
| 54.7 | 0.008 | 0.022 | 0.045 | 0.077 | 0.120 | 0.174 | 0.241 | 0.321 |
| 66.2 | 0.009 | 0.025 | 0.052 | 0.088 | 0.137 | 0.197 | 0.272 | 0.360 |
| 77.3 | 0.011 | 0.029 | 0.059 | 0.099 | 0.154 | 0.220 | 0.302 | 0.399 |
| 88.4 | 0.012 | 0.032 | 0.066 | 0.110 | 0.170 | 0.242 | 0.333 | 0.438 |
| 99.9 | 0.013 | 0.035 | 0.072 | 0.119 | 0.184 | 0.261 | 0.358 | 0.470 |
| 111.4 | 0.015 | 0.039 | 0.080 | 0.132 | 0.204 | 0.288 | 0.394 | 0.515 |
| 122.5 | 0.016 | 0.042 | 0.087 | 0.143 | 0.220 | 0.311 | 0.425 | 0.554 |
| 133.6 | 0.018 | 0.046 | 0.094 | 0.155 | 0.237 | 0.334 | 0.455 | 0.593 |
| 145.1 | 0.019 | 0.049 | 0.101 | 0.166 | 0.254 | 0.357 | 0.486 | 0.632 |
| 156.6 | 0.021 | 0.053 | 0.108 | 0.177 | 0.270 | 0.380 | 0.516 | 0.671 |
| 167.7 | 0.022 | 0.056 | 0.115 | 0.188 | 0.287 | 0.403 | 0.547 | 0.710 |
| 178.8 | 0.023 | 0.060 | 0.122 | 0.199 | 0.304 | 0.426 | 0.578 | 0.749 |
| 190.3 | 0.025 | 0.063 | 0.129 | 0.210 | 0.320 | 0.449 | 0.608 | 0.788 |
| 201.8 | 0.026 | 0.067 | 0.136 | 0.221 | 0.336 | 0.472 | 0.639 | 0.827 |
| 212.9 | 0.028 | 0.070 | 0.143 | 0.232 | 0.353 | 0.495 | 0.669 | 0.856 |
| 224 | 0.029 | 0.074 | 0.150 | 0.243 | 0.370 | 0.518 | 0.700 | 0.904 |

(9) 附墙砖垛两边大放脚每个垛增加体积表

单位: m³

| 型式 | 垛凸出长 | 大放脚层数 砖类 | 一层 | 二层 | 三层 | 四层 | 五层 | 六层 | 七层 |
|-------------|-------------|-------------|-------------|--------|--------|--------|--------|--------|--------|
| | | | 等 高 式 | 半 砖 | 标准砖 | 0.0018 | 0.0054 | 0.0108 | 0.018 |
| | | 八五砖 | 0.0012 | 0.0036 | 0.0072 | 0.012 | 0.018 | — | — |
| | 一 砖 | 标准砖 | 0.0038 | 0.0014 | 0.0228 | 0.038 | 0.057 | 0.0798 | — |
| | | 八五砖 | 0.0026 | 0.0078 | 0.0156 | 0.026 | 0.039 | 0.0546 | — |
| | 一 砖 半 | 标准砖 | — | 0.0174 | 0.0348 | 0.058 | 0.087 | 0.1218 | 0.1624 |
| | | 八五砖 | — | 0.012 | 0.024 | 0.04 | 0.06 | 0.084 | 0.112 |
| | 二 砖 | 标准砖 | — | 0.0234 | 0.0468 | 0.078 | 0.117 | 0.1638 | 0.2184 |
| | | 八五砖 | — | 0.0162 | 0.0324 | 0.054 | 0.081 | 0.1134 | 0.1512 |
| | 二 砖 半 | 标准砖 | — | — | 0.0576 | 0.096 | 0.144 | 0.2016 | 0.2688 |
| | | 八五砖 | — | — | 0.0408 | 0.068 | 0.102 | 0.1428 | 0.1904 |
| 间 隔 式 | 半 砖 | 标准砖 | — | 0.0045 | 0.009 | 0.0144 | 0.0216 | — | — |
| | | 八五砖 | — | 0.003 | 0.006 | 0.0096 | 0.0144 | — | — |
| | 一 砖 | 标准砖 | — | 0.0095 | 0.019 | 0.0304 | 0.0456 | 0.0627 | — |
| | | 八五砖 | — | 0.0065 | 0.013 | 0.0208 | 0.0312 | 0.0429 | — |
| | 一 砖 半 | 标准砖 | — | 0.0145 | 0.029 | 0.0464 | 0.0696 | 0.0957 | 0.1276 |
| | | 八五砖 | — | 0.01 | 0.02 | 0.032 | 0.048 | 0.066 | 0.088 |
| | 二 砖 | 标准砖 | — | 0.0195 | 0.039 | 0.0624 | 0.0934 | 0.1287 | 0.1716 |
| | | 八五砖 | — | 0.0135 | 0.027 | 0.0432 | 0.0648 | 0.0891 | 0.1188 |
| | 二 砖 半 | 标准砖 | — | — | 0.048 | 0.0768 | 0.1152 | 0.1584 | 0.2112 |
| | | 八五砖 | — | — | 0.034 | 0.0544 | 0.0816 | 0.1122 | 0.1496 |

注: 本表仅为砖垛两边部分大放脚体积(见图示)。计算时, 应将长墙大放脚和砖垛加上本表数即为整个墙基体积。

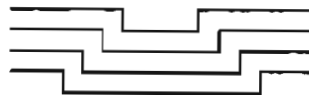

(三) 形体计算公式

(1) 平面部分

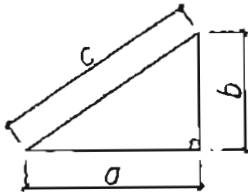
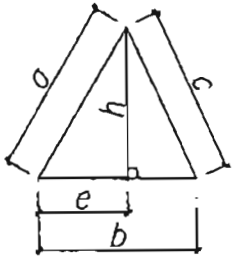
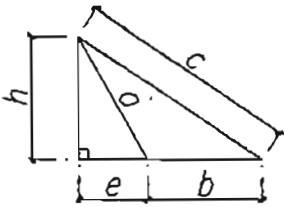
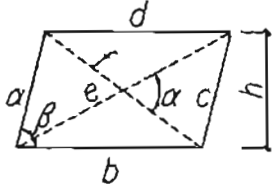
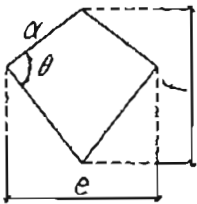
| 名称 | 形状 | 符号 | 公式 |
|-------|---|--|---|
| 直角三角形 |  | a, b —直角边 c —斜边 S —面积 | $c^2 = a^2 + b^2$ $c = \sqrt{a^2 + b^2}$ $a = \sqrt{c^2 - b^2}$ $S = \frac{1}{2} a \cdot b$ |
| 锐角三角形 |  | a, b, c —边长 h —高 S —面积 | $c = \sqrt{a^2 + b^2 - 2bc}$ $h = \sqrt{a^2 - e^2}$ $S = \frac{1}{2} b \cdot h$ |
| 钝角三角形 |  | a, b, c —各边长 h —高 S —面积 | $c = \sqrt{a^2 + b^2 + 2bc}$ 设 $L = \frac{1}{2}(a + b + c)$ 则 $S = \sqrt{L(L-a)(L-b)(L-c)}$ $S = \frac{1}{2} bh$ |
| 平行四边形 |  | a, b, c, d —边长 h —高 S —面积 e, f —对角线 | $S = bh = a \cdot b \sin \beta = \frac{1}{2} f \cdot e \sin \alpha$ |
| 菱形 |  | e, f —对角线 S —面积 a —边长 | $S = \frac{1}{2} e \cdot f = a^2 \sin \theta$ $f = 2a \sin \frac{\theta}{2}$ $e = 2a \cos \frac{\theta}{2}$ |

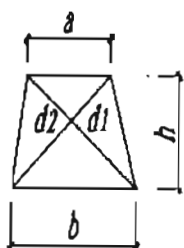
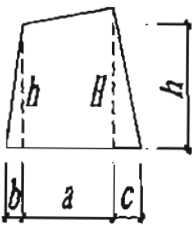
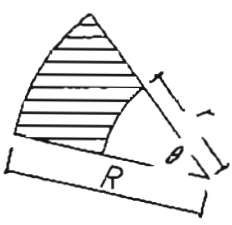
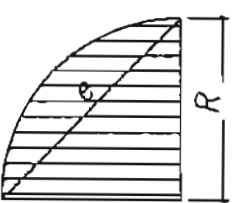
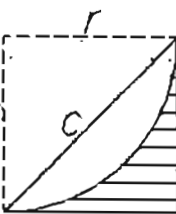
| 名称 | 形状 | 符号 | 公式 |
|--------|---|---|---|
| 梯形 |  | <p>a、b—边长 h—高 d、d_2—对角线 S—面积</p> | $S = \frac{1}{2} (a + b) \cdot h$ |
| 不平行四边形 |  | <p>h、H—高 S—面积</p> | $S = \frac{(H + h)a + bh + cH}{2}$ |
| 扇形 |  | <p>R—大圆半径 r—小圆半径 θ—圆心角度数 S—面积</p> | $S = \frac{\pi \theta}{360} (R^2 - r^2)$ $= 0.00873 \theta (R^2 - r^2)$ |
| 四分圆 |  | <p>r—半径 c—弦长 S—面积</p> | $S = \frac{\pi}{4} r^2$ $= 0.7854r^2$ $= 0.3927c^2$ |
| 隅角 |  | <p>r—半径 c—弦长 S—面积</p> | $S = (1 - \frac{\pi}{4}) r^2$ $= 0.2146r^2$ $= 0.1073c^2$ |

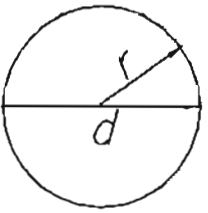
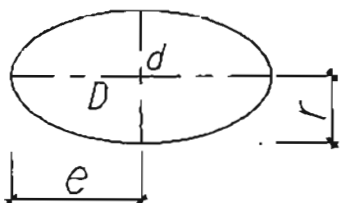
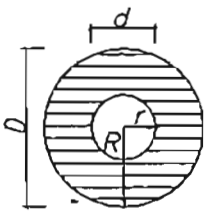
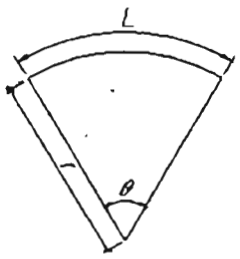
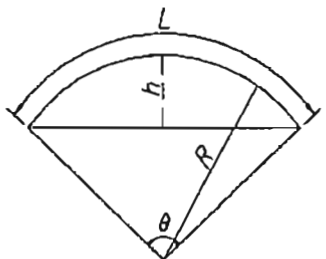
| 名称 | 形状 | 符号 | 公式 |
|-----|---|--|---|
| 圆 |  | <p>p — 圆周长</p> <p>r — 半径</p> <p>d — 直径</p> <p>S — 面积</p> | $p = \pi \cdot d = 3.1416d$ $p = 2\pi r = 6.2832r$ $S = \frac{\pi d^2}{4} = 0.7854d^2$ $S = \pi r^2 = 3.1416r^2$ |
| 椭圆 |  | <p>p — 周长</p> <p>d — 小圆直径</p> <p>D — 大圆直径</p> <p>S — 面积</p> | $p = \pi \sqrt{\frac{D^2 + d^2}{2}}$ $S = \frac{\pi}{4} Dd$ |
| 空心圆 |  | <p>r — 小圆半径</p> <p>R — 大圆半径</p> <p>d — 小圆直径</p> <p>D — 大圆直径</p> <p>S — 面积</p> | $S = \frac{\pi}{4} (D^2 - d^2)$ $= \pi (R^2 - r^2)$ |
| 分圆 |  | <p>L — 弧长</p> <p>r — 半径</p> <p>θ — 圆心角度数</p> <p>S — 面积</p> | $L = \frac{\pi r \theta}{180} = 0.01745r\theta$ $\theta = \frac{180L}{\pi r} = 57.2958 \frac{L}{r}$ $S = Lr = \frac{1}{2} \frac{\pi r^2 \theta}{360} = 0.008727r^2\theta$ |
| 割圆 |  | <p>L — 弧长</p> <p>r — 半径</p> <p>θ — 圆心角</p> <p>c — 弦长</p> <p>S — 面积</p> <p>h — 高</p> | $r = \frac{c^2 + 4h^2}{8h}$ $b = r - \frac{1}{2} \sqrt{4r^2 - c^2}$ $c = 2\sqrt{h(2r - b)}$ $S = \frac{\pi r^2 \theta}{360} - \frac{c}{2}(r - h)$ |

正多角形

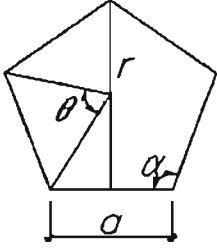
| 形状符号 | $P = Na$ | $S = \frac{Nar}{2}$ | | | 附注 | |
|---|----------|---------------------|-----------------------|-----------------------|-----------------------|---|
| | | 角数 | $S = a^2 \times$ 下列系数 | $S = r^2 \times$ 下列系数 | $S = R^2 \times$ 下列系数 | $\alpha = \frac{N-2}{N} \times 180^\circ$ |
|  <p> a — 正多角形边长 θ — 每边所对圆心角 α — 正多角形顶角 r — 正多角形内切圆半径 R — 正多角形外切圆半径 P — 周长 S — 面积 N — 正多角形边数 </p> | 3 | 0.433 | 5.1931 | 1.2990 | 60° | 120° |
| | 4 | 1 | 4 | 2 | 90° | 90° |
| | 5 | 1.7205 | 3.6330 | 2.3776 | 108° | 72° |
| | 6 | 2.5981 | 3.4640 | 2.5981 | 120° | 60° |
| | 7 | 3.6339 | 3.3717 | 2.7364 | $128^\circ 34'$ | $51^\circ 26'$ |
| | 8 | 4.8284 | 3.3137 | 2.8284 | 135° | 45° |
| | 9 | 6.1820 | 3.2750 | 2.8925 | 140° | 40° |
| | 10 | 7.6942 | 3.2490 | 2.9389 | 144° | 36° |
| | 11 | 9.3650 | 3.2290 | 2.9735 | $147^\circ 17'$ | $32^\circ 44'$ |
| | 12 | 11.1960 | 3.2152 | 3 | 150° | 30° |

扇形与弓形面积系数表

| | $\frac{h}{L}$ | m | n | $\frac{h}{d}$ | m' | n' | $\frac{L}{d}$ | m'' | n'' |
|--|---------------|--------|--------|---------------|--------|--------|---------------|--------|--------|
| | 0.500 | 0.3927 | 0.3927 | 0.500 | 0.3927 | 0.3927 | 1.00 | 0.3927 | 0.3927 |
| | 0.475 | 0.3808 | 0.3680 | 0.475 | 0.3802 | 0.3677 | 0.96 | 0.3124 | 0.2383 |
| | 0.450 | 0.3705 | 0.3441 | 0.450 | 0.3677 | 0.3428 | 0.90 | 0.2800 | 0.1819 |
| | 0.425 | 0.3616 | 0.3208 | 0.425 | 0.3550 | 0.3180 | 0.85 | 0.2540 | 0.1421 |
| | 0.400 | 0.3545 | 0.2982 | 0.400 | 0.3424 | 0.2934 | 0.80 | 0.2313 | 0.1118 |
| | 0.375 | 0.3490 | 0.2761 | 0.375 | 0.3296 | 0.2691 | 0.75 | 0.2120 | 0.0870 |
| | 0.350 | 0.3460 | 0.2550 | 0.350 | 0.3165 | 0.2450 | 0.70 | 0.1938 | 0.0688 |
| | 0.325 | 0.3452 | 0.2342 | 0.325 | 0.3034 | 0.2213 | 0.65 | 0.1769 | 0.0534 |
| | 0.300 | 0.3474 | 0.2142 | 0.300 | 0.2897 | 0.1980 | 0.60 | 0.1609 | 0.0409 |
| | 0.275 | 0.3526 | 0.1941 | 0.275 | 0.2761 | 0.1755 | 0.55 | 0.1456 | 0.0308 |
| | 0.250 | 0.3623 | 0.1748 | 0.250 | 0.2618 | 0.1535 | 0.50 | 0.1309 | 0.0226 |
| | 0.225 | 0.3775 | 0.1560 | 0.225 | 0.2471 | 0.1323 | 0.45 | 0.1167 | 0.0162 |
| | 0.200 | 0.4000 | 0.1375 | 0.200 | 0.2318 | 0.1118 | 0.40 | 0.1029 | 0.0112 |
| | 1.175 | 0.4327 | 0.1194 | 0.175 | 0.2158 | 0.0923 | 0.35 | 0.0894 | 0.0074 |
| | 0.150 | 0.4810 | 0.1019 | 0.150 | 0.1988 | 0.0739 | 0.30 | 0.0762 | 0.0046 |
| | 0.125 | 0.5530 | 0.0844 | 0.125 | 0.1806 | 0.0567 | 0.25 | 0.0632 | 0.0027 |
| | 0.100 | 0.6677 | 0.0647 | 0.100 | 0.1609 | 0.0409 | 0.20 | 0.0503 | 0.0013 |
| | 0.075 | 0.8650 | 0.0504 | 0.075 | 0.1388 | 0.0268 | 0.15 | 0.0377 | 0.0006 |
| | 0.050 | 1.2724 | 0.0320 | 0.050 | 0.1124 | 0.0147 | 0.10 | 0.0250 | 0.0002 |
| | 0.025 | 2.5139 | 0.0170 | 0.025 | 0.0794 | 0.0052 | 0.05 | 0.0125 | 0.0002 |

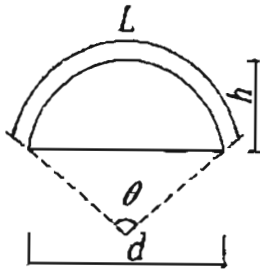

扇形
 $S = m L^2 = m' d^2 = m'' d^3$

弓形
 $S = n L^2 = n' d^2 = n'' d^3$

(2) 立体部分

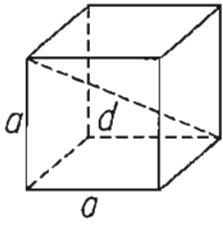
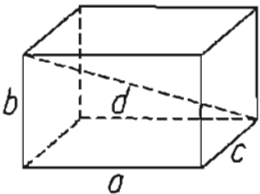
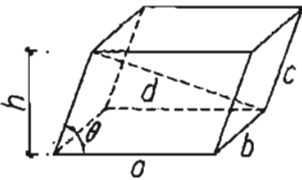
| 名称 | 形状 | 符号 | 表面积 | 体积 |
|----------------------|---|---|--|--|
| 正立方体 |  | V —体积 a —边长 d —对角线长 F —全面积 | $F = 6a^2$ | $V = a^3$ $d = \sqrt{3} a = 1.732a$ |
| 正长方体 |  | a, b, c —边长 d —对角线 F —全面积 | $F = 2(ab+bc+ca)$ | $V = a \cdot b \cdot c$ $d = \sqrt{a^2 + b^2 + c^2}$ |
| 平行六面体 $a \perp b$ |  | a, b, c —边长 h —高 F —全面积 | $F = 2[ab + (a+b)h]$ $= 2[ab + (a+b)c \sin \theta]$ | $V = a \cdot b \cdot h$ $= a \cdot b \cdot c \sin \theta$ |

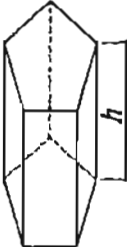
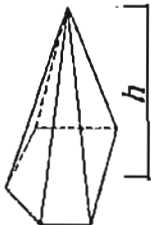
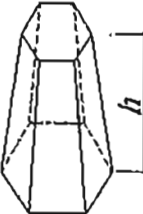
| 名称 | 形状 | 符号 | 表面积 | 体积 |
|-----------|---|---|--|---|
| 直角柱 |  | <p>P—底面的周长 h—高 S—底面积 B—直截断面 F—全面积 V—体积 C—侧表面积</p> | $C = Ph$ $F = Ph + 2S$ | $V = Sh$ |
| 直角锥 |  | <p>S—底面积 P—底面的周长 r—正多边形的内接圆半径 R—正多边形的外接圆半径 a—正多边形边长 n—正多边形边数 C—侧表面积 L—底边对应侧面三角形的高 F—多边形表面积</p> | $C = \frac{1}{2} PL$ $F = \frac{1}{2} PL + S$ | $V = \frac{b}{3} S = \frac{ham}{6}$ $= \frac{nah}{6} \sqrt{R^2 - \frac{a^2}{4}}$ |
| 接头 直角锥 |  | <p>P_1, P_2—上、下底面周长 S_1, S_2—上、下底面积 C—侧表面积 L—底边对应侧面三角形的高</p> | $C = \frac{1}{2} L(P_1 + P_2)$ $F = \frac{1}{2} L(P_1 + P_2) + S_1 + S_2$ | $V = \frac{h}{3} (S_1 + S_2 + \sqrt{S_1 S_2})$ |

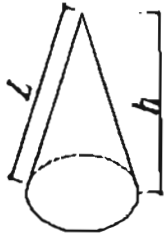
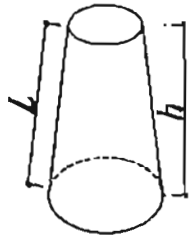
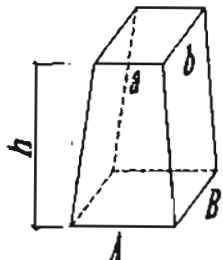
| 名称 | 形状 | 符号 | 表面积 | 体积 |
|--------|---|---|--|--|
| 直圆锥 |  | <p>h—高 r—圆锥底半径 C—侧表面积 L—母线长</p> | $C = \pi rL$ $= \pi r \sqrt{r^2 + h^2}$ $F = \pi rL + \pi r^2$ | $V = \frac{\pi r^2 h}{3}$ |
| 截头直圆锥 |  | <p>V—体积 h—高 C—侧表面积 R—下底半径 r—上底半径 F—全面积</p> | $C = \pi L(R+r)$ $F = C + \pi (R^2 + r^2)$ | $V = \frac{\pi h}{3} (R^2 + r^2 + Rr)$ |
| 截头矩形角锥 |  | <p>A, B—下底的两边 a, b—上底的两边 h—高</p> | $V = \frac{h}{6} [AB + (A+a)(B+b) + ab]$ | |

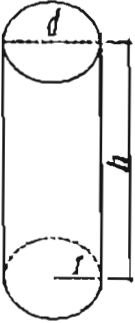
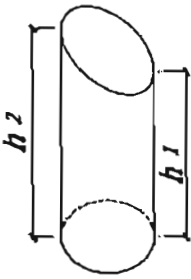
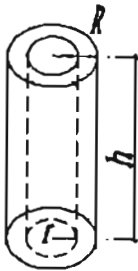
| 名称 | 形状 | 符号 | 表面积 | 体积 |
|-------|---|---|--|---------------------------------------|
| 直圆柱 |  | <p>d—直径 r—半径 h—高 F—全面积 V—体积 C—侧表面积</p> | $C = 2\pi rh$ $F = 2\pi r(r+h)$ | $V = \pi r^2 h = \frac{d^2 \pi}{4} h$ |
| 斜切直圆柱 |  | <p>C—侧表面积 F—全面积 V—体积</p> | $C = \pi r(h_1 + h_2)$ $F = \pi r[h_1 + h_2 + r\sqrt{r^2 + (\frac{h_1 - h_2}{2})^2}]$ | $V = \pi r^2 \frac{h_1 + h_2}{2}$ |
| 中空圆柱 |  | <p>C—内外曲面面积 F—全面积 V—体积</p> | $C = 2\pi h(R+r)$ $F = 2\pi h(R+r) + 2\pi(R^2 - r^2)$ | $V = \pi h(R^2 - r^2)$ |

江苏省建筑与装饰工程计价定额

编制人员名单

批 准 徐学军
审 定 郎桂林

建筑部分

主 编 江建平 孙 璐
副 主 编 吕 晶

参 编 人 员 杨继红 茅 剑 周 峰 徐国明 张 俊 吴 宏
卢小娟 张雪宁 范浩生 姚文广 纪传印 王修明
尹 笋 魏 丽 肖 霞 周 欣

软件主要配合 南京未来高新技术有限公司
配 合 单 位 江苏国泰新点软件有限公司

装饰部分

主 编 袁克顺
副 主 编 陈朝晖 孙 璐

参 编 人 员 谈永忠 毛国平 杨文君 聂 磊 徐秋生 丁鹏飞
陈永健 赵 俭 邱建秋 姚国兰 赵 倩 杨 柳

软 件 配 合 南京未来高新技术有限公司

江苏省建筑与装饰工程计价定额

上册

下册

ISBN 978-7-5537-3132-2



9 787553 731322 >

总定价:150.00元
(共2本)